



Catálogo
termat
2025

grupoavalco.com/termat

Este catálogo es interactivo

Desde el índice podrás acceder a la página que deseas haciendo clic en el nombre de la sección.

Para regresar al sumario, haz clic en el logo de TERMAT que encontrarás en la parte superior de cada página.

termat



En cada producto aparece un botón, como el que aparece abajo, que al hacer click te redirige directamente a la página web de TERMAT donde se encuentra el artículo con más información y su respectiva ficha técnica.

- La puesta en marcha no está incluida, salvo en los artículos marcados.
- Precios válidos hasta agotar existencias.
- IVA no incluido.
- Precios válidos excepto error tipográfico.
- Precios de venta al público recomendados.

T CLIMATIZACIÓN

T ENERGÍAS
RENOVABLES

T CALEFACCIÓN



T **termat**

ÍNDICE

PÁGS

T CLIMATIZACIÓN

Equipos domésticos y comerciales

- Conjunto Split 6

T ENERGÍAS RENOVABLES

Biomasa

- Calderas de pellet 8

- Estufas e insertables de pellet - leña 10

Energía solar térmica

- Captadores 14

- Equipos forzados / Estructuras y soportes 16

- Termosifón 17

T CALEFACCIÓN

Termos eléctricos y accesorios

- Termos eléctricos 18

Aislamiento tubería - caucho

- Coquilla elastomérica L 22

Bombas y grupos hidráulicos

- Bombas circuladoras 23

Calderas de gas y eléctricas

- Accesorios de caldera 25

Calderas y grupos térmicos de gasoil

- Grupos térmicos 26

Calentadores a gas

- Accesorios calentadores 35

- Calentadores a gas estancos 36

- Calentadores atmosféricos (Tiro Forzado-Natural-Bajo Nox) 37

ÍNDICE

PÁGS

Chimeneas conductos y accesorios evacuación humos

- Polipropileno	39
-----------------------	-----------

Depósitos Acs, acumuladores e interacumuladores

- Acumuladores e interacumuladores	41
- Depósitos de inercia	44

Emisores, radiadores, calefactores, secatoallas y toalleros

- Accesorios y soportes de radiador	47
- Radiador secatoallas y toalleros	49
- Radiadores baja temperatura	64
- Radiadores de aluminio	65
- Radiadores eléctricos	66

Suelo radiante

- Colectores accesorios y componentes de colectores	70
- Componentes para la instalación valvulería y accesorios	76
- Placas y aislamiento suelo radiante	78

Valvulería, regulación y control

- Accesorios de montaje / Cabezales y detentores	80
- Termostatos y cronotermostatos	81
- Válvulas radiador	83
- Válvulas y grupos de seguridad	84
- Válvulas zona	85

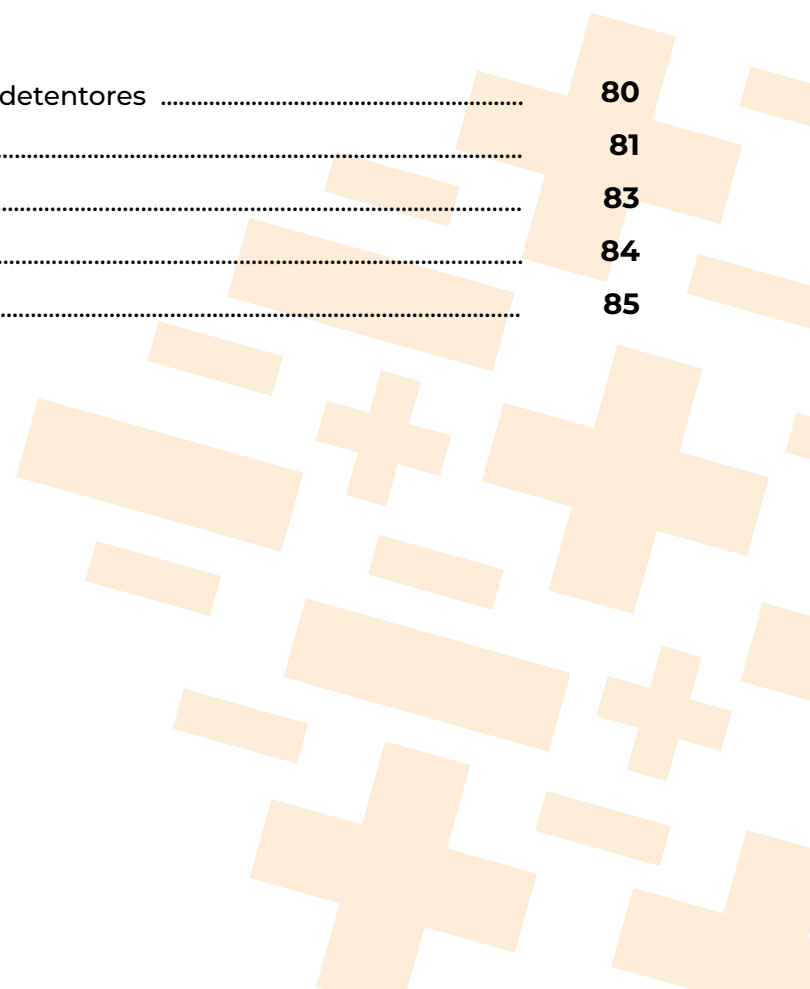

SPLIT INVERTER 1X1 - MODELO TERMAT CANTOS 5 WF

GAS R-32 CON WIFI

El aire acondicionado Termat nos ofrece una amplia gama en la serie Cantos 5 con tecnología Inverter para un mayor ahorro energético.

Entre sus funciones destacan:

Protección Golden Fin: protección química del intercambiador para hacerlo más resistente a agentes químicos.

Botón Turbo: para alcanzar la máxima capacidad para generar calor o frío.

Temporizador 24h: permite programar el apagado de la máquina hasta 24h.

Modo silencioso: para disminuir así el ruido.

Función I feel: regula la temperatura a la que debe salir el aire en función de la que percibe del ambiente.

Auto-restart: ante apagados repentinos del equipo por cortes de luz, mantiene la configuración y los parámetros previamente establecidos.

Auto-limpieza: función para alcanzar una temperatura en el intercambiador de 56-58°C y eliminar así cualquier patógeno.



REF.	ARTÍCULO	PVR	CAPACIDAD FRIGORÍFICA
TS09CAN5WFR32	SPLIT INVERTER 1X1 TERMAT CANTOS 5 WF 2.5KW GAS R-32 CON WIFI	327,35 €	2,5 KW
TS12CAN5WFR32	SPLIT INVERTER 1X1 TERMAT CANTOS 5 WF 3.5KW GAS R-32 CON WIFI	345,77 €	3,5 KW
TS18CAN5WFR32	SPLIT INVERTER 1X1 TERMAT CANTOS 5 WF 5.0 KW GAS R-32 CON WIFI	659,08 €	5,0 KW
TS24CAN5WFR32	SPLIT INVERTER 1X1 TERMAT CANTOS 5 WF 7.1KW GAS R-32 CON WIFI	832,33 €	7,1 KW



CALDERA DE PELLETS TERMAT BIONIX 24 CUERPO DE ACERO CONTROL ELECTRÓNICO VASO DE EXPANSIÓN 8L ECOSDISEÑO 2022

Cuerpo compacto de acero con 4 pasos de humos.

Incluye grupo hidráulico con los siguientes componentes:

- Bomba
- Vaso expansión 8 litros
- Válvula de seguridad
- Purgador
- Transductor de presión.

Incorpora el sistema de control EFI PLUS, que mejora el funcionamiento de la caldera Termat adaptándola continuamente a la calidad del pellet, el trazado de la chimenea y las condiciones ambientales, así permite a la caldera Termat funcionar por más tiempo sin necesidad de apagarla para limpiar el quemador.

El intercambiador dispone de un sistema de limpieza manual mediante muelles oscilantes. Máxima eficiencia y mínimas emisiones, con un rendimiento superior al 90% Combustión modulante de encendido automático.

Control electrónico de todos los procesos, con menús fáciles e información continua del estado y funcionamiento de la caldera.

Permite control Wi-Fi



REF.	ARTÍCULO	PVR	POTENCIA NOMINAL	VOL. AGUA
12524-10	CALDERA DE PELLETS TERMAT BIONIX 24 CUERPO DE ACERO CONTROL ELECTRÓNICO VASO DE EXPANSIÓN 8L ECOSDISEÑO 2022	3.976,19 €	(KW) - 22,5 KW	51,5 L

DETALLES TÉCNICOS

Potencia útil nominal (KW): 22,5 KW

Potencia útil nominal (kcal / h): 19.350 kcal / h

Potencia útil mínima (KW): 5,6 KW

Potencia útil mínima (kcal / h): 4.816 kcal / h

Consumo combustible (p.c.i. 5 kW/kg - humedad < 10%) (kg / h): 1,29 - 5,12 kg / h

Rendimiento a la potencia útil nominal (%): 91 %

Contenido medio CO al 10% O2 a la potencia nominal (mg/m³N): 433 mg/m³N

Contenido medio partículas al 10% O2 a la potencia nominal (mg/m³N): 26 mg/m³N

Contenido medio NOx al 10% O2 a la potencia nominal (mg/m³N): 192 mg/m³N

Contenido medio OGC al 10% O2 a la potencia nominal (mg/m³N): 9 mg/m³N

Rendimiento a la potencia útil mínima (%): 89 %

Contenido medio CO al 10% O2 a la potencia mínima (mg/m³N): 450 mg/m³N

Contenido medio partículas al 10% O2 a la potencia mínima (mg/m³N): 37 mg/m³N

Contenido medio NOx al 10% O2 a la potencia mínima (mg/m³N): 172 mg/m³N

Contenido medio OGC al 10% O2 a la potencia mínima (mg/m³N): 12,8 mg/m³N

Clase caldera (según UNE EN 303-5): 5

Temperatura de gases (°C): 60-130 °C

Peso: 240 KG

Volumen de agua en cuerpo (L): 51,5 L

Diámetro salida de humos (mm): 100 mm

Capacidad del depósito de combustible (Kg) 70 Kg

Autonomía con pellet (H): 13-54 H

Dimensiones (anchura x altura x profundidad) (mm): 690X1207X870 mm

Presión de trabajo máxima (BAR): 3 Bar

Presión de prueba (BAR): 4,5 Bar

Temperatura mínima de retorno de agua (°C): 55 °C

Temperatura máxima de trabajo (°C): 90 °C

Tiro de chimenea (mbar): 0,08-0,12 mbar

Conexión - Impulsión: 3/4" H

Conexión - Retorno: 3/4" H

Alimentación eléctrica: ~ 230 V 50 Hz + T

Consumo máximo a potencia nominal (W): 106 W

Consumo máximo a potencia reducida (W): 20 W

Consumo en modo stand-by (W): <1 W

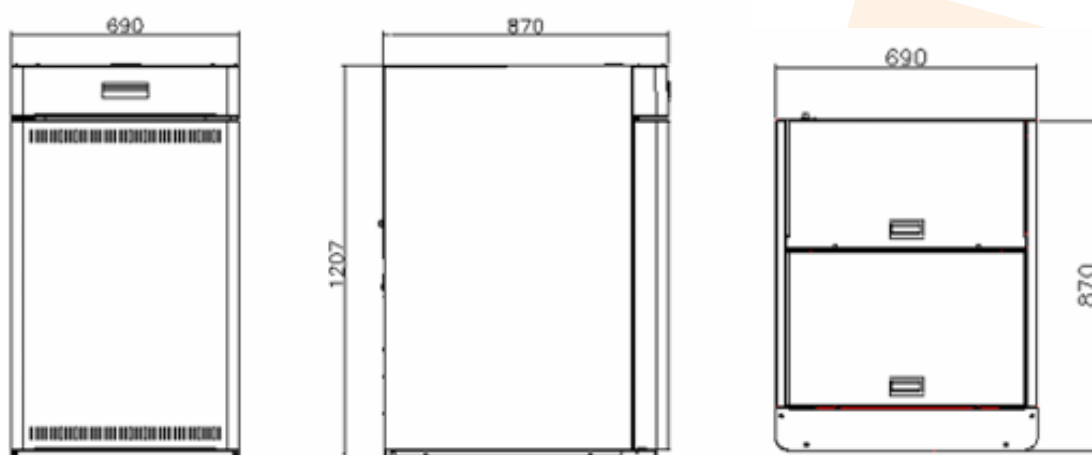

ESTUFA DE PELLET CANALIZABLE TERMAT SLIM 10 KW

La estufa canalizable Termat modelo Slim de 10KW es perfecta para instalar en pasillo, permite convertirla en canalizada instalando el kit especial de canalización con 4 posibilidades para la salida de aire.

DETALLES TÉCNICOS

Dimensiones (LXPXH): 786x322x1053

Salida humos Ømm 80

Potencia térmica nominal mín./máx (KW): 3,5-9,4

Rendimiento a la potencia térmica nominal reducida (%): 89-95

Temperatura humos media a la potencia térmica nominal (°C): 180°C

Consumo por hora mín./máx. (kg/h): 0,8-2,1

Capacidad depósito (kg): 20

Autonomía mín./máx.(h): 9-24

Consumo eléctrico a potencia nominal (W): 81

Consumo eléctrico a potencia reducida (W): 63

Peso (Kg):83

Sistema Efi-Plus

Wifi opcional

Ecomodulación

Encendido/apagado programable

Construida en acero



REF.	ARTÍCULO	PVR	POTENCIA NOMINAL	COLOR
214B10S-10	ESTUFA DE PELLET CANALIZABLE TERMAT SLIM 10KW BLANCA	1.854,17 €	(KW) - 3,5-9,4	BLANCO
214N10S-10	ESTUFA DE PELLET CANALIZABLE MODELO TERMAT SLIM 10KW NEGRA	1.854,17 €	(KW) - 3,5-9,4	NEGRA

Aislamiento interior en vermiculita

Vidrio cerámico 750°C

Seguridad antideflagación

3 salidas diferentes de humos

Emisiones de CO al 13% de O2 a la potencia térmica nominal (% vol.)-(mg/m3N): 0,01-125

Emisiones de partículas al 13% de O2 a la potencia térmica nominal (mg/m3N): 13

Emisiones de NOx al 13% de O2 a la potencia térmica nominal (mg/m3N): 179

Emisiones de OGC al 13% de O2 a la potencia térmica nominal (mg/m3N): 5

Fabricada según parámetros Ecodesign 2022

OPCIONES SALIDAS DE HUMOS



OPCIONES CANALIZACIÓN

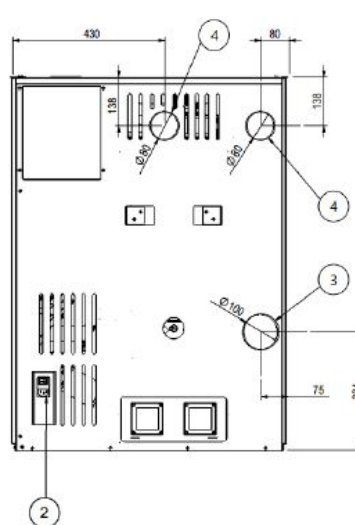
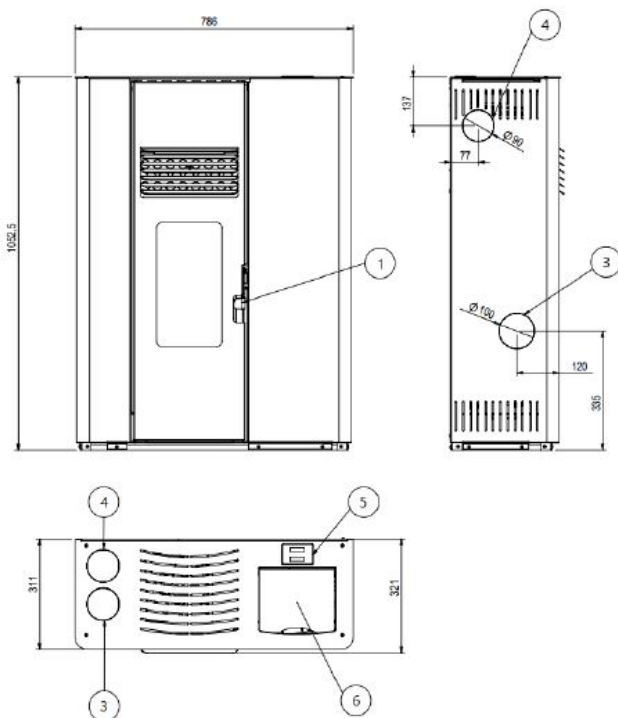

ESTUFA DE PELLET TERMAT

Dimensiones (LXPXH): 470x477x913

Salida humos Ømm 80

Potencia térmica nominal mín./máx (KW): 3,5-9,4

Rendimiento a la potencia térmica nominal reducida (%): 89-95

Temperatura humos media a la potencia térmica nominal (°C): 180°C

Consumo por hora mín./máx. (kg/h): 0,8-2,1

Capacidad depósito (kg): 19

Autonomía mín./máx.(h): 9-24

Consumo eléctrico a potencia nominal (W): 81

Consumo eléctrico a potencia reducida (W): 63

Peso (Kg):81

Vidrio cerámico 750 °C

Seguridad antideflagración

Encendido/Apagado programable

Eco-Modulación

Cámara de combustión con vermiculita.

Fabricada según parámetros Ecodesign 2022

Emisiones de CO al 13% de O2 a la potencia térmica nominal (% vol.)-(mg/m3N): 0,01-125

Emisiones de partículas al 13% de O2 a la potencia térmica nominal (mg/m3N): 13

Emisiones de NOx al 13% de O2 a la potencia térmica nominal (mg/m3N): 179

Emisiones de OGC al 13% de O2 a la potencia térmica nominal (mg/m3N): 5

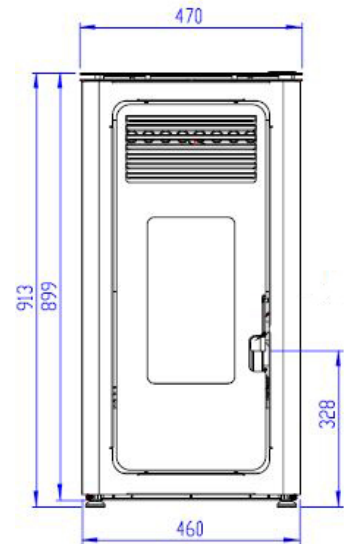

**ESQUEMA DE FUNCIONAMIENTO**

- 1 - Cámara de combustión con vermiculita.
- 2 - Quemador de hierro fundido.
- 3 - Intercambiador de calor.
- 4 - Sistema de limpieza intercambiador.
- 5 - Ventilador de humos.
- 6 - Ventilador aire.



REF.	ARTÍCULO	PVR	POTENCIA NOMINAL	COLOR
2319-T	ESTUFA DE PELLETERMAT 6 KW BURDEOS	1.306,25 €	(KW) - 4,0-6,1	BURDEOS
2320-T	ESTUFA DE PELLETERMAT 6 KW BLANCA	1.306,25 €	(KW) - 4,0-6,1	BLANCO
2321-T	ESTUFA DE PELLETERMAT 6 KW NEGRA	1.306,25 €	(KW) - 4,0-6,1	NEGRA
2322-T	ESTUFA DE PELLETERMAT 8 KW BURDEOS	1.364,58 €	(KW) - 3,7-7,7	BURDEOS
2323-T	ESTUFA DE PELLETERMAT 8 KW BLANCA	1.364,58 €	(KW) - 3,7-7,7	BLANCO
2324-T	ESTUFA DE PELLETERMAT 8 KW NEGRA	1.364,58 €	(KW) - 3,7-7,7	NEGRA
2325-T	ESTUFA DE PELLETERMAT 10 KW BURDEOS	1.483,33 €	(KW) - 3,5-9,4	BURDEOS
2326-T	ESTUFA DE PELLETERMAT 10 KW BLANCA	1.483,33 €	(KW) - 3,5-9,4	BLANCO
2327-T	ESTUFA DE PELLETERMAT 10 KW NEGRA	1.483,33 €	(KW) - 3,5-9,4	NEGRA

CAPTADOR SUPERECO BASIC

El **captador SUPER ECO BASIC 2000 vertical**, con perfilera de aluminio de una sola pieza, garantiza un diseño estanco y eficiente. Especialmente diseñado para climas cálidos, es el panel solar más ligero del mercado, permitiendo su manejo por un solo instalador.

Su diseño ultrafino facilita una mayor integración en la vivienda, destacándose como el panel con mayor rendimiento de su gama. Está equipado con un vidrio solar de bajo contenido en hierro, rugoso y con una transmitancia del 91%. El aislamiento térmico de lana de vidrio asegura una excelente conservación de la energía.

La estructura del captador es adaptable tanto para cubiertas planas como inclinadas, ofreciendo versatilidad en su instalación.

VENTAJAS

Captador vertical con perfilera de aluminio de una sola pieza que lo hace estanco.

Especialmente diseñado para climas cálidos.

Panel solar más ligero del mercado, ofrece la posibilidad de ser manejado por un solo instalador.

Mayor integración en la vivienda gracias a su diseño ultrafino.

En la gama de captadores ultrafinos es el de mayor rendimiento.

Vidrio solar de bajo contenido en hierro, rugoso y con una transmitancia del 91%.

Aislamiento térmico en lana de vidrio.

Estructuras diseñadas para cubierta plana e inclinada.

Garantía de 5 años.

APLICACIONES

Grandes instalaciones

Instalaciones domésticas

ACS (Agua Caliente Sanitaria)

Piscinas

Apoyo a calefacción

Utilidad:



Grandes instalaciones



Instalaciones domésticas



ACS



Piscinas



Apoyo a calefacción

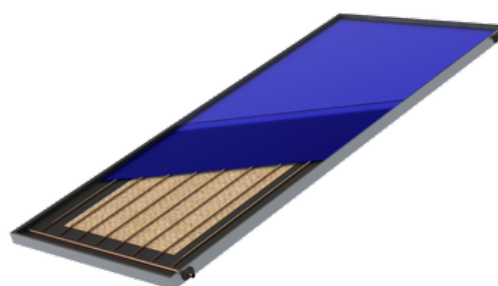

REF.	ARTÍCULO	PVR	DIMENSIONES
2002231/T	CAPTADOR SUPERECO 2000 BASIC	311,85 €	2056 x 956 x 49 mm
2002232/T	CAPTADOR SUPER ECO 2500 BASIC	319,00 €	2056 x 1206 x 49 mm

KIT DE BATERIA DE CAPTADORES

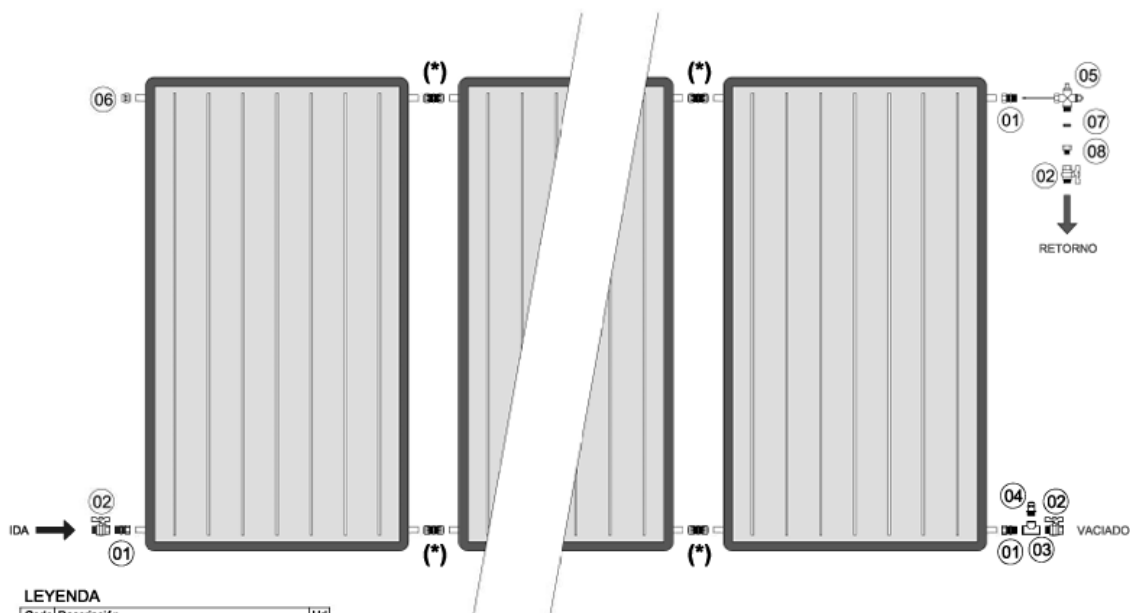

LEYENDA

Code	Descripción	Ud
01	Manguito recto 18-1/2" MH	3
02	Válvula de corte 1/2" MH	3
03	Te 1/2" H	1
04	Válvula de seguridad 9 bar 1/2" M	1
05	Multipieza con portasecde y purgador manual	1
06	Tapón asbrea 18	1
07	Junta de silicona	1
08	Racor marseña 1/2"-3/4"	1

(*) Cantidad variable según número de captadores.

REF.	ARTÍCULO	PVR	CAPTADORES
2040157/T	KIT BATERIA 1 CAPTADORES	89,65 €	1 CAPTADOR
2040193/T	KIT BATERIA 2 CAPTADORES	101,75 €	2 CAPTADORES
2040194/T	KIT BATERIA 3 CAPTADORES	113,85 €	3 CAPTADORES
2040195/T	KIT BATERIA 4 CAPTADORES	125,40 €	4 CAPTADORES
2040196/T	KIT BATERIA 5 CAPTADORES	137,50 €	5 CAPTADORES

EQUIPO FORZADO DOMÉSTICO VSCH SUPERECO BASIC

Destaca por ser un acumulador de inercia de calentamiento al paso, diseñado específicamente para trabajar con sistemas forzados o drainback. En instalaciones forzadas, el vaso de expansión está integrado dentro del depósito, optimizando el espacio y la eficiencia.

El serpentín está fabricado en tubo corrugado de acero inoxidable 316L, eliminando la necesidad de instalar un ánodo de magnesio. Además, el intercambiador de consumo es desmontable, lo que facilita su mantenimiento y prolonga la vida útil del producto.

Este equipo viene equipado con una centralita solar y una bomba de alta eficiencia. El captador vertical, fabricado con perfilería de aluminio de una sola pieza, es estanco y está diseñado para climas cálidos, con una estructura de acero apta tanto para cubiertas planas como inclinadas.

KIT DE ACCESORIOS INCLUIDO

Tapón Sambia 18
Machón ½”
Llave de corte ½”
Válvulas de seguridad de 3.8 y 9 bares
T ½” H
Válvula de retención ½”
Junta de silicona ¾”
Racor Marsella ½” M – ¾” H
Multipieza
Manguitos de unión Sambia 18

APLICACIONES

Instalaciones domésticas
ACS (Agua Caliente Sanitaria)
Calefacción y refrigeración
Aerotermia

ESPECIFICACIONES

Garantía: 5 años



REF.	ARTÍCULO	PVR
2032611/T	EQUIPO FORZADO VSCH SUPERECO150 BASIC	1.775,40 €
2032613/T	EQUIPO FORZADO VSCH SUPERECO200 S BASIC	1.838,65 €
2032616/T	EQUIPO FORZADO VSCH SUPERECO 300 BASIC	2.278,65 €
2032625/T	EQUIPO FORZADO VSCH SUPERECO 400 BASIC	2.909,50 €
2032619/T	EQUIPO FORZADO VSCH SUPERECO 500 BASIC	2.986,50 €

ESTRUCTURA DE ACERO PARA CAPTADORES SUPER ECO

REF.	ARTÍCULO	PVR	CAPTADORES
2022203/T	ESTRUCTURA DE ACERO PARA 1 CAPTADOR SUPER ECO 2000/2500	77,55 €	1
2022204/T	ESTRUCTURA DE ACERO PARA 2 CAPTADORES SUPER ECO 2000	86,35 €	2
2022207/T	ESTRUCTURA DE ACERO PARA 2 CAPTADORES SUPER ECO 2500	94,05 €	2
2022205/T	ESTRUCTURA DE ACERO PARA 3 CAPTADORES SUPER ECO 2000	136,95 €	3
2022208/T	ESTRUCTURA DE ACERO PARA 3 CAPTADORES SUPER ECO 2500	144,10 €	3



EQUIPO TERMOSIFON COMPAC SUPER ECO HD CLASSIC

El **TERMOSIFÓN COMPAC SUPER ECO HD CLASSIC** es un acumulador de doble envoltante vitrificado que incorpora un gran difusor para mejorar la estratificación del equipo. Su aislamiento de 50 mm de poliuretano rígido inyectado asegura una excelente conservación de la temperatura. Destacándose como el panel solar más ligero del mercado, permite ser manejado por un solo instalador, facilitando su instalación y mantenimiento.

Su diseño ultrafino no solo permite una mayor integración en la vivienda, sino que también ofrece el mayor rendimiento dentro de su gama de captadores ultrafinos. La estructura está diseñada en acero, adecuada tanto para cubiertas planas como inclinadas, ofreciendo flexibilidad en su instalación.

KIT DE ACCESORIOS INCLUIDO

Tapón Sambia 18
 Tapón ½"
 Machón ½"
 Codo Sambia 18-3/4"
 Manguito 18-3/4"
 Válvula antitermosifónica
 Válvulas de seguridad de 2 y 8 bares
 Junta de silicona ¾"
 Manguitos de unión Sambia 18
 Latiguillos y aislamiento

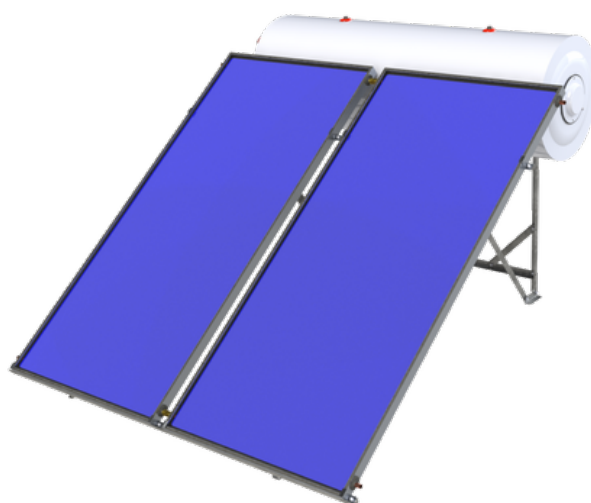
**APLICACIONES**

Instalaciones domésticas
 ACS (Agua Caliente Sanitaria)
 Especificaciones

Garantía: 5 años

REF.	ARTÍCULO	PVR
2032481/T	EQUIPO TERMOSIFON COMPAC SUPER ECO HD 150 CLASSIC	979,55 €
2032482/T	EQUIPO TERMOSIFON COMPAC SUPER ECO HD 200 S CLASSIC	1.130,25 €
2032483/T	EQUIPO TERMOSIFON COMPAC SUPER ECO HD 300 CLASSIC	1.640,10 €

TERMO ELÉCTRICO VERTICAL TERMAT 30 LITROS

- ✓ Calderín esmaltado.
- ✓ Ánodo de magnesio.
- ✓ Pletina 4 tornillos.
- ✓ Instalación sobre lavamanos.
- ✓ Cable con enchufe montado.
- ✓ Manguitos dieléctricos.
- ✓ Válvula con leva.
- ✓ Regulación exterior.

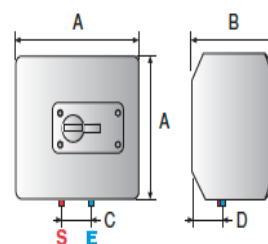

LEYENDA

- E** Entrada agua fría
- S** Salida agua caliente

CATEGORÍA	REFERENCIA	ARTÍCULO	PVR
TERMOS ELÉCTRICOS	3100461	TERMO ELÉCTRICO DE PEQUEÑA CAPACIDAD MODELO TERMAT TER R 30 EU DE 30 LITROS	158,51 €

TERMAT HORIZONTAL TERMAT

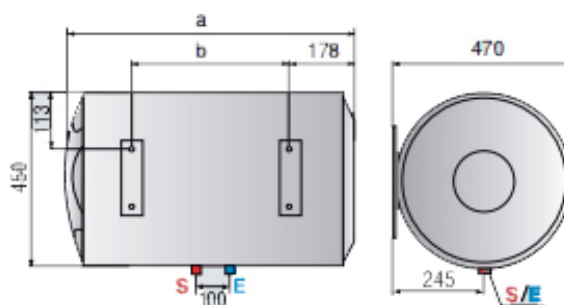

LEYENDA

- E** Entrada agua fría
- S** Salida agua caliente

- ✓ Calderín esmaltado.
- ✓ Cable con enchufe montado.
- ✓ Ánodo de magnesio.
- ✓ Manguitos dieléctricos.
- ✓ Pletina 5 tornillos.
- ✓ Válvula con leva.
- ✓ Termómetro exterior.
- ✓ Resistencia blindada.

REFERENCIA	ARTÍCULO	PVR
3201380	TERMO ELÉCTRICO HORIZONTAL MODELO TERMAT H ES EU2 80 LITROS	190,44 €
3201381	TERMO ELÉCTRICO HORIZONTAL MODELO TERMAT H ES EU2 100 LITROS	216,07 €

TERMO ELÉCTRICO VERTICAL MODELO TERMAT VR ES EU2



50-80-100 LTS

- ✓ Calderín esmaltado.
- ✓ Ánodo de magnesio.
- ✓ Pletina 5 tornillos.
- ✓ Termómetro.
- ✓ Cable con enchufe montado.
- ✓ Manguitos dieléctricos.
- ✓ Válvula con leva.
- ✓ Regulación exterior.

150-200 LTS

- ✓ Calderín esmaltado.
- ✓ Ánodo de magnesio.
- ✓ Válvula con leva.
- ✓ Cable con enchufe instalado.
- ✓ Manguitos dieléctricos.
- ✓ Luz piloto

LEYENDA

- E** Entrada agua fría
- S** Salida agua caliente

REFERENCIA	ARTÍCULO	CAPACIDAD	PVR
3201377	TERMO ELÉCTRICO VERTICAL MODELO TERMAT VR ES EU2 DE 50 LITROS	50 L	162,69 €
3201378	TERMO ELÉCTRICO VERTICAL MODELO TERMAT VR ES EU2 DE 80 LITROS	80 L	190,44 €
3201379	TERMO ELÉCTRICO VERTICAL MODELO TERMAT VR ES EU2 DE 100 LITROS	100 L	216,07 €
3010648	TERMO ELÉCTRICO VERTICAL MODELO TERMAT VR EU DE 150 LITROS	150 L	365,84 €
3010720	TERMO ELÉCTRICO VERTICAL TERMAT VR EU DE 200 LITROS	200 L	427,42 €

TERMO ELÉCTRICO TERMAT PLUS VERTICAL CLASIFICACIÓN B**RESISTENCIA INCOLOY 840****ÁNODO DE MAGNESIO ANTICORROSIÓN**

Incorpora un ánodo de magnesio que aumenta la vida útil de la cuba y de la resistencia. Este ánodo está adaptado para zonas con el agua dura debido a su material anticorrosivo.

TANQUE DE ACERO ESMALTADO ZAFIRO

Incorpora un tanque esmaltado de acero con tratamiento de zafiro.

INCLUYE MANGUITOS ELECTROLÍTICOS

Estos manguitos hacen la función de aislante para que no se cree un par galvánico entre los diferentes materiales que componen la instalación, evitando así la corrosión y mejorando la durabilidad del termo.

VÁLVULA DE SEGURIDAD

Para la protección de una posible sobrepresión de agua.

TERMÓMETRO EXTERIOR

Muestra la temperatura a la que se encuentra el tanque.

TEMPERATURA REGULABLE

Posee un termostato exterior para regular la temperatura con precisión según las necesidades del usuario.

**CAPACIDADES DE
30, 50, 80 Y 100 LITROS
INSTALACIÓN VERTICAL**



REF.	ARTÍCULO	PVR	CAPACIDAD	POTENCIA
TT30NESS	TERMO ELÉCTRICO TERMAT PLUS VERTICAL 30 LITROS CLASIFICACIÓN B	161,41 €	(LTS) - 30	(W) - 1500
TT50NESS	TERMO ELÉCTRICO TERMAT PLUS VERTICAL 50 LITROS CLASIFICACIÓN B	193,54 €	(LTS) - 50	(W) - 1500
TT80NESS	TERMO ELÉCTRICO TERMAT PLUS VERTICAL 80 LITROS	246,95 €	(LTS) - 80	(W) - 1500
TT100NESS	TERMO ELÉCTRICO TERMAT PLUS VERTICAL 100 LITROS CLASIFICACIÓN B	276,33 €	(LTS) - 100	(W) - 1500

TERMO ELÉCTRICO DOBLE TANQUE VITRIFICADO EXTRAPLANO TERMAT

INSTALACIÓN VERTICAL Y HORIZONTAL

Con los tubos hacia la izquierda.

EXTRAPLANO PARA ESPACIOS REDUCIDOS DIAGNÓSTICO DE FALLOS

TANQUES

Compuesto por dos tanques vitrificados iguales montados en serie.

CUERPO EXTERIOR

Fabricado en acero pintado y cubierta superior e inferior en ABS.

RESISTENCIAS

Dos resistencias blindadas bajo vaina sustituibles sin necesidad de vaciar el termo, una en cada tanque, 1200W en el de salida y 800W en el de entrada.

DISPLAY

Panel frontal con termómetro digital, selección de temperatura y modo de funcionamiento.

TRES MODOS DE FUNCIONAMIENTO

Tanque individual, doble tanque y SMART.

DOS ÁNODOS DE MAGNESIO ELECTRÓNICOS

Uno por tanque. Aumentan la vida útil de la cuba y de la resistencia.

VÁLVULA DE SEGURIDAD TARADA A 7,5 BAR

Suministrada con el aparato. Para la protección de una posible sobrepresión de agua.

**CAPACIDADES DE
50, 80 Y 100 LITROS
GARANTÍA TOTAL 3 AÑOS Y
CALDERA HASTA 7 AÑOS**



REF.	ARTÍCULO	PVR	CAPACIDAD	POTENCIA
TWO050	TERMO ELÉCTRICO DOBLE TANQUE VITRIFICADO EXTRAPLANO TERMAT TWO 50 LITROS	440,87 €	(LTS) - 50	(W) - 2000
TWO080	TERMO ELÉCTRICO DOBLE TANQUE VITRIFICADO EXTRAPLANO TERMAT TWO 80 LITROS	527,33 €	(LTS) - 80	(W) - 2000
TWO100	TERMO ELÉCTRICO DOBLE TANQUE VITRIFICADO EXTRAPLANO TERMAT TWO 100 LITROS	598,41 €	(LTS) - 100	(W) - 2000

COQUILLA ELASTOMÉRICA EN TUBO L-2 M

Aislante térmico de los componentes en las instalaciones de calefacción, climatización, refrigeración, industrial y exteriores.

Espuma elastomérica flexible FEF de células cerradas, de acuerdo a la norma EN 14304.

Tubos en barras adhesivos y no adhesivos en rollos continuo de 6 a 170 mm de diámetro y 6 a 60 mm de espesor. Expandido sin el uso de CFC-HCFC. No contiene polvos ni fibras. Largo 2 m.



REF.	ARTÍCULO	PVR	MEDIDA
EVF015T	COQUILLA ELASTOMERICA EN TUBO L-2 MTS ESP.9MM MEDIDA 9X15	0,82 €	(MM) - 9X15
EVF018NT	COQUILLA ELASTOMERICA EN TUBO L-2 MTS ESP.9MM MEDIDA 9X18	0,86 €	(MM) - 9X18
EVF020NT	COQUILLA ELASTOMERICA EN TUBO L-2 MTS ESP.9MM MEDIDA 9X20	0,88 €	(MM) - 9X20
EVF022T	COQUILLA ELASTOMERICA EN TUBO L-2 MTS ESP.9MM MEDIDA 9X22	0,93 €	(MM) - 9X22
EVF025NT	COQUILLA ELASTOMERICA EN TUBO L-2 MTS ESP.9MM MEDIDA 9X25	1,06 €	(MM) - 9X25
EVF028NT	COQUILLA ELASTOMERICA EN TUBO L-2 MTS ESP.9MM MEDIDA 9X28	1,15 €	(MM) - 9X28
EVF032NT	COQUILLA ELASTOMERICA EN TUBO L-2 MTS ESP.9MM MEDIDA 9X32	1,37 €	(MM) - 9X32
EVF035NT	COQUILLA ELASTOMERICA EN TUBO L-2 MTS ESP.9MM MEDIDA 9X35	1,41 €	(MM) - 9X35
EVF042NT	COQUILLA ELASTOMERICA EN TUBO L-2 MTS ESP.9MM MEDIDA 9X42	1,82 €	(MM) - 9X42
EVM015NT	COQUILLA ELESTOMERICA EN TUBO L-2 MTS. ESPEROS 19 MM 19X15 MM	2,41 €	(MM) - 19X15
EVM018T	COQUILLA ELESTOMERICA EN TUBO L-2 MTS. ESPEROS 19 MM 19X18 MM	2,50 €	(MM) - 19X18
EVM020NT	COQUILLA ELESTOMERICA EN TUBO L-2 MTS. ESPEROS 19 MM 19X20 MM	2,56 €	(MM) - 19X20
EVM022NT	COQUILLA ELESTOMERICA EN TUBO L-2 MTS. ESPEROS 19 MM 19X22 MM	2,68 €	(MM) - 19X22
EVM025NT	COQUILLA ELESTOMERICA EN TUBO L-2 MTS. ESPEROS 19 MM 19X25 MM	2,83 €	(MM) - 19X25
EVM028NT	COQUILLA ELESTOMERICA EN TUBO L-2 MTS. ESPEROS 19 MM 19X28 MM	3,12 €	(MM) - 19X28
EVM032NT	COQUILLA ELESTOMERICA EN TUBO L-2 MTS. ESPEROS 19 MM 19X32 MM	3,86 €	(MM) - 19X32
EVM035NT	COQUILLA ELESTOMERICA EN TUBO L-2 MTS. ESPEROS 19 MM 19X35 MM	3,88 €	(MM) - 19X35
EVM042T	COQUILLA ELESTOMERICA EN TUBO L-2 MTS. ESPEROS 19 MM 19X42 MM	4,70 €	(MM) - 19X42

ELECTROBOMBA HRS 15/6 BZ, MOTOR CERRADO CON ROTOR HÚMEDO DE 3 VELOCIDADES

Electrobomba aceleradora ideal para instalaciones de agua caliente sanitaria.

Características técnicas motor: Cerrado con rotor húmedo de 3 velocidades

Grado de protección: IP-44

Clase de aislamiento: F

Eje: Cerámica

Cuerpo de bomba: Latón

Turbina: PES Composite

Rodamientos: Cerámica

Temperatura máx.: 110 °C

Incluye racords de conexiones



REF.	ARTÍCULO	PVR
9080	ELECTROBOMBA HRS 15/6 BZ, MOTOR CERRADO CON ROTOR HÚMEDO DE 3 VELOCIDADES	119,66 €

ELECTROBOMBA HEF 25/60-130 - HEF 25/60-180 MOTOR CERRADO CON ROTOR HÚMEDO CON CONTROL ELECTRÓNICO

Electrobomba HEF aceleradora autoregulables de alta eficiencia y velocidad variable que permiten un gran ahorro energético. Cumplen con la Directiva Europea sobre eficiencia energética.

- **Motor:** cerrado con rotor húmedo con control electrónico.

- **Grado de protección:** IP-44

- **Clase de aislamiento:** F

- **Eje:** Cerámica

- **Cuerpo de bomba:** Fundición

- **Turbina:** PES Composite

- **Temperatura max.** 110 °C

Garantía 3 años

Incluye racords de conexiones.



REF.	ARTÍCULO	PVR
9081	ELECTROBOMBA HEF 25/60-130, MOTOR CERRADO CON ROTOR HÚMEDO CON CONTROL ELECTRÓNICO.	128,21 €
9082	ELECTROBOMBA HEF 25/60-180, MOTOR CERRADO CON ROTOR HÚMEDO CON CONTROL ELECTRÓNICO.	128,21 €

ELECTROBOMBA SLR 25/6-180 - SLR 25/6-130 MOTOR CERRADO CON ROTOR HÚMEDO DE 3 VELOCIDADES

Electrobomba SLR aceleradora ideal para instalaciones de circuitos solares.

Características técnicas motor

Cerrado con rotor húmedo de 3 velocidades.

Grado de protección: IP-44

Clase de aislamiento: F

Cuerpo de bomba

Fundición de hierro con tratamiento de cataforesis.

Turbina

Polipropileno

Eje

Cerámica

Temperatura máx.

110 °C

Incluye racords de conexiones.

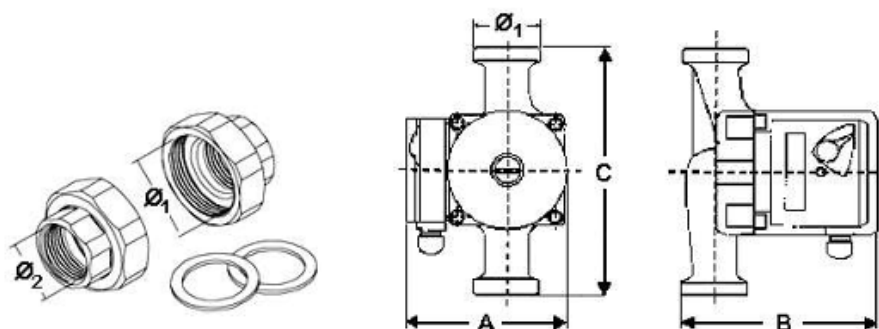

REF.	ARTÍCULO	PVR
9083	ELECTROBOMBA SLR 25/6-130, MOTOR CERRADO CON ROTOR HÚMEDO DE 3 VELOCIDADES	69,44 €
9084	ELECTROBOMBA SLR 25/6-180, MOTOR CERRADO CON ROTOR HÚMEDO DE 3 VELOCIDADES	69,44 €

KIT EXTENSIBLE CAMBIO DE CALDERA CON CONEXIÓN GAS

El kit extensible de montaje rápido y fácil Termat facilita la instalación de calderas murales.

Incluye:

2 tubos extensibles para agua M-H 1/2" de L-200-400mm

2 tubos extensibles para agua M-H 3/4" de L-200-400mm

1 tubo extensible para gas H-H 1/2"-3/4" de L-200-400mm

4 Juntas de goma 3/4"

2 Juntas de goma de 1/2"

DETALLES TÉCNICOS

Presión nominal máxima de trabajo: 10bar

Dimensiones de conexión: DN12 Y DN15 DN20

Temperatura de funcionamiento: -40°C +100°C

Resistencia a altas temperaturas: 650°C (durante 30 minutos como mínimo).

Junta de goma: Apta para todos los medios.

Nunca deben usarse elementos de terminación de otros sistemas.

Garantía 3 años.

REF.	ARTÍCULO	PVR
TER99005969	KIT EXTENSIBLE CAMBIO DE CALDERA CON CONEXIÓN GAS	43,59 €



KIT EVACUACIÓN DE HUMOS HORIZONTAL COAXIAL DE PP SALIDA Ø60/100. COMPATIBLE PARA CALDERAS TERMAT

Kit horizontal para calderas marca termat realizado en polipropileno y acabado exterior acero lacado en blanco de diámetro coaxial Ø60/100

Unión entre piezas: Machihembra con junta de estanqueidad en interior y exterior.

Material: PP

Material exterior: Acero Lacado

Espesor pared interior: 1,5 mm

Combustible: Gas o Gasoil

Temperatura máxima: 120°C.

Junta: EPDM

REF.	ARTÍCULO	PVR
610KCCTER55	KIT EVACUACIÓN DE HUMOS HORIZONTAL COAXIAL DE PP SALIDA Ø60/100. COMPATIBLE PARA CALDERAS TERMAT	37,69 €



CALDERA A GASÓLEO PARA CALEFACCIÓN Y ACS POR ACUMULACIÓN

Disponen de grandes ventajas que le permiten generar una gran producción de ACS, son silenciosos, fáciles y de cómodo mantenimiento, tienen una amplia gama de versiones para cada necesidad.

El cuerpo de la caldera está fabricado en hierro fundido haciéndolo más resistente a la corrosión y alargando su vida útil. El quemador de gasóleo de bajo nox cumple con el reglamento nº813/2013 proporcionando un calor más respetuoso con el medio ambiente.

El rendimiento de las calderas de gasóleo Termat es tan eficiente como la calidad de sus componentes que le permiten generar una gran confort en la calefacción y producción de ACS.



CARACTERÍSTICAS TÉCNICAS

Calefacción y producción de ACS por acumulación

Cuadro de mandos analógico por termostatos

Quemador de bajo NOx

Salida humos 130 mm

Vaso expansión de calefacción 10 litros

Bomba de calefacción modulante

Bomba primario ACS modulante

Válvula de seguridad primario 3 bar

Válvula de seguridad interacumulador ACS 6 bar

Válvula de llenado

Válvula de retención en ida calefacción

Clase eficiencia energética calefacción: B

Clase eficiencia energética de caldeo de agua: B

Perfil de carga: XL

Cuerpo: hierro fundido

Combustible: gasóleo C

Presión máxima de trabajo caldera: 3bar

REF.	ARTÍCULO	PVR	POTENCIA	ELEMENT.	PESO
2150-T	CALDERA A GASÓLEO PARA CALEFACCIÓN Y ACS POR ACUMULACIÓN CON ACUMULADOR VITRIFICADO MODELO TERMAT AF-30V	3.310,42 €	(KW) - 27	3	250 kg
2152-T	CALDERA A GASÓLEO PARA CALEFACCIÓN Y ACS POR ACUMULACIÓN CON ACUMULADOR VITRIFICADO MODELO TERMAT AF-40V	3.564,58 €	(KW) - 36	4	270 kg
2151-T	CALDERA A GASÓLEO PARA CALEFACCIÓN Y ACS POR ACUMULACIÓN CON ACUMULADOR INOXIDABLE MODELO TERMAT AF-30X	3.897,92 €	(KW) - 27	3	250 kg
2153-T	CALDERA A GASÓLEO PARA CALEFACCIÓN Y ACS POR ACUMULACIÓN CON ACUMULADOR INOXIDABLE MODELO TERMAT AF-40X	4.127,08 €	(KW) - 36	4	270 kg

CALDERA A GASÓLEO PARA CALEFACCIÓN Y ACS POR ACUMULACIÓN

Silenciosos, fáciles y cómodos de mantener, tienen una amplia gama de versiones para cada necesidad.

El cuerpo de la caldera está fabricado de hierro fundido haciéndolo más resistente a la corrosión y alargando su vida útil. El quemador de gasóleo de bajo nox cumple con el reglamento nº813/2013 proporcionando un calor más respetuoso con el medio ambiente.

El rendimiento de las calderas de gasóleo Termat es tan eficiente como la calidad de sus componentes que le permiten generar una gran confort en la calefacción.



CARACTERÍSTICAS TÉCNICAS

- Sólo Calefacción
- Tecnología Por Condensación
- Cuadro De Mandos Electrónico Digital
- Quemador De Bajo Nox
- Vaso De Expansión De Calefacción De 10 Litros
- Bomba De Calefacción Modulante
- Purgador Automático De Aire
- Válvula De Seguridad Primario 3 Bar
- Válvula De Retención Ida Calefacción
- Cuerpo De Hierro Fundido
- Clase Eficiencia Energética: A
- Salida Humos: 100mm
- Combustible: Gasoleo C
- Presión Máxima De Trabajo: 3bar

REF.	ARTÍCULO	PVR	POTENCIA	VOL. AGUA
1491-T	CALDERA DE CONDENSACIÓN A GASÓLEO PARA CALEFACCIÓN MODELO TERMAT CF-30 DE 27KW	3.429,17 €	(KW) - 26,8	19,6 LITROS
1494-T	CALDERA DE CONDENSACIÓN A GASÓLEO PARA CALEFACCIÓN MODELO TERMAT CF-40 DE 36KW	3.564,58 €	(KW) - 36,3	23,4 LITROS

CALDERA A GASÓLEO PARA CALEFACCIÓN Y ACS MODELO TERMAT IF-30 / IF-40

Disponen de grandes ventajas que le permiten generar una gran producción de ACS, son silenciosos, fáciles y de cómodo mantenimiento, tienen una amplia gama de versiones para cada necesidad.

El cuerpo de la caldera está fabricado de hierro fundido haciéndolo más resistente a la corrosión y alargando su vida útil. El quemador de gasóleo de bajo nox cumple con el reglamento nº813/2013 proporcionando un calor más respetuoso con el medio ambiente.

El rendimiento de las calderas de gasóleo Termat es tan eficiente como la calidad de sus componentes que le permiten generar una gran confort en la calefacción y producción de ACS.

CARACTERÍSTICAS TÉCNICAS

- Calefacción y producción ACS instantánea
- Cuadro de mandos analógico por termostatos
- Quemador de bajo NOx
- Vaso de expansión de calefacción de 10 litros
- Intercambiador de ACS
- Bomba de calefacción modulante
- Bomba de ACS modulante
- Purgador automático de aire
- Válvula de seguridad primario 3 bar
- Válvula de llenado
- Válvula de retención en la ida de calefacción
- Clase eficiencia energética calefacción: B
- Clase eficiencia energética de caldeo de agua: A
- Perfil de carga: XL
- Cuerpo: hierro fundido
- Salida humos: 130 mm
- Combustible gasóleo C
- Presión máxima de trabajo 3 bar



REF.	ARTÍCULO	PVR	POTENCIA	VOL. AGUA
1460-T	CALDERA A GASÓLEO PARA CALEFACCIÓN Y ACS MODELO TERMAT IF-30 DE 27KW	2.504,17 €	(KW) - 27	19,6L
1465-T	CALDERA A GASÓLEO PARA CALEFACCIÓN Y ACS MODELO TERMAT IF-40 DE 36KW	2.702,08 €	(KW) - 36	23,4L

CALDERA A GASÓLEO PARA CALEFACCIÓN Y ACS INSTANTÁNEA MODELO TERMAT ECO-30 DE 27KW

Cuadro de mandos analógico por termostatos.

Quemador de bajo NOx.

Vaso de expansión de calefacción de 10 litros.

Intercambiador de placas para ACS.

Bomba de calefacción modulante.

Válvula desviadora de 5 vías.

Purgador automático de aire.

Válvula de seguridad primario 3 bar.

Válvula de llenado.

Válvula de retención en la ida de calefacción.

Nº Elementos: 3

Combustible: Gasóleo C

Fluido calefacción: Agua

Volumen de agua (lt): 19,6 lt

Peso (kg): 161 kg



CARACTERÍSTICAS TÉCNICAS

Entrada A.F.S: 3/4" H

Salida A.C.S: 3/4" H/Ida

Calefacción: 1" H

Retorno: 1" H

Potencia térmica ÚTIL (salida) Kw: 27 Kw

Potencia térmica ÚTIL (salida) kcal/h: 23.220

Potencia térmica NOMINAL (aliment.) kW: 28,9 kW

Potencia térmica NOMINAL (aliment.) kcal/h: 24.834

Clase eficiencia energ.estacional calefacc.: B

Clase de eficiencia energ. caldeo agua: B

Perfil de carga: XL

Tempt. gases combustión (°C): 175 °C

Caudal humos (kg/s): 0,0126 kg/s

Pérdida presión lado gases (mbar) : 0,23 mbar

Sobrepresión en cámara combustión (mbar): 0,13 mbar

Diámetro salida humos (mm): 130 mm

Dimens. 880 x 500 x 740 mm

Cámara de combustión (diámetro mm): 280 mm

Cámara de combustión (profundidad mm): 320 mm

Cámara de combustión (vol. m³): 0,019m³

Vol. total circuito humos (m³): 0,03m³

Temp. de trabajo (°C): 70-90 °C

Temp. termostato de seguridad (°C): 110 °C

Nivel de sonido (dB): 50 dB

Tiro de chimenea (mbar): Min. 0,1

Aliment. eléct.: 230 V 50 Hz + T

REF.	ARTÍCULO	PVR
11330A-10-T	CALDERA A GASÓLEO PARA CALEFACCIÓN Y ACS INSTANTÁNEA MODELO TERMAT ECO-30 DE 27KW	2.247,92 €

CALDERA DE CONDENSACIÓN A GASÓLEO CON ACS POR ACUMULACIÓN CON ACUMULADOR INOXIDABLE

Disponen de grandes ventajas que le permiten generar una gran producción de ACS, son silenciosos, fáciles y de cómodo mantenimiento, tienen una amplia gama de versiones para cada necesidad.

El cuerpo de la caldera está fabricado de hierro fundido haciéndolo más resistente a la corrosión y alargando su vida útil. El quemador de gasóleo de bajo nox cumple con el reglamento nº813/2013 proporcionando un calor más respetuoso con el medio ambiente.

El rendimiento de las calderas de gasóleo Termat es tan eficiente como la calidad de sus componentes que le permiten generar una gran confort en la calefacción y producción de ACS.

CARACTERÍSTICAS TÉCNICAS

Calefacción y producción de ACS por acumulación

Tecnología por condensación

Acumulador ACS 100L inoxidable

Cuadro de mandos electrónico digital

Quemador de bajo NOx

Vaso de expansión de calefacción de 10L

Bomba de calefacción modulante

Bomba primario ACS modulante

Válvula de seguridad primario 3 bar

Válvula de seguridad interacumulador ACS 6 bar

Válvula de llenado

Válvula de retención en ida calefacción

Vaso de expansión sanitario: 5L

Clase eficiencia energética calefacción: A

Clase eficiencia energética caldeo agua: B

Diámetro salida humos: 100 mm

Combustible: Gasóleo C

Perfil de carga ACS: XXL



REF.	ARTÍCULO	PVR	POTENCIA
2170-T	CALDERA DE CONDENSACIÓN A GASÓLEO CON ACS POR ACUMULACIÓN CON ACUMULADOR INOXIDABLE MODELO TERMAT AF-30X DE 27 KW	5.241,67 €	(KW) - 26,8
2172-T	CALDERA DE CONDENSACIÓN A GASÓLEO CON ACS POR ACUMULACIÓN CON ACUMULADOR INOXIDABLE MODELO TERMAT AF-40X DE 36 KW	5.425,00 €	(KW) - 36,3

CALDERA DE CONDENSACIÓN A GASÓLEO PARA CALEFACCIÓN Y ACS ACUMULADOR EXTERNO

Silenciosos, fáciles y cómodos de mantener, tienen una amplia gama de versiones para cada necesidad.

El cuerpo de la caldera está fabricado de hierro fundido haciéndolo más resistente a la corrosión y alargando su vida útil. El quemador de gasóleo de bajo nox cumple con el reglamento nº813/2013 proporcionando un calor más respetuoso con el medio ambiente.

El rendimiento de las calderas de gasóleo Termat es tan eficiente como la calidad de sus componentes que le permiten generar una gran confort en la calefacción.



CARACTERÍSTICAS TÉCNICAS

Sólo calefacción y acs con acumulador externo

Tecnología por condensación

Cuadro de mandos electrónico digital

Quemador de bajo nox

Vaso de expansión de calefacción de 10 litros

Bomba de calefacción modulante

Bomba acs modulante

Purgador automático de aire

Válvula de seguridad primario 3 bar

Válvula de retención ida de calefacción

Clase eficiencia energética calefacción: a

Diámetro salida humos: 100mm



REF.	ARTÍCULO	PVR	POTENCIA	VOL. AGUA
1492-T	CALDERA DE CONDENSACIÓN A GASÓLEO PARA CALEFACCIÓN Y ACS ACUMULADOR EXTERNO MODELO TERMAT AF-30AC DE 27KW	3.683,33 €	(KW) - 26,8	19,6 LITROS
1495-T	CALDERA DE CONDENSACIÓN A GASÓLEO PARA CALEFACCIÓN Y ACS ACUMULADOR EXTERNO MODELO TERMAT AF-40AC DE 36KW	3.827,08 €	(KW) - 36,3	23,4 LITROS

CALDERA A GASÓLEO PARA CALEFACCIÓN Y ACS INSTANTÁNEA MODELO TERMAT ECO-40 DE 36KW

Disponen de grandes ventajas que le permiten generar una gran producción de ACS, son silenciosos, fáciles y de cómodo mantenimiento, tienen una amplia gama de versiones para cada necesidad.

El cuerpo de la caldera está fabricado de hierro fundido haciéndolo más resistente a la corrosión y alargando su vida útil. El quemador de gasóleo de bajo nox cumple con el reglamento nº813/2013 proporcionando un calor más respetuoso con el medio ambiente.

El rendimiento de las calderas de gasóleo Termat es tan eficiente como la calidad de sus componentes que le permiten generar una gran confort en la calefacción y producción de ACS.

CARACTERÍSTICAS TÉCNICAS

Calefacción y producción de ACS instantánea.

Cuadro de mandos analógico por termostatos.

Quemador de bajo NOx.

Vaso de expansión de calefacción de 10 litros.

Intercambiador de placas para ACS.

Bomba de calefacción modulante.

Válvula desviadora de 5 vías.

Purgador automático de aire.

Válvula de seguridad primario 3 bar.

Válvula de llenado.

Válvula de retención en la ida de calefacción.

POTENCIA ÚTIL (KW): 36

HIDRÁULICA: 1 BOMBA CALEFACCIÓN (MODULANTE)+ 1 VÁLVULA 5 VÍAS

DIMENSIONES (MM): 880X500X830

CLASIFICACIÓN ENERGÉTICA: B/B

PERFIL DECLARADO DE CONSUMO: XL

CUERPO DE CALDERA: HIERRO FUNDIDO



REF.	ARTÍCULO	PVR	POTENCIA
11340A-10-T	CALDERA A GASÓLEO PARA CALEFACCIÓN Y ACS INSTANTÁNEA MODELO TERMAT ECO-40 DE 36KW	2.443,75 €	(KW) - 36

CALDERA DE CONDENSACIÓN A GASÓLEO PARA CALEFACCIÓN Y ACS MODELO TERMAT IF-30 / IF-40

Disponen de grandes ventajas que le permiten generar una gran producción de ACS, son silenciosos, fáciles y de cómodo mantenimiento, tienen una amplia gama de versiones para cada necesidad.

El cuerpo de la caldera está fabricado de hierro fundido haciéndolo más resistente a la corrosión y alargando su vida útil. El quemador de gasóleo de bajo nox cumple con el reglamento nº813/2013 proporcionando un calor más respetuoso con el medio ambiente.

El rendimiento de las calderas de gasóleo Termat es tan eficiente como la calidad de sus componentes que le permiten generar una gran confort en la calefacción y producción de ACS.

CARACTERÍSTICAS TÉCNICAS

Calefacción Y Producción Acs Instantánea
Tecnología Por Condensación
Cuadro De Mandos Electrónico Digital
Quemador De Bajo Nox
Vaso De Expansión De Calefacción De 10l
Intercambiador De ACS
Bomba De Calefacción Modulante
Bomba De ACS Modulante
Purgador Automático De Aire
Válvula De Seguridad Primario 3 Bar
Válvula De Llenado
Válvula De Retención En La Ida Calefacción
Clase Eficiencia Energética Calefacción: A
Clase Eficiencia Energética Caldeo De Agua: B
Diámetro Salida Humos: 100 mm
Combustible: Gasoleo C
Presión Máxima De Trabajo 3 Bar



REF.	ARTÍCULO	PVR	POTENCIA
1490-T	CALDERA DE CONDENSACIÓN A GASÓLEO PARA CALEFACCIÓN Y ACS MODELO TERMAT IF-30 DE 27KW	3.758,33 €	(KW) - 26,8
1493-T	CALDERA DE CONDENSACIÓN A GASÓLEO PARA CALEFACCIÓN Y ACS MODELO TERMAT IF-40 DE 36KW	3.954,17 €	(KW) - 36,3

CALDERA A GASÓLEO SÓLO CALEFACCIÓN MODELO TERMAT CF-30 / CF-40

Los grupos térmicos termat disponen de grandes ventajas, son silenciosos, fáciles y cómodos de mantener, tienen una amplia gama de versiones para cada necesidad. El cuerpo de la caldera está fabricado de hierro fundido haciéndolo más resistente a la corrosión y alargando su vida útil.

El quemador de gasóleo de bajo nox cumple con el reglamento nº813/2013 proporcionando un calor más respetuoso con el medio ambiente.

El rendimiento de las calderas de gasóleo Termat es tan eficiente como la calidad de sus componentes que le permiten generar una gran confort en la calefacción.

CARACTERÍSTICAS TÉCNICAS

- Sólo calefacción
- Cuadro de mandos analógico por termostatos
- Quemador de bajo NOx
- Vaso de expansión de calefacción de 10 litros
- Bomba de calefacción modulante
- Purgador automático de aire
- Válvula de seguridad primario 3 bar
- Cuerpo: hierro fundido
- Nº elementos: 3
- Clase eficiencia energética: B
- Salida humos 130 mm
- Peso: 160 kg
- Combustible: gasóleo C
- Volumen agua: 19,6 l
- Presión máxima de trabajo: 3 bar



REF.	ARTÍCULO	PVR	POTENCIA
1461-T	CALDERA A GASÓLEO SÓLO CALEFACCIÓN MODELO TERMAT CF-30 DE 27KW	2.200,00 €	(KW) - 27
1466-T	CALDERA A GASÓLEO SÓLO CALEFACCIÓN MODELO TERMAT CF-40 DE 36KW	2.422,92 €	(KW) - 36

KIT SALIDA DE HUMOS Ø110 PARA CALENTADOR ATMOSFÉRICO

Kit para evacuación de humos de calentadores atmosféricos.

COMPOSICIÓN DEL KIT:

- 1 mts. Tubo Ø110 M-M acero lacado
- 1 ud. Codo de Ø90-110 acero lacado
- 1 ud. Manguito Ø110 con toma de muestra acero lacado
- 1 ud. Plafón Ø110 acero lacado
- 1 ud. Abrazadera Ø110 acero lacado
- 1 ud. Deflector acero lacado

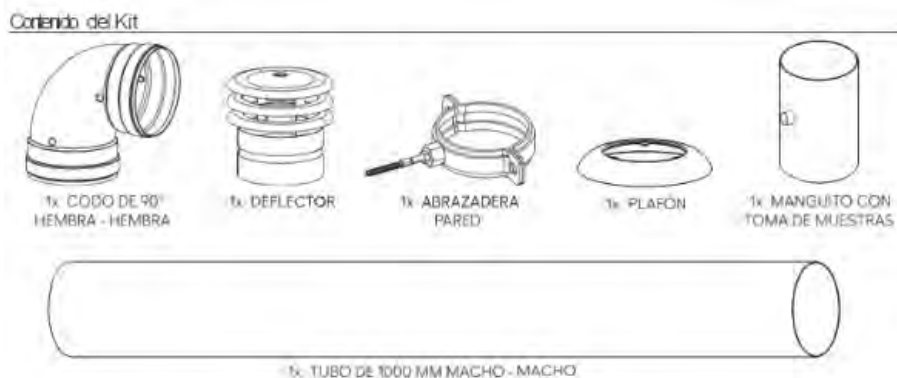

REF.	ARTÍCULO	PVR
11KCCATMP3TER	KIT SALIDA DE HUMOS Ø110 PARA CALENTADOR ATMOSFÉRICO	50,26 €

**CALENTADOR A GAS ESTANCO GLP
22KW 11L/MIN LOW NOX****CARACTERÍSTICAS TÉCNICAS**

Potencia útil: 19,4KW
 Potencia entrada: 22KW
 Perfil declarado: M
 Clasificación energética: A
 Tipo de gas: Gas Butano G30 /Propano G31
 Combustión: Cámara Estanca
 Encendido: Automático
 Caudal máximo(2bar):11 L/min
 Caudal mínimo (2bar): 8 L/min
 Temperatura agua: C° 30 ~ 60
 Dimensiones (An×Al×Pr) mm 370×660×213
 Peso: 13,4 Kg
 Conexión gas: G1/2"
 Conexión agua fría: G1/2"
 Conexión agua caliente: G1/2"Ø
 Salida de gases mm Ø 60(interna)/100 (externa)
 Número máximo de codos: 1

**CALENTADOR A GAS ESTANCO GN
22KW 11L/MIN LOW NOX****CARACTERÍSTICAS TÉCNICAS**

kit de humos incluido
 Potencia útil: 19,4KW
 Potencia entrada: 22KW
 Perfil declarado: M
 Clasificación energética: A
 Tipo de gas: Gas Natural G20
 Combustión: Cámara Estanca
 Encendido: Automático
 Caudal máximo(2bar): 11 L/min
 Caudal mínimo (2bar): 8 L/min
 Temperatura agua: C° 30 ~ 60
 Dimensiones (An×Al×Pr) mm 370×660×213
 Peso: 13,4 Kg
 Conexión gas: G1/2"
 Conexión agua fría: G1/2"
 Conexión agua caliente: G1/2"
 Ø Salida de gases mm Ø 60(interna)/100 (externa)
 Número máximo de codos: 1

**TT-CLE-11NOXDUOGLP****TT-CLE-11NOXDUOGN**

REF.	ARTÍCULO	PVR
TT-CLE-11NOXDUOGLP	CALENTADOR A GAS ESTANCO GLP 22KW 11L/MIN LOW NOX	344,44 €
TT-CLE-11NOXDUOGN	CALENTADOR A GAS ESTANCO GN 22KW 11L/MIN LOW NOX	344,44 €

CALENTADOR A GAS ATMOSFÉRICO MODELO TERMAT ONE2 DE 11 LITROS GLP

DETALLES TÉCNICOS:

Gran producción de ACS
Sin llama piloto
Super Slim
Display Led
Múltiple protección
Precisión de temperatura
Low nox: Clase 6 nox
Alimentación: 2 Pilas D 1,5V (DC)

POTENCIA:

Potencia de entrada (kw): 22 Kw
Potencia Útil (Kw): 19,4 Kw
Potencia entrada mínima (kW): 7,5 Kw
Potencia salida mínima (kW): 6,8 Kw
Rendimiento (%): 79%
Perfil declarado: M
Clasificación energética: A

RENDIMIENTO:

Tipo de gas: Gas Butano G30/Propano G31
Combustión: Cámara abierta
Encendido: Automático
Presión de gas (Mbar): 29
Consumo max.gas (m³/h): 0,68/0,89
Emisión Nox (mg/kwh): 45

TIPO DE CALENTADOR:

Presión máxima de gas (BAR): 10 bar
Presión mínima (BAR): 0,3 bar
Caudal máximo (2BAR)L/min: 11 L/min
Caudal mínimo (2BAR)L/min: 5 L/min
Temperatura agua (C°): 30~85 C°
Nivel sonoro (dB): 62

DIMENSIONES Y PESO:

Dimensiones netas (An×Al×Pr) mm:
330×629×213 mm
Dimensiones brutas (An×Al×Pr) mm:
400×740×300 mm
Peso neto (Kg): 10,1 Kg
Peso bruto (Kg): 11,8 Kg

CONEXIONES:

Conexión gas: 1/2'
Conexión agua fría: 1/2'
Conexión agua caliente: 1/2'
Ø Salida de gases (Ø mm): Ø 110
Longitud salida de gases vertical (mm):
500mm
Longitud salida de gases horizontal
(mm):≤500mm



REF.	ARTÍCULO	PVR
TTCLA11NOXONE2GLP	CALENTADOR A GAS ATMOSFÉRICO MODELO TERMAT ONE2 DE 11 LITROS GLP	242,00 €

CALENTADOR A GAS ATMOSFÉRICO MODELO TERMAT ONE2 DE 11 LITROS GN

DETALLES TÉCNICOS:

Gran producción de ACS
Sin llama piloto
Super Slim
Display Led
Múltiple protección
Precisión de temperatura
Low nox: Clase 6 nox
Alimentación: 2 Pilas D 1,5V (DC)

POTENCIA:

Potencia de entrada (kw): 22 Kw
Potencia Útil (Kw): 19,4 Kw
Potencia entrada mínima (kW): 7,5 Kw
Potencia salida mínima (kW): 6,8 Kw
Rendimiento (%): 79%
Perfil declarado: M
Clasificación energética: A

RENDIMIENTO:

Tipo de gas: Natural G20
Combustión: Cámara abierta
Encendido: Automático
Presión de gas (Mbar): 20
Consumo max.gas (m³/h): 2,36
Emisión Nox (mg/kwh): 27

TIPO DE CALENTADOR:

Presión máxima de gas (BAR): 10 bar
Presión mínima (BAR): 0,3 bar
Caudal máximo (2BAR)L/min: 11 L/min
Caudal mínimo (2BAR)L/min: 5 L/min
Temperatura agua (C°): 30~85 C°
Nivel sonoro (dB): 62

DIMENSIONES Y PESO:

Dimensiones netas (An×Al×Pr) mm:
330×629×213 mm
Dimensiones brutas (An×Al×Pr) mm:
400×740×300 mm
Peso neto (Kg): 10,1 Kg
Peso bruto (Kg): 11,8 Kg

CONEXIONES:

Conexión gas: 1/2'
Conexión agua fría: 1/2'
Conexión agua caliente: 1/2'
Ø Salida de gases (Ø mm): Ø 110
Longitud salida de gases vertical (mm):
500mm
Longitud salida de gases horizontal
(mm):≤500mm



REF.	ARTÍCULO	PVR
TTCLA11NOXONE2GN	CALENTADOR A GAS ATMOSFÉRICO MODELO TERMAT ONE2 DE 11 LITROS GN	242,00 €

ADAPTADOR BIFLUJO COMPATIBLE DE PP DE Ø80

Adaptador de salida de caldera coaxial a biflujo compatible con calderas TERMAT realizado en PP, con abrazadera y juntas. Con dos tomas de muestras para humos a cada lado de la pieza y una toma de muestra de aire en la parte superior. Conductos para calderas de condensación mural (<70KW)

Instalación: interior



REF.	ARTÍCULO	PVR	DIÁMETRO
8ADBTER55	ADAPTADOR BIFLUJO COMPATIBLE DE PP	38,21 €	Ø80

CODO 45 COAXIAL M-H PP/ACERO LACADO Ø60/100

Codo de 45° coaxial (concéntrico) realizados en polipropileno y acero lacado en blanco. Para su utilización en evacuación de humos y aspiración de aire por la misma instalación de calderas de condensación en interior, exterior o patinillos compartidos. Conductos para calderas de condensación mural (<70KW). Instalación: interior tipo coaxial.



REF.	ARTÍCULO	PVR	DIÁMETRO
610-45MHTERP15	CODO 45 COAXIAL M-H PP/ACERO LACADO	17,44 €	Ø60/100

CODO 90 COAXIAL M-H PP/ACERO LACADO Ø60/100

Realizado en polipropileno y acero lacado en blanco. Para su utilización en evacuación de humos y aspiración de aire por la misma instalación de calderas de condensación en interior, exterior o patinillos compartidos. Conductos para calderas de condensación mural (<70KW). Instalación: interior tipo coaxial.



REF.	ARTÍCULO	PVR	DIÁMETRO
610-90MHTERP15	CODO 90 COAXIAL M-H PP/ACERO LACADO Ø60/100	17,08 €	Ø60/100

SALIDA VERTICAL COAXIAL DE PP DE Ø60/100

Conexión vertical para calderas Termat realizado en polipropileno y acabado exterior acero lacado en blanco unión M-H diámetro coaxial Ø60/100.



REF.	ARTÍCULO	PVR	DIÁMETRO
610CVTER55	SALIDA VERTICAL COAXIAL DE PP	33,92 €	Ø60/100

TUBO COAXIAL M-H PP/ACERO LACADO Ø60

Conducto de evacuación de humos coaxial Termat chimeplast para aparatos de condensación en instalaciones individuales en interior y tramos de unión en instalaciones colectivas.

CARACTERÍSTICAS TÉCNICAS:

Unión entre piezas: Machihembrada con junta de estanqueidad en interior y exterior.

Material interior: PP.

Material exterior: Acero lacado.

Espesor pared interior: 1,5 mm (min).

Conductos para calderas de condensación mural (<70KW)

Combustible: Gas o Gasoil.

Temperatura máxima: 120°C.

Color: Blanco.

Junta: EPDM.



REF.	ARTÍCULO	PVR	DIÁMETRO	LARGO
610-250MHTERP15	TUBO COAXIAL M-H PP/ACERO LACADO Ø60/100X250 MM	12,82 €	Ø60/100	(MM-CM-MTS) - 250
610-500MHTERP15	TUBO COAXIAL M-H PP/ACERO LACADO Ø60/100X500 MM	14,21 €	Ø60/100	(MM-CM-MTS) - 500
610-1000MHTERP15	TUBO COAXIAL M-H PP/ACERO LACADO Ø60/100X1000 MM	19,23 €	Ø60/100	(MM-CM-MTS) - 1000



INTERACUMULADOR AEROTERMIA GRAN ACUMULACIÓN DUPLEX 2304 AERO GV COMFORT

Interacumulador Aeroterminia gran acumulación DUPLEX 2304 COMFORT, fabricado con material de alta calidad en dúplex de 2304. No es necesario la instalación de ánodo de magnesio. El intercambiador está fabricado en acero inox 316L corrugado diseñado para su utilización con aeroterminia. Boca de hombre de 460 mm en modelos a partir de 1000 L.

Este interacumulador está preparado para la instalación en el interior y exterior del edificio. Tiene unas garantías de 10 años.

UTILIDAD:

Aeroterminia

ACS

Otras energías renovables

Instalaciones solares

Caldera



REF.	ARTÍCULO	PVR
2052378/T	INTERACUMULADOR AEROTERMIA GRAN ACUMULACIÓN DUPLEX 2304 AERO GV 750 COMFORT	3.630,63 €
2052380/T	INTERACUMULADOR AEROTERMIA GRAN ACUMULACIÓN DUPLEX 2304 AERO GV 1000 COMFORT	4.542,40 €
2052382/T	INTERACUMULADOR AEROTERMIA GRAN ACUMULACIÓN DUPLEX 2304 AERO GV 1500 COMFORT	7.629,60 €
2052384/T	INTERACUMULADOR AEROTERMIA GRAN ACUMULACIÓN DUPLEX 2304 AERO GV 2000 COMFORT	9.550,60 €

INTERACUMULADOR AEROTERMIA VITRIFICADO CLASSIC AERO DOMÉSTICO

El Interacumulador vitrificado CLASSIC aerotermia AERO, tiene una gran superficie de intercambio diseñado para el correcto funcionamiento y trabajar con AEROTERMIA. Se instala en el suelo en formato vertical. Tiene una máxima calidad en la capa esmaltada e incorpora ánodo de magnesio para la protección del equipo.

El calentamiento auxiliar mediante resistencia eléctrica opcional. Garantía 3 años.

Incluye:

Resistencia eléctrica, ánodo de magnesio, tapas y bridas de registro.

Utilidad:

- Aerotermia
- ACS
- Otras energías renovables
- Instalaciones solares
- Caldera



REF.	ARTÍCULO	PVR
2012796/T	INTERACUMULADOR AEROTERMIA VITRIFICADO CLASSIC AERO DOMESTICO 150 L	742,33 €
2012797/T	INTERACUMULADOR AEROTERMIA VITRIFICADO CLASSIC AERO DOMESTICO 200 L	887,97 €
2012798/T	INTERACUMULADOR AEROTERMIA VITRIFICADO CLASSIC AERO DOMESTICO 300 L	1.145,23 €
2012799/T	INTERACUMULADOR AEROTERMIA VITRIFICADO CLASSIC AERO DOMESTICO 500 L	1.596,30 €

INTERACUMULADOR MURAL AEROTERMIA DOMÉSTICO DUPLEX 2205 AERO PREMIUM

Fabricado con material de alta calidad en dúplex de 2205. Con gran superficie de intercambio diseñado para el correcto funcionamiento y trabajar con AEROTERMIA. Tiene un serpentín fabricado en tubo corrugado inox 316 L y sobredimensionado para la aerotermia.

No es necesario la instalación de ánodo de magnesio. El intercambiador desmontable para aumentar la vida del producto y la limpieza del serpentín (excepto 500 L)

Para instalación en interior y exterior de la vivienda. Incluye soporte para la instalación mural o suelo. Tiene una resistencia opcional de titanio de 1500 w / 3000w. Consta de unas patas regulables en altura y permita la nivelación del equipo.

Garantía de 10 años.

UTILIDAD:

Aerotermia, ACS, otras energías renovables, instalaciones solares y calderas.



REF.	ARTÍCULO	PVR
2052316/T	INTERACUMULADOR MURAL AEROTERMIA DOMESTICO DUPLEX 2205 AERO 100 M PREMIUM	991,10 €
2052317/T	INTERACUMULADOR MURAL AEROTERMIA DOMESTICO DUPLEX 2205 AERO 120 M PREMIUM	1.051,17 €
2052318/T	INTERACUMULADOR MURAL AEROTERMIA DOMESTICO DUPLEX 2205 AERO 150 M PREMIUM	1.114,63 €
2052319/T	INTERACUMULADOR SUELO AEROTERMIA DOMESTICO DUPLEX 2205 AERO 150 S PREMIUM	1.114,63 €
2052320/T	INTERACUMULADOR SUELO AEROTERMIA DOMESTICO DUPLEX 2205 AERO 200 S PREMIUM	1.256,87 €
2052321/T	INTERACUMULADOR AEROTERMIA DOMESTICO DUPLEX 2205 AERO 300 S PREMIUM	1.495,43 €
2052377/T	INTERACUMULADOR SUELO AEROTERMIA DOMESTICO DUPLEX 2205 AERO 500 S PREMIUM	2.267,80 €

DEPÓSITO INERCIA GRAN ACUMULACIÓN BASIC R

El depósito de inercia BASIC R está diseñado para instalaciones interiores y exterior de la vivienda, hay que tener en cuenta de que si se instala en el exterior, hay que protegerlo ante la inclemencias del tiempo, está terminado exteriormente de acero galvanizado lacado en blanco. El calderín está fabricado en acero al carbono decapado ST37-2, garantizando durabilidad y resistencia.

Este depósito soporta una presión máxima de 6 bar y una temperatura máxima de -10 a 100°C.

APLICACIONES

Aeroterminia
Otras energías renovables
Solar térmica
Caldera

ESPECIFICACIONES

Diseñados para la instalación de calefacción y refrigeración.
Garantía: 3 años



REF.	ARTÍCULO	PVR	LITROS
2012045/T	DEPOSITO INERCIA GRAN ACUMULACIÓN BASIC R 750 L	1.470,50 €	750 L
2012046/T	DEPOSITO INERCIA GRAN ACUMULACIÓN BASIC R 1000 L	1.683,57 €	1000 L
2012047/T	DEPOSITO INERCIA GRAN ACUMULACIÓN BASIC R 1500 L	2.662,20 €	1500 L
2012048/T	DEPOSITO INERCIA GRAN ACUMULACIÓN BASIC R 2000 L	2.937,60 €	2000 L
2012049/T	DEPOSITO INERCIA GRAN ACUMULACIÓN BASIC R 3000 L	4.436,43 €	3000 L
2012050/T	DEPOSITO INERCIA GRAN ACUMULACIÓN BASIC R 4000 L	5.723,90 €	4000 L
2012051/T	DEPOSITO INERCIA GRAN ACUMULACIÓN BASIC R 5000 L	6.398,80 €	5000 L

DEPÓSITO INERCIA DOMÉSTICO BASIC

Especialmente diseñado para bombas de calor, el depósito de inercia BASIC ofrece una eficiencia energética superior con una clasificación B. Su aislamiento de 50 mm de poliuretano rígido inyectado garantiza una óptima conservación de la temperatura.

Este depósito es adecuado para instalaciones tanto en el interior como en el exterior de la vivienda. Para instalaciones exteriores, se recomienda proteger el acumulador contra las inclemencias del tiempo.

Cuenta con patas regulables en altura que facilitan la nivelación del equipo, asegurando una instalación estable y segura.

APLICACIONES:

Calefacción, Aerotermia, Caldera

ESPECIFICACIONES

Instalación vertical en suelo y mural

Garantía: 3 años



REF.	ARTÍCULO	PVR
2012141/T	DEPOSITO INERCIA DOMESTICO BASIC 100 V	359,83 €
2012129/T	DEPOSITO INERCIA DOMESTICO BASIC 150	459,57 €
2012042/T	DEPOSITO INERCIA DOMESTICO BASIC R 200	537,77 €
2012043/T	DEPOSITO INERCIA DOMESTICO BASIC R 300	595,00 €
2012044/T	DEPOSITO INERCIA DOMESTICO BASIC R 500	874,37 €

DEPÓSITO INERCIA SLIM R BASIC

Deposito de Inercia SLIM R doméstico, apto para instalación mural, vertical y horizontal. Especialmente diseñado para Bomba de Calor y separador hidráulico.

Preparado para la instalación en el interior y exterior de la vivienda. (en el caso de montaje en el exterior, el acumulador deberá estar protegido ante las inclemencias del tiempo)

Incluye los soportes para la instalación mural o suelo.

Garantía 3 años.

APLICACIONES:

- Calefacción y refrigeración
- Aerotermia
- Otras energías renovables
- Caldera



REF.	ARTÍCULO	PVR
2012889/T	DEPOSITO INERCIA SLIM R BASIC 20 L	216,47 €
2012888/T	DEPOSITO INERCIA SLIM R BASIC 30 L	237,43 €
2012887/T	DEPOSITO INERCIA SLIM R BASIC 50 L	255,57 €
2012028/T	DEPOSITO INERCIA SLIM H BASIC 50 L	309,40 €

ACCESORIOS Y SOPORTES DE RADIADOR

VÁLVULA + DETENTOR TERMAT EN FORMATO BLISTER CON ADAPTADORES PARA TUBO DE COBRE Ø15 Y TUBO MULTICAPA Ø16X2MM

Presión máxima de trabajo: 10 Bar

Temperatura máxima: 100°C

Medida: 1/2"x1/2"

Incluye adaptador para tubo de cobre Ø15 y tubo multicapa Ø16x2

Color: Blanco, Cromo y Negro

REF.	ARTÍCULO	PVR
VI3060BLANEU	VÁLVULA + DETENTOR TERMAT EN FORMATO BLISTER CON ADAPTADORES PARA TUBO DE COBRE Ø15 Y TUBO MULTICAPA Ø16X2MM COLOR BLANCO	47,62 €
VI3060CRONEU	VÁLVULA + DETENTOR TERMAT EN FORMATO BLISTER CON ADAPTADORES PARA TUBO DE COBRE Ø15 Y TUBO MULTICAPA Ø16X2MM COLOR CROMO	47,62 €
VI4060NEGNEU	VÁLVULA + DETENTOR TERMAT EN FORMATO BLISTER CON ADAPTADORES PARA TUBO DE COBRE Ø15 Y TUBO MULTICAPA Ø16X2MM COLOR NEGRO	47,62 €



ACCESORIOS Y SOPORTES DE RADIADOR

**KIT UNIVERSAL DE TAPONES
PARA RADIADOR 1"X1/2**

Composición del kit:

2 tapones reducidos 1x1/2 zincados rosca derecha (D)

2 tapones reducidos 1x1/2 zincados rosca izquierda (S)

4 juntas silicona max 150°

1 tapón ciego 1/2

1 maneta

1 purgador 1/2

REF.	ARTÍCULO	PVR
TER5411212	KIT UNIVERSAL DE TAPONES PARA RADIADOR 1"X1/2 ACABADO BLANCO	4,69 €
TER5411012	KIT UNIVERSAL DE TAPONES PARA RADIADOR 1"X1/2 ACABADO ZINCADO	4,57 €



RADIADOR SECATOALLAS Y TOALLEROS

TOALLERO ELÉCTRICO PROGRAMABLE CON ACABADO CROMO



Sistema de regulación proporcional (PID) que produce un consumo eficiente.

Alto de bastidor (mm): 803 / Alto total (mm): 878 / Ancho (mm): 500

Sonda de detección de temperatura ambiente.

Incluye kit de fijación regulable en altura y profundidad.

Cable de alimentación de 1,2 metros con enchufe Schuko.

Termostato y termofusible de seguridad.

Bastidor de acero de alta calidad.

Control digital programable con pantalla LCD.

Tecnología de fluido eficiente de gran intercambio de calor.

Programación diaria/semanal.

Detección de ventanas abiertas.

Rango de potencia seleccionable: 7°C ÷ 32°C.

Voltaje 230V.

Frecuencia 50Hz.

Fabricado en España.

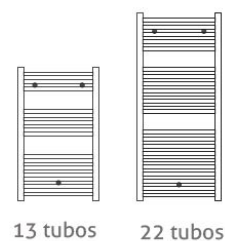

REF.	ARTÍCULO	PVR	MEDIDAS	ACABADO	TUBOS
TPCR300T	TOALLERO ELÉCT. PROGRAMABLE CON POTENCIA 300W	212,40 €	(ALTO X ANCHO) 878X500 MM	CROMADO	13
TPCR500T	TOALLERO ELÉCT. PROGRAMABLE CON POTENCIA 500W	274,36 €	(ALTO X ANCHO) 1185X500 MM	CROMADO	22

RADIADOR SECATOALLAS Y TOALLEROS

TOALLERO ELÉCTRICO PROGRAMABLE ACABADO BLANCO



Bastidor de acero de alta calidad.
 Control digital programable con pantalla LCD.
 Incluye kit de fijación regulable en altura y profundidad.
 Cable de alimentación de 1,2 m. con enchufe Schuko.
 Termofusible de seguridad.
 Rango de potencia seleccionable: 7°C ÷ 32°C.

- Programación diaria/semanal.
- Bloqueo de teclado.
- Modo Confort, Noche, Antihielo.
- Modo Stand-by.
- Modo Boost 2h.
- Regulación PID.

REF.	ARTÍCULO	PVR	MEDIDAS	ACABADO	TUBOS
TPBL400T	TOALLERO ELÉCT. PROGRAMABLE ACABADO BLANCO POTENCIA 400W	151,43 €	(ALTO X ANCHO) (MM) - 878X500	BLANCO	13
TPBL600T	TOALLERO ELÉCT. PROGRAMABLE ACABADO BLANCO POTENCIA 600W	191,10 €	(ALTO X ANCHO) (MM) - 1185X500	BLANCO	22
TPBL850T	TOALLERO ELÉCT. PROGRAMABLE ACABADO BLANCO POTENCIA 850W	221,43 €	(ALTO X ANCHO) (MM) - 1495X500	BLANCO	28

RADIADOR SECATOALLAS Y TOALLEROS

TOALLERO ELECTRÓNICO DE FLUIDO ACABADO BLANCO

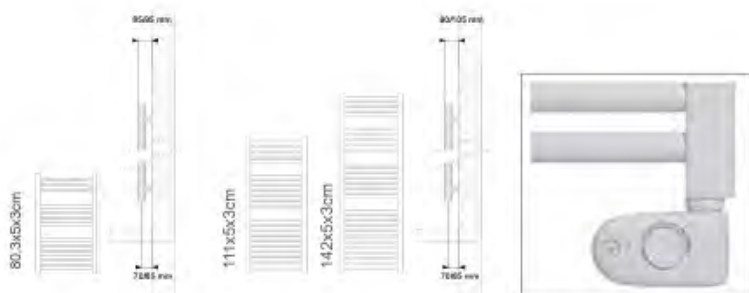
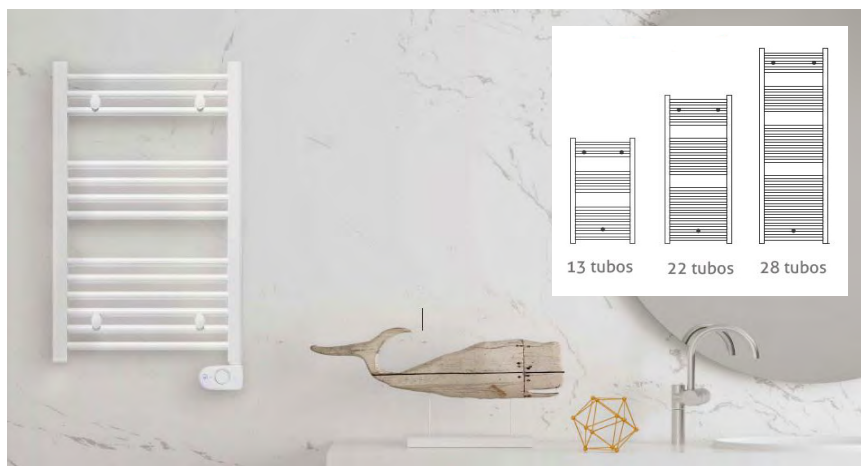

Toallero eléctrico en acero lacado blanco RAL 9016.
 Bastidor de acero de alta calidad.
 Tecnología de fluido eficiente de gran intercambio de calor.
 Fácil manejo (sencilla regulación tipo «ruleta»)
 Incluye kit de fijación regulable en altura y profundidad.
 Cable de alimentación de 1,2 metros con enchufe Schuko.
 Termostato y termofusible de seguridad.
 Voltaje 230V. / Frecuencia 50Hz.
 Fabricado en España.

- Función On/Off.
- Modo Confort.
- Modo Standby.
- Modo Boost 2h.
- Modo Temporizador 12h.
- Modo Temporizador 24h.
- Ajuste del 0% al 100%.

REF.	ARTÍCULO	PVR	MEDIDAS	ACABADO	TUBOS
TEBL400T	TOALLERO ELECTRÓNICO DE FLUIDO CON ACABADO BLANCO POTENCIA 400 W	134,12 €	(ALTO X ANCHO) - 874X500 MM	BLANCO	13
TEBL600T	TOALLERO ELECTRÓNICO DE FLUIDO CON ACABADO BLANCO POTENCIA 600 W	170,10 €	(ALTO X ANCHO) - 1181X500 MM	BLANCO	22
TEBL850T	TOALLERO ELECTRÓNICO DE FLUIDO ACABADO BLANCO POTENCIA 850 W	202,00 €	(ALTO X ANCHO) - 1491X500 MM	BLANCO	28

RADIADOR SECATOALLAS Y TOALLEROS

TOALLERO ELÉCTRICO PROGRAMABLE ACABADO NEGRO

El **toallero eléctrico programable Termat TPNE** está fabricado en elegante acero negro, ofrece comodidad y eficiencia con su pantalla LCD integrada y el innovador sistema de fluido calorportador que garantiza un rendimiento óptimo y máxima seguridad al calentar las toallas de manera programada y eficaz.

Bastidor de acero de alta calidad.

Control digital programable con pantalla LCD.

Programación diaria/semanal.

- Modo Comfort.
- Modo Noche.
- Modo Antihielo.
- Modo Stand-by.
- Modo Boost 2h.
- Bloqueo de teclado.
- Detección de ventanas abiertas.
- Rango de potencia seleccionable: 7°C ÷ 32°C.
- Sistema de regulación proporcional (PID) que produce un consumo eficiente.

Incluye kit de fijación regulable en altura y profundidad.

Cable de alimentación de 1,2 metros con enchufe Schuko.

Termostato y termofusible de seguridad.

Voltaje 230V.

Frecuencia 50Hz.

Fabricado en España.

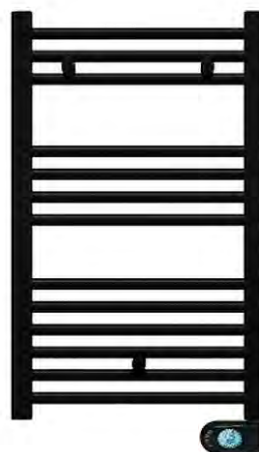

TPNE400



TPNE6300

REF.	ARTÍCULO	PVR	MEDIDAS	ACABADO
TPNE400	TOALLERO ELÉCTRICO PROGRAMABLE ACABADO NEGRO POTENCIA 400 W	161,90 €	(ALTO X ANCHO) (MM) - 878X500X90	NEGRO
TPNE6300	TOALLERO ELÉCTRICO PROGRAMABLE ACABADO NEGRO POTENCIA 600 W	202,38 €	(ALTO X ANCHO) (MM) - 1185X500X90X	NEGRO

RADIADOR SECATOALLAS Y TOALLEROS

TOALLERO TERMAT ZETA T NEGRO

El **radiador secatoallas hidráulico Termat Zeta T** es la elección perfecta para aquellos que buscan un diseño que combine lo clásico con lo contemporáneo.

Fabricado en acero de alta calidad, tiene 4 alturas diferentes y 5 anchos distintos para elegir. De esta manera, podrás adaptar el radiador a tus necesidades y al espacio disponible en tu baño.

Además, podrás personalizar aún más tu radiador entre una variedad de acabados, como blanco, negro o cromado.

Material: acero
 Conexiones: 1/2"
 Colector vertical: 30x40 mm
 Tubo horizontal: ø22
 Presión máxima de ejercicio: 8 bares
 Temperatura máxima de ejercicio: 95°
 Instalación: vertical



ZETA T NEGRO 16, 26, 32 y 38 TUBOS

REF.	ARTÍCULO	(ALTO X ANCHO)	TUBOS	ACABADO	PVR
Zeta T 800/500 NEG	ZETA T 800/500 (450 A EJES)	800 X 500 MM	16	NEGRO	85,12 €
Zeta T 1200/500 NEG	ZETA T 1200/500 (450 A EJES)	1200 X 500 MM	26	NEGRO	123,81 €
ZETA T 1600/500 NEG	ZETA T 1600/500 (450 A EJES)	1600 X 500 MM	32	NEGRO	154,76 €
ZETA T 1800/500 NEG	ZETA T 1800/500 (450 A EJES)	1800 X 500 MM	38	NEGRO	183,33 €

RADIADOR SECATOALLAS Y TOALLEROS

TOALLERO TERMAT ZETA T BLANCO

El **radiador secatoallas hidráulico Termat Zeta T** es la elección perfecta para aquellos que buscan un diseño que combine lo clásico con lo contemporáneo.

Fabricado en acero de alta calidad, tiene 4 alturas diferentes y 5 anchos distintos para elegir. De esta manera, podrás adaptar el radiador a tus necesidades y al espacio disponible en tu baño.

Además, podrás personalizar aún más tu radiador entre una variedad de acabados, como blanco, negro o cromado.

Material: acero

Conexiones: 1/2"

Colector vertical: 30x40 mm

Tubo horizontal: ø22

Presión máxima de ejercicio: 8 bares

Temperatura máxima de ejercicio: 95°

Instalación: vertical



ZETA T BLANCO 16 TUBOS

REF.	ARTÍCULO	(ALTO X ANCHO)	TUBOS	ACABADO	PVR
Zeta T 800/400 BCO	TOALLERO ZETA T 800/400 (350 A EJES)	800 X 400 MM	16	BLANCO	72,86 €
Zeta T 800/450 BCO	TOALLERO ZETA T 800/450 (400 A EJES)	800 X 450 MM	16	BLANCO	75,95 €
Zeta T 800/500 BCO	TOALLERO ZETA T 800/500 (450 A EJES)	800 X 500 MM	16	BLANCO	75,95 €
Zeta T 800/550 BCO	TOALLERO ZETA T 800/550 (500 A EJES)	800 X 550 MM	16	BLANCO	79,17 €
Zeta T 800/600 BCO	TOALLERO ZETA T 800/600 (550 A EJES)	800 X 600 MM	16	BLANCO	84,76 €

Material: acero

Conexiones: 1/2"

Colector vertical: 30x40 mm

Tubo horizontal: ø22

Presión máxima de ejercicio: 8 bares

Temperatura máxima de ejercicio: 95°

Instalación: vertical



ZETA T BLANCO 26 TUBOS

REF.	ARTÍCULO	(ALTO X ANCHO)	TUBOS	ACABADO	PVR
Zeta T 1200/400 BCO	TOALLERO ZETA T 1200/400 (350 A EJES)	1200 X 400 MM	26	BLANCO	105,36 €
Zeta T 1200/450 BCO	TOALLERO ZETA T 1200/450 (400 A EJES)	1200 X 450 MM	26	BLANCO	106,90 €
Zeta T 1200/500 BCO	TOALLERO ZETA T 1200/500 (450 A EJES)	1200 X 500 MM	26	BLANCO	106,90 €
Zeta T 1200/550 BCO	TOALLERO ZETA T 1200/550 (500 A EJES)	1200 X 550 MM	26	BLANCO	109,52 €
Zeta T 1200/600 BCO	TOALLERO ZETA T 1200/600 (550 A EJES)	1200 X 600 MM	26	BLANCO	117,02 €

ZETA T BLANCO 32 TUBOS

REF.	ARTÍCULO	(ALTO X ANCHO)	TUBOS	ACABADO	PVR
Zeta T 1600/400 BCO	TOALLERO ZETA T 1600/400 (350 A EJES)	1600 X 400 MM	32	BLANCO	134,52 €
Zeta T 1600/450 BCO	TOALLERO ZETA T 1600/450 (400 A EJES)	1600 X 450 MM	32	BLANCO	137,50 €
Zeta T 1600/500 BCO	TOALLERO ZETA T 1600/500 (450 A EJES)	1600 X 500 MM	32	BLANCO	137,50 €
Zeta T 1600/550 BCO	TOALLERO ZETA T 1600/550 (500 A EJES)	1600 X 550 MM	32	BLANCO	141,19 €
Zeta T 1600/600 BCO	TOALLERO ZETA T 1600/600 (550 A EJES)	1600 X 600 MM	32	BLANCO	143,45 €

ZETA T BLANCO 38 TUBOS

REF.	ARTÍCULO	(ALTO X ANCHO)	TUBOS	ACABADO	PVR
Zeta T 1800/400 BCO	TOALLERO ZETA T 1800/400 (350 A EJES)	1800 X 400 MM	38	BLANCO	161,79 €
Zeta T 1800/450 BCO	TOALLERO ZETA T 1800/450 (400 A EJES)	1800 X 450 MM	38	BLANCO	164,29 €
Zeta T 1800/500 BCO	TOALLERO ZETA T 1800/500 (450 A EJES)	1800 X 500 MM	38	BLANCO	164,29 €
Zeta T 1800/550 BCO	TOALLERO ZETA T 1800/550 (500 A EJES)	1800 X 550 MM	38	BLANCO	166,67 €
Zeta T 1800/600 BCO	TOALLERO ZETA T 1800/600 (550 A EJES)	1800 X 600 MM	38	BLANCO	169,05 €

RADIADOR SECATOALLAS Y TOALLEROS

TOALLERO TERMAT ZETA T CROMO

El **radiador secatoallas hidráulico Termat Zeta T** es la elección perfecta para aquellos que buscan un diseño que combine lo clásico con lo contemporáneo. Fabricado en acero de alta calidad, este radiador destaca por su elegancia y durabilidad.

Una de las ventajas de este modelo es su versatilidad, ya que ofrece opciones para elegir entre 4 alturas diferentes y 5 anchos distintos. De esta manera, podrás adaptar el radiador a tus necesidades y al espacio disponible en tu baño.

Además, Termat te permite personalizar aún más tu radiador, ya que puedes seleccionar entre una variedad de acabados, como blanco, negro o cromado. Esto te permite combinar el radiador con el estilo de tu baño y crear un ambiente armonioso y sofisticado.

Material: acero

Conexiones: 1/2"

Colector vertical: 30x40mm

Tubo horizontal: ø22

Presión máxima de ejercicio: 8 bares

Temperatura máxima de ejercicio: 95°

Instalación: vertical



ZETA T CROMO 16 TUBOS

REF.	ARTÍCULO	(ALTO X ANCHO)	TUBOS	ACABADO	PVR
Zeta T 800/400 CR	TOALLERO ZETA T 800/400 (350 A EJES)	800 X 400 MM	16	CROMADO	182,14 €
Zeta T 800/450 CR	TOALLERO ZETA T 800/450 (400 A EJES)	800 X 450 MM	16	CROMADO	182,14 €
Zeta T 800/500 CR	TOALLERO ZETA T 800/500 (450 A EJES)	800 X 500 MM	16	CROMADO	182,14 €
Zeta T 800/550 CR	TOALLERO ZETA T 800/550 (500 A EJES)	800 X 550 MM	16	CROMADO	190,48 €
Zeta T 800/600 CR	TOALLERO ZETA T 800/600 (550 A EJES)	800 X 600 MM	16	CROMADO	193,45 €

Material: acero

Conexiones: 1/2"

Colector vertical: 30x40mm

Tubo horizontal: ø22

Presión máxima de ejercicio: 8 bares

Temperatura máxima de ejercicio: 95°

Instalación: vertical



ZETA T CROMO 26 TUBOS

REF.	ARTÍCULO	ANCHOXALTO	TUBOS	ACABADO	PVR
Zeta T 1200/400 CR	TOALLERO ZETA T 1200/400 (350 A EJES)	1200 X 400MM	26	CROMADO	226,19 €
Zeta T 1200/450 CR	TOALLERO ZETA T 1200/450 (400 A EJES)	1200 X 450MM	26	CROMADO	227,98 €
Zeta T 1200/500 CR	TOALLERO ZETA T 1200/500 (450 A EJES)	1200 X 500 MM	26	CROMADO	227,98 €
Zeta T 1200/550 CR	TOALLERO ZETA T 1200/550 (500 A EJES)	1200 X 550 MM	26	CROMADO	233,10 €
Zeta T 1200/600 CR	TOALLERO ZETA T 1200/600 (550 A EJES)	1200 X 600 MM	26	CROMADO	236,90 €

ZETA T CROMO 32 TUBOS

REF.	ARTÍCULO	ANCHOXALTO	TUBOS	ACABADO	PVR
Zeta T 1600/400 CR	TOALLERO ZETA T 1600/400 (350 A EJES)	1600 X 400 MM	32	CROMADO	286,90 €
Zeta T 1600/450 CR	TOALLERO ZETA T 1600/450 (400 A EJES)	1600 X 450 MM	32	CROMADO	286,90 €
Zeta T 1600/500 CR	TOALLERO ZETA T 1600/500 (450 A EJES)	1600 X 500 MM	32	CROMADO	291,07 €
Zeta T 1600/550 CR	TOALLERO ZETA T 1600/550 (500 A EJES)	1600 X 550 MM	32	CROMADO	291,07 €
Zeta T 1600/600 CR	TOALLERO ZETA T 1600/600 (550 A EJES)	1600 X 600 MM	32	CROMADO	293,33 €

ZETA T CROMO 38 TUBOS

REF.	ARTÍCULO	ANCHOXALTO	TUBOS	ACABADO	PVR
Zeta T 1800/400 CR	TOALLERO ZETA T 1800/400 (350 A EJES)	1800 X 400 MM	38	CROMADO	328,57 €
Zeta T 1800/450 CR	TOALLERO ZETA T 1800/450 (400 A EJES)	1800 X 450 MM	38	CROMADO	332,38 €
Zeta T 1800/500 CR	TOALLERO ZETA T 1800/500 (450 A EJES)	1800 X 500 MM	38	CROMADO	345,24 €
Zeta T 1800/550 CR	TOALLERO ZETA T 1800/550 (500 A EJES)	1800 X 550 MM	38	CROMADO	348,21 €
Zeta T 1800/600 CR	TOALLERO ZETA T 1800/600 (550 A EJES)	1800 X 600 MM	38	CROMADO	350,00 €

RADIADOR SECATOALLAS Y TOALLEROS

TOALLERO TERMAT ZETA X NEGRO

El **radiador secatoallas hidráulico Termat Zeta X** es la elección perfecta para aquellos que buscan un diseño que combine lo clásico con lo contemporáneo. Fabricado en acero de alta calidad, este radiador destaca por su elegancia y durabilidad.

Fabricado en acero de alta calidad, tiene 4 alturas diferentes y 5 anchos distintos para elegir. De esta manera, podrás adaptar el radiador a tus necesidades y al espacio disponible en tu baño.

Además, podrás personalizar aún más tu radiador entre una variedad de acabados, como blanco, negro o cromado.

Material: acero

Conexiones: 1/2"

Colector vertical: 30x40 mm

Tubo horizontal: ø22

Presión máxima de ejercicio: 8 bares

Temperatura máxima de ejercicio: 95°

Instalación: vertical

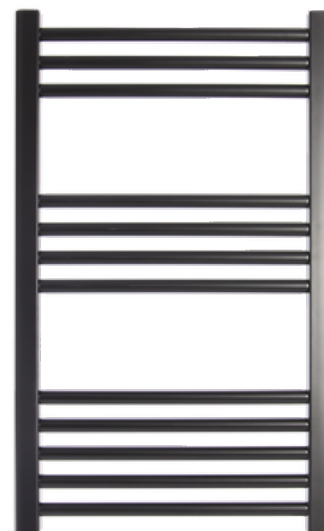

ZETA X NEGRO 12 TUBOS

REF.	ARTÍCULO	(ALTO X ANCHO)	TUBOS	ACABADO	PVR
Zeta X 770/500 NEG	TOALLERO ZETA X 770/500 (450 A EJES)	770 X 500 MM	12	NEGRO	71,43 €
ZETA X 770/450 NEG	TOALLERO ZETA X 770/450 (450 A EJES)	770 X 450 MM	12	NEGRO	71,43 €
ZETA X 770/550 NEG	TOALLERO ZETA X 770/550 (450 A EJES)	770 X 550 MM	12	NEGRO	71,43 €

Para las instalaciones bitubo se recomienda conectar la ida y el retorno por la parte inferior del radiador.

Para las instalaciones monotubo se debe instalar por la parte inferior del radiador y con la sonda suministrada con la válvula monotubo.

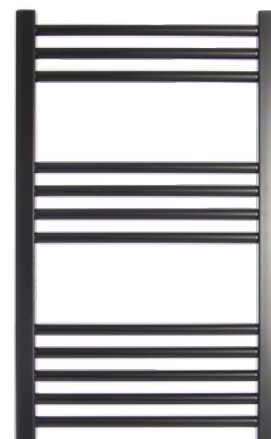

ZETA X NEGRO 19 TUBOS

REF.	ARTÍCULO	(ALTO X ANCHO)	TUBOS	ACABADO	PVR
Zeta X 1120/500 NEG	TOALLERO ZETA X 1120/500 (450 A EJES)	1120 X 500 MM	19	NEGRO	100,00 €
ZETA X 1120/450 NEG	TOALLERO ZETA X 1120/450 (450 A EJES)	1120 X 450 MM	19	NEGRO	100,00 €
ZETA X 1120/550 NEG	TOALLERO ZETA X 1120/550 (450 A EJES)	1120 X 550 MM	19	NEGRO	100,00 €

ZETA X NEGRO 26 TUBOS

REF.	ARTÍCULO	(ALTO X ANCHO)	TUBOS	ACABADO	PVR
ZETA X 1500/500 NEG	TOALLERO ZETA X 1500/500 (450 A EJES)	1500 X 500 MM	26	NEGRO	145,24 €

ZETA X NEGRO 34 TUBOS

REF.	ARTÍCULO	(ALTO X ANCHO)	TUBOS	ACABADO	PVR
ZETA X 1720/500 NEG	TOALLERO ZETA X 1720/500 (450 A EJES)	1720 X 500 MM	34	NEGRO	171,43 €

RADIADOR SECATOALLAS Y TOALLEROS

TOALLERO TERMAT ZETA X BLANCO

El **radiador secatoallas hidráulico Termat Zeta X** es la elección perfecta para aquellos que buscan un diseño que combine lo clásico con lo contemporáneo. Fabricado en acero de alta calidad, este radiador destaca por su elegancia y durabilidad.

Fabricado en acero de alta calidad, tiene 4 alturas diferentes y 5 anchos distintos para elegir. De esta manera, podrás adaptar el radiador a tus necesidades y al espacio disponible en tu baño.

Además, podrás personalizar aún más tu radiador entre una variedad de acabados, como blanco, negro o cromado.

Material: acero
 Conexiones: 1/2"
 Colector vertical: 30x40 mm
 Tubo horizontal: ø22
 Presión máxima de ejercicio: 8 bares
 Temperatura máxima de ejercicio: 95°
 Instalación: vertical



ZETA X BLANCO 12 TUBOS

REF.	ARTÍCULO	(ALTO X ANCHO)	TUBOS	ACABADO	PVR
Zeta X 770/450 BCO	TOALLERO ZETA X 770/450 (400 A EJES)	770 X 450 MM	12	BLANCO	55,95 €
Zeta X 770/500 BCO	TOALLERO ZETA X 770/500 (450 A EJES)	770 X 500 MM	12	BLANCO	55,95 €
Zeta X 770/550 BCO	TOALLERO ZETA X 770/550 (500 A EJES)	770 X 550 MM	12	BLANCO	55,95 €

Para las instalaciones bitubo se recomienda conectar la ida y el retorno por la parte inferior del radiador.

Para las instalaciones monotubo se debe instalar por la parte inferior del radiador y con la sonda suministrada con la válvula monotubo.



ZETA X BLANCO 19 TUBOS

REF.	ARTÍCULO	(ALTO X ANCHO)	TUBOS	ACABADO	PVR
Zeta X 1120/450 BCO	TOALLERO ZETA X 1120/450 (400 A EJES)	1120 X 450 MM	19	BLANCO	83,81 €
Zeta X 1120/500 BCO	TOALLERO ZETA X 1120/500 (450 A EJES)	1120 X 500 MM	19	BLANCO	83,81 €
Zeta X 1120/550 BCO	TOALLERO ZETA X 1120/550 (500 A EJES)	1120 X 550 MM	19	BLANCO	83,81 €

ZETA X BLANCO 26 TUBOS

REF.	ARTÍCULO	(ALTO X ANCHO)	TUBOS	ACABADO	PVR
Zeta X 1500/500 BCO	TOALLERO ZETA X 1500/500 (450 A EJES)	1500 X 500 MM	26	BLANCO	129,17 €

ZETA X BLANCO 34 TUBOS

REF.	ARTÍCULO	(ALTO X ANCHO)	TUBOS	ACABADO	PVR
Zeta X 1720/500 BCO	TOALLERO ZETA X 1720/500 (450 A EJES)	1720 X 500 MM	34	BLANCO	155,24 €

RADIADOR SECATOALLAS Y TOALLEROS

TOALLERO TERMAT ZETA X CROMO

El **radiador secatoallas hidráulico Termat Zeta X** es la elección perfecta para aquellos que buscan un diseño que combine lo clásico con lo contemporáneo. Fabricado en acero de alta calidad, este radiador destaca por su elegancia y durabilidad.

Fabricado en acero de alta calidad, tiene 4 alturas diferentes y 5 anchos distintos para elegir. De esta manera, podrás adaptar el radiador a tus necesidades y al espacio disponible en tu baño.

Además, podrás personalizar aún más tu radiador entre una variedad de acabados, como blanco, negro o cromado.

Material: acero
 Conexiones: 1/2"
 Colector vertical: 30x40 mm
 Tubo horizontal: $\varnothing 22$
 Presión máxima de ejercicio: 8 bares
 Temperatura máxima de ejercicio: 95°
 Instalación: vertical



ZETA X CROMO 12 TUBOS

REF.	ARTÍCULO	(ALTO X ANCHO)	TUBOS	ACABADO	PVR
Zeta X 770/450 CR	TOALLERO ZETA X 770/450 (400 A EJES)	770 X 450 MM	12	CROMADO	148,21 €
Zeta X 770/500 CR	TOALLERO ZETA X 770/500 (450 A EJES)	770 X 500 MM	12	CROMADO	148,21 €
Zeta X 770/550 CR	TOALLERO ZETA X 770/550 (500 A EJES)	770 X 550 MM	12	CROMADO	148,21 €

Para las instalaciones bitubo se recomienda conectar la ida y el retorno por la parte inferior del radiador.

Para las instalaciones monotubo se debe instalar por la parte inferior del radiador y con la sonda suministrada con la válvula monotubo.



ZETA X CROMO 19 TUBOS

REF.	ARTÍCULO	(ALTO X ANCHO)	TUBOS	ACABADO	PVR
Zeta X 1120/450 CR	TOALLERO ZETA X 1120/450 (400 A EJES)	1120 X 450 MM	19	CROMADO	164,05 €
Zeta X 1120/500 CR	TOALLERO ZETA X 1120/500 (450 A EJES)	1120 X 500 MM	19	CROMADO	164,05 €
Zeta X 1120/550 CR	TOALLERO ZETA X 1120/550 (500 A EJES)	1120 X 550 MM	19	CROMADO	164,05 €

ZETA X CROMO 26 TUBOS

REF.	ARTÍCULO	(ALTO X ANCHO)	TUBOS	ACABADO	PVR
Zeta X 1500/500 CR	TOALLERO ZETA X 1500/500 (450 A EJES)	1500 X 500 MM	26	CROMADO	271,43 €

ZETA X CROMO 34 TUBOS

REF.	ARTÍCULO	(ALTO X ANCHO)	TUBOS	ACABADO	PVR
Zeta X 1720/500 CR	TOALLERO ZETA X 1720/500 (450 A EJES)	1720 X 500 MM	34	CROMADO	332,86 €

RADIADORES BAJA TEMPERATURA

**EMISOR DE BAJA TEMPERATURA DE ACERO
ACABADO EPOXI BLANCO MODELO TERMAT BT**

Diseñado para sacar el máximo partido a los nuevos sistemas de generación de calor a baja temperatura (calderas de condensación, aerotermia, geotermia, etc).

Estos equipos representan la forma definitiva para conseguir una calefacción eficiente, con un alto rendimiento térmico, un mínimo consumo energético y un ahorro en la factura.

Equipo de gran funcionalidad con panel enrasado con los laterales en color blanco (RAL 9010). Panel y rejilla de acero acabado epoxi de color blanco (Ral 9010).

Ahorro doméstico. Gracias a su bajo contenido de agua y a su eficiente intercambiador, alcanza la temperatura objetivo de forma inmediata con un ahorro promedio de un 20%.

Fácil instalación. Producto totalmente ensamblado. Instalación de forma fácil y rápida. Sus reducidas dimensiones y su ligereza permiten que una sola persona lo pueda transportar e instalar.

Mayor confort. Consigue un ambiente confortable mediante la distribución del calor de forma uniforme en toda la estancia. La temperatura se mantiene constante gracias a la rápida reacción para adaptarse a posibles cambios térmicos.

Diseño. Diseño tipo panel con un aspecto moderno y elegante, capaz de integrarse en cualquier decoración de interior.

Respeto medioambiental. Reduce las emisiones de CO₂.



REF.	ARTÍCULO	PVR	POTENCIA	DIMENSIONES	ACABADO
BT0400T	EMISOR DE BAJA TEMPERATURA	139,79 €	(W) - 291	603X422X119 MM	BLANCO
BT0500T	EMISOR DE BAJA TEMPERATURA	151,19 €	(W) - 364	603X522X119 MM	BLANCO
BT0600T	EMISOR DE BAJA TEMPERATURA	159,94 €	(W) - 436	603X622X119 MM	BLANCO
BT0800T	EMISOR DE BAJA TEMPERATURA	179,13 €	(W) - 582	603X822X119 MM	BLANCO
BT1000T	EMISOR DE BAJA TEMPERATURA	203,45 €	(W) - 727	603X1022X119 MM	BLANCO
BT1200T	EMISOR DE BAJA TEMPERATURA	231,76 €	(W) - 872	603X1222X119 MM	BLANCO
BT1400T	EMISOR DE BAJA TEMPERATURA	254,49 €	(W) - 1018	603X1422X119 MM	BLANCO
BT1600T	EMISOR DE BAJA TEMPERATURA	277,22 €	(W) - 1163	603X1622X119 MM	BLANCO

RADIADORES DE ALUMINIO

RADIADOR ALUMINIO TERMAT SERIE "CB"

Conexión 1"

Color blanco RAL 9010

Presión máxima trabajo 6 bar

REF.	ARTÍCULO	PVR	DISTANCIA ENTRE EJES	CONTENIDO AGUA
CB 350	RADIADOR ALUMINIO TERMAT SERIE "CB" 350	12,31 €	350	0,425
CB 500	RADIADOR ALUMINIO TERMAT SERIE "CB" 500	12,50 €	500	0,549
CB 600	RADIADOR ALUMINIO TERMAT SERIE "CB" 600	13,07 €	600	0,668
CB 700	RADIADOR ALUMINIO TERMAT SERIE "CB" 700	14,20 €	700	0,7788



RADIADOR ALUMINIO TERMAT SERIE "ONE"

Conexión 1"

Color blanco RAL 9010

Presión máxima trabajo 6 bar

REF.	ARTÍCULO	PVR	DISTANCIA ENTRE EJES	CONTENIDO AGUA
ONE 600	RADIADOR ALUMINIO TERMAT SERIE "ONE" 600	13,07 €	600	0,652
ONE 700	RADIADOR ALUMINIO TERMAT SERIE "ONE" 700	14,20 €	700	0,7738
ONE 350	RADIADOR ALUMINIO TERMAT SERIE "ONE" 350	12,31 €	350	0,426
ONE 500	RADIADOR ALUMINIO TERMAT SERIE "ONE" 500	12,50 €	500	0,552



RADIADORES ELÉCTRICOS

EMISOR ELÉCTRICO DE FLUIDO CON TERMOSTATO DIGITAL PROGRAMABLE

Fluido caloportador de alta inercia térmica y termostato digital programable.
Distribución uniforme de la temperatura en toda la superficie del emisor.

Baby care, ajustando este parámetro se puede modificar el porcentaje de la potencia eléctrica del equipo desde el 100 % (valor por defecto), 75 %, 50 % y 25 %. Con esto se consigue que disminuya la temperatura superficial del equipo y por tanto aumenta la seguridad en caso de niños presentes.

- Medición de consumo.
- Sistema de seguridad.
- Extra silencioso.
- Rápida conexión.
- Fácil instalación.
- Voltaje: 230V
- Frecuencia: 50Hz.
- Con fluido.
- Diseño de aluminio.
- Cronotermostato.
- Programación diaria/semanal.
- Modos confort, eco, noche, anti-hielo, fácil manejo.
- Termostato con regulación PID
- Óptimo rendimiento.
- Sistema inteligente de activación anticipada.
- Ventanas abiertas.

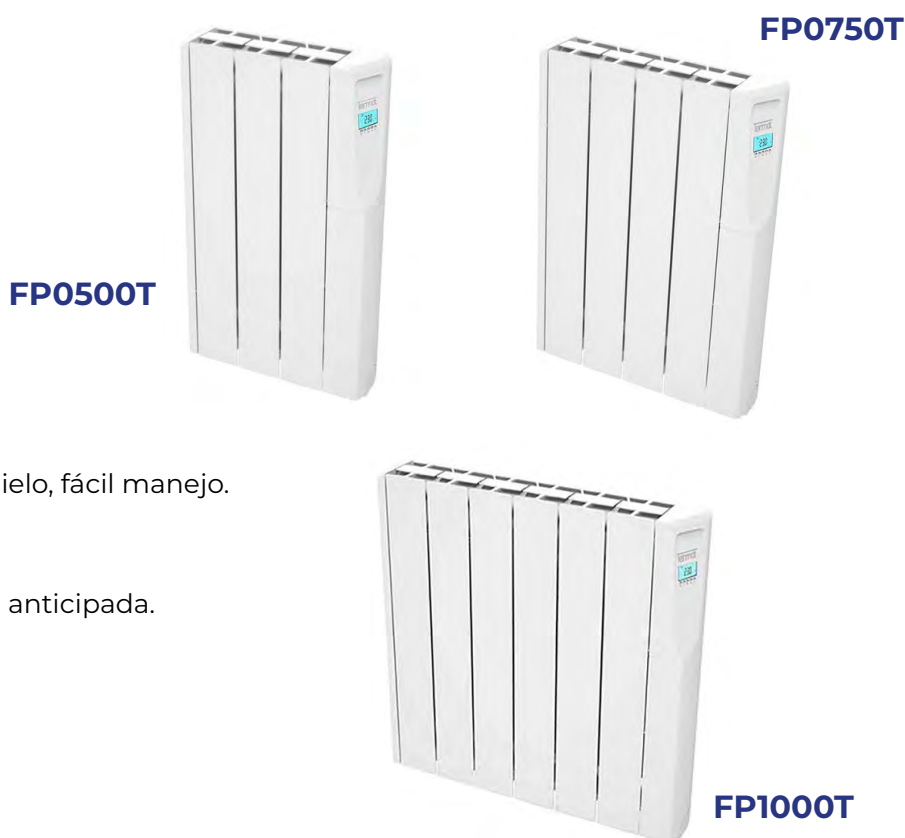

REF.	ARTÍCULO	PVR	POTENCIA	DIMENSIONES CM
FP0500T	EMISOR ELÉCTRICO DE FLUIDO CON TERMOSTATO DIGITAL PROGRAMABLE POTENCIA 500W COMPUESTO POR 3 ELEMENTOS	153,60 €	(W) - 500	58,0 X 33,3 X 9,5
FP0750T	EMISOR ELÉCTRICO DE FLUIDO CON TERMOSTATO DIGITAL PROGRAMABLE POTENCIA 750W COMPUESTO POR 4 ELEMENTOS	179,34 €	(W) - 750	58,0 X 41,3 X 9,5
FP1000T	EMISOR ELÉCTRICO DE FLUIDO CON TERMOSTATO DIGITAL PROGRAMABLE POTENCIA 1000W COMPUESTO POR 6 ELEMENTOS	221,33 €	(W) - 1000	58,0 X 57,3 X 9,5

Especificaciones técnicas

REFERENCIA	POTENCIA (W)	MEDIDAS (cm)	PESO (Kg)
FP0500T	500	58,0 x 33,3 x 9,5	7,0
FP0750T	750	58,0 x 41,3 x 9,5	8,9
FP1000T	1000	58,0 x 57,3 x 9,5	12,5
FP1200T	1200	58,0 x 65,3 x 9,5	14,3
FP1500T	1500	58,0 x 81,3 x 9,5	17,7
FP1800T	1800	58,0 x 97,3 x 9,5	21,3



FP1200T

FP1800T



FP1500T



REF.	ARTÍCULO	PVR	POTENCIA	DIMENSIONES CM
FP1200T	EMISOR ELÉCTRICO DE FLUIDO CON TERMOSTATO DIGITAL PROGRAMABLE POTENCIA 1200W COMPUESTO POR 7 ELEMENTOS	244,77 €	(W) - 1200	58,0 X 65,3 X 9,5
FP1500T	EMISOR ELÉCTRICO DE FLUIDO CON TERMOSTATO DIGITAL PROGRAMABLE POTENCIA 1500W COMPUESTO POR 9 ELEMENTOS	292,22 €	(W) - 1500	58,0 X 81,3 X 9,5
FP1800T	EMISOR ELÉCTRICO DE FLUIDO CON TERMOSTATO DIGITAL PROGRAMABLE POTENCIA 1800W COMPUESTO POR 11 ELEMENTOS	335,15 €	(W) - 1800	58,0 X 97,3 X 9,5

SUELO RADIANTE

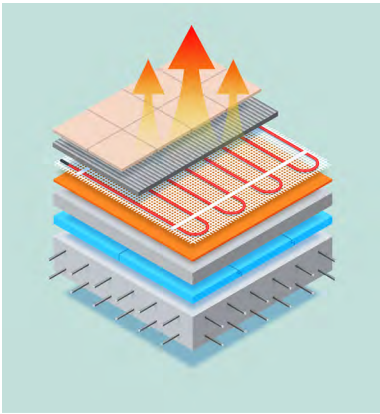

El suelo radiante es un sistema que emite radiación térmica que calienta el suelo. Está formado por un panel aislante térmico que minimiza las pérdidas caloríficas descendentes.

A este panel se le instala la tubería, por donde circula el fluido calorportador (agua habitualmente) la cual cede su energía calorífica a la capa de mortero.

El mortero transfiere la energía al pavimento de la vivienda, que a su vez calienta el ambiente en forma de radiación.

Al ser instalado bajo el suelo, la superficie de las paredes queda totalmente libre para colocar otro elemento o simplemente disfrutar de un espacio diáfano. Es un sistema eficiente, invisible y saludable.

La emisión del calor por radiación se hace en todas las direcciones, por lo que la sensación térmica es uniforme y muy confortable.



Las principales ventajas del suelo radiante son:

- **Economía** (ahorro de energía). Al disponer de una gran superficie de radiación, permite trabajar con temperaturas de agua muy reducidas.
- **Bienestar y confort**. Se reduce la diferencia térmica entre el suelo y el techo gracias a la disminución de la convección del aire, consiguiendo un sistema de calefacción muy acogedor. Además, conseguimos que la temperatura sea uniforme en toda la superficie de cada habitación.
- **Estética**. Al ser un sistema integrado en el suelo, la superficie nos queda totalmente libre para otros usos.
- **Saludable**. Con este sistema evitamos la aparición de ácaros, la circulación de polvo en suspensión y el desarrollo de alergias.
- **Ecológico**. Dada la baja temperatura requerida, la instalación de suelo radiante se puede combinar con fuentes de energía renovables a baja temperatura, como la energía solar, geotérmica o aerotermia, disminuyendo el consumo de los combustibles fósiles.
- **Seguridad en la instalación**, al no haber uniones bajo el suelo.

Para el diseño de una instalación de suelo radiante, hay que tener en cuenta las diferentes normativas, leyes y reglamentos en vigor:

RITE Reglamento de Instalaciones Térmicas en la Edificación

CTE Código Técnico de la Edificación

UNE-EN 1264 Calefacción por suelo radiante - Sistemas y componentes

El Reglamento de Instalaciones Térmicas, RITE, establece las exigencias de eficiencia energética y seguridad que deben cumplir las instalaciones térmicas de los edificios, para atender la demanda de bienestar e higiene de las personas.

Según el RITE la temperatura de confort se establece entre 21°C a 23°C, con una humedad relativa del 40 - 50% en invierno, y 23°C a 25°C, con una humedad relativa del 45 - 60% en verano.

El Código Técnico de la Edificación (CTE) es el marco normativo que regula las exigencias mínimas de calidad de construcción que tienen que cumplir los edificios que se construyen en España, con el fin de garantizar la seguridad de las personas, el bienestar de la sociedad, la sostenibilidad de la edificación y la protección del medio ambiente. En ella se tienen en cuenta la directiva europea relativa a la eficiencia energética de los edificios.

La normativa europea UNE-EN 1264 que regula el suelo radiante dicta que la resistencia térmica del panel viene determinada en función de donde se vaya a instalar.

En este sentido, los requisitos son los siguientes:

- Si debajo hay una habitación con calefacción, es suficiente una resistencia térmica del panel de 0.75 m²K/W.
- Si debajo hay una habitación sin calefacción o está en contacto directo con el suelo, se necesita una resistencia térmica de al menos 1.25 m²K/W.
- En el caso de que debajo del suelo haya una temperatura del aire exterior, la resistencia térmica debe de ser entre 1,50 a 2,00 m²K/W, según temperatura.

Además, la norma UNE-EN 1264, especifica los requisitos para el diseño y la construcción de sistemas de estructuras de suelo calentado con agua caliente para asegurar que el sistema de calefacción bajo el suelo sea adecuado.

Los datos de partida son aquellos a partir de los cuales se definirán los criterios de diseño y se efectuará el cálculo para realizar la elección de los componentes de la instalación:

- Tipo de suelo (cerámica, parquet, mármol...)
- Temperatura ambiente.
- Temperatura exterior.
- Coeficientes de transmisión de calor de los cerramientos según el CTE.
- Salto térmico en el circuito hidráulico.
- Diámetro del tubo.

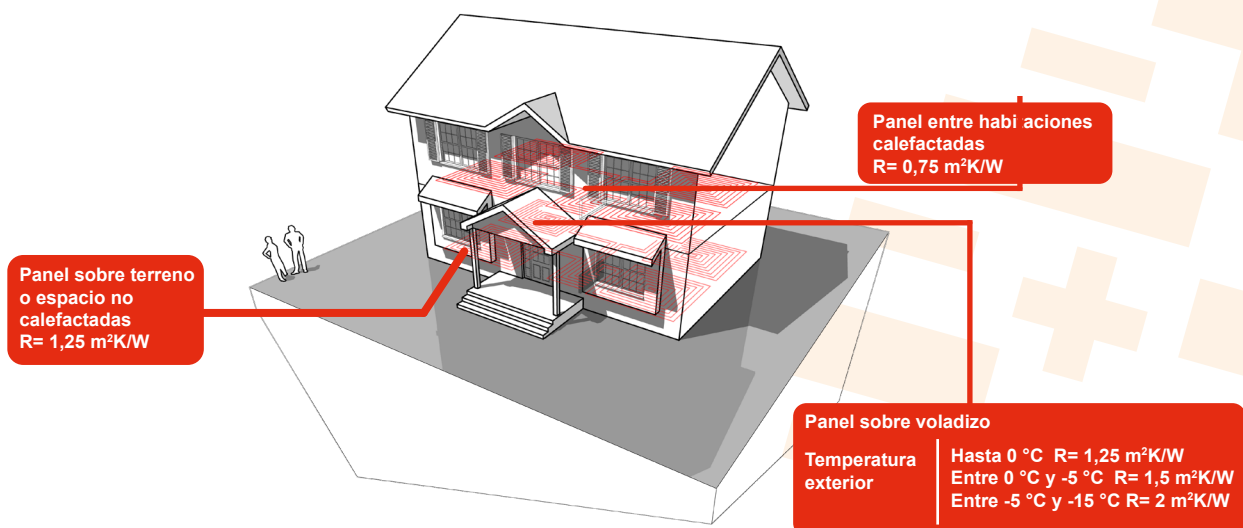

COLECTORES ACCESORIOS Y COMPONENTES DE COLECTORES

**CABEZAL ELECTROTÉRMICO NORMALMENTE CERRADO DE 2 HILOS,
CON REGULACIÓN PARA SISTEMAS DE CALEFACCIÓN Y REFRIGERACIÓN
CON PANELES R**

Clase de producción IP54 según norma EN 60529

Bajo consumo energético

Fácil instalación, no requiere herramientas

Indicador de funcionamiento visible

Tensión : 230V CA+10%...-10%(50Hz-60Hz)

Fuerza Nominal (N): 100

Carrera (mm): 4

Configuración inicial: Normalmente cerrada (NC)

Ancho (mm): 33

Conexión: M30X1,5

Ruido: Baja

Consumo (W): 2

Corriente de encendido: 230mA 230V

Corriente a plena carga: 8 mA 230V

Tiempo de apertura/cierre: 240s for 3mm

Temperatura máxima de funcionamiento (°C): 100

Temperatura de almacenamiento: -25 ÷ 60°C

Temperatura ambiente máxima (°C): 60

Case de protección: II

Conformidad CE: EN 60730

Resistencia a las sobretensiones: Mín.2500V-EN 60730-1

Material del cuerpo: PA



REF.	ARTÍCULO	PVR
501508ET	CABEZAL ELECTROTÉRMICO NORMALMENTE CERRADO DE 2 HILOS, CON REGULACIÓN PARA SISTEMAS DE CALEFACCIÓN Y REFRIGERACIÓN CON PANELES RADIANTES Y RADIADORES	23,74 €

COLECTORES ACCESORIOS Y COMPONENTES DE COLECTORES

CAJA METÁLICA AC840

Caja metálica mural de empotrar, de altura y profundidad variables para colectores y módulos MC.

REF.	ARTÍCULO	PVR
200086-TERM	CAJA METÁLICA AC840 500M HASTA 4 VÍAS	162,67 €
200686-TERM	CAJA METÁLICA AC840 600M HASTA 6 VÍAS	168,74 €
200186-TERM	CAJA METÁLICA AC840 700M HASTA 8 VÍAS	192,90 €
200786-TERM	CAJA METÁLICA AC840 800M HASTA 10 VÍAS	214,50 €
200286-TERM	CAJA METÁLICA AC840 900M HASTA 12 VÍAS	253,81 €
200886-TERM	CAJA METÁLICA AC840 1000M HASTA 13 VÍAS	262,93 €

CAJA METÁLICA TERMAT AC840E
CON PROFUNDIDAD Y ALTURA VARIABLE

Solución robusta y adaptable para colector de suelo radiante. Esta caja se distingue por su flexibilidad en profundidad y altura, permitiendo un ajuste preciso según las necesidades del proyecto.

Capacidad de Vías: Soporta hasta 13 vías, permitiendo una organización eficiente y segura de los colectores.

Construcción Robusta: Fabricada en metal de alta calidad, asegura durabilidad y resistencia a impactos y condiciones adversas.

Diseño Modular: La estructura modular facilita la instalación y el mantenimiento, permitiendo agregar o remover componentes según sea necesario.

Facilidad de Instalación: Viene con accesorios y soportes necesarios para una instalación rápida y segura.

REF.	ARTÍCULO	PVR
200130-TERM	CAJA METÁLICA TERMAT AC840E 500 MM HASTA 4 VÍAS CON PROFUNDIDAD Y ALTURA VARIABLE	138,62 €
200131-TERM	CAJA METÁLICA TERMAT AC840E 700 MM HASTA 8 VÍAS CON PROFUNDIDAD Y ALTURA VARIABLE	161,10 €
200132-TERM	CAJA METÁLICA TERMAT AC840E 850 MM HASTA 11 VÍAS CON PROFUNDIDAD Y ALTURA VARIABLE	174,86 €
200133-TERM	CAJA METÁLICA TERMAT AC840E 1000 MM HASTA 13 VÍAS CON PROFUNDIDAD Y ALTURA VARIABLE	204,71 €



COLECTORES ACCESORIOS Y COMPONENTES DE COLECTORES

**COLECTOR ACERO INOX.CONEXIÓN 1"
CAUDALÍMETRO SALIDA 3/4"**

Conjunto dotado de colector de impulsión con medidores/ reguladores de caudal FLUXER (0-5 l/min), colector de retorno con válvulas de cierre con tapa de protección para tornillo termostático, abrazaderas, terminales, válvulas para la carga/ descarga, válvulas de purga de aire y conexiones EUROK.



REF.	ARTÍCULO	VÍAS	PVR
503242KC-TERM	COLECTOR ACERO INOX.CONEXIÓN 1" CAUDALÍMETRO SALIDA3/4" EUROCONO DE 2 VÍAS	2	118,79 €
503243KC-TERM	COLECTOR ACERO INOX.CONEXIÓN 1" CAUDALÍMETRO SALIDA3/4" EUROCONO DE 3 VÍAS	3	145,60 €
503244KC-TERM	COLECTOR ACERO INOX.CONEXIÓN 1" CAUDALÍMETRO SALIDA3/4" EUROCONO DE 4 VÍAS	4	167,62 €
503245KC-TERM	COLECTOR ACERO INOX.CONEXIÓN 1" CAUDALÍMETRO SALIDA3/4" EUROCONO DE 5 VÍAS	5	193,36 €
503246KC-TERM	COLECTOR ACERO INOX.CONEXIÓN 1" CAUDALÍMETRO SALIDA3/4" EUROCONO DE 6 VÍAS	6	218,81 €
503247KC-TERM	COLECTOR ACERO INOX.CONEXIÓN 1" CAUDALÍMETRO SALIDA3/4" EUROCONO DE 7 VÍAS	7	244,45 €
503248KC-TERM	COLECTOR ACERO INOX.CONEXIÓN 1" CAUDALÍMETRO SALIDA3/4" EUROCONO DE 8 VÍAS	8	267,64 €
503249KC-TERM	COLECTOR ACERO INOX.CONEXIÓN 1" CAUDALÍMETRO SALIDA3/4" EUROCONO DE 9 VÍAS	9	290,36 €
503250KC-TERM	COLECTOR ACERO INOX.CONEXIÓN 1" CAUDALÍMETRO SALIDA3/4" EUROCONO DE 10 VÍAS	10	313,57 €
503251KC-TERM	COLECTOR ACERO INOX.CONEXIÓN 1" CAUDALÍMETRO SALIDA3/4" EUROCONO DE 11 VÍAS	11	337,90 €
503252KC-TERM	COLECTOR ACERO INOX.CONEXIÓN 1" CAUDALÍMETRO SALIDA3/4" EUROCONO DE 12 VÍAS	12	359,45 €
503253KC-TERM	COLECTOR ACERO INOX.CONEXIÓN 1" CAUDALÍMETRO SALIDA3/4" EUROCONO DE 13 VÍAS	13	386,67 €

COLECTORES ACCESORIOS Y COMPONENTES DE COLECTORES

CONJUNTO 2 VÁLVULA DE BOLA CON TERMÓMETRO PARA COLECTOR 1"

Conjunto de válvulas de bola rectas con ataque giratorio macho y termómetro incorporado.



REF.	ARTÍCULO	PVR
506236 -TERM	CONJUNTO 2 VÁLVULA DE BOLA CON TERMÓMETRO PARA COLECTOR 1"	73,05 €

CONJUNTO DE VÁLVULAS DE BOLA RECTAS/DE ESCUADRA DE CON ATAQUE GIRATORIO MACHO Y TERMÓMETRO INCORPORADO

Conjunto de válvulas de bola rectas/de escuadra de con ataque giratorio macho y termómetro incorporado.



REF.	ARTÍCULO	PVR
506237 -TERM	CONJUNTO DE VÁLVULAS DE BOLA RECTAS/DE ESCUADRA DE CON ATAQUE GIRATORIO MACHO Y TERMÓMETRO INCORPORADO	84,02 €



COLECTORES ACCESORIOS Y COMPONENTES DE COLECTORES

**CONJUNTO MODULAR TERMAT COMPACT PLUS
IMPULSIÓN Y RETORNO**

Incluye accesorios

COMPOSICIÓN DEL KIT

IMPULSIÓN:

Cuerpo modular en material termoplástico 1"

Rosca macho para eurocono 3/4"

Sistema de regulación micrométrica.

RETORNO:

Cuerpo modular en material termoplástico 1"

Rosca macho para eurocono 3/4"

Válvula termostática preparada para montaje de cabezal termostático.

REF.	ARTÍCULO	PVR
TSRMBCP1	CONJUNTO MODULAR TERMAT COMPACT PLUS IMPULSIÓN Y RETORNO CON 1 SALIDA INCLUYE ACCESORIOS	40,00 €
TSRMBCP3	CONJUNTO MODULAR TERMAT COMPACT PLUS IMPULSIÓN Y RETORNO CON 3 SALIDAS	100,00 €
TSRMBCP6	CONJUNTO MODULAR TERMAT COMPACT PLUS IMPULSIÓN Y RETORNO CON 6 SALIDAS	188,89 €



COLECTORES ACCESORIOS Y COMPONENTES DE COLECTORES

EUROCONO 3/4" MULTICAPA Ø16

Fabricados en latón CW617N según UNE-EN 1254

Presión máxima: 10 Bar

Temperatura máxima 95°C

Junta EPDM, aro de compresión y tuerca hexagonal G3/4

REF.	ARTÍCULO	PVR
TSRADMC16	EUROCONO 3/4" MULTICAPA Ø16	2,20 €



EUROCONO 3/4" PEX Ø16

Fabricados en latón CW617N según UNE-EN 1254

Presión máxima: 10 Bar

Temperatura máxima 95°C

Junta EPDM, aro de compresión y tuerca hexagonal G3/4

REF.	ARTÍCULO	PVR
TSRADPEX16	EUROCONO 3/4" PEX Ø16	2,20 €



KIT COLECTOR COMPACT PLUS 1" CON ACCESORIOS INCLUIDOS

2 Soportes reforzados para colector.

2 módulos de entrada con termómetro (0-60°C) y purgador

2 terminales para colector

2 grifos de descarga

1 juego de tornillos de sujeción

REF.	ARTÍCULO	PVR
TSRKITCP1	KIT COLECTOR COMPACT PLUS 1" CON ACCESORIOS INCLUIDOS	100,00 €



COMPONENTES PARA LA INSTALACIÓN VALVULERÍA Y ACCESORIOS

ADITIVO LÍQUIDO PARA MORTERO PARA SISTEMAS DE CALEFACCIÓN Y CLIMATIZACIÓN POR SUELO RADIANTE GARRAFA 25 L

Confiere al mortero mayor plasticidad.

Consigue morteros más homogéneos evitando así la formación de burbujas de aire.

Consumo: 0,15 kg/m² con un espesor de 65mm de mortero.

No apto para pavimentos de hormigón anhidrido.

Recubrimiento mínimo del tubo de calefacción con 1,5 kPa >30mm



REF.	ARTÍCULO	PVR
TSRADITIVO	ADITIVO LÍQUIDO PARA MORTERO PARA SISTEMAS DE CALEFACCIÓN Y CLIMATIZACIÓN POR SUELO RADIANTE GARRAFA 25 L	60,00 €

BANDA PERIMETRAL AUTOADHESIVA DE ESPUMA DE POLIETILENO COLOR BLANCO ROLLO DE 50 M CON FUNCIÓN DE AISLAMIENTO TÉRMICO Y AB

Fabricada en espuma de polietileno y faldón de polietileno color blanco.

Absorbe las dilataciones de la losa de mortero.

Faldón de estanqueidad para separar totalmente la losa de mortero de la pared evitando el desplazamiento de mortero por debajo del panel.

Aislamiento térmico lateral en paredes.

Autoadhesiva.



REF.	ARTÍCULO	PVR
TSRBP	BANDA PERIMETRAL AUTOADHESIVA DE ESPUMA DE POLIETILENO COLOR BLANCO ROLLO DE 50 METROS, CON FUNCIÓN DE AISLAMIENTO TÉRMICO Y ABSORCIÓN DE DILATACIÓN PARA SISTEMAS DE SUELO RADIANTE	43,33 €

GUÍA DE PLÁSTICO PARA TUBERÍA DE PEX-A EVOH Ø16

Construido en material plástico resistente a impactos.

Las tuberías de PEX-a una vez introducidas es imposible que se salgan debido al diseño especial para su instalación.



REF.	ARTÍCULO	PVR
TCVT1618	GUÍA DE PLÁSTICO PARA TUBERÍA DE PEX-A EVOH Ø16	0,98 €

JUNTA DE DILATACIÓN DE ESPUMA DE POLIETILENO 2 ML

La junta de dilatación se instala en zonas de paso entre estancias.

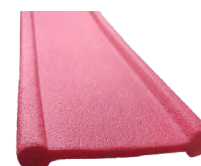

REF.	ARTÍCULO	PVR
TSRJD	JUNTA DE DILATACIÓN DE ESPUMA DE POLIETILENO 2 ML	13,33 €

COMPONENTES PARA LA INSTALACIÓN VALVULERÍA Y ACCESORIOS

**TUBO PARA SUELO RADIANTE TERMAT PERT EVOH 5 CAPAS Ø16
COLOR ROJO FORMATO ROLLO CON CERTIFICADO AENOR**

La tubería plástica de polietileno Termat Pert Evoh está fabricada con 5 capas con una barrera antioxígeno EVOH según norma ISO 22391 – DIN 4726 e ISO 17455. Su flexibilidad, su resistencia a altas temperaturas Pert tipo II y su barrera antidifusión de oxígeno Evoh la hacen especial para la instalación de suelo radiante tanto para sistemas de calefacción como refrigeración.

La barrera Evoh evita la corrosión y los residuos aumentando la vida útil de instalaciones y sus componentes.

Ø de la tubería: 16

Espesor de la tubería (mm): 1,8

Temperatura máxima: 70°C.

Temperatura máxima puntual de servicio: 95°C.

Conductividad térmica (w/m-k): 0,35 W/m-k. Norma: DIN 52612-1

Presión máxima (bar): 6

Radio de curvatura (mm): 80

Permeabilidad al oxígeno a 40°C (barrera): <0,03 mgO₂/m²-día

Resistencia a la tensión (MPa): 36

Módulo de elasticidad (MPa): 760



REF.	ARTÍCULO	ROLLO	PVR
TPERTEV5C1618240	TUBO PARA SUELO RADIANTE TERMAT PERT EVOH 5 CAPAS Ø16 COLOR ROJO ROLLO 240 M CON CERTIFICADO AENOR	240 M	0,78 €
TPERTEV5C1618500	TUBO PARA SUELO RADIANTE TERMAT PERT EVOH 5 CAPAS Ø16 COLOR ROJO ROLLO 500 M CON CERTIFICADO AENOR	500 M	0,78 €

MÓDULO DE CONEXIÓN KORMAN PARA ACTUADORES HASTA 8 ZONAS

Alimentación: 230-24V c.a. 50Hz

Fusible: F 1,5 A 250V "ET 5 A H 250V"

Tipo de aparato: Electrónico digital

Tipo de acción/desconexión: 1/B

Límites de temperatura para el transporte y almacenamiento:

-20°C÷54°C (-4°F÷130°F)

Límites de temperatura para el funcionamiento: -5°C÷45°C (23°F÷110°F)

Conformidad: RED 2014/53/EU

Tipo de salida: Switching relay máx. 16 A 230V AC/16 A 30V DC

Medidas LxHxP (mm):180x130x65



REF.	ARTÍCULO	PVR
ALC01-T	MÓDULO DE CONEXIÓN KORMAN PARA ACTUADORES HASTA 8 ZONAS	156,07 €

PLACAS Y AISLAMIENTO SUELO RADIANTE

PLACA PARA SUELO RADIANTE PLASTIFICADA EN EPS MACHIEMBRADA PARA TUBERÍAS DE Ø16 Y Ø20 MM MEDIDA 1350 X 750 MM ESPESOR 46 MM

Placa de poliestireno expandido plastificada EPS-AU para suelo radiante de superficie moldeada y laterales machiembrosos.

Normas: Une En 13163:2013+A2:2017, Une En 1264-3/4:2022

Paso De Tuberías: 75mm

Tuberías: Entre Ø16-Ø20

Doble Machiembroso A 4 Cantos

Conductividad Térmica (W/Mk): 0.035 Une En 12939

Espesor Total (Mm): 46 Une En 823

Espesor Base (Mm): 17

Medida Largo X Ancho (Mm): 1350x750 Une En 822

Resistencia A Flexión (Kpa): 150 Une En 12089

Resistencia A Compresión (Kpa): 100 Une En 826

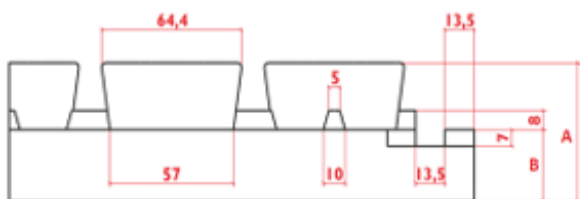
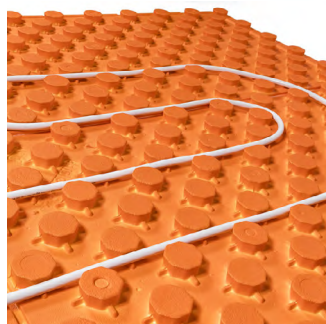
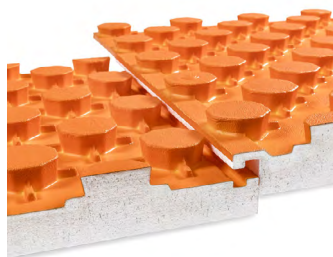
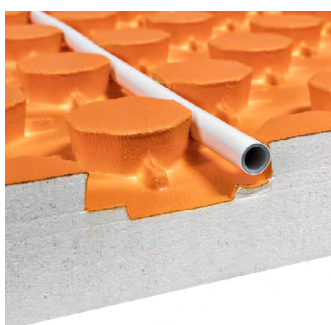
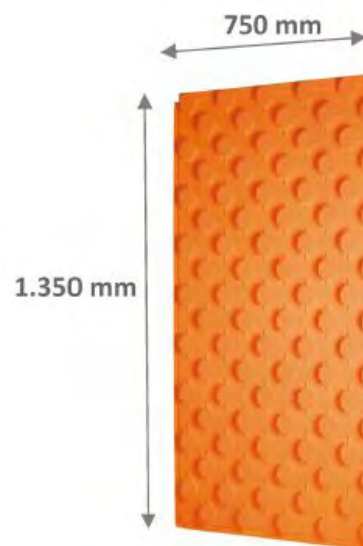

REF.	ARTÍCULO	PVR	ESPELOR NOMINAL AISLAMIENTO	ESPELOR TÉRMICO
P750W35E46T	PLACA PARA SUELO RADIANTE PLASTIFICADA EN EPS MACHIEMBRADA PARA TUBERÍAS DE Ø16 Y Ø20MM MEDIDA 1350X750 MM ESPESOR 46MM (PRECIO M2)	12,86 €	(MM) - 46	(MM) - 17

PLACAS Y AISLAMIENTO SUELO RADIANTE

PLACA PARA SUELO RADIANTE DE POLIESTIRENO EXPANDIDO PLASTIFICADA EN EPS-AU TERMOCONFORMADA Y MACHIEMBRADA APTA PARA SUELO TÉRMICO

Placa para suelo radiante de polietileno expandido EPS-AU termoconformada y rígida con superficie moldeada y laterales machiembrados apta para suelo radiante térmico y refrescante según une en 13163:2013+a2:2017 y une en 1264-3/4:2022

Paso De Tuberías: 50mm

Tuberías: Entre Ø16-Ø17

Machiembrado A 4 Cantos

Conductividad Térmica (W/Mk): 0.035 Une En 12939

Espesor Total (Mm): 43 Une En 823

Espesor Base (Mm): 21

Medida Largoxancho (Mm): 1400x800 Une En 822

Resistencia A Flexión (Kpa): 150 Une En 12089

Resistencia A Compresión (Kpa): 100 Une En 826

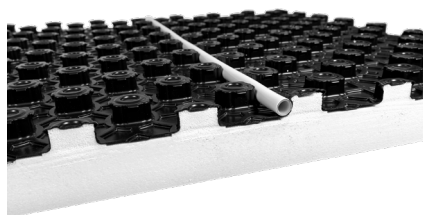
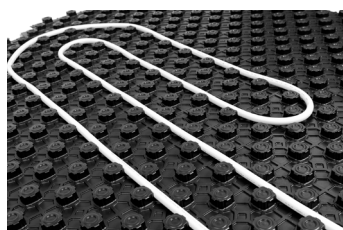
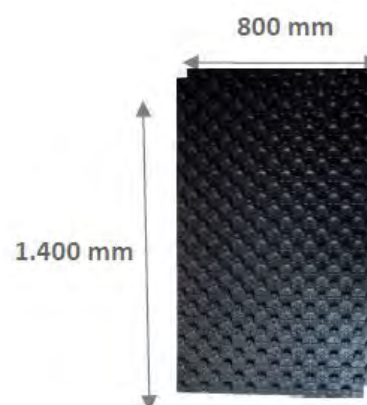
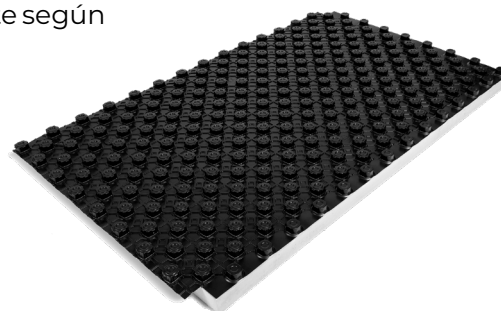

REF.	ARTÍCULO	PVR	ESPESOR NOMINAL AISLAMIENTO	ESPESOR TÉRMICO
PRP35E43T	PLACA PARA SUELO RADIANTE DE POLIESTIRENO EXPANDIDO PLASTIFICADA EN EPS-AU TERMOCONFORMADA Y MACHIEMBRADA APTA PARA SUELO TÉRMICO Y REFRESCANTE VÁLIDA PARA TUBERÍAS ENTRE Ø16-Ø17 MEDIDA 1400X800MM ESPESOR 43MM (PRECIO M2)	14,76 €	(MM) - 43	(MM) - 21
PRP35E49T	PLACA PARA SUELO RADIANTE DE POLIESTIRENO EXPANDIDO PLASTIFICADA EN EPS-AU TERMOCONFORMADA Y MACHIEMBRADA APTA PARA SUELO TÉRMICO Y REFRESCANTE VÁLIDA PARA TUBERÍAS ENTRE Ø16-Ø17 MEDIDA 1400X800MM ESPESOR 49MM (PRECIO M2)	16,12 €	(MM) - 49	(MM) - 27
PRP35E66T	PLACA PARA SUELO RADIANTE DE POLIESTIRENO EXPANDIDO PLASTIFICADA EN EPS-AU TERMOCONFORMADA Y MACHIEMBRADA APTA PARA SUELO TÉRMICO Y REFRESCANTE VÁLIDA PARA TUBERÍAS ENTRE Ø16-Ø17 MEDIDA 1400X800MM ESPESOR 66MM (PRECIO M2)	20,88 €	(MM) - 66	(MM) - 44

ACCESORIOS DE MONTAJE, VALVULERÍA, REGULACIÓN, CONTROL

VÁLVULA MEZCLADORA TERMOSTÁTICA TERMAT T-MIX 3/4" H-H PARA ACS REGULACIÓN 30-70 °C

La válvula termostática Termat permiten controlar el flujo del agua caliente y fría manteniendo un suministro constante y una temperatura segura para evitar así las quemaduras.

DETALLES TÉCNICOS

Rango de ajuste: 30-70°C

Presión máxima de trabajo: 14 Bar

Presión mínima de trabajo: 0,2 Bar

Temperatura máxima del agua: 85°C

Tasa de flujo: 1.200 l/h

REF.	ARTÍCULO	PVR
1351-0-20-T	VÁLVULA MEZCLADORA TERMOSTÁTICA TERMAT T-MIX 3/4" H-H PARA ACS REGULACIÓN 30-70 °C	52,26 €



CABEZALES

CABEZAL TERMOSTÁTICO TERMAT SENSOR LÍQUIDO M30X1,5

Posibilidad de limitar y bloquear el ajuste.

REF.	ARTÍCULO	PVR
500058TERMAT	CABEZAL TERMOSTÁTICO TERMAT SENSOR LÍQUIDO M30X1,5	11,43 €



DETENTORES

DETENTOR TERMAT 1/2" ESCUADRA C/CONEXIÓN EUR 3/4"M

Detentor 1/2" escuadra con conexión EUR macho 3/4"

REF.	ARTÍCULO	PVR	MEDIDA	CONEXIÓN
500053RC-TERM	DETENTOR TERMAT 1/2" ESCUADRA C/CONEXIÓN EUR 3/4"M	8,33 €	1/2" O-RING	CONEXIÓN - EUROCONO 3/4"M



TERMOSTATOS Y CRONOTERMOSTATOS

TERMOSTATO CABLEADO PARED

El Termostato programable **Terma** modelo **TERM PARED T3** está diseñado para programar automáticamente tiempo y temperatura. Son compatibles con aplicaciones 24-230V on/off como calderas de gas y bombas de calor. También funciona con aplicaciones de válvula de zona pero no con calefacción eléctrica (240V).

Útil para versiones cableadas de montaje en pared y también para instalaciones inalámbricas. El termostato programable inalámbrico consiste en un termostato y un receptor de caldera. La solución se ha diseñado teniendo en cuenta al instalador e incluye un módulo receptor con opción para su montaje en pared o sobre una caja de empotrar.

El cableado se puede realizar por debajo o por detrás levantando los terminales, lo que permite una instalación más rápida y sencilla. El termostato dispone de una clara y gran pantalla con segmentos fijos retro iluminada.

TERMOSTATO PROGRAMABLE

Modo de control : Fuzzy Logic

Rango de temperatura: De 0 °C a 50 °C

Programación : 5+2 o programa semanal con 4 periodos diarios de ajuste de temperatura.

Resolución de tiempo de ajuste : Programa - 10 minutos

Elemento sensor: 10k(@25 °C) NTC termistor

Rango de ajuste de temperatura: Programa: 5 to 35 °C - OFF : 5 °C

Alimentación: baterías (2 x AA)

Cableado: Bloque de terminales del cableado preparado para cableado de hasta 1.5 mm²

Dimensiones:

Versión cableada: 136 x 97 x 26 mm (a x h x f)

Versión radiofrecuencia: 136 x 98 x 62 mm

MÓDULO RELÉ

Alimentación: 230VAC

Ciclos hora seleccionable.

Dimensiones: 110 x 110 x 40 mm (a x h x f)

Clase IP: 30

Cableado: Bloque de terminales preparado para cableado de hasta 1.5 mm²

Acceso cables:

Posterior vía gran apertura de la caja.

Inferior mediante abrazaderas.

Cableado principal - izquierda.

Cableado de control - derecha



REF.	ARTÍCULO	PVR	TIPO DE PROGRAMACIÓN
T3S110S1001-TERM	TERMOSTATO CABLEADO PARED	84,77 €	PROGRAMACIÓN: 5+2 O PROGRAMA SEMANAL CON 4 PERIODOS

TERMOSTATOS Y CRONOTERMOSTATOS

TERMOSTATO INALÁMBRICO CON SOPORTE DE MESA

Diseñado para proporcionar un control de horario y temperatura automático en sistemas de calefacción en viviendas. Son compatibles con aplicaciones 24-230V on/off como calderas de gas y bombas de calor. También funciona con aplicaciones de válvula de zona pero no con calefacción eléctrica (240V).

Para versiones cableadas para montaje en pared y también versión disponible para instalaciones inalámbricas. El termostato programable inalámbrico consiste en un termostato y un receptor de caldera. La solución se ha diseñado teniendo en cuenta al instalador e incluye un módulo receptor con opción para su montaje en pared o sobre una caja de empotrar.

El cableado se puede realizar por debajo o por detrás levantando los terminales, lo que permite una instalación más rápida.

TERMOSTATO PROGRAMABLE

Modo de control : Fuzzy Logic

Rango de temperatura: De 0 °C a 50 °C

Formato reloj : 24 horas or 12 horas AM/PM

Precisión del reloj : +/- 10 minutos por año

Programación : 5+2 o programa semanal con 4 periodos diarios de ajuste de temperatura.

Resolución de tiempo de ajuste : Programa - 10 minutos

Elemento sensor: 10k(@25 °C) NTC termistor

Rango de ajuste de temperatura: Programa: 5 to 35 °C - OFF : 5 °C

Alimentación: Baterías (2 x AA)

Cableado: Bloque de terminales del cableado preparado para cableado de hasta 1.5 mm²

Dimensiones:

Versión cableada: 136 x 97 x 26 mm (a x h x f)

Versión radiofrecuencia: 136 x 98 x 62 mm

MÓDULO RELÉ

Alimentación : 230VAC

Margen eléctrico: 230V~, 50..60Hz, 0.5A a 5A resistivo 0.5A a 3A inductivo (0.6 pf) 24V~, 50..60Hz, 0.5A a 5A resistivo 0.5A a 3A inductivo (0.6 pf)

Ciclos hora : Seleccionable en el termostato (verinstrucciones de instalación)

Cableado: Bloque de terminales preparado para cableado de hasta 1.5 mm²

Acceso cables:

Posterior vía gran apertura de la caja.

Inferior mediante abrazaderas.

Cableado principal - izquierda.

Cableado de control - derecha



REF.	ARTÍCULO	PVR	TIPO DE PROGRAMACIÓN
Y3S110SRF1006-TERM	TERMOSTATO INALAMBRICO CON SOPORTE DE MESA	145,54 €	PROGRAMACIÓN: 5+2 O PROGRAMA SEMANAL CON 4 PERIODOS

VÁLVULAS RADIADOR

REF.	ARTÍCULO	PVR	MEDIDA	CONEXIÓN
500805TRC-TER	VÁLVULA DE ESCUADRA TERMOSTÁTICA TERMAT 1/2" O-RING CON CONXIÓN EUR 3/4" M	12,00 €	1/2" O-RING	EUROCONO 3/4"
501567RC-TERM	VÁLV.ESC.MANUAL TERMAT 1/2" O-RING C/ CONX.EUR 3/4"	10,02 €	1/2" O-RING	EUROCONO 3/4"
501613TERMAT	VÁLV.MONOTUBO MANUAL TERMAT 1/2" C/ CONEX. EUR 3/4"	25,33 €	1/2"	EUROCONO 3/4"
500101TERMAT	VÁLVULA MONOTUBO TERMOSTÁTICA TERMAT 1/2" CON CONEXIÓN 24X1,5M	30,52 €	1/2"	M24 X 1,5



VÁLVULAS Y GRUPOS DE SEGURIDAD

REF.	ARTÍCULO	PVR
1000-0-16-T	VÁLVULA DE SEGURIDAD PARA CALEFACCIÓN TERMAT DN15 MEDIDA 1/2" H-H 3 BAR, TEMPERATURA -10 °C / +120 °C	9,29 €
1065-0-16-T	VÁLVULA DE SEGURIDAD PARA ACS TERMAT DN15 MEDIDA 1/2" H-H 6 BAR, TEMPERATURA 0°C / + 95°C	10,19 €
1065-0-17-T	VÁLVULA DE SEGURIDAD PARA ACS TERMAT DN15 MEDIDA 1/2" H-H 7 BAR, TEMPERATURA 0°C / + 95°C	10,19 €



VÁLVULAS ZONA

REF.	ARTÍCULO	PVR	DIÁMETRO	PRESIÓN MÁX.	VÍAS
V4043H1114TER	VÁLVULA DE ZONA MOTORIZADA TERMAT 2 VÍAS 3/4"	77,24 €	3/4" C/AUX	(BAR) - 0,55	2 VÍAS 3/4"
V4043H1122TER	VÁLVULA DE ZONA MOTORIZADA TERMAT 2 VÍAS 1"	80,10 €	1" C/AUX	(BAR) - 0,45	2 VÍAS 1"
V4044C1189TER	VÁLVULA DE ZONA MOTORIZADA TERMAT 3 VÍAS 3/4"	77,24 €	3/4"	(BAR) - 0,69	3 VÍAS 3/4"
V4044C1312TER	VÁLVULA DE ZONA MOTORIZADA TER- MAT 3 VÍAS 1"	80,10 €	DIÁMETRO - 1"	(BAR) - 0,55	3 VÍAS 1"



DATOS DE CONTACTO

termat@grupoavalco.com

.....

Para más información consulte
nuestra página web:

www.grupoavalco.com/termat



-
- La puesta en marcha no está incluida, salvo en los artículos marcados.
 - Precios válidos hasta agotar existencias.
 - IVA no incluido.
 - Precios válidos excepto error tipográfico.
 - Precios de venta al público recomendados.



safeCreative

2501280749187

INFO ABOUT RIGHTS

T CLIMATIZACIÓN

T ENERGÍAS
RENOVABLES

T CALEFACCIÓN



T **termat**