

 **LOW**
NOX TECH



 **ARISTON**

NEXT EVO X SFT

MANUALE D'USO PER L'UTENTE

ISTRUZIONI TECNICHE PER L'INSTALLAZIONE E LA MANUTENZIONE

MANUAL DE USUARIO

INSTRUCCIONES TÉCNICAS PARA LA INSTALACIÓN Y EL MANTENIMIENTO

MANUAL DE UTILIZAÇÃO PARA O USUÁRIO

INSTRUÇÕES TÉCNICAS PARA INSTALADOR

SCALDABAGNO A GAS Istantaneo
CALENTADORES A GAS INSTANTÁNEO
INSTANT AQUECEDORES GAS

IT
ES
PT

HOT WATER | HEATING | RENEWABLE | AIR CONDITIONING

ErP

Egregio Signore,
 desideriamo ringraziarLa per aver preferito nel suo acquisto un apparecchio di ns. produzione. Siamo certi di averLe fornito un prodotto tecnicamente valido. Questo libretto è stato preparato per informarLa, con avvertenze e consigli, sulla sua installazione, il suo uso corretto e la sua manutenzione per poterne apprezzare tutte le qualità.
 Conservi con cura questo libretto per ogni ulteriore consultazione.
 Il nostro servizio tecnico di zona rimane a Sua completa disposizione per tutte le necessità.

ISTRUZIONI D'USO PER L'UTENTE

Avvertenze generali.....3
 Marcatura CE3
 Norme di sicurezza.....4
 Pannello comandi5
 Display5
 Procedura di accensione6
 Regolazione della temperatura dell'acqua6
 Funzione ECO6
 Procedura di spegnimento.....6
 Condizioni di arresto dell'apparecchio.....7
 Protezione antigelo.....7
 Smaltimento e riciclaggio dell'apparecchio.....7
 Cambio Gas.....7
 Manutenzione7

ISTRUZIONI TECNICHE PER L'INSTALLAZIONE E LA MANUTENZIONE (riservato al tecnico qualificato)8

PRODOTTO CONFORME ALLA DIRETTIVA WEEE 2012/19/EU



Il simbolo del cassonetto barrato riportato sull'apparecchiatura o sulla sua confezione indica che il prodotto alla fine della propria vita utile deve essere raccolto separatamente dagli altri rifiuti. L'utente dovrà, pertanto, conferire l'apparecchiatura giunta a fine vita agli idonei centri comunali di raccolta differenziata dei rifiuti elettrotecnici ed elettronici. In alternativa alla gestione autonoma è possibile consegnare l'apparecchiatura che si desidera smaltire al rivenditore, al momento dell'acquisto di una nuova apparecchiatura di tipo equivalente. Presso i rivenditori di prodotti elettronici con superficie di vendita di almeno 400 m2 è inoltre possibile consegnare gratuitamente, senza obbligo di acquisto, i prodotti elettronici da smaltire con dimensioni inferiori a 25 cm. L'adeguata raccolta differenziata per l'avvio successivo dell'apparecchiatura dismessa al riciclaggio, al trattamento e allo smaltimento ambientalmente compatibile contribuisce ad evitare possibili effetti negativi sull'ambiente e sulla salute e favorisce il reimpiego e/o riciclo dei materiali di cui è composta l'apparecchiatura.

IL PRESENTE LIBRETTO COSTITUISCE PARTE INTEGRANTE ED ESSENZIALE DEL PRODOTTO. DEVE ESSERE CONSERVATO CON CURA DALL'UTENTE E DOVRANNO SEMPRE ACCOMPAGNARE L'APPARECCHIO ANCHE IN CASO DI SUA CESSIONE AD ALTRO PROPRIETARIO O UTENTE E/O DI TRASFERIMENTO SU ALTRO IMPIANTO. LEGGERE ATTENTAMENTE LE ISTRUZIONI E LE AVVERTENZE CONTENUTE NEL PRESENTE LIBRETTO IN QUANTO FORNISCONO IMPORTANTI INDICAZIONI RIGUARDANTI LA SICUREZZA DI INSTALLAZIONE, D'USO E DI MANUTENZIONE.

Questo apparecchio serve a produrre acqua calda per uso domestico.

Deve essere allacciato ad una rete di distribuzione di acqua calda sanitaria compatibilmente alle sue prestazioni ed alla sua potenza.

È vietata l'utilizzazione per scopi diversi da quanto specificato. Il costruttore non è considerato responsabile per eventuali danni derivanti da usi impropri, erronei ed irragionevoli o da un mancato rispetto delle istruzioni riportate sul presente libretto.

L'installazione, la manutenzione e qualsiasi altro intervento, che richiede l'utilizzo di componenti e accessori in cui vi è contatto con la acqua potabile, devono essere effettuati nel rispetto delle norme vigenti e delle indicazioni fornite dal costruttore.

Questo apparecchio, relativamente ai materiali a contatto con acqua sanitaria, risponde ai requisiti previsti dal Decreto Ministeriale n. 174/2004 del 6 aprile 2004.

Regolamento concernente i materiali e gli oggetti che possono essere utilizzati negli impianti fissi di captazione, trattamento, adduzione e distribuzione delle acque destinate al consumo umano.

L'installazione, la manutenzione e qualsiasi altro intervento devono essere effettuate nel rispetto delle norme vigenti e delle indicazioni fornite dal costruttore.

In caso di guasto e/o cattivo funzionamento spegnere l'apparecchio, chiudere il rubinetto del gas e non tentare di ripararlo ma rivolgersi a personale qualificato.

Eventuali riparazioni, effettuate utilizzando esclusivamente ricambi originali, devono essere eseguite solamente da tecnici qualificati. Il mancato rispetto di quanto sopra può compromettere la sicurezza dell'apparecchio e fa decadere ogni responsabilità del costruttore.

Nel caso di lavori o manutenzioni di strutture poste nelle vicinanze dei condotti o dei dispositivi di scarico dei fumi e loro accessori, spegnere l'apparecchio e a lavori ultimati far verificare l'efficienza dei condotti o dei dispositivi da personale tecnico qualificato.

In caso di inutilizzo prolungato dell'apparecchio è necessario:

- togliere l'alimentazione elettrica portando l'interruttore esterno in posizione "OFF";
- chiudere i rubinetti del gas;
- svuotare l'impianto sanitario se c'è pericolo di gelo.

In caso di disattivazione definitiva dell'apparecchio far eseguire le operazioni da personale tecnico qualificato.

Per la pulizia delle parti esterne spegnere l'apparecchio e portare l'interruttore esterno in posizione "OFF".

Non utilizzare o conservare sostanze facilmente infiammabili nel locale in cui è installato l'apparecchio.

Marcatura CE

Il marchio CE garantisce la rispondenza dell'apparecchio alle seguenti direttive:

- **2016/426/EU** - relativa agli apparecchi a gas
- **2014/30/EU** - relativa alla compatibilità elettromagnetica
- **2014/35/EU** - relativa alla sicurezza elettrica
- **2009/125/EC** - Energy related products
- **814/2013** - Regolamento UE

ATTENZIONE!!



L'acqua a temperatura superiore ai 50°C provoca gravi ustioni. Verificare sempre la temperatura dell'acqua prima di qualsiasi utilizzo.

ATTENZIONE!!



L'apparecchio può essere utilizzato solo con presenza di acqua nello scambiatore.

Norme di sicurezza

Legenda simboli:

Il mancato rispetto dell'avvertenza comporta rischio di lesioni, in determinate circostanze anche mortali, per le persone 

Il mancato rispetto dell'avvertenza comporta rischio di danneggiamenti, in determinate circostanze anche gravi, per oggetti, piante o animali 

Non effettuare operazioni che implicano l'apertura dell'apparecchio.

Folgorazione per presenza di componenti sotto tensione. 

Lesioni personali per ustioni per presenza di componenti surriscaldati o per ferite per presenza di bordi e protuberanze taglienti.

Non effettuare operazioni che implicano la rimozione dell'apparecchio dalla sua installazione.

Folgorazione per presenza di componenti sotto tensione. 

Esplosioni, incendi o intossicazioni per perdita gas dalle tubazioni scollegate.

Allagamenti per perdita acqua dalle tubazioni scollegate. 

Non danneggiare il cavo di alimentazione elettrica.

Folgorazione per presenza di fili scoperti sotto tensione. 

Non lasciare oggetti sull'apparecchio.

Lesioni personali per la caduta dell'oggetto a seguito di vibrazioni. 

Danneggiamento dell'apparecchio o degli oggetti sottostanti per la caduta dell'oggetto a seguito di vibrazioni. 

Non salire sull'apparecchio.

Lesioni personali per la caduta dell'apparecchio 

Danneggiamento dell'apparecchio o degli oggetti sottostanti per la caduta dell'apparecchio a seguito del distacco dal fissaggio. 

Non salire su sedie, sgabelli, scale o supporti instabili per effettuare la pulizia dell'apparecchio.

Lesioni personali per la caduta dall'alto o per cesoiamento (scale doppie). 

Non effettuare operazioni di pulizia dell'apparecchio senza aver prima spento l'apparecchio, e portato l'interruttore esterno in posizione OFF.

Folgorazione per presenza di componenti sotto tensione. 

Non utilizzare insetticidi, solventi o detersivi aggressivi per la pulizia dell'apparecchio.

Danneggiamento delle parti in materiale plastico o verniciate. 

Non utilizzare l'apparecchio per scopi diversi da quello di un normale uso domestico.

Danneggiamento dell'apparecchio per sovraccarico di funzionamento. 

Danneggiamento degli oggetti indebitamente trattati.

Non fare utilizzare l'apparecchio da bambini o persone inesperte.

Danneggiamento dell'apparecchio per uso improprio. 

Nel caso si avverta odore di bruciato o si veda del fumo fuoriuscire dall'apparecchio, spegnere l'apparecchio, chiudere il rubinetto principale del gas, aprire le finestre ed avvisare il tecnico.

Lesioni personali per ustioni, inalazione fumi, intossicazione. 

Nel caso si avverta forte odore di gas, chiudere il rubinetto principale del gas, aprire le finestre ed avvisare il tecnico.

Esplosioni, incendi o intossicazioni. 

ATTENZIONE!!!!

L'apparecchio può essere utilizzato da bambini di età non inferiore a 8 anni e da persone con ridotte capacità fisiche, sensoriali o mentali, o privi di esperienza o della necessaria conoscenza, purché sotto sorveglianza oppure dopo che le stesse abbiano ricevuto istruzioni relative all'uso sicuro dell'apparecchio e alla comprensione dei pericoli ad esso inerenti. I bambini non devono giocare con l'apparecchio. La pulizia e la manutenzione destinata ad essere effettuata dall'utilizzatore non deve essere effettuata da bambini senza sorveglianza.

ATTENZIONE

L'installazione, la prima accensione, le regolazioni di manutenzione devono essere effettuate, secondo le istruzioni, esclusivamente da personale qualificato.

Un'errata installazione può causare danni a persone, animali o cose, nei confronti dei quali il costruttore non è considerato responsabile.

SE L'APPARECCHIO È INSTALLATO ALL'INTERNO DELL'APPARTAMENTO VERIFICARE CHE SIANO RISPETTATE LE DISPOSIZIONI RELATIVE ALL'ENTRATA DELL'ARIA ED ALLA VENTILAZIONE DEL LOCALE (SECONDO LE LEGGI VIGENTI).

Pannello comandi

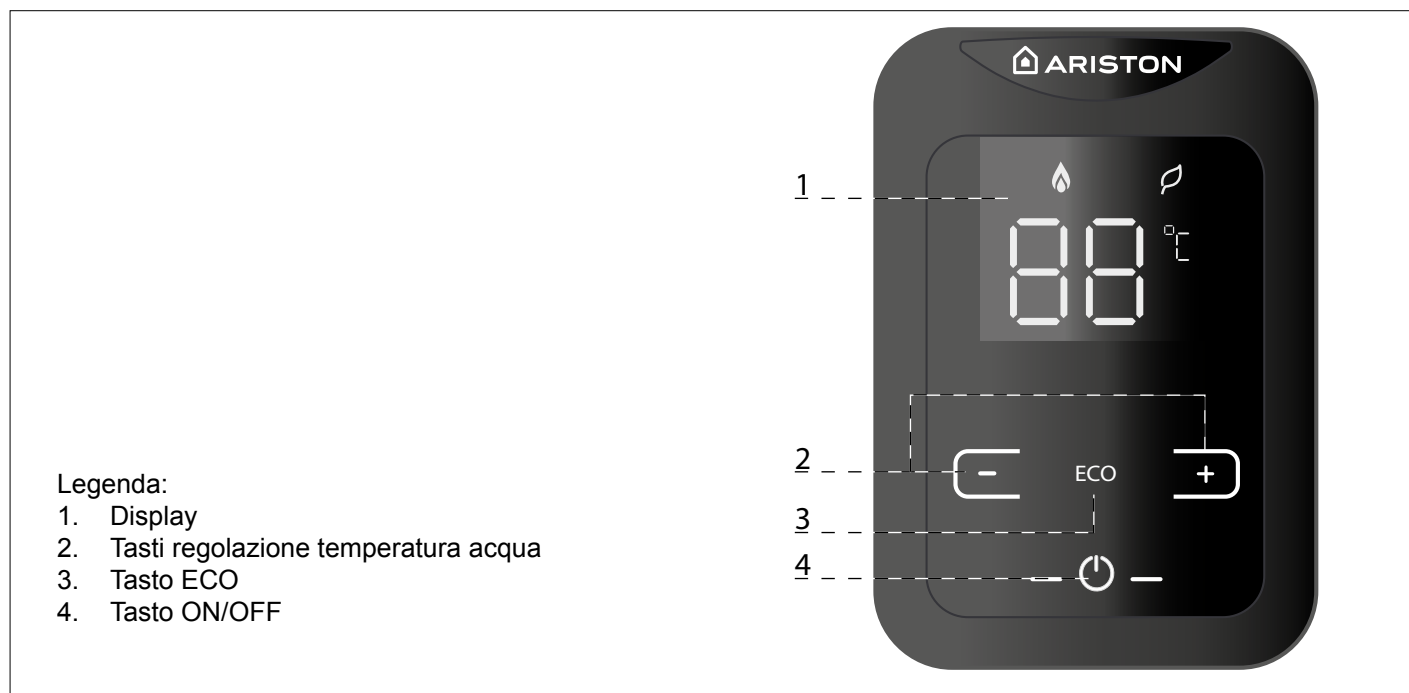

Display

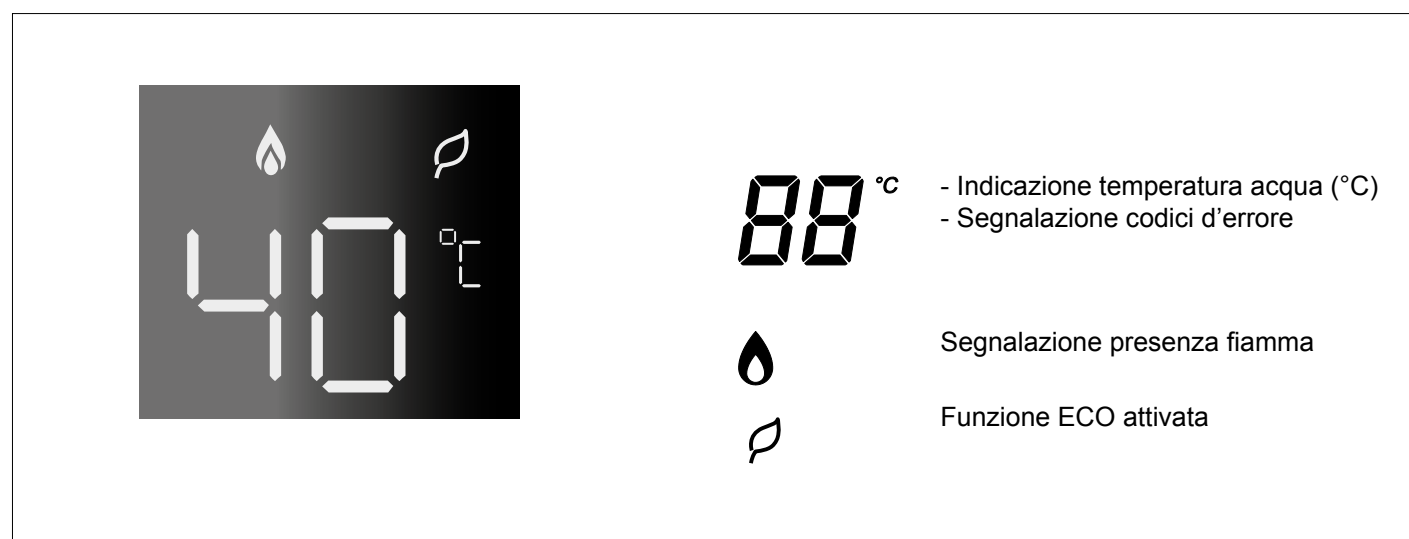

Procedura di accensione

- verificare che il rubinetto sul raccordo dell'acqua fredda sia aperto
 - verificare che il rubinetto del gas sia aperto
 - verificare che l'apparecchio è alimentato da corrente elettrica.
- Premere il tasto ON/OFF "4" il display si illumina.



Aprire un rubinetto dell'acqua calda, l'apparecchio si mette in funzione automaticamente. Il display visualizza la temperatura impostata e la fiamma indica l'accensione del bruciatore.





ATTENZIONE!! 

L'acqua a temperatura superiore ai 50°C provoca gravi ustioni. Verificare sempre la temperatura dell'acqua prima di qualsiasi utilizzo.

Nota: Se l'apparecchio non si mette in funzione, verificare che il rubinetto del gas e/o dell'acqua fredda siano aperti. Verificare che l'apparecchio sia alimentato elettricamente.

Non appena il rubinetto viene chiuso l'apparecchio si spegne automaticamente. Il simbolo della fiamma scompare dal display.



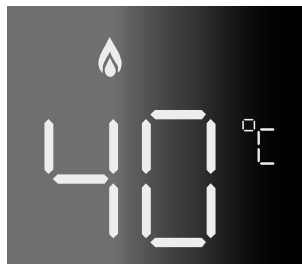

Regolazione della temperatura dell'acqua

Per impostare la temperatura dell'acqua calda premere i tasti 2  o .

Il nuovo valore verrà visualizzato sul display.



È possibile aumentare la temperatura fino a 65 °C. Per impostare la temperatura dell'acqua da 35 a 48 °C, ogni volta che si preme il pulsante la temperatura aumenta di 1 °C. Per impostare temperature da 48 a 65 °C vedi tabella.



Intervallo temperatura	Step impostazione	Modalità
35-48° C	1° C	Premi il tasto  .
48-50° C	2° C	Premi il tasto  per 5 secondi
50-55° C	5° C	Premi il tasto  .
55-60° C	5° C	Spegnere l'apparecchio e premere il tasto  per 5 secondi
60-65° C	5° C	Premi il tasto  .

Sicurezza bambini

È necessario spegnere l'apparecchio per ripristinare il range di temperatura. Successivamente l'intervallo di impostazione della temperatura sarà nuovamente 35-48 °C

Funzione Eco

Per attivare la Funzione **ECO** premere il tasto 3.

Per aumentare o diminuire la temperatura premere i tasti 2  or .

Quando la funzione **ECO** è attivata sul display compare il simbolo .

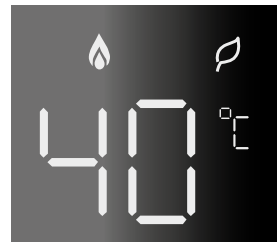

Per uscire dalla Funzione **ECO**, premere il tasto 3 con l'apparecchio in stan-by.

Procedura di spegnimento

Per spegnere l'apparecchio premere il tasto ON/OFF "4", il display si spegne.



Per spegnere completamente l'apparecchio portare l'interruttore elettrico esterno in posizione OFF. Chiudere il rubinetto del gas.

Condizioni di arresto dell'apparecchio

L'apparecchio è protetto da malfunzionamento tramite controlli interni da parte della scheda elettronica.

In caso di blocco dal display scompare il simbolo della fiamma, e viene visualizzato un codice d'errore - vedi tabella sotto riportata.

Per ripristinare il sistema è necessario effettuare un ON/OFF dell'apparecchio.

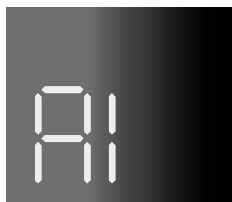

Se l'apparecchio segnalerà ancora il codice d'errore spegnere l'apparecchio, chiudere il rubinetto del gas, portare l'interruttore elettrico esterno in posizione di OFF e contattare un tecnico qualificato

Tabella errori

Codice errore	Causa	
Quadro comandi spento dopo pressione del tasto ON/OFF		- Verificare che l'apparecchio sia alimentato elettricamente.
A 1	Mancata accensione bruciatore	- Verificare che il rubinetto del gas sia aperto - Premere il tasto ON/OFF

SE IL CODICE D'ERRORE NON È INDICATO IN TABELLA, SPEGNERE L'APPARECCHIO, CHIUDERE IL RUBINETTO DEL GAS, PORTARE L'INTERRUTTORE ELETTRICO ESTERNO IN POSIZIONE DI OFF E CONTATTARE UN TECNICO QUALIFICATO.



NON RIMETTERE IN FUNZIONE L'APPARECCHIO SE L'ERRORE NON È STATO ELIMINATO.



Protezione antigelo

Se l'apparecchio è installato in un luogo dove le tubazioni sono a rischio di gelo si consiglia di svuotarlo.

Procedere come sotto indicato:

- Portare l'interruttore elettrico esterno in posizione OFF
- Chiudere il rubinetto di intercettazione del gas
- Chiudere il rubinetto di entrata acqua fredda
- Aprire i rubinetti dell'acqua calda sanitaria fino a completo svuotamento dell'apparecchio e delle tubazioni.

Per riempire nuovamente l'apparecchio aprire il rubinetto dell'entrata fredda ed aprire i rubinetti dell'acqua calda sanitaria fino a che esce acqua.

Smaltimento e riciclaggio dell'apparecchio.

I nostri prodotti sono progettati e realizzati per la maggior parte dei componenti con materiali riciclabili.

L'apparecchio i suoi eventuali accessori devono essere smaltiti adeguatamente differenziando, ove possibile i vari materiali.

Lo smaltimento dell'imballo utilizzato per il per il trasporto dell'apparecchio deve essere effettuato dall'installatore/ rivenditore.

ATTENZIONE!! Per il riciclaggio e lo smaltimento dell'apparecchio e degli eventuali accessori rispettare quanto stabilito dalla normativa vigente.

Cambio Gas

L'apparecchio può essere trasformato per uso da gas metano (G20) a Gas Liquido (G31) o viceversa a cura di un Tecnico Qualificato con l'utilizzo dell'apposito Kit.

Manutenzione

La manutenzione è essenziale per la sicurezza, il buon funzionamento e la durata dell'apparecchio.

Va effettuata in base a quanto previsto dalle norme vigenti.

E' consigliabile far eseguire annualmente, da un tecnico qualificato, la manutenzione ordinaria.

ISTRUZIONI TECNICHE PER L'INSTALLAZIONE E LA MANUTENZIONE (riservato al tecnico qualificato)

Generalità	9	Messa in funzione	20
Avvertenze per l'installatore	9	Predisposizione al servizio	20
Norme di sicurezza.....	10	Alimentazione elettrica	20
Descrizione del prodotto	12	Riempimento circuito idraulico.....	20
Vista complessiva.....	12	Alimentazione gas	20
Dimensioni.....	13	Procedura di accensione	20
Installazione	14	Prima accensione.....	20
Avvertenze prima dell'installazione	14	Verifica delle regolazioni gas.....	21
Luogo di installazione.....	14	Controllo della pressione di alimentazione.....	21
Distanze minime per l'installazione	14	Controllo della pressione massima e minima al bruciatore.....	21
Collegamento gas.....	15	Controllo della pressione di lenta accensione	21
Collegamento idraulico.....	15	Tabella riepilogativa gas	22
Vista dei raccordi idraulici.....	15	Cambio gas	22
Dispositivo di sovrappressione.....	16	Sistemi di protezione dell'apparecchio	23
Schema idraulico.....	16	Tabella riepilogativa codici di errore	23
Collegamento impianto solare.....	16	Manutenzione	24
Collegamento condotti aspirazione e scarico fumi	17	Istruzioni per l'apertura della mantellatura ed ispezione dell'interno	24
Tabella lunghezza condotti aspirazione/scarico fumi.....	17	Note generali	24
Tipologie di aspirazione/scarico fumi.....	17	Prova di funzionamento.....	24
Collegamenti elettrici	18	Procedura di svuotamento dell'apparecchio.....	24
Schema elettrico.....	19	Istruzioni per l'utente	25
		Smaltimento e riciclaggio dell'apparecchio.....	25
		Targhetta caratteristiche	25
		Dati tecnici	26
		Scheda prodotto	27
		Etichetta sistemi	28
		Scheda Sistemi.....	29

ATTENZIONE!!
L'INSTALLAZIONE E LA PRIMA
ACCENSIONE DELL'APPARECCHIO
DEVONO ESSERE EFFETTUATE
DA PERSONALE QUALIFICATO IN
CONFORMITÀ ALLE NORMATIVE
NAZIONALI DI INSTALLAZIONE IN
VIGORE E AD EVENTUALI PRESCRIZIONI
DELLE AUTORITÀ LOCALI E DI ENTI
PREPOSTI ALLA SALUTE PUBBLICA.



l'interruttore esterno bipolare in posizione OFF e chiudendo il rubinetto del gas.

A lavori ultimati far verificare l'efficienza dei condotti e dei dispositivi da personale tecnico qualificato.

Per la pulizia delle parti esterne spegnere l'apparecchio e portare l'interruttore esterno in posizione "OFF".

Effettuare la pulizia con un panno umido imbevuto di acqua saponata.

Non utilizzare detersivi aggressivi, insetticidi o prodotti tossici. Il rispetto delle norme vigenti permette un funzionamento sicuro, ecologico e a risparmio energetico.

Nel caso di uso di kit od optional si dovranno utilizzare solo quelli originali.

Avvertenze per l'installatore

Questo apparecchio serve a produrre acqua calda per uso domestico.

Deve essere allacciato a una rete di distribuzione di acqua calda sanitaria compatibilmente alle sue prestazioni ed alla sua potenza.

È vietata l'utilizzazione per scopi diversi da quanto specificato. Il costruttore non è considerato responsabile per eventuali danni derivanti da usi impropri, erronei ed irragionevoli o da un mancato rispetto delle istruzioni riportate sul presente libretto.

L'installazione, la manutenzione e qualsiasi altro intervento, che richiede l'utilizzo di componenti e accessori in cui vi è contatto con la acqua potabile, devono essere effettuati nel rispetto delle norme vigenti e delle indicazioni fornite dal costruttore.

Questo apparecchio, relativamente ai materiali a contatto con acqua sanitaria, risponde ai requisiti previsti dal Decreto Ministeriale n. 174/2004 del 6 aprile 2004.

Regolamento concernete i materiali e gli oggetti che possono essere utilizzati negli impianti fissi di captazione, trattamento, adduzione e distribuzione delle acque destinate al consumo umano.

Un'errata installazione può causare danni a persone, animali e cose per i quali l'azienda costruttrice non è responsabile.

L'apparecchio viene fornito in un imballo di cartone, dopo aver tolto l'imballo assicurarsi dell'integrità e della completezza della fornitura. In caso di non rispondenza rivolgersi al fornitore.

Gli elementi di imballaggio (graffe, sacchetti in plastica, polistirolo espanso, ecc.) non devono essere lasciati alla portata dei bambini in quanto fonti di pericolo.

In caso di guasto e/o cattivo funzionamento spegnere l'apparecchio, chiudere il rubinetto del gas e non tentare di ripararlo ma rivolgersi a personale qualificato.

Prima di ogni intervento di manutenzione/riparazione nell'apparecchio è necessario togliere l'alimentazione elettrica portando l'interruttore bipolare esterno in posizione "OFF".

Eventuali riparazioni, effettuate utilizzando esclusivamente ricambi originali, devono essere eseguite solamente da tecnici qualificati. Il mancato rispetto di quanto sopra può compromettere la sicurezza dell'apparecchio e fa decadere ogni responsabilità del costruttore.

Nel caso di lavori o manutenzioni di strutture poste nelle vicinanze dei condotti o dei dispositivi di scarico dei fumi e loro accessori, mettere fuori servizio l'apparecchio portando

ATTENZIONE!!

L'acqua a temperatura superiore ai 50°C
provoca gravi ustioni.

Verificare sempre la temperatura dell'acqua
prima di qualsiasi utilizzo.



ATTENZIONE!!!!

L'apparecchio può essere utilizzato
da bambini di età non inferiore a 8 anni e
da persone con ridotte capacità fisiche,
sensoriali o mentali, o privi di esperienza o
della necessaria conoscenza, purché sotto
sorveglianza oppure dopo che le stesse
abbiano ricevuto istruzioni relative all'uso
sicuro dell'apparecchio e alla comprensione
dei pericoli ad esso inerenti. I bambini non
devono giocare con l'apparecchio. La pulizia
e la manutenzione destinata ad essere
effettuata dall'utilizzatore non deve essere
effettuata da bambini senza sorveglianza.



Norme di sicurezza

Legenda simboli:

Il mancato rispetto dell'avvertenza comporta rischio di lesioni, in determinate circostanze anche mortali, per le persone 

Il mancato rispetto dell'avvertenza comporta rischio di danneggiamenti, in determinate circostanze anche gravi, per oggetti, piante o animali 

Installare l'apparecchio su parete solida, non soggetta a vibrazioni..

Rumorosità durante il funzionamento. 

Non danneggiare, nel forare la parete, cavi elettrici o tubazioni preesistenti.

Folgorazione per contatto con conduttori sotto tensione. 

Esplosioni, incendi o intossicazioni per perdita gas dalle tubazioni danneggiate.

Danneggiamento impianti preesistenti. 

Allagamenti per perdita acqua dalle tubazioni danneggiate.

Eseguire i collegamenti elettrici con conduttori di sezione adeguata.

Incendio per surriscaldamento dovuto al passaggio di corrente elettrica in cavi sottodimensionati. 

Proteggere tubi e cavi di collegamento in modo da evitare il loro danneggiamento.

Folgorazione per contatto con conduttori sotto tensione. Esplosioni, incendi o intossicazioni per perdita gas dalle tubazioni danneggiate. 

Allagamenti per perdita acqua dalle tubazioni danneggiate. 

Assicurarsi che l'ambiente di installazione e gli impianti a cui deve connettersi l'apparecchiatura siano conformi alle normative vigenti.

Folgorazione per contatto con conduttori sotto tensione incorrettamente installati. 

Danneggiamento dell'apparecchio per condizioni di funzionamento improprie. 

Adoperare utensili ed attrezzature manuali adeguati all'uso (in particolare assicurarsi che l'utensile non sia deteriorato e che il manico sia integro e correttamente fissato), utilizzarli correttamente, assicurarli da eventuale caduta dall'alto, riporli dopo l'uso.

Lesioni personali per proiezione di schegge o frammenti, inalazione polveri, urti, tagli, punture, abrasioni, rumore, vibrazioni. 

Danneggiamento dell'apparecchio o di oggetti circostanti per proiezione di schegge, colpi, incisioni. 

Assicurarsi che le scale portatili siano stabilmente appoggiate, che siano appropriatamente resistenti, che i gradini siano integri e non scivolosi, che non vengano spostate con qualcuno sopra, che qualcuno vigili.

Lesioni personali per la caduta dall'alto o per cesoiamento (scale doppie). 

Assicurarsi che le scale a castello siano stabilmente appoggiate, che siano appropriatamente resistenti, che i gradini siano integri e non scivolosi, che abbiano mancorrenti lungo la rampa e parapetti sul pianerottolo.

Lesioni personali per la caduta dall'alto. 

Assicurarsi, durante i lavori eseguiti in quota (in genere con dislivello superiore a due metri), che siano adottati parapetti perimetrali nella zona di lavoro o imbragature individuali atti a prevenire la caduta, che lo spazio percorso durante l'eventuale caduta sia libero da ostacoli pericolosi, che l'eventuale impatto sia attutito da superfici di arresto semirigide o deformabili.

Lesioni personali per la caduta dall'alto. 

Assicurarsi che il luogo di lavoro abbia adeguate condizioni igienico sanitarie in riferimento all'illuminazione, all'aerazione, alla solidità.

Lesioni personali per urti, inciampi, ecc. 

Proteggere con adeguato materiale l'apparecchio e le aree in prossimità del luogo di lavoro.

Danneggiamento dell'apparecchio o di oggetti circostanti per proiezione di schegge, colpi, incisioni. 

Movimentare l'apparecchio con le dovute protezioni e con la dovuta cautela.

Danneggiamento dell'apparecchio o di oggetti circostanti per urti, colpi, incisioni, schiacciamento. 

Indossare, durante le lavorazioni, gli indumenti e gli equipaggiamenti protettivi individuali.

Lesioni personali per folgorazione, proiezione di schegge o frammenti, inalazioni polveri, urti, tagli, punture, abrasioni, rumore, vibrazioni. 



Organizzare la dislocazione del materiale e delle attrezzature in modo da rendere agevole e sicura la movimentazione, evitando cataste che possano essere soggette a cedimenti o crolli.

Danneggiamento dell'apparecchio o di oggetti circostanti per urti, colpi, incisioni, schiacciamento. 

Le operazioni all'interno dell'apparecchio devono essere eseguite con la cautela necessaria ad evitare bruschi contatti con parti acuminate.

Lesioni personali per tagli, punture, abrasioni. 

Ripristinare tutte le funzioni di sicurezza e controllo interessate da un intervento sull'apparecchio ed accertarne la funzionalità prima della rimessa in servizio.

Esplosioni, incendi o intossicazioni per perdita gas o per incorretto scarico fumi. Danneggiamento o blocco dell'apparecchio per funzionamento fuori controllo. 

Svuotare i componenti che potrebbero contenere acqua calda, attivando eventuali sfiati, prima della loro manipolazione.

Lesioni personali per ustioni. 

Effettuare la disincrostazione da calcare di componenti attenendosi a quanto specificato nella scheda di sicurezza del prodotto usato, aerando l'ambiente, indossando indumenti protettivi, evitando miscele di prodotti diversi, proteggendo l'apparecchio e gli oggetti circostanti.

Lesioni personali per contatto di pelle o occhi con sostanze acide, inalazione o ingestione di agenti chimici nocivi. 

Danneggiamento dell'apparecchio o di oggetti circostanti per corrosione da sostanze acide. 

Nel caso si avverta odore di bruciato o si veda del fumo fuoriuscire dall'apparecchio, togliere l'alimentazione elettrica, aprire le finestre ed avvisare il tecnico.

Lesioni personali per ustioni, inalazione fumi, intossicazione. 

Vista complessiva

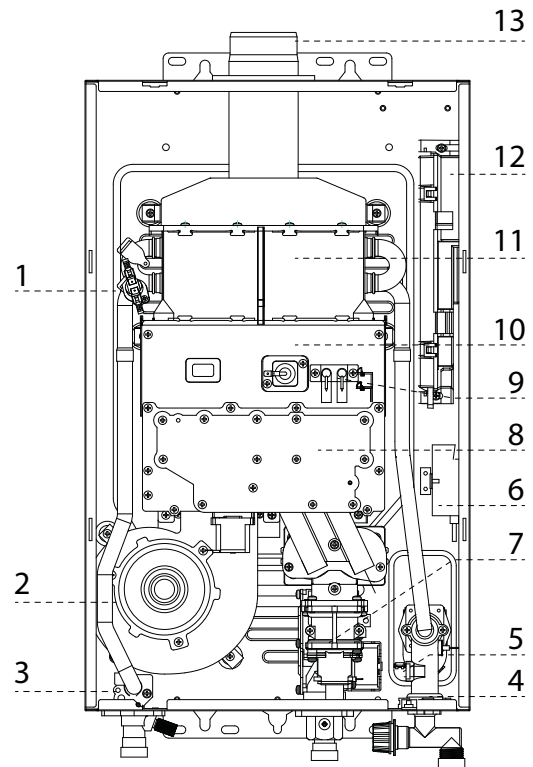
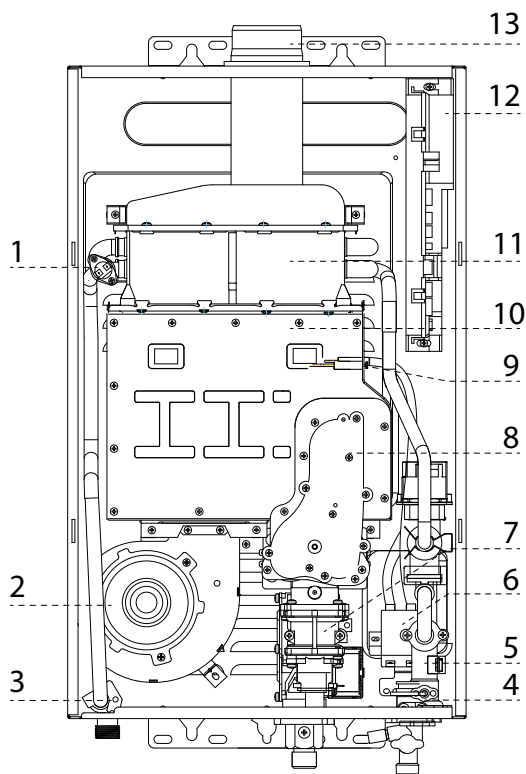

Legenda:

1. Termostato di sovratemperatura
2. Ventilatore
3. Sonda uscita acqua calda
4. Sonda ingresso acqua fredda
5. Sensore flusso acqua
6. Accenditore
7. Valvola gas
8. Gas collector
9. Elettrodi accensione/rilevazione fiamma
10. Camera di combustion
11. Scambiatore
12. Scheda elettronica
13. Collettore scarico fumi

Dimensioni

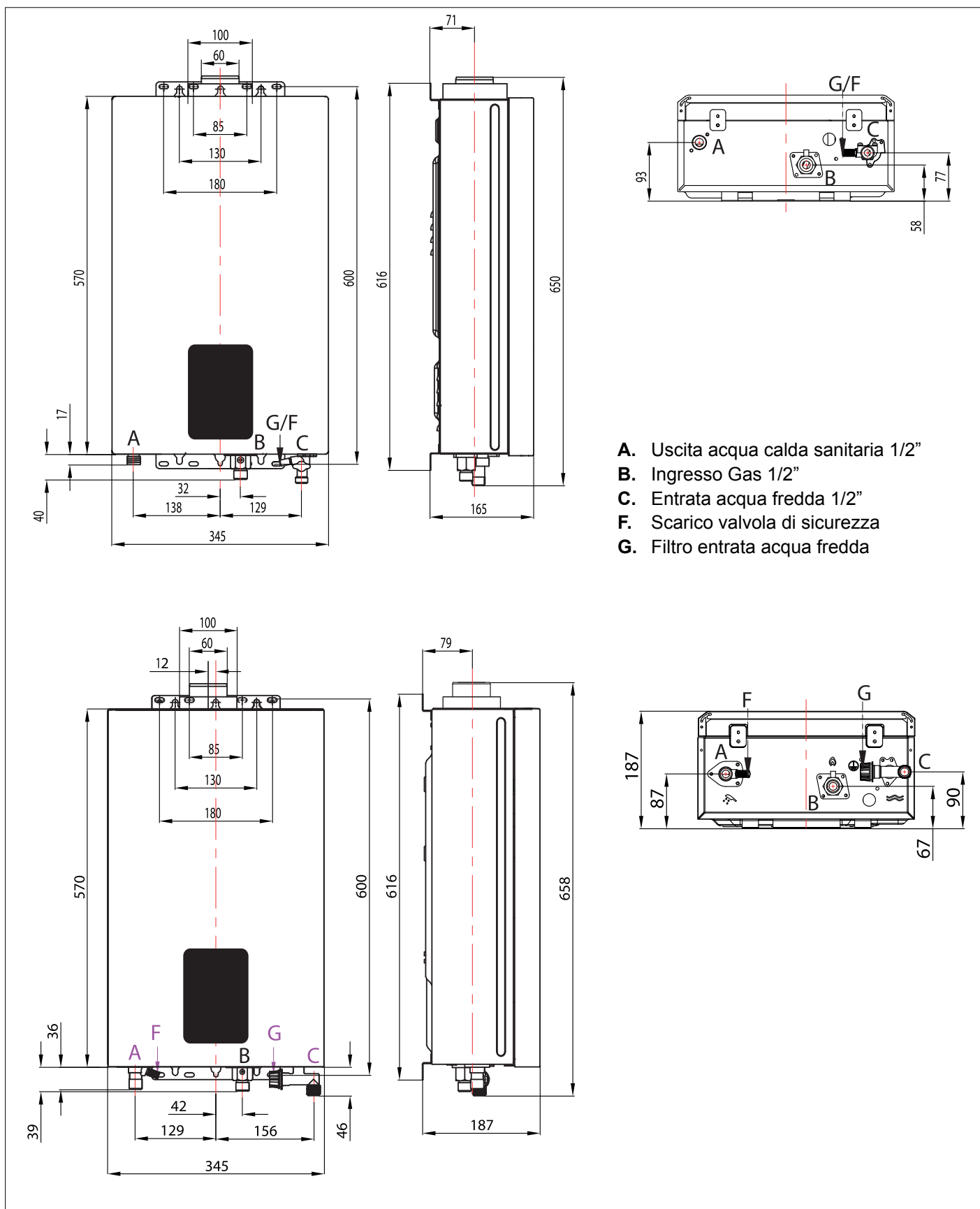

Avvertenze prima dell'installazione

L'apparecchio serve a riscaldare l'acqua ad una temperatura inferiore a quella di ebollizione.

Esso deve essere allacciato ad una rete di acqua sanitaria dimensionata in base alle sue prestazioni ed alla sua potenza.

Prima di collegare l'apparecchio è necessario:

- effettuare un lavaggio accurato delle tubazioni degli impianti per rimuovere eventuali residui di filettature, saldature o sporcizie che possano compromettere il corretto funzionamento dell'apparecchio;
- verificare la predisposizione dell'apparecchio per il funzionamento con il tipo di gas disponibile (leggere quanto riportato sull'etichetta dell'imballo e sulla targhetta caratteristiche);
- controllare che la canna fumaria non presenti strozzature e non vi siano collegati scarichi di altri apparecchi, salvo che questa sia stata realizzata per servire più utenze secondo quanto previsto dalle Norme vigenti;
- controllare che, nel caso di raccordo su canne fumarie preesistenti, queste siano state perfettamente pulite e non presentino scorie, in quanto l'eventuale distacco delle stesse potrebbe ostruire il passaggio dei fumi, causando situazioni di pericolo;
- controllare che, nel caso di raccordo su canne fumarie non idonee, queste siano state intubate;
- in presenza di acque con durezza particolarmente elevata, si avrà rischio di accumulo di calcare con conseguente diminuzione di efficienza dei componenti dell'apparecchio.

Gli apparecchi tipo C, la cui camera di combustione e circuito di alimentazione d'aria sono a tenuta stagna rispetto all'ambiente, non hanno alcuna limitazione dovuta alle condizioni di aerazione ed al volume del locale.

Per non compromettere il regolare funzionamento dell'apparecchio il luogo di installazione deve essere idoneo in relazione al valore della temperatura limite di funzionamento ed essere protetto in modo tale che l'apparecchio non entri direttamente in contatto con gli agenti atmosferici.

L'apparecchio è progettato per l'installazione a parete e deve essere installato su una parete idonea a sostenerne il peso.

Nella creazione di un vano tecnico si impone il rispetto di distanze minime che garantiscano l'accessibilità alle parti interne dell'apparecchio.

ATTENZIONE!!

NESSUN OGGETTO INFIAMMABILE DEVE TROVARSI NELLE VICINANZE DELLA DELL'APPARECCHIO. ASSICURARSI CHE L'AMBIENTE DI INSTALLAZIONE E GLI IMPIANTI A CUI DEVE CONNETTERSI L'APPARECCHIO SIANO CONFORMI ALLE NORMATIVE VIGENTI. SE NEL LOCALE DI INSTALLAZIONE SONO PRESENTI POLVERI E/O VAPORI AGGRESSIVI, L'APPARECCHIO DEVE FUNZIONARE INDIPENDENTEMENTE DALL'ARIA DEL LOCALE.



ATTENZIONE!!

L'INSTALLAZIONE, LA PRIMA ACCENSIONE, LA MANUTENZIONE E LA RIPARAZIONE DELL'APPARECCHIO, DEVONO ESSERE EFFETTUATE DA PERSONALE QUALIFICATO IN CONFORMITÀ ALLE NORMATIVE NAZIONALI DI INSTALLAZIONE IN VIGORE E AD EVENTUALI PRESCRIZIONI DELLE AUTORITÀ LOCALI E DI ENTI PREPOSTI ALLA SALUTE PUBBLICA.



Luogo di installazione

Nella scelta del luogo di installazione dell'apparecchio rispettare le disposizioni delle Norme in vigore.

L'apparecchio non può essere installato nelle vicinanze di fonte di calore

Non installare l'apparecchio in ambienti dove la temperatura possa scendere fino a 0°C.

Per installazioni all'interno di mobili, considerare che la temperatura massima del mantello dell'apparecchio è inferiore a 85°C e che vengano rispettate le distanze minime necessarie per la manutenzione.

Distanze minime per l'installazione

Per permettere un agevole svolgimento delle operazioni di manutenzione dell'apparecchio è necessario rispettare un'adeguata distanza nell'installazione.

Posizionare l'apparecchio secondo le regole della buona tecnica utilizzando una livella a bolla.

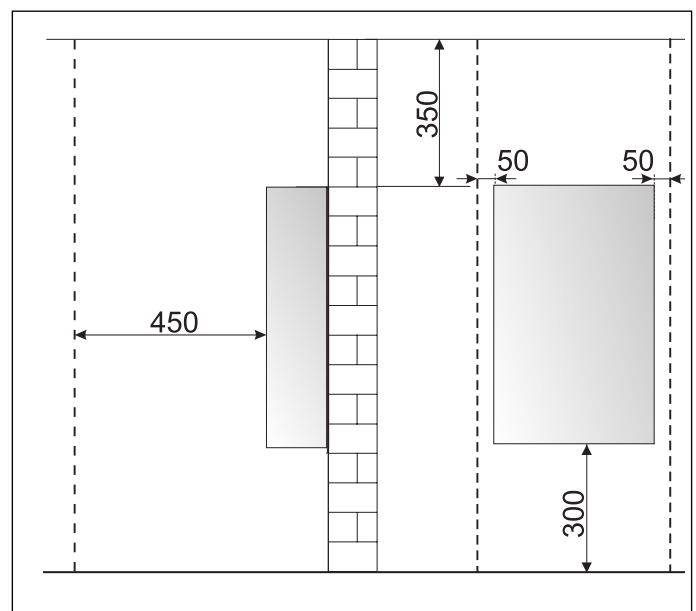

Collegamento gas

L'apparecchio è stato progettato per utilizzare gas appartenenti alle categorie come riportato sulla seguente tabella

PAESE	MODELLO	CATEGORIA	TYPE
IT	NEXT EVO X 11 SFT	II2HM3B/P	C13/C33
	NEXT EVO X 16 SFT	II2H3B/P	B33/C53

Accertarsi tramite le targhette poste sull'imballo e sull'apparecchio che sia destinato al paese in cui dovrà essere installato, che la categoria gas per la quale l'apparecchio è stato progettato corrisponda ad una delle categorie ammesse dal paese di destinazione.

La tubazione di adduzione del gas deve essere realizzata e dimensionata secondo quanto prescritto dalle Norme specifiche ed in base alla potenza massima dell'apparecchio, assicurarsi anche del corretto dimensionamento ed allacciamento del rubinetto di intercettazione.

Prima dell'installazione si consiglia un'accurata pulizia delle tubazioni del gas per rimuovere eventuali residui che potrebbero compromettere il funzionamento dell'apparecchio.

E' necessario verificare che il gas distribuito corrisponda a quello per cui è stato predisposto l'apparecchio(vedi targa dati).

E' inoltre importante verificare la pressione del gas (metano o GPL) che si andrà ad utilizzare per l'alimentazione dell'apparecchio, in quanto se insufficiente può ridurre la potenza del generatore con disagi per l'utente.

Collegamento idraulico

In figura sono rappresentati i raccordi per l'allacciamento idraulico e gas.

Verificare che la pressione massima della rete idrica non superi i 6 bar; in caso contrario è necessario installare un riduttore di pressione.

Verificare che la pressione minima non sia inferiore a 0,2 bar.

Vista raccordi idraulici

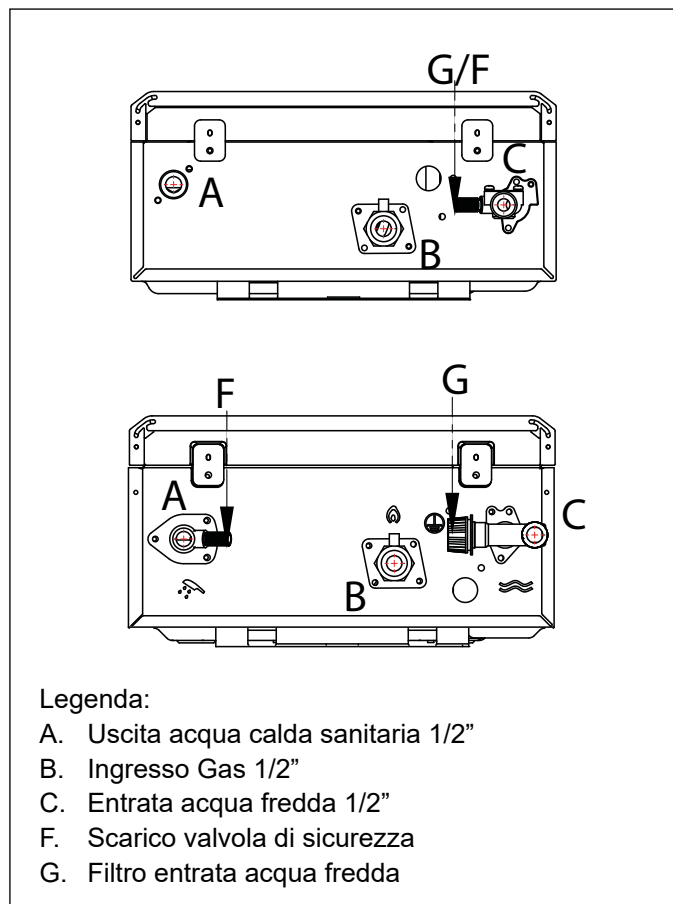

L'apparecchio è provvisto di un filtro "G" sull'ingresso dell'acqua fredda. In caso di sporcizia nell'impianto idrico provvedere periodicamente alla pulizia dello stesso.

IMPORTANTE!!
NON METTERE IN FUNZIONE
L'APPARECCHIO SENZA IL FILTRO.

¡IMPORTANTE!
Se l'apparecchio viene installato in zone con presenza di acqua dura (>200 mg/l) è necessario installare un addolcitore per limitare la precipitazione di calcare nello scambiatore.
La garanzia non copre i danni causati dal calcare.

Dispositivo di sovrappressione

Lo scarico del dispositivo di sovrappressione deve essere collegato ad un sifone di scarico con possibilità di controllo visivo per evitare che IN CASO DI INTERVENTO DELLO STESSO SI PROVOCHINO DANNI A PERSONE, ANIMALI E COSE, DEI QUALI IL COSTRUTTORE NON È RESPONSABILE.

Schema idraulico

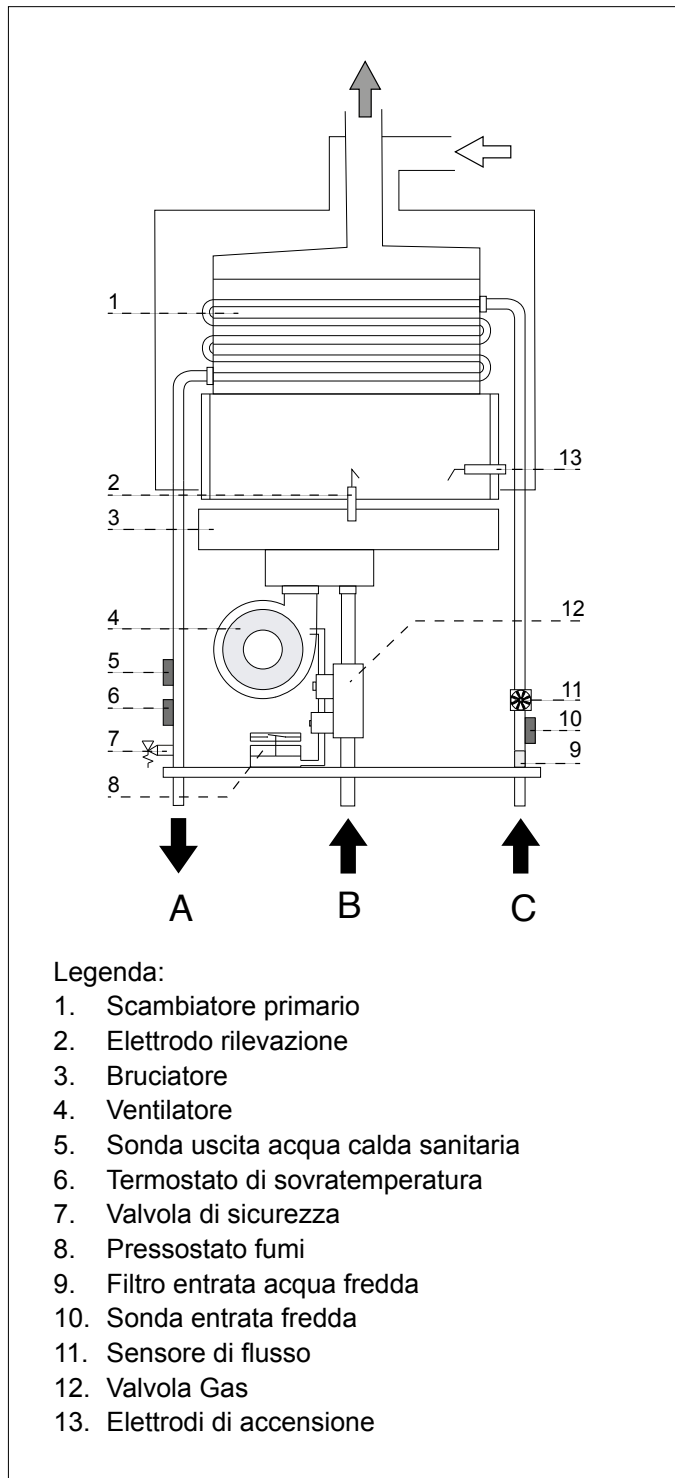

Collegamento impianto solare

In caso di collegamento dell'apparecchio con una installazione solare è necessario verificare che l'acqua in ingresso non superi i 60°C.

In caso contrario provvedere all'installazione di una valvola miscelatrice termostatica.

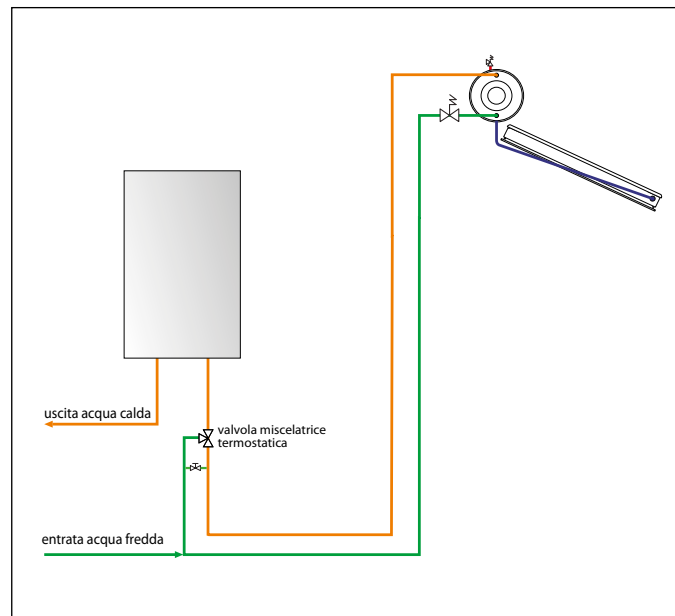

Collegamento condotti aspirazione e scarico fumi

L'installazione dei condotti di aspirazione/scarico fumi deve essere effettuata in conformità alle normative vigenti ed alle istruzioni fornite dal costruttore.

L'apparecchio è idoneo a funzionare in modalità C prelevando aria dall'esterno.

Nell'installazione di un sistema di scarico fare attenzione alle tenute per evitare infiltrazioni di fumi nel circuito aria. Le tubazioni installate orizzontalmente devono avere una pendenza (3%) verso il basso per evitare ristagni di condensa.

Per la realizzazione di sistemi di aspirazione/scarico di tipo coassiale è obbligatorio l'utilizzo di accessori originali.

I condotti scarico fumi non devono essere a contatto o nelle vicinanze di materiali infiammabili e non devono attraversare strutture edili o pareti di materiale infiammabile.

La giunzione dei tubi scarico fumi viene realizzata con innesto maschio/femmina e guarnizione di tenuta.

Gli innesti devono essere disposti sempre contro il senso di scorrimento della condensa.

Per le lunghezze e cambi di direzione dei collegamenti consultare la tabella tipologie di scarico.

I kit di collegamento aspirazione/scarico fumi vengono forniti separatamente dall'apparecchio in base alle diverse soluzioni di installazione. Leggere attentamente le istruzioni contenute nei KIT.

Per le perdite di carico dei condotti fare riferimento al catalogo fumisteria. La resistenza supplementare deve essere tenuta in considerazione nel suddetto dimensionamento.

ATTENZIONE
ASSICURARSI CHE I PASSAGGI DI
SCARICO E VENTILAZIONE NON
SIANO OSTRUITI.
ASSICURARSI CHE I CONDOTTI DI
SCARICO FUMI NON ABBIANO PERDITE



Per il metodo di calcolo, i valori delle lunghezze equivalenti e gli esempi installativi far riferimento al catalogo fumi

L'apparecchio è predisposto per l'allacciamento ad un sistema di aspirazione e scarico fumi coassiale 60/100. Per utilizzare tipologie di scarico sdoppiato 80/80 è necessario l'apposito adattatore.



Tabella Lunghezza condotti aspirazione/scarico

Tipologia di scarico fumi		Lunghezza massima tubi aspirazione/scarico (m)		Diametro condotti (mm)
		NEXT EVO X SFT 10-11-12-16		
		MIN	MAX	
Sistemi Coassiali	C13 C33	0,6	8	ø 60/100
	B33	0,6	8	ø 80
Sistemi sdoppiati		S1 = S2		ø 80/80
	C13 C33	0,6 = 0,6	8 = 8	
		S1 + S2		
	C53	0,6	8	

S1. aspirazione aria - S2. scarico fumi

Tipologie di aspirazione/scarico fumi

Aria di combustione proveniente dall'ambiente		
B33	Scarico fumi in canna fumaria singola o collettiva integrata nell'edificio Aspirazione aria dall'ambiente	
Aria di combustione proveniente dall'esterno		
C13	Scarico fumi e aspirazione aria attraverso parete esterna nello stesso campo di pressione	
C33	Scarico fumi e aspirazione aria dall'esterno con terminale a tetto nello stesso campo di pressione	
C53	Scarico fumi all'esterno e aspirazione aria attraverso parete esterna non nello stesso campo di pressione	

ATTENZIONE!
PRIMA DI QUALUNQUE
INTERVENTO SULL'APPARECCHIO
TOGLIERE L'ALIMENTAZIONE
ELETTRICA TRAMITE L'INTERRUTTORE
BIPOLARE ESTERNO.



Sono vietate prese multiple, prolunghe o adattatori.

E' vietato utilizzare i tubi dell'impianto idraulico, di riscaldamento e del gas per il collegamento di terra dell'apparecchio.

L'apparecchio non è protetto contro gli effetti causati dai fulmini.

In caso si debbano sostituire i fusibili di rete, usare fusibili da 2A rapidi.

Collegamenti elettrici

Per una maggiore sicurezza far effettuare da personale qualificato un controllo accurato dell'impianto elettrico.

Il costruttore non è responsabile per eventuali danni causati dalla mancanza di messa a terra dell'impianto o per anomalie di alimentazione elettrica.

Verificare che l'impianto sia adeguato alla potenza massima assorbita dall'apparecchio indicata sulla targhetta.

Controllare che la sezione dei cavi sia idonea, comunque non inferiore a 0,75 mm².

Il corretto collegamento ad un efficiente impianto di terra è indispensabile per garantire la sicurezza dell'apparecchio.

Il cavo di alimentazione deve essere allacciato ad una rete di 230V-50Hz rispettando la polarizzazione L-N ed il collegamento di terra.

Se il cavo di alimentazione è danneggiato, esso deve essere sostituito dal costruttore o dal suo servizio di Assistenza tecnica o comunque da una persona con qualifica simile, in modo da prevenire ogni rischio.

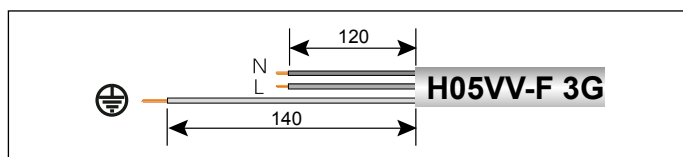

Importante!

Il collegamento alla rete elettrica deve essere eseguito con allacciamento fisso (non con spina mobile) e dotato di un interruttore bipolare con distanza di apertura dei contatti che consenta la disconnessione completa nelle condizioni della categoria di sovratensione III.

Schema elettrico

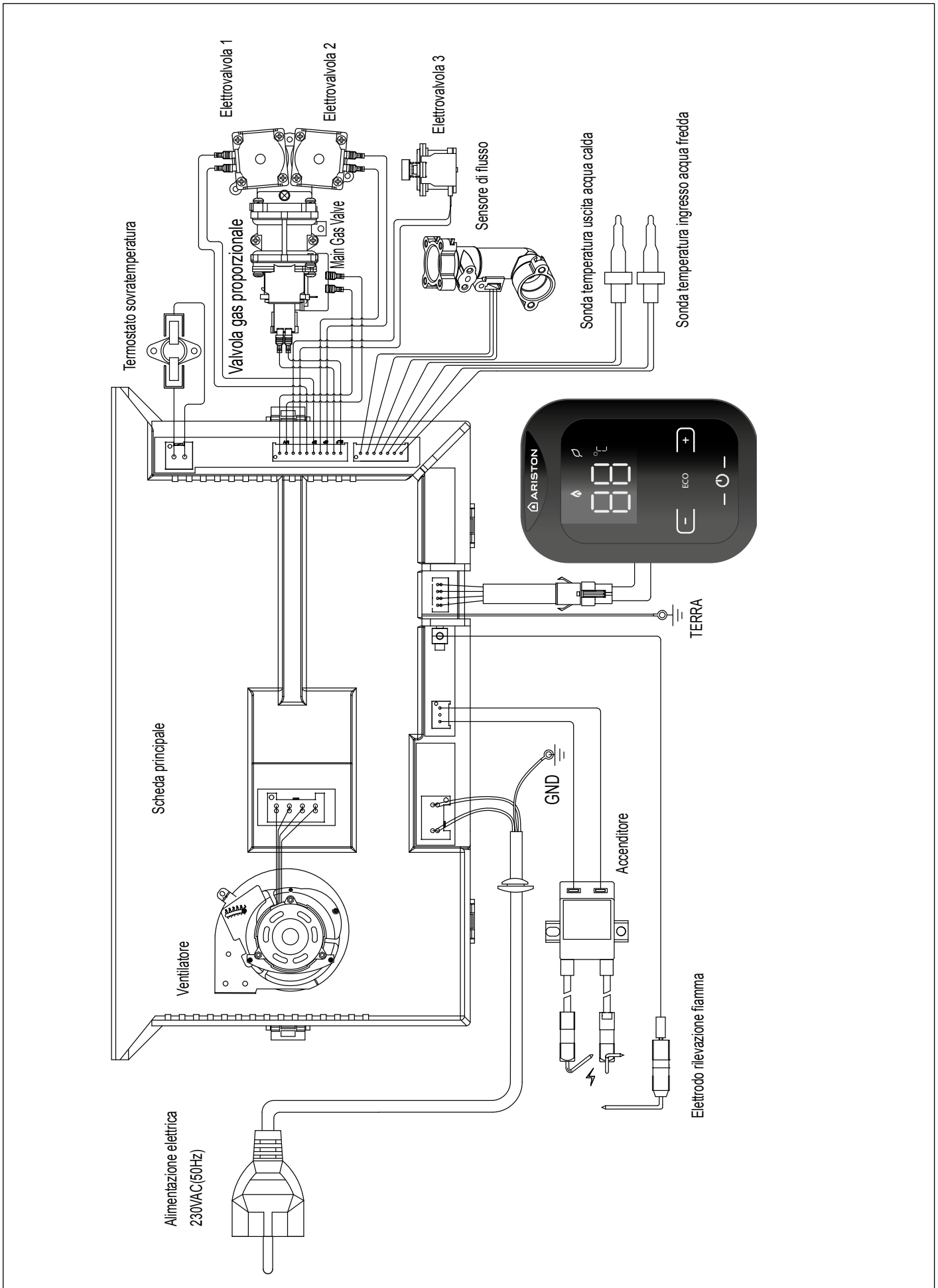

Predisposizione al servizio

Per garantire la sicurezza ed il corretto funzionamento dell'apparecchio la messa in funzione deve essere eseguita da un tecnico qualificato in possesso dei requisiti di legge.

Alla prima accensione è necessario eseguire un controllo delle regolazioni gas.

Alimentazione Elettrica

- Verificare che la tensione e la frequenza di alimentazione coincidano con i dati riportati sulla targa dell'apparecchio.
- verificare l'efficienza del collegamento di terra.

Riempimento circuito idraulico

Procedere nel modo seguente:

- aprire **gradualmente** il rubinetto posto sull'entrata

ATTENZIONE!!

L'APPARECCHIO PUÒ ESSERE UTILIZZATO SOLO CON PRESENZA DI ACQUA NELLO SCAMBIATORE.



fredda;

- aprire un rubinetto dell'acqua calda sanitaria;

Alimentazione Gas

Procedere nel modo seguente:

- verificare che il tipo di gas erogato corrisponda a quello indicato sulla targhetta dell'apparecchio
- aprire porte e finestre
- evitare la presenza di scintille e fiamme libere
- verificare la tenuta dell'impianto del combustibile con rubinetto di intercettazione chiuso e successivamente aperto con valvola del gas chiusa (disattivata), per 10 minuti il contatore non deve indicare alcun passaggio di gas.

Prima accensione

La prima accensione deve essere eseguita da un tecnico qualificato.

1. Assicurarsi che:

- il rubinetto gas sia chiuso;
 - il collegamento elettrico sia stato effettuato in modo corretto. Assicurarsi in ogni caso che il filo di terra verde/giallo sia collegato ad un efficiente impianto di terra.
 - il condotto di evacuazione dei prodotti della combustione sia idoneo e libero da eventuali ostruzioni.
 - **LE EVENTUALI NECESSARIE PRESE DI VENTILAZIONE DEL LOCALE SIANO APERTE (INSTALLAZIONI DI TIPO B).**
 - accendere l'apparecchio (premendo il tasto ON/OFF)
 - aprire un rubinetto dell'acqua calda sanitaria
 - L'apparecchio segnala il blocco per mancata accensione
2. Aprire il rubinetto del gas e verificare la tenuta degli attacchi compresi quelli dell'apparecchio verificando che il contatore non segnali alcun passaggio di gas. Eliminare eventuali fughe.
3. Mettere in funzione l'apparecchio aprendo un rubinetto dell'acqua calda sanitaria.

ATTENZIONE!!

L'acqua a temperatura superiore ai 50°C provoca gravi ustioni. Verificare sempre la temperatura dell'acqua prima di qualsiasi utilizzo.



Procedura di accensione

Premere il tasto ON/OFF sul pannello comandi, il display visualizza la temperatura impostata.

PER LA REGOLAZIONE DELLA TEMPERATURA VEDI IL PARAG. MANUALE D'USO PER L'UTENTE

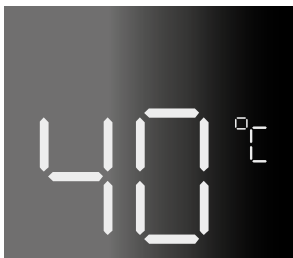

Verifica della regolazione gas

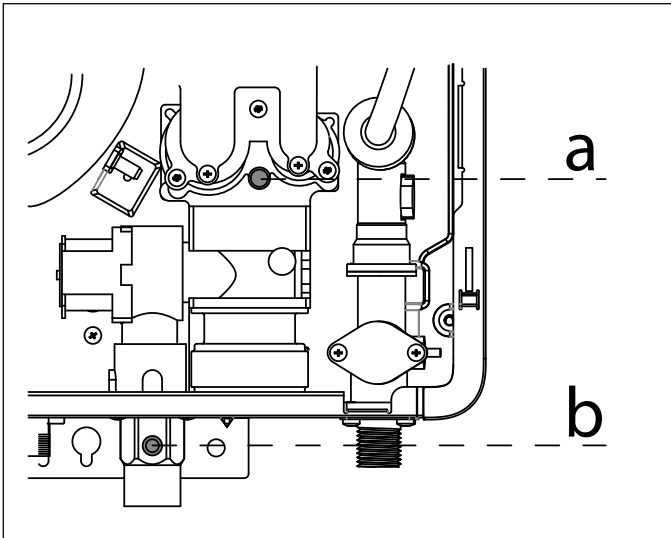

Controllo della pressione di alimentazione

1. Chiudere il rubinetto gas
2. Allentare la vite "b" ed inserire il tubo di raccordo del manometro nella presa di pressione.
3. Aprire il rubinetto del gas
4. Mettere l'apparecchio in funzione aprendo un rubinetto dell'acqua calda sanitaria.
La pressione di alimentazione deve corrispondere a quella prevista per il tipo di gas per cui l'apparecchio è predisposto.

**ATTENZIONE!!
SE LA PRESSIONE DI
ALIMENTAZIONE NON
CORRISPONDE A QUANTO INDICATO
NELLA TABELLA RIEPILOGATIVA
GAS NON METTERE IN FUNZIONE
L'APPARECCHIO.**



5. Spegner l'apparecchio chiudendo il rubinetto dell'acqua calda sanitaria
6. Chiudere il rubinetto del gas
7. Staccare il manometro e stringere la vite "b".
8. Aprire il rubinetto del gas e verificare la tenuta della vite di misurazione.

Controllo della pressione massima e minima al bruciatore

(vedi Tabella riepilogativa gas)

1. Chiudere il rubinetto del gas.
2. Allentare la vite "a" ed inserire il tubo di raccordo del manometro nella presa di pressione.
3. Aprire il rubinetto del gas.
4. Premere il tasto ON/OFF. Il display si illumina.
5. Aprire un rubinetto dell'acqua calda, l'apparecchio si attiva.
Premere contemporaneamente i tasti **2** e per 5 secondi, il display visualizza **26**
6. Premere il tasto ON/OFF, l'apparecchio è forzato alla massima potenza. Il display visualizza un numero da "00" a "99".
7. Verificare sul manometro la **pressione massima** e se necessario modificarla premendo i tasti **2** e come indicato nella tabella riepilogativa gas.
8. Premere il tasto ON/OFF, per forzare l'apparecchio alla minima potenza. Il display visualizza un numero da "00" a "99".
9. Verificare sul manometro la **pressione minima** e se necessario modificarla premendo i tasti **2** e come indicato nella tabella riepilogativa gas.
10. Premere il tasto ON/OFF per memorizzare le eventuali modifiche.
11. Chidere il rubinetto dell'acqua calda. Premere il tasto ON/OFF per spegnere l'apparecchio

Controllo della pressione di lenta accensione

(vedi Tabella riepilogativa gas)

1. Chiudere il rubinetto del gas.
2. Allentare la vite "a" ed inserire il tubo di raccordo del manometro nella presa di pressione.
3. Aprire il rubinetto del gas.
4. Premere il tasto ON/OFF. Il display si illumina.
5. Scollegare e ricollegare l'alimentazione elettrica.
6. Premere contemporaneamente i tasti **2** e per 3 secondi, il display visualizza **L6**, l'apparecchio è forzato alla potenza di accensione. Aprire un rubinetto dell'acqua calda.
7. Verificare sul manometro la pressione e se necessario modificarla premendo i tasti **2** e come indicato nella tabella riepilogativa gas.
8. Premere il tasto ON/OFF per memorizzare la modifica.
9. Chiudere il rubinetto dell'acqua calda. Premere il tasto ON/OFF per spegnere l'apparecchio



Tabella riepilogativa gas

		NEXT EVO X SFT 11				NEXT EVO X SFT 16			
		G20	G230	G30	G31	G20	G230	G30	G31
Indice di Wobbe inferiore (15°C, 1013 mbar)	MJ/m ³	45.67	38,90	80.58	70.69	45.67	38,90	80.58	70.69
Pressione nominale di alimentazione	mbar	20	20	28-30	37	20	20	28-30	37
Pressione massima al bruciatore	mbar	12.1	15.7	12.6	15.9	9.5	11.8	10.8	12.5
Pressione minima al bruciatore	mbar	3.0	3.0	3.0	3.0	2.5	2.5	2.5	2.5
Lenta accensione	mbar	7.3	9.0	7.4	10.4	4.8	6.2	4.7	6.5
Parametro L - codice capacità modello		11	11	11	11	16	16	16	16
Parametro q - codice tipologia gas	nr.	12	07	22	19	12	07	22	19
Parametro F - codice tipologia apparecchio		0	0	0	0	2	0	2	2
Ugelli bruciatore	nr.	6X2				15x2			
Ø ugelli bruciatore principale	mm	0.86 - 1.52		0.74 - 1.04		0.74 - 1.28		0.62 - 0.88	
Consumi max/min (15°C, 1013 mbar) (G.N.= m ³ /h)	max	2.33	1.81	1.85	1.81	3.17	2.46	2.52	2.47

Cambio Gas

L'apparecchio può essere trasformato per uso da gas metano (G20) a Gas Liquido (G30/ G31) o viceversa a cura di un Tecnico Qualificato con l'utilizzo dell'apposito Kit.

Per la modifica dei parametri, procedere come segue:

1. Spegnere l'apparecchio premendo il tasto ON/OFF.
2. Scollegare e ricollegare l'alimentazione elettrica.
3. Premere contemporaneamente i tasti  e  per 3 secondi per accedere ai parametri.
4. Utilizzare il tasto ON/OFF per accedere ai singoli parametri, per modificare i parametri e per memorizzare le modifiche effettuate.
I parametri devono essere impostati come da tabella sotto-riportata:

		NEXT EVO X SFT 11				NEXT EVO X SFT 16			
		G20	G230	G30	G31	G20	G230	G30	G31
Parametro L - codice capacità modello		11	11	11	11	16	16	16	16
Parametro q - codice tipologia gas	nr.	12	07	22	19	12	07	22	19
Parametro F - codice tipologia apparecchio		0	0	0	0	2	0	2	2

Sistemi di protezione

L'apparecchio è protetto dai malfunzionamenti tramite controlli interni da parte della scheda a microprocessore che opera, se necessario, un blocco di sicurezza.

In caso di blocco dell'apparecchio viene visualizzato sul display un codice d'errore.



Tabella riepilogativa codici errori

Codice errore	Descrizione	
A 1	Arresto per mancata accensione (Fiamma non rilevata dopo tre tentativi di accensione)	<ul style="list-style-type: none"> - Rubinetto del gas chiuso Aprire il rubinetto e seguire la procedura di accensione - Controllare l'elettrodo di accensione - Controllare l'elettrodo di rilevazione Premere il tasto ON/OFF per RESET
A 2	Arresto per sovratemperatura	<ul style="list-style-type: none"> - Rilevata una temperatura superiore a 95°C Verificare pressione acqua Premere il tasto ON/OFF per RESET
A 3	Blocco per problemi scarico fumi	<ul style="list-style-type: none"> - Verificare i condotti di scarico fumi/aspirazione aria Premere il tasto ON/OFF per RESET
A 4	Distacco fiamma (3 volte) durante il funzionamento	Premere il tasto ON/OFF per RESET
A 6	Errore Sonda uscita calda	Controllare la sonda uscita acqua calda sanitario
A 7	Errore Sonda entrata fredda	Controllare la sonda di entrata fredda
E 6	Fiamma rilevata con valvola del gas chiusa	<ul style="list-style-type: none"> - Controllare l'elettrodo di rilevazione Controllare la sonda uscita acqua calda sanitario
E 7	Errore ventilatore	
E E	La temperatura di ingresso dell'acqua supera i 65 ° C.	
1 0	Errore di configurazione dei parametri	CONTATTARE UN TECNICO QUALIFICATO

SE EFFETTUATE LE VERIFICHE L'APPARECCHIO NON RIPARTE O SI BLOCCA RIPETUTAMENTE SPEGNERE L'APPARECCHIO, PORTARE L'INTERRUTTORE ELETTRICO ESTERNO IN POSIZIONE DI OFF, CHIUDERE IL RUBINETTO DEL GAS E CONTATTARE UN TECNICO QUALIFICATO.

TUTTE LE RIPARAZIONI DEVONO ESSERE EFFETTUATE DA PERSONALE QUALIFICATO E DEVONO ESSERE ESEGUITE UTILIZZANDO RICAMBI ORIGINALI.

NON RIMETTERE IN FUNZIONE L'APPARECCHIO SE L'ERRORE NON È STATO ELIMINATO.

Istruzioni per l'apertura della mantellatura ed ispezione dell'interno

Prima di qualunque intervento nell'apparecchio togliere l'alimentazione elettrica tramite l'interruttore bipolare esterno e chiudere il rubinetto del gas.

Per accedere all'interno dell'apparecchio è necessario svitare le due viti nella parte inferiore del mantello frontale e rimuoverlo.

ATTENZIONE!! SCOLLEGARE IL CAVO DI COLLEGAMENTO DEL DISPLAY CON LA SCHEDA PRINCIPALE.

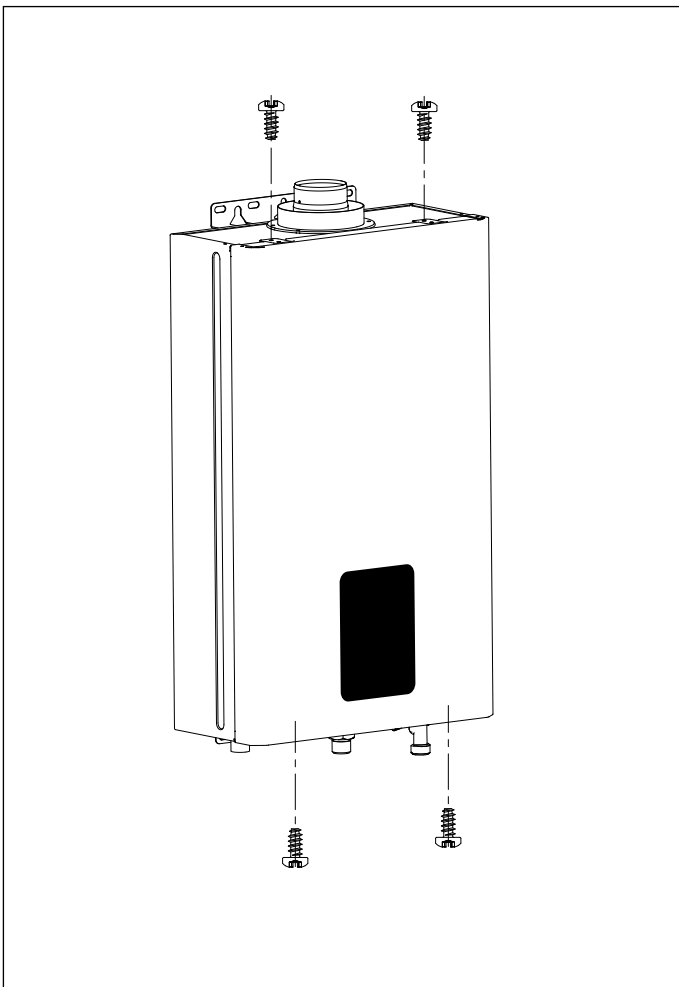

La manutenzione è essenziale per la sicurezza, il buon funzionamento e la durata dell'apparecchio. Va effettuata in base a quanto previsto dalle norme vigenti.

Prima di iniziare le operazioni di manutenzione:

- togliere l'alimentazione elettronica posizionando l'interruttore bipolare esterno in posizione OFF;
- chiudere il rubinetto del gas e dell'acqua dell'impianto sanitario.

Al termine vanno ripristinate le regolazioni iniziali.

Note Generali

Si raccomanda di effettuare sull'apparecchio, almeno una volta l'anno, i seguenti controlli:

1. Controllo delle tenute della parte acqua con eventuale sostituzione delle guarnizioni e ripristino della tenuta.
2. Controllo delle tenute della parte gas con eventuale sostituzione delle guarnizioni e ripristino della tenuta.
3. Controllo visivo dello stato complessivo dell'apparecchio.
4. Controllo visivo della combustione ed eventuale smontaggio e pulizia del bruciatore
5. A seguito del controllo al punto "3", eventuale smontaggio e pulizia della camera di combustione.
6. A seguito del controllo al punto "4", eventuale smontaggio e pulizia del bruciatore e dell'iniettore.
7. Pulizia dello scambiatore di calore primario.
8. Verifica del funzionamento dei sistemi di sicurezza riscaldamento:
 - sicurezza temperatura limite.
9. Verifica del funzionamento dei sistemi di sicurezza parte gas:
 - sicurezza mancanza gas o fiamma (ionizzazione).
10. Controllo dell'efficienza della produzione di acqua sanitaria (verifica della portata e della temperatura).
11. Pulizia del filtro in ingresso acqua fredda.

ATTENZIONE!! L'APPARECCHIO NON DEVE ESSERE MESSO IN FUNZIONE SENZA FILTRO.

12. Controllo generale del funzionamento dell'apparecchio.
13. Rimozione dell'ossido dall'elettrodo di rilevazione tramite tela smeriglio.

Prova di funzionamento

Dopo aver effettuato le operazioni di manutenzione, riempire l'apparecchio e l'impianto sanitario.

- Mettere in funzione l'apparecchio..
- Verificare le impostazioni e il buon funzionamento di tutti gli organi di comando, regolazione e controllo.
- Verificare la tenuta e il buon funzionamento dell'impianto di evacuazione fumi/prelievo aria comburente.

Procedura di svuotamento dell'apparecchio

Ogni qualvolta esista pericolo di gelo, deve essere svuotato l'impianto sanitario nel seguente modo:

- chiudere il rubinetto della rete idrica;

- aprire tutti i rubinetti dell'acqua calda e fredda;
- svuotare dai punti più bassi (dove previsti).

ATTENZIONE

Svuotare i componenti che potrebbero contenere acqua calda, attivando eventuali sfiati, prima della loro manipolazione.

Effettuare la disincrostazione da calcare di componenti attenendosi a quanto specificato nella scheda di sicurezza del prodotto usato, aerando l'ambiente, indossando indumenti protettivi, evitando miscele di prodotti diversi, proteggendo l'apparecchio e gli oggetti circostanti. Richiudere ermeticamente le aperture utilizzate per effettuare letture di pressione gas o regolazioni gas.

Accertarsi che gli ugelli siano compatibili con il gas di alimentazione.

Nel caso si avverta odore di bruciato o si veda del fumo fuoriuscire dall'apparecchio o si avverta forte odore di gas, togliere l'alimentazione elettrica, chiudere il rubinetto del gas, aprire le finestre ed avvisare il tecnico.

Informazioni per l'Utente

Informare l'utente sulla modalità di funzionamento dell'apparecchio.

In particolare consegnare all'utente il manuale di istruzione, informandolo che deve essere conservato a corredo dell'apparecchio.

Inoltre far presente all'utente quanto segue:

- Come impostare la temperatura ed i dispositivi di regolazione per una corretta e più economica gestione dell'apparecchio.
- Far eseguire, come da normativa, la manutenzione periodica dell'impianto.
- Non modificare, in nessun caso, le impostazioni relative all'alimentazione di aria di combustione e del gas di combustione.

Smaltimento e riciclaggio dell'apparecchio.

I nostri prodotti sono progettati e realizzati per la maggior parte dei componenti con materiali riciclabili.

L'apparecchio i suoi eventuali accessori devono essere smaltiti adeguatamente differenziando, ove possibile i vari materiali.

Lo smaltimento dell'imballaggio utilizzato per il trasporto dell'apparecchio deve essere effettuato dall'installatore/ rivenditore.

ATTENZIONE!! Per il riciclaggio e lo smaltimento dell'apparecchio e degli eventuali accessori rispettare quanto stabilito dalla normativa vigente.

Informazioni per l'Utente

Informare l'utente sulla modalità di funzionamento dell'apparecchio.

In particolare consegnare all'utente il manuale di istruzione, informandolo che deve essere conservato a corredo dell'apparecchio.

Inoltre far presente all'utente quanto segue:

- Come impostare la temperatura ed i dispositivi di regolazione per una corretta e più economica gestione dell'apparecchio.
- Far eseguire, come da normativa, la manutenzione periodica dell'impianto.
- Non modificare, in nessun caso, le impostazioni relative all'alimentazione di aria di combustione e del gas di combustione.

Targhetta caratteristiche

1
2
3
4
5
6
7
8
9
10
11
12
13
14
15
16
17
18
19
20
21

1. Marchio
2. Modello
3. Codice commerciale
4. Nr. di omologa
5. Categoria gas
6. Portata termica max
7. Potenza termica max
8. Portata termica min
9. Potenza termica min
10. Portata specifica
11. Tipo apparecchio
12. Gas utilizzabili
13. Pressione massima
14. Pressione minima
- 15/16/17. Dati elettrici
18. Codice Ente certificazione
19. Taratura potenza apparecchio
20. Paesi di destinazione
21. Produttore



DATI TECNICI

Nome modello:			NEXT EVO X	
			SFT 11	SFT 16
Certificazione CE (pin)			0063CR7772	
Tipo			B33 - C13 - C33 -C53	
Categoria Gas			II2HM3B/P	
Portata termica massima		kW	22.0	30.0
Portata termica minima	G20	kW	8.0	9.5
	G230	kW	7.5	7.5
	G30	kW	8.0	9.5
	G31	kW	7.0	8.5
Potenza termica massima	G20	kW	19.2	27.4
	G230	kW	19.8	26.8
	G30	kW	19.2	27.8
	G31	kW	19.3	27.8
Potenza termica minima	G20	kW	7.4	8.7
	G230	kW	6.8	6.9
	G30	kW	7.4	8.9
	G31	kW	6.4	7.9
Temperatura massima acqua calda		°C	65	65
Temperatura minima acqua calda		°C	35	35
Portata nominale acqua		l/min	11	16
Portata minima acqua calda		l/min	2.5	2.5
Pressione acqua minima ammessa		bar	0.2	0.2
Pressione acqua massima ammessa		bar	10	10
Portata massica fumi massimo		g/s	15.77	24.02
Portata massica fumi minimo		g/s	9.68	13.95
Temperatura fumi alla portata termica massima		°C	158	120
Temperatura fumi alla portata termica minima		°C	43	56
Ø Scarico fumi		mm	60/100	60/100
Dimensioni				
Altezza		mm	570	
Larghezza		mm	345	
Profondità		mm	165	187
Tensione/frequenza di alimentazione		V/Hz	230/50	230/50
Potenza elettrica assorbita totale		W	29	44
Fusibile integrato		A	3.15	
Gradi di protezione impianto elettrico		IP	X2D	
Temperatura ambiente minima di utilizzo		°C	+5	
Peso		Kg	13	15

Dati ErP - EU 814/2013

Modello		NEXT EVO X	
		SFT 11	SFT 16
Modelli equivalenti		vedi Allegato A (*)	
Profilo di carico dichiarato		M	XL
Consumo quotidiano di energia elettrica Q_{elec}	kWh	0.044	0.064
Consumo quotidiano di combustibile Q_{fuel}	kWh	7.804	24.845
Livello della potenza sonora all'interno L_{WA}		dB	58
Emissione di ossidi di azoto NOx		mg/kWh	45

(*) LA LISTA DEI PRODOTTI EQUIVALENTI È RIPORTATA NELL'ALLEGATO A CHE È PARTE INTEGRANTE DI QUESTO MANUALE D'USO, INSTALLAZIONE E MANUTENZIONE.

SCHEDA PRODOTTO - EU 812/2013			
Marchio			
Modello		NEXT EVO X	
		SFT 11	SFT 16
Profilo di carico dichiarato		M	XL
Classe di Efficienza energetica di riscaldamento dell'acqua			
Efficienza energetica di riscaldamento dell'acqua η_{WH}	%	78.3	80.5
Consumo annuo di energia elettrica AEC	kWh	10	14
Consumo annuo di combustibile AFC	GJ	6	19
Regolazione temperatura termostato	°C	55	55
Livello di potenza sonora all'interno L_{WA}	dB	58	63

IMPORTANTE!

I prodotti privi dell'etichetta e della relativa scheda per insiemi di scaldacqua e dispositivi solari, previste dal regolamento 812/2013, non sono destinati alla realizzazione di tali insiemi. L'utilizzo in tali applicazioni è consentito solo in abbinamento al kit **3024085**, dove saranno rese disponibili le relative etichette e schede per insiemi.

Etichetta sistemi

Istruzioni per la compilazione dell'etichetta per gli insiemi di scaldacqua e dispositivi solari

1. il nome o marchio del rivenditore e/o del fornitore;
2. l'identificativo del modello del rivenditore e/o del fornitore;
3. profilo di carico dichiarato espresso mediante lettera indicata nella scheda prodotto dello scaldacqua;
4. la classe di efficienza energetica di riscaldamento dell'acqua dello scaldacqua, espresso mediante lettera indicata nella scheda prodotto dell'apparecchio;
5. indicazione se un collettore solare e un serbatoio per l'acqua calda possano essere compresi nell'insieme di scaldacqua e dispositivi solari;
6. la classe di efficienza energetica di riscaldamento dell'acqua dell'insieme di scaldacqua e dispositivo solare, determinata come indicato nella figura 1 nella pagina seguente.
La punta della freccia che indica la classe di efficienza energetica di riscaldamento dell'acqua dell'insieme di scaldacqua e dispositivo solare si trova all'altezza della punta della freccia che indica la relativa classe di efficienza energetica.

The image shows a template for an energy label. At the top left is the European Union flag. To its right, the word "ENERG" is written in large, bold letters. Below it, the word "енeργια" is written in Cyrillic and "ενεργεια" in Greek. To the right of "ENERG" are four circles containing the letters Y, IJA, IE, and IA. Below this header, there are two main sections. The first section is for the retailer and model information, with a box labeled "1" for the retailer name and a box labeled "2" for the model number. Below this is a section for the load profile, with a tap icon and a box labeled "3" for the profile letter. The second main section is for the energy efficiency classes. It is divided into two parts. The first part is for the water heater efficiency class, with a water heater icon and a box labeled "4" for the class letter. The second part is for the overall system efficiency class, with a plus sign, a solar panel icon, and a checkbox labeled "5" for solar system inclusion. To the right of this section is a vertical scale of energy efficiency classes from A+++ to G, represented by colored arrows. A dashed arrow labeled "6" points to the A++ class on this scale. At the bottom left of the label is the year "2015" and at the bottom right is "812/2013".

SCHEDA DI INSIEMI DI SCALDACQUA E DISPOSITIVI SOLARI

La scheda per gli insiemi di scaldacqua e dispositivi solari contiene gli elementi di cui alla figura 1 per valutare l'efficienza energetica di riscaldamento dell'acqua di un insieme di scaldacqua e dispositivo solare, dove si riportano le seguenti informazioni:

- I: il valore dell'efficienza energetica di riscaldamento

- II: il valore dell'espressione matematica $(220 \cdot Q_{ref}) / Q_{nonsol}$, dove Q_{ref} è estratto dall'allegato VII, tabella 3 del REGOLAMENTO DELEGATO (UE) N. 812/2013 e Q_{nonsol} dalla scheda di prodotto del dispositivo solare nel profilo di carico dichiarato M, L, XL o XXL dello scaldacqua,
- III: il valore dell'espressione matematica $(Q_{aux} \cdot 2,5) / (220 \cdot Q_{ref})$, espresso in %, dove Q_{aux} è estratto dalla scheda di prodotto del dispositivo solare e Q_{ref} dall'allegato VII, tabella 3 del REGOLAMENTO DELEGATO (UE) N. 812/2013 per il profilo di carico dichiarato M, L, XL o XXL.

Figura 1

Efficienza energetica di riscaldamento dell'acqua dello scaldacqua

Profilo di carico dichiarato:

¹
 %

Contributo solare - Dalla scheda del dispositivo solare

Electricità ausiliaria

$$(1,1 \times 'I' - 10\%) \times 'III' - 'I' = + \text{} \% \quad \text{²}$$

Efficienza energetica di riscaldamento dell'acqua dell'insieme in condizioni climatiche medie

³
 %

Classe di efficienza energetica di riscaldamento dell'acqua dell'insieme in condizioni climatiche medie

	<input type="checkbox"/>	<input type="checkbox"/>	<input type="checkbox"/>	<input type="checkbox"/>	<input type="checkbox"/>	<input type="checkbox"/>	<input type="checkbox"/>	<input type="checkbox"/>	<input type="checkbox"/>	<input type="checkbox"/>
	G	F	E	D	C	B	A	A⁺	A⁺⁺	A⁺⁺⁺
<input type="checkbox"/> M	< 27 %	≥ 27 %	≥ 30 %	≥ 33 %	≥ 36 %	≥ 39 %	≥ 65 %	≥ 100 %	≥ 130 %	≥ 163 %
<input type="checkbox"/> L	< 27 %	≥ 27 %	≥ 30 %	≥ 34 %	≥ 37 %	≥ 50 %	≥ 75 %	≥ 115 %	≥ 150 %	≥ 188 %
<input type="checkbox"/> XL	< 27 %	≥ 27 %	≥ 30 %	≥ 35 %	≥ 38 %	≥ 55 %	≥ 80 %	≥ 125 %	≥ 160 %	≥ 200 %
<input type="checkbox"/> XXL	< 28 %	≥ 28 %	≥ 32 %	≥ 36 %	≥ 40 %	≥ 60 %	≥ 85 %	≥ 131 %	≥ 170 %	≥ 213 %

Efficienza energetica di riscaldamento dell'acqua in condizioni climatiche più fredde e più calde

Più fredda: ³ - 0,2 x ² = %

Più calda: ³ + 0,4 x ² = %

Manual de usuario

Advertencia general.....	31
Marca CE.....	32
Normas de seguridad.....	33
Pannel de mandos.....	35
Display.....	35
Procedimiento de encendido.....	36
Regulación de la temperatura del agua.....	36
Función ECO.....	37
Procedimiento de apagado.....	37
Condiciones de paro del aparato.....	38
Protección antihielo.....	39
Eliminación y reciclaje del aparato.....	39
Cambio de gas.....	39
Mantenimiento.....	39

Instrucciones técnicas para la instalación y el mantenimiento	
(Reservado para el técnico cualificado).....	40

Estimado Cliente:

deseamos agradecerle por haber elegido comprar un calentador instantáneo de agua a gas de nuestra producción. Estamos seguros de ofrecerle un producto técnicamente válido.

Este manual fue preparado para informarlo, con advertencias y consejos sobre su instalación, su uso correcto y su mantenimiento y lograr así que Ud. pueda apreciar todas sus cualidades.

Conserve con cuidado este manual para cualquier futura consulta.

Nuestro servicio técnico de su zona permanece a su completa disposición para todo lo que sea necesario.

Cordiales saludos.

GARANTIA

La garantía de este aparato será válida a partir de la fecha de la factura.
Para cualquier intervención en el circuito eléctrico, hidráulico y de gas llamar al centro de asistencia técnica autorizado.

Manuale de utilização para o usuário

Advertencia general.....	31
Marcação CE.....	32
Regras de segurança.....	33
Painel de comandos.....	35
Visor.....	35
Procedimento de ligação.....	36
Regulação da temperatura da água.....	36
Função ECO.....	37
Procedimento de desligação.....	37
Condições de paragem do aparelho.....	38
Protecção antigelo.....	39
Eliminação e reciclagem do aparelho.....	39
Mudança de gás.....	39
Manutenção.....	39

Instruções técnicas para a instalação e a manutenção	
(Reservado para o técnico qualificado).....	40

Prezado senhor,

queremos agradecer-lhe por ter preferido adquirir um esquentador de nossa produção. Temos a certeza de ter-lhe fornecido um produto tecnicamente válido.

Este livrete foi preparado para informar-lhe, com advertências e conselhos, acerca da sua instalação, a sua utilização certa e a sua manutenção para poder aproveitar todas as suas qualidades.

Guarde com cuidado este livrete para todas consultas posteriores.

O nosso serviço técnico de zona permanece a Sua completa disposição para todas as eventualidades.

Atenciosamente.

GARANTIA

A garantia do aparelho é válida a partir da data da factura.
Para qualquer intervenção no circuito eléctrico, hidráulico e de gás chamar o centro de serviço autorizado.

El presente manual es parte integrante y esencial del producto. Debe ser conservado por el usuario con cuidado y deberá acompañar siempre el aparato, aún en el caso de cederla a otro propietario o usuario y/o transferirla a otra instalación.

Lea atentamente las instrucciones y las advertencias contenidas en el presente manual ya que suministra importantes indicaciones referidas a la seguridad de la instalación, el uso y el mantenimiento.

Este aparato sirve para producir agua caliente para uso domiciliario.

Se debe conectar a una instalación compatible con sus prestaciones y con su potencia.

Está prohibido su uso con finalidades diferentes a las especificadas. El fabricante no se considera responsable por los daños derivados de usos impropios, incorrectos e irracionales o por no respetar las instrucciones contenidas en el presente manual.

El técnico instalador debe estar habilitado para la instalación de aparatos para la calefacción y al finalizar el trabajo, debe entregar al comprador la declaración de conformidad. La instalación, el mantenimiento y cualquier otra operación, se deben realizar respetando las normas vigentes y las indicaciones suministradas por el fabricante.

En caso de avería y/o mal funcionamiento, apague el aparato, cierre el grifo de gas y no intente repararlo, llame a personal especializado.

Las reparaciones, realizadas utilizando exclusivamente repuestos originales, deben ser realizadas solamente por técnicos especializados. No respetar lo indicado arriba, puede afectar la seguridad del aparato y hace caducar toda responsabilidad del fabricante.

En el caso de trabajos o de mantenimiento de estructuras ubicadas en las cercanías de los conductos o de los dispositivos de descarga de humos y sus accesorios, apague el aparato y una vez finalizados los trabajos, solicite a personal técnico especializado que verifique la eficiencia de los conductos o de los dispositivos.

En el caso de no utilizar el aparato por un tiempo prolongado, es necesario:

- desconectarla de la alimentación eléctrica llevando el interruptor externo a la posición "OFF";
- cerrar los grifos de gas y de la instalación de agua para uso domiciliario;
- vaciar la instalación sanitaria si hay peligro de congelación.

Si debe desactivar en forma definitiva el aparato, haga realizar las operaciones por personal técnico especializado.

O presente livrete juntamente com o manual "Instruções técnicas para a instalação e a manutenção" constitui parte integrante e essencial do produto. Ambos devem ser guardados com cuidado pelo utilizador e sempre acompanhar o esquentador, inclusive se mudar de proprietário ou de utilizador e/ou for transferido para outro estabelecimento.

Leia com atenção as instruções e as advertências contidas no presente livrete e no manual para a instalação e a manutenção porque fornecem importantes indicações relativas à segurança na instalação, utilização e manutenção.

Este aparelho serve para produzir água quente para uso doméstico.

Deve ser ligado a uma rede de distribuição de água quente doméstica compatível com as suas performances e a sua potência.

É proibido utilizar para finalidades diferentes das especificadas. O fabricante não pode ser considerado responsável por eventuais danos derivantes de utilizações impróprias, erradas ou irracionais ou de falta de obediência das instruções indicadas no presente livrete.

O técnico de instalação deve ser habilitado para instalar aparelhos de aquecimento e, no final do trabalho, deve entregar ao comitente a declaração de conformidade. A instalação, a manutenção e quaisquer outras intervenções devem ser efectuadas no respeito das regras em vigor e das indicações fornecidas pelo fabricante.

No caso de avaria e/ou mau funcionamento, desligue o aparelho, feche a torneira do gás e não tente repará-lo, mas dirija-se a pessoal qualificado.

Eventuais reparações, efectuadas com emprego exclusivamente de peças originais, devem ser efectuadas somente por técnicos qualificados. A desobediência do acima apresentado poderá comprometer a segurança do aparelho e exime o fabricante de qualquer responsabilidade.

No caso de trabalhos ou manutenções de estruturas situadas nas proximidades dos condutos ou dos dispositivos de descarga de fumo e dos seus acessórios, apague o aparelho e, quando terminarem os trabalhos, verifique a eficiência dos condutos e dos dispositivos mediante pessoal técnico qualificado.

Em caso de prolongada inutilização do esquentador será necessário:

- colocar o interruptor exterior na posição "OFF" para desligar a alimentação eléctrica;
- fechar as torneiras do gás e do sistema sanitário;
- esvaziar o sistema sanitário se houver perigo de congelar.

Em caso de desactivação definitiva do esquentador, mande efectuar as operações por pessoal técnico qualificado.

Para la limpieza de las partes externas, apague el aparato y lleve el interruptor externo a la posición "OFF". No utilice ni conserve sustancias fácilmente inflamables en el ambiente en el que está instalada la caldera.

Para a limpeza das partes exteriores, desligue o esquentador e coloque o interruptor exterior na posição "OFF". Não utilize nem guarde substâncias facilmente inflamáveis no lugar onde estiver instalado o esquentador.

Marca CE

La marca CE garantiza que el aparato responde a las siguientes directivas:

- **2016/426/EU** relativa a los aparatos a gas
- **2014/30/EU** relativa a la compatibilidad electromagnética
- **2014/35/EU** relativa a la seguridad eléctrica
- **2009/125/EC** Diseño ecológico para productos relacionados con la energía
- **814/2013** Reglamento delegado UE

Marcação CE

A marca CE garante que o aparelho corresponde às seguintes directivas:

- **2016/426/EU** relativa aos aparelhos a gás
- **2014/30/EU** relativa à compatibilidade electromagnética
- **2014/35/EU** relativa à segurança eléctrica
- **2009/125/EC** Concepção ecológica dos produtos relacionados com o consumo de energia
- **814/2013** Regulamento delegado UE

¡ATENCIÓN!
EL AGUA CON TEMPERATURA SUPERIOR A LOS 50°C PROVOCA QUEMADURAS GRAVES. VERIFIQUE SIEMPRE LA TEMPERATURA DEL AGUA ANTES DE UTILIZAR.



¡ATENÇÃO!
A ÁGUA A UMA TEMPERATURA SUPERIOR AOS 50°C PROVOCA QUEIMADURAS GRAVES. VERIFICAR SEMPRE A TEMPERATURA DA ÁGUA ANTES DE QUALQUER UTILIZAÇÃO.



¡ATENCIÓN!
EL EQUIPO SE DEBE PONER EN FUNCIONAMIENTO SOLO SI HAY AGUA EN EL INTERCAMBIADOR.



ATENÇÃO!
O APARELHO SÓ DEVE SER COLOCADO EM FUNCIONAMENTO COM A PRESENÇA DE ÁGUA NO PERMUTADOR.



ESTE PRODUCTO ESTÁ EN CONFORMIDAD CON LA DIRECTIVA EU 2012/19/EU



El símbolo del cesto cruzado reproducido en el aparato indica que el producto, al final de su vida útil, teniendo que ser tratado por separado de los residuos domésticos, debe entregarse a un centro de recogida diferenciada para aparatos eléctricos y electrónicos o bien entregarlo al revendedor en el momento de la compra de un aparato equivalente.

El usuario es responsable de entregar el aparato al final de su vida útil a las estructuras idóneas para su recolección. La debida recolección diferenciada para enviar el aparato dado de baja al reciclaje, al tratamiento o al desguace que sea compatible con el medioambiente contribuye a evitar posibles efectos negativos al medioambiente y a la salud y favorece el reciclaje de los materiales de los que se compone el producto. Para información más detallada relativa a los sistemas de recogida disponibles, dirigirse al servicio local de eliminación de residuos o a la tienda en la cual se ha realizado la compra.

ESTE PRODUTO ESTÁ EM CONFORMIDADE COM A DIRECTIVA EU 2012/19/EU



O símbolo do cesto barrado colocado no aparelho indica que o produto, no fim da sua vida útil, deve ser tratado separadamente do lixo doméstico, deve ser levado para um centro de recolha diferenciada para equipamentos eléctricos e electrónicos ou devolvido ao revendedor no momento da compra de outro aparelho novo equivalente.

O utilizador é responsável pela entrega do aparelho no fim de sua vida útil aos centros de recolha apropriados. Uma adequada recolha diferenciada para sucessivo envio do aparelho descartado para reciclagem, ao tratamento e à eliminação eco-compatível, contribui para evitar possíveis efeitos negativos no meio ambiente e na saúde, e favorece a reciclagem dos materiais que compõem o produto. Para mais informações quanto aos sistemas de recolha disponíveis, contacte o serviço local de eliminação de lixo ou a loja na qual comprou o produto.

Normas de seguridad

Leyenda de símbolos:

No respetar la advertencia significa un riesgo de lesiones para las personas, que en determinadas ocasiones pueden ser incluso mortales.



No respetar la advertencia significa un riesgo de daños para objetos, plantas o animales, que en determinadas ocasiones pueden ser graves.



No realice operaciones que impliquen la apertura del aparato.

Fulguración por la presencia de componentes bajo tensión.



Lesiones personales como quemaduras debido a la presencia de componentes recalentados o heridas producidas por bordes y protuberancias cortantes.

No realice operaciones que impliquen la remoción del aparato del lugar en el que está instalado.

Fulguración por la presencia de componentes bajo tensión.



Inundaciones por pérdida de agua de los tubos desconectados.



Explosiones, incendios o intoxicaciones por pérdida de gas de los tubos desconectados.

No dañe el cable de alimentación eléctrica.

Fulguración por la presencia de cables pelados bajo tensión.



No deje objetos sobre el aparato.

Lesiones personales por la caída del objeto como consecuencia de las vibraciones.



Daño del aparato o de los objetos que se encuentren debajo de él, por la caída del objeto como consecuencia de las vibraciones.



No suba sobre el aparato.

Lesiones personales por la caída del aparato



Daño del aparato o de los objetos que se encuentren debajo de él, por la caída del aparato debido a que se desenganche de la fijación.



No suba a sillas, taburetes, escaleras o soportes inestables para efectuar la limpieza del aparato.

Lesiones personales por la caída desde una gran altura o por cortes (escaleras dobles).



Regras de segurança

Legenda dos símbolos:

A falta de obediência de uma advertência implica risco de lesões, em determinadas circunstâncias até mesmo mortais, para pessoas.



A falta de obediência de uma advertência implica risco de danos, em determinadas circunstâncias até mesmo graves, para objectos, plantas ou animais.



Não realize operações que impliquem abertura do aparelho.

Fulguração por causa da presença de componentes sob tensão.



Lesões pessoais por queimaduras por causa da presença de componentes superaquecidos ou por feridas por causa da presença de beiras e protuberâncias cortantes.

Não realize operações que impliquem tirar o aparelho da sua instalação.

Fulguração por causa da presença de componentes sob tensão.



Alagamentos por causa de vazamento de água dos encaamentos soltos.



Explosões, incêndios ou intoxicações por causa de vazamento de gás de encaamentos soltos.

Não danifique o cabo de alimentação eléctrica.

Fulguração por causa da presença de fios descobertos sob tensão.



Não deixe objectos sobre o aparelho.

Lesões pessoais por causa da queda do objecto, se houver vibrações.



Danos ao aparelho ou aos objectos situados abaixo dele, devidos à queda do objecto se houver vibrações.



Não suba sobre o aparelho.

Lesões pessoais por causa da queda do aparelho.



Danos ao aparelho ou aos objectos situados abaixo dele, por causa de queda do aparelho se soltar-se da fixação.



Não suba em cadeiras, bancos, escadas ou suportes instáveis para efectuar a limpeza do aparelho.

Lesões pessoais por causa de queda de cima ou se as escadas duplas abrirem-se.



No realice operaciones de limpieza del aparato si primero no lo ha apagado y ha llevado el interruptor externo a la posición OFF.

Fulguración por la presencia de componentes bajo tensión. 

No utilice insecticidas, solventes o detergentes agresivos para la limpieza del aparato.

Daño de las partes de material plástico o pintadas. 

No utilice el aparato con finalidades diferentes a las de un uso domiciliario normal

Daño del aparato por sobrecarga de funcionamiento. 

Daño de los objetos indebidamente tratados.

No permita que los niños o personas inexpertas utilicen el aparato.

Daño del aparato por uso impropio 

Si advierte olor a quemado o ve salir humo del aparato, desconecte la alimentación eléctrica, cierre el grifo de gas, abra las ventanas y llame al técnico.

Lesiones personales provocadas por quemaduras, inhalación de humo o intoxicación. 

Si advierte un fuerte olor a gas, cierre el grifo principal de gas, abra las ventanas y llame al técnico.

Explosiones, incendios o intoxicaciones. 

El aparato no debe ser utilizado por personas con capacidades físicas, sensoriales o mentales disminuidas o sin experiencia ni conocimientos (incluidos los niños), a menos que sean vigiladas o reciban instrucciones sobre el uso del aparato, por una persona responsable de su seguridad.

Los niños deben ser vigilados para verificar que no jueguen con el aparato.

Não realize operações de limpeza do aparelho sem antes tê-lo desligado e colocado o interruptor exterior na posição OFF.

Fulguração por causa da presença de componentes sob tensão. 

Não utilize insecticidas, solventes nem detergentes agressivos para a limpeza do aparelho.

Danos às peças em material plástico ou pintadas. 

Não utilize o aparelho para finalidades diferentes da normal utilização doméstica.

Danos ao aparelho por causa de sobrecarga no funcionamento.

Danos aos objectos indevidamente tratados. 

Não permita que crianças ou pessoas não capazes utilizem o aparelho.

Danos ao aparelho por causa de utilização imprópria. 

Se sentir cheiro de queimado, ou vir fumo a sair do aparelho, interrompa a alimentação eléctrica, feche a torneira principal do gás, abra as janelas e chame um técnico.

Lesões pessoais por queimaduras, inalação de fumo ou intoxicação. 

Se sentir um forte cheiro de gás, feche a torneira principal do gás, abra as janelas e chame um técnico.

Explosões, incêndios ou intoxicações. 

O aparelho não pode ser usado por pessoas (crianças inclusive) com capacidades físicas, sensoriais ou mentais reduzidas, ou por pessoas sem experiência ou conhecimento, a não ser que tenham beneficiado, através da intermediação de uma pessoa responsável pela sua segurança, de vigilância ou que tenham recebido instruções adequadas sobre o uso do aparelho.

As crianças terão de ser controlados para ter a certeza de que não brinquem com o aparelho.

ATENCIÓN

La instalación y las regulaciones que se producen durante el mantenimiento, deben ser efectuadas por personal especializado y según las instrucciones.

Una incorrecta instalación puede causar daños a personas, animales o cosas, con respecto a los cuales el fabricante no se considera responsable.

Si el aparato se instala en el interior de un apartamento, verifique que se respeten las disposiciones correspondientes a la entrada de aire y a la ventilación del ambiente (según las leyes vigentes).

ATENÇÃO

A instalação, o primeiro arranque e as regulações de manutenção devem ser efectuados segundo as instruções e exclusivamente por pessoal qualificado.

Uma instalação errada poderá causar danos a pessoas, animais ou objectos, em relação aos quais o fabricante não pode ser considerado responsável.

Se o esquentador for instalado no interior de um apartamento, verifique que sejam respeitadas as disposições relativas à entrada de ar e a ventilação do ambiente (segundo a legislação em vigor).

Panel de mandos

Painel de comandos

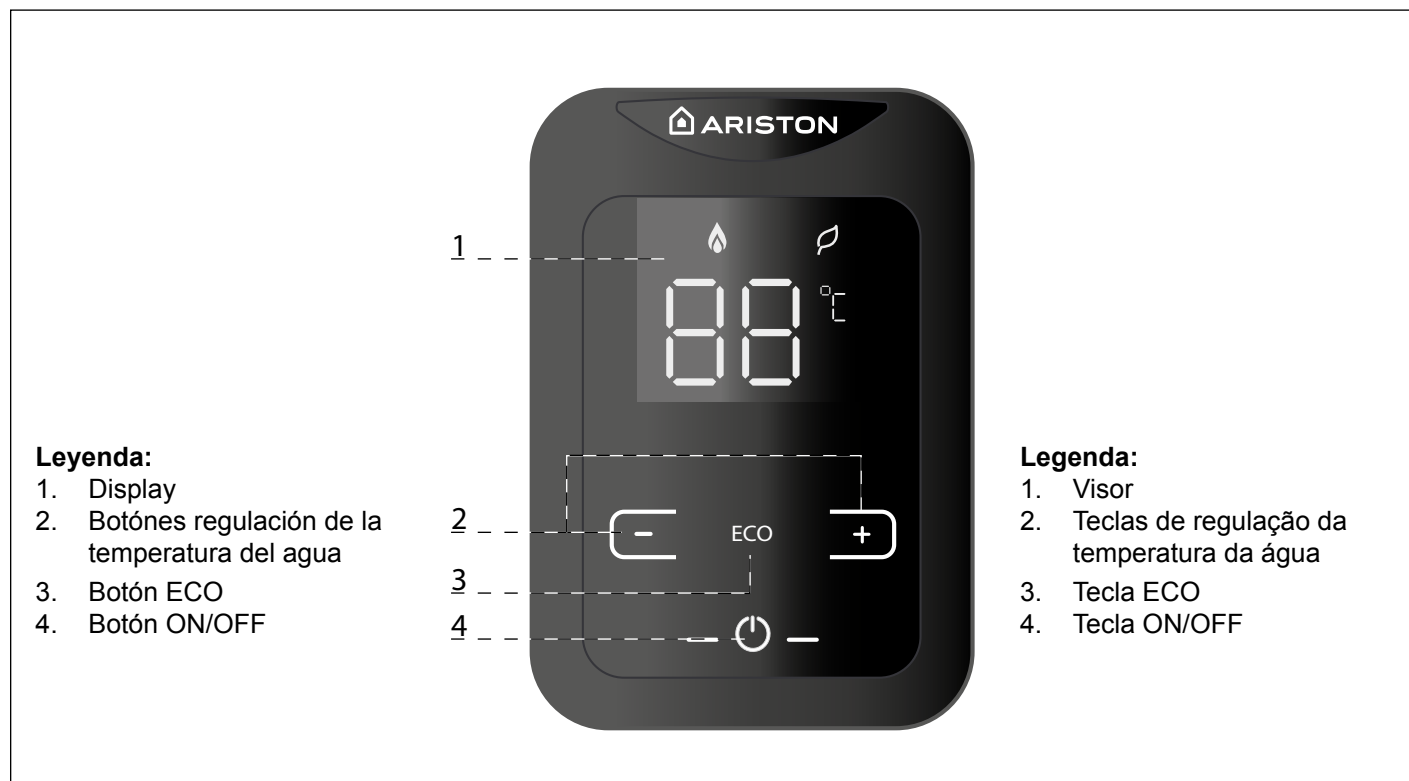

Leyenda:

- 1. Display
- 2. Botones regulación de la temperatura del agua
- 3. Botón ECO
- 4. Botón ON/OFF

Legenda:

- 1. Visor
- 2. Teclas de regulação da temperatura da água
- 3. Tecla ECO
- 4. Tecla ON/OFF

Display

Visor

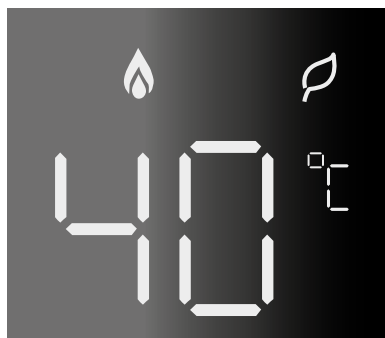

- Indicación de la temperatura del agua (°C)
- Indicación de los códigos de error
- Indicação da temperatura da água (°C)
- Sinalização dos códigos de erro
- Indicación de presencia de llama
- Sinalização de presença de chama
- Función ECO activa
- Função ECO activada

Procedimiento de encendido

- controle que la llave en el empalme del agua fría esté abierta
- controle que la llave del gas esté abierta
- controle que el aparato esté conectado a la corriente eléctrica.

Pulse la tecla ON/OFF “4”, el display se ilumina.

El aparato ya está listo para funcionar. En el display se visualiza la temperatura configurada.

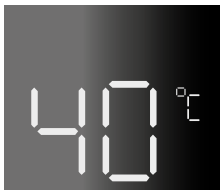

Abra el grifo de agua caliente, el aparato se pone en funcionamiento automáticamente. El display muestra la temperatura real y la llama indica el encendido del quemador.



¡ATENCIÓN!
EL AGUA CON TEMPERATURA SUPERIOR A LOS 50°C PROVOCA QUEMADURAS GRAVES. VERIFIQUE SIEMPRE LA TEMPERATURA DEL AGUA ANTES DE UTILIZAR.



Nota: Si el equipo no se pone en funcionamiento, controle que la llave de gas y/o de agua fría esté abierta. Controle que el aparato reciba alimentación eléctrica.

En cuanto se cierra la llave, el aparato se apaga automáticamente. El símbolo de la llama desaparece del display.

Regulación de la temperatura del agua

Para configurar la temperatura del agua caliente pulse las teclas “2”  y .

El nuevo valor aparecerá en el display.

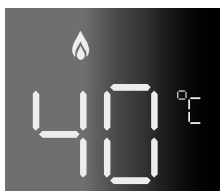

Es posible aumentar la temperatura hasta 65 °C. Para configurar la temperatura del agua de 35 a 48 °C cada vez presione el botón el cambio de temperatura de 1 °C. De 48 a 65 °C vea la tabla.

Procedimento de ligação

- Certifique-se de que a torneira da ligação da água fria está aberta.
- Certifique-se de que a torneira do gás está aberta.
- Certifique-se de que o aparelho é alimentado por corrente eléctrica.

Se premir a tecla ON/OFF “4”, o visor ilumina-se.

O aparelho já está pronto para o funcionamento. No visor, é apresentada a temperatura definida.

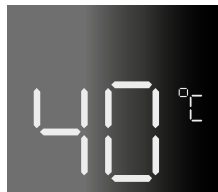

A abertura de uma torneira de água quente coloca o aparelho a funcionar automaticamente. O visor apresenta a temperatura efectiva e a chama indica o acendimento do queimador.

¡ATENÇÃO!
A ÁGUA A UMA TEMPERATURA SUPERIOR AOS 50°C PROVOCA QUEIMADURAS GRAVES. VERIFICAR SEMPRE A TEMPERATURA DA ÁGUA ANTES DE QUALQUER UTILIZAÇÃO.





Nota: Se o aparelho não se colocar em funcionamento, certifique-se de que a torneira do gás e/ou da água fria estão abertas.

Verifique se o aparelho está a ser alimentado pela energia eléctrica.







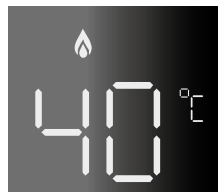



Quando se fecha a torneira, o aparelho desliga-se automaticamente. O símbolo da chama desaparece do visor.

Regulação da temperatura da água

Para definir a temperatura da água quente, prima as teclas “2”  e . O novo valor será visualizado no visor.



É possível aumentar a temperatura até 65 °C. Para definir a temperatura da água de 35 a 48 °C de cada vez pressione o botão a mudança de temperatura de 1 °C. De 48 a 65 °C, veja a tabela.



Temperatura Temperatura	ΔT configuración ΔT configurações	Modo de ajustes/ Modo de ajuste
35-48° C	1° C	Presiona el botón  . / Pressione o botão  .
48-50° C	2° C	Presiona el botón  por 5 segundos . / Pressione o botão  por 5 segundos.
50-55° C	5° C	Presiona el botón  . / Pressione o botão  .
55-60° C	5° C	Apague el aparato y presione el botón  durante 5 segundos. Desligue o aparelho e pressione o botão  por 5 segundos.
60-65° C	5° C	Presiona el botón  . / Pressione o botão  .

Función de bloqueo infantil

Es necesario apagar el aparato para restablecer el rango de temperatura. Después, el rango de ajuste de la temperatura será nuevamente de 35-48 °C.

Función Eco

Para activar la función **ECO** pulse la tecla "3".

Para modificar la temperatura del agua pulse las teclas "2"  o .

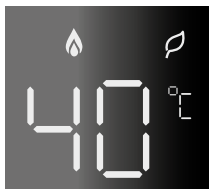

Cuando el modo ECO se activa el símbolo  aparecerá en la display. Para salir del modo ECO es necesario presionar el botón "3" cuando el dispositivo está en modo stand-by.

**Função de bloqueio para crianças**

É necessário desligar o aparelho para redefinir a faixa de temperatura. Depois, a faixa de ajuste de temperatura será novamente 35-48 °C.

Função Eco

Para ativar a função **ECO** pressione a tecla "3".

É possível ajustar a temperatura da água entre 35 e 45°C. Para modificar a temperatura da água pressione as teclas "2"  ou .

Quando o modo ECO é ativado o símbolo  aparecer no display. Para sair do modo ECO é necessário pressionar o botão "3" quando o aparelho estiver no modo stand-by.

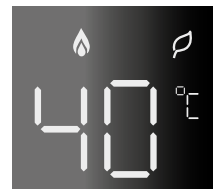
**Procedimiento de apagado**

Para apagar el aparato, pulse la tecla ON/OFF. El display muestra solo dos rayas.



Para apagar completamente el aparato, lleve el interruptor eléctrico exterior a la posición OFF. Cierre el grifo del gas.

Procedimento de desligação

Para desligar o aparelho, prima a tecla ON/OFF. O visor apresenta apenas dois traços.

Para desligar completamente o aparelho, coloque o interruptor eléctrico externo na posição OFF. Feche a torneira do gás.

Condiciones de paro del aparato

El aparato se protege del funcionamiento incorrecto mediante controles internos realizados por la tarjeta electrónica.

Si el display se bloquea, desaparece el símbolo de la llama y aparece un código de error - vea la tabla que se muestra debajo.



Si el aparato continua indicando el código de error, apáguelo, cierre la llave del gas, lleve el interruptor eléctrico externo a la posición OFF y contacte a un técnico cualificado

Tabla de errores

Código de error	Causa	
Cuadro de mandos apagado luego de pulsar la tecla ON/OFF		- Controle que el aparato reciba alimentación eléctrica.
A 1	No se enciende el quemador	- Controle que la llave del gas esté abierta - Apague y encienda nuevamente el aparato

Condições de paragem do aparelho

O aparelho está protegido contra avarias por controlos internos na placa electrónica.

Se, devido ao bloqueio do visor, desaparece o símbolo da chama, sendo apresentado um código de erro – consulte a tabela abaixo.



Se o aparelho continuar a mostrar o código de erro, desligue-o, feche a torneira do gás, desligue o interruptor eléctrico externo (posição OFF) e contacte um técnico qualificado.

Tabela de erros

Código do erro	Causa	
Depois de premir a tecla ON/OFF, o quadro de comandos mantém-se desligado		- Verifique se o aparelho está a ser alimentado pela energia eléctrica.
A 1	queimador não acende	- Certifique-se de que a torneira do gás está aberta. - Desligue e volte a ligar o aparelho

¡ATENCIÓN!

SI EL CÓDIGO DE ERROR NO SE INDICA EN LA TABLA, APAGUE EL APARATO, CIERRE EL GRIFO DEL GAS, LLEVE EL INTERRUPTOR ELÉCTRICO EXTERNO A LA POSICIÓN OFF Y CONTACTE A UN TÉCNICO CUALIFICADO. NO PONGA NUEVAMENTE EN FUNCIONAMIENTO EL APARATO SI AÚN SE ELIMINÓ EL ERROR.



¡ATENÇÃO!

SE O CÓDIGO DE ERRO NÃO ESTIVER INDICADO NA TABELA, DESLIGUE O APARELHO, FECHUE A TORNEIRA DO GÁS, DESLIGUE O INTERRUPTOR ELÉCTRICO EXTERNO (POSIÇÃO OFF) E CONTACTE UM TÉCNICO QUALIFICADO. SE O ERRO NÃO TIVER SIDO ELIMINADO, NÃO RECOLOQUE O APARELHO EM FUNCIONAMENTO.



Protección antihielo

Si el aparato se instala en un lugar en donde las tuberías corren peligro de helarse, se recomienda vaciarlo.

Realice lo que se indica a continuación:

- Lleve el interruptor eléctrico exterior a la posición OFF
- Cierre la llave de interceptación del gas
- Cierre la llave de entrada del agua fría
- Abra las llaves del agua caliente sanitaria hasta que se vacíe completamente el aparato y las tuberías.

Para llenar nuevamente el aparato, abra la llave de la entrada de agua fría y abra las llaves del agua caliente sanitaria hasta que salga agua.

Eliminación y reciclaje del aparato.

Nuestros productos están diseñados y fabricados en su mayor parte por componentes de materiales reciclables.

El aparato y sus posibles accesorios deben eliminarse adecuadamente separando en lo posible los diversos materiales.

La eliminación del embalaje utilizado para el transporte del aparato debe ser realizado por el instalador/vendedor.

¡ADVERTENCIA!

Para el reciclaje y la eliminación del aparato y de todos los accesorios respetar las disposiciones de la reglamentación.

Cambio de gas

Nuestras calderas son proyectadas tanto para el funcionamiento con gas metano como con gas GPL.

Si fuera necesario realizar la transformación, llame a un técnico especializado o a un Servicio de Asistencia Técnica autorizado.

Mantenimiento

El mantenimiento es fundamental para la seguridad, el buen funcionamiento y la duración de el aparato y se realiza de acuerdo a lo previsto por las normas vigentes.

Protecção antigelo

Se o aparelho estiver instalado num local onde exista o risco de congelamento das canalizações, é aconselhável esvaziá-lo.

Proceda conforme indicado a seguir:

- Desligue o interruptor eléctrico externo (posição OFF)
- Feche a torneira de intercepção do gás
- Feche a torneira de entrada de água fria
- Abra as torneiras da água quente sanitária até esvaziar completamente o aparelho e as canalizações.

Para encher novamente o aparelho, abra a torneira de entrada da água fria e abra as torneiras da água quente sanitária até começar a sair água.

Eliminação e reciclagem do aparelho.

Os nossos produtos estão desenhados e fabricados na sua maior parte por componentes de materiais recicláveis.

O aparelho e seus possíveis acessórios devem eliminar-se adequadamente fazendo a separação dos diversos materiais.

A eliminação da embalagem utilizada para o transporte do aparelho deve ser realizada pelo instalador/vendedor.

ATENÇÃO!

Para a reciclagem e a eliminação do aparelho e de todos os acessórios respeitar as disposições regulamentares.

Mudança de gás

Os nossos esquentadores são projectados para funcionar quer com gás metano, quer com gás GLP.

Se for necessário mudar, dirija-se a um técnico qualificado ou a um nosso Serviço de Assistência Técnica autorizado.

Manutenção

A manutenção é essencial para a segurança, o bom funcionamento e a duração do esquentador e deve ser efectuada conforme quanto previsto pelas normas em vigor.

Instrucciones técnicas para la instalación y el mantenimiento

(Reservado para el técnico cualificado)

Generalidades	41
Advertencias para el instalador	41
Normas de seguridad	42
Descripción del producto	46
Vista del conjunto	46
Dimensiones.....	47
Instalación	48
Advertencias antes de la instalación	48
Lugar de instalación	49
Distancias mínimas	49
Conexión del gas.....	50
Conexión Hidráulica	50
Vista de las conexiones.....	50
Dispositivo de sobrepresión	51
Esquema hidráulico	51
Conexión equipo solar.....	52
Conexión de los conductos de aspiración/descarga de humos.....	52
Tabla de longitudes de tubos de aspiración/descarga de humos.....	53
Tipos de aspiración/descarga de humos.....	53
Conexión eléctrica.....	54
Esquema Eléctrico.....	55
Puesta en marcha	56
Preparación para el servicio.....	56
Alimentación eléctrica.....	56
Llenado de los circuitos hidráulicos.....	56
Alimentación de Gas	56
Procedimiento de encendido	56
Puesta en marcha	57
Verificación de las regulaciones de gas	58
Control de la presión de alimentación	58
Control de la presión máxima/ mínima en el quemador.....	58
Control de la potencia del lento encendido	59
Tabla de transformación de gas	60
Cambio de gas	60
Sistemas de protección del calentador	61
Tabla resumen de los códigos de errores.....	61
Mantenimiento	62
Instrucciones para la apertura de las tapas del calentador.....	62
Prueba de funcionamiento.....	63
Procedimiento de vaciado del aparato	64
Información para el usuario.....	64
Simbología tarjeta de características.....	65
Datos técnicos	66
Datos ErP	67
Ficha del producto.....	67
Etiqueta para los equipos combinados.....	68
Ficha para lequpos combinados.....	69

Instruções técnicas para a instalação e a manutenção

(Reservado para o técnico qualificado)

Informações gerais	41
Advertências para o instalador.....	41
Regras de segurança.....	42
Descrição do produto	46
Vista Geral.....	46
Dimensões.....	47
Instalação	48
Advertências antes da instalação.....	48
Local de instalação.....	49
Distancias mínimas.....	49
Conexión del gas.....	50
Ligação hidráulica.....	50
Vista das juntas.....	50
Dispositivo de sobrepresão.....	51
Esquema hidráulico.....	51
Ligação da instalação solar	52
Ligação das condutas de aspiração/descarga de fumos.....	52
Tabela de comprimentos dos tubos de aspiração/descarga de fumos.....	53
Tipos de aspiração/descarga dos fumos.....	53
Ligações eléctricas.....	54
Esquema Eléctrico.....	55
Colocação em funcionamento	56
Preparação para o serviço.....	56
Alimentação Eléctrica.....	56
Enchimento do circuito hidráulico.....	56
Alimentazione Gas.....	56
Procedimento de ligação.....	56
Primeira ligação.....	57
Verificação das regulações do gás.....	58
Controlo da pressão de alimentação.....	58
Controlo da pressão máxima/mínima no quemador.....	58
Controle de la potencia de lento acendimento	59
Tabela sobre a transformação do gás.....	60
Mudança de Gás.....	60
Sistemas de protecção do esquemador	61
Tabela recapitulativa de códigos de erro.....	61
Manutenção	62
Instruções para abrir a capa do esquentador e fazer a inspecção interna.....	62
Prova de funcionamento.....	63
Operações para esvaziar o aparelho.....	64
Informações para o utilizado.....	64
Simbologia placa das características.....	65
Dados Técnicos	66
Dados ErP	67
Ficha de produto.....	67
Etiqueta dos sistemas mistos.....	68
Ficha dos sistemas mistos	69

LA INSTALACIÓN DEL APARATO DEBEN SER EFECTUADOS POR PERSONAL CUALIFICADO CONFORME CON LO ESTABLECIDO POR LAS NORMAS NACIONALES VIGENTES SOBRE INSTALACIONES Y POR LAS NORMAS DICTADAS POR AUTORIDADES LOCALES Y ORGANISMOS ENCARGADOS DE SALVAGUARDAR LA SALUD PÚBLICA.



A INSTALAÇÃO E A PRIMEIRA VEZ QUE ACENDER O ESQUENTADOR DEVEM SER EFECTUADAS POR PESSOAL QUALIFICADO EM CONFORMIDADE COM OS REGULAMENTOS NACIONAIS DE INSTALAÇÃO EM VIGOR E EVENTUAIS PRESCRIÇÕES DAS AUTORIDADES LOCAIS E DAS ORGANIZAÇÕES RESPONSÁVEIS PELA SAÚDE PÚBLICA.



Advertencias para el instalador

Este aparato sirve para producir agua caliente para uso domiciliario.

Debe estar conectado a una red de distribución de agua caliente domiciliar compatible con sus prestaciones y su potencia.

Está prohibido su uso con finalidades diferentes a las especificadas. El fabricante no se considera responsable por eventuales daños derivados de usos impropios, incorrectos e irracionales o por no respetar las instrucciones contenidas en el presente manual.

La instalación, el mantenimiento y cualquier otra operación, se deben realizar respetando las normas vigentes y las indicaciones suministradas por el fabricante.

Una incorrecta instalación puede causar daños a personas, animales o cosas de los cuales el fabricante no es responsable.

El aparato se suministra en un embalaje de cartón, después de haber quitado dicho embalaje verifique la integridad del aparato y que esté completo. Ante cualquier problema, llame al proveedor.

Los elementos que componen el embalaje (grapas, bolsas de plástico, poliestireno celular, etc.) no se deben dejar al alcance de los niños ya que constituyen una fuente de peligro.

No permita que los niños o personas no habilitadas utilicen el aparato.

En el caso de avería y/o mal funcionamiento, apague el aparato, cierre el grifo de gas y no intente repararlo, diríjase a personal especializado.

Antes de realizar cualquier tipo de operación en el aparato, es necesario interrumpir la alimentación eléctrica llevando el interruptor externo de la caldera a la posición "OFF".

Las posibles reparaciones, utilizando exclusivamente repuestos originales, deben ser realizadas solamente por técnicos especializados. No respetar lo mencionado arriba, puede afectar la seguridad del aparato y hace caducar toda responsabilidad del fabricante.

En el caso de trabajos o de mantenimiento de estructuras ubicadas en las cercanías de los conductos o de los dispositivos de descarga de humos y sus accesorios, apague el aparato y una vez finalizados los trabajos, solicite a personal técnico especializado que verifique la eficiencia de los conductos o de los dispositivos.

Para la limpieza de las partes externas, apague el aparato y lleve el interruptor externo a la posición "OFF". Realice la limpieza con un paño húmedo empapado en agua con jabón. No utilice detergentes agresivos, insecticidas o productos tóxicos.

Advertências para o instalador

Este aparelho serve para produzir água quente para uso doméstico.

Deve ser ligado a uma rede de distribuição de água quente doméstica compatível com as suas performances e a sua potência.

É proibido utilizar para finalidades diferentes das especificadas. O fabricante não pode ser considerado responsável por eventuais danos derivantes de utilizações impróprias, erradas ou irracionais ou de falta de obediência das instruções indicadas no presente livrete.

A instalação, a manutenção e quaisquer outras intervenções devem ser efectuadas a obedecer as regras em vigor e as indicações fornecidas pelo fabricante.

Uma instalação errada poderá causar danos pessoais, materiais ou a animais, em relação aos quais o fabricante não pode ser considerado responsável.

O esquentador é fornecido em embalagem de cartão, depois de ter tirado a embalagem, certifique-se que o aparelho esteja em bom estado e o fornecimento seja completo. Se não corresponder, contacte o fornecedor.

Os componentes da embalagem (grampos, saquinhos em matéria plástica, poliestireno expandido etc.) não devem ser deixados ao alcance de crianças, porque podem ser fontes de perigo.

Não deixe crianças ou pessoas não habilitadas utilizarem o aparelho.

No caso de avaria e/ou mau funcionamento, desligue o aparelho, feche a torneira do gás e não tente repará-lo, mas dirija-se a pessoal qualificado.

Antes de qualquer intervenção no esquentador é necessário colocar o interruptor exterior do esquentador na posição de "OFF" para desligar a alimentação eléctrica.

Eventuais reparações, efectuadas com emprego exclusivamente de peças originais, devem ser efectuadas somente por técnicos qualificados. A desobediência do acima apresentado poderá comprometer a segurança do aparelho e exime o fabricante de qualquer responsabilidade. No caso de trabalhos ou manutenção de estruturas situadas nas proximidades dos condutos ou dos dispositivos de descarga de fumo e dos seus acessórios, apague o aparelho e, quando terminarem os trabalhos, verifique a eficiência dos condutos e dos dispositivos mediante pessoal técnico qualificado.

Para a limpeza das partes exteriores, desligue o esquentador e coloque o interruptor exterior na posição de "OFF". Efectue a limpeza com um pano húmido, molhado com água ensaboada.

Não utilize detergentes agressivos, insecticidas nem produtos tóxicos.

Normas de seguridad

Leyenda de símbolos:

No respetar la advertencia significa un riesgo de lesiones para las personas, que en determinadas ocasiones pueden ser incluso mortales



No respetar la advertencia significa un riesgo de daños para objetos, plantas o animales, que en determinadas ocasiones pueden ser graves



Instale el aparato en una pared sólida, no sujeta a vibraciones.

Ruido durante el funcionamiento.



Al perforar la pared, no dañe cables eléctricos o tubos ya instalados.

Fulguración por contacto con conductores bajo tensión. Explosiones, incendios o intoxicaciones por pérdida de gas en los tubos dañados.



Daño a instalaciones ya existentes.



Inundaciones por pérdidas de agua en los tubos dañados.

Realice las conexiones eléctricas con conductores de sección adecuada.

Incendio por recalentamiento debido al paso de corriente eléctrica en cables subdimensionados.



Proteja los tubos y los cables de conexión para evitar que se dañen.

Fulguración por contacto con conductores bajo tensión.



Explosiones, incendios o intoxicaciones por pérdida de gas en los tubos dañados.



Inundaciones por pérdidas de agua en los tubos dañados.

Verifique que el ambiente en el que se va a realizar la instalación y las instalaciones a las cuales debe conectarse el aparato sean conformes con las normas vigentes.

Fulguración por contacto con conductores bajo tensión incorrectamente instalados.



Explosiones, incendios o intoxicaciones debido a una incorrecta ventilación o descarga de humos.

Daño del aparato debido a condiciones de funcionamiento impropias.



Utilice herramientas manuales adecuadas (especialmente verifique que la herramienta no esté deteriorada y que el mango esté íntegro)

Regras de segurança

Legenda dos símbolos:

A falta de obediência de uma advertência implica risco de lesões, em determinadas circunstâncias até mesmo mortais, para pessoas.



A falta de obediência de uma advertência implica risco de danos, em determinadas circunstâncias até mesmo graves, para objectos, plantas ou animais.



Instale o aparelho numa parede sólida, não sujeita a vibrações.

Ruído durante o funcionamento.



Não danifique, nem perfure a parede, cabos eléctricos ou encanamentos preexistentes.

Fulguração por causa de contacto com condutores sob tensão. Explosões, incêndios ou intoxicações por causa de vazamento de gás de encanamentos danificados. Danos ao equipamento preexistente.



Alagamentos por causa de vazamento de água dos encanamentos danificados.



Realize as ligações eléctricas com condutores de diâmetro adequado.

Incêndio por causa de superaquecimento em consequência de passagem de corrente eléctrica em cabos de medidas pequenas demais.



Proteja tubos e cabos de ligação de maneira a evitar que se danifiquem.

Fulguração por causa de contacto com condutores sob tensão.



Explosões, incêndios ou intoxicações por causa de vazamento de gás de encanamentos danificados.

Alagamentos por causa de vazamento de água dos encanamentos danificados.



Certifique-se que a sala de instalação e os sistemas onde deve ligar-se a aparelhagem sejam em conformidade com os regulamentos em vigor.

Fulguração por causa de contacto com condutores sob tensão incorrectamente instalados.



Explosões, incêndios ou intoxicações por causa de ventilação incorrecta ou descarga de fumo.

Danos ao aparelho por causa de condições impróprias de funcionamento.



Empregue equipamento e ferramentas manuais adequadas para a utilização

y correctamente fijado), úselas correctamente, evite posibles caídas desde lo alto y vuelva a colocarlas en su lugar después del uso.

Lesiones personales debidas a proyecciones de astillas o fragmentos, inhalación de polvo, golpes, cortes, pinchazos o abrasiones. 

Daño del aparato o de objetos cercanos debido a proyecciones de astillas, golpes o cortes 

Utilice equipos eléctricos adecuados (especialmente verifique que el cable y el enchufe estén íntegros y que las partes dotadas de movimiento rotativo o alternativo estén correctamente fijadas), úselos correctamente, no obstaculice los pasos con el cable de alimentación, evite posibles caídas desde lo alto, desconéctelos y vuelva a colocarlos en su lugar después del uso.

Lesiones personales debidas a proyección de astillas o fragmentos, inhalación de polvos, golpes, cortes, pinchazos, abrasiones, ruidos o vibraciones. 

Daño del aparato o de objetos cercanos debido a proyecciones de astillas, golpes o cortes 

Verifique que las escaleras portátiles estén apoyadas de forma estable, que sean suficientemente resistentes, que los escalones estén en buen estado y que no sean resbaladizos, que no se desplacen cuando hay alguien arriba y que alguien vigile.

Lesiones personales debidas a una caída desde lo alto o por cortes (escaleras dobles). 

Verifique que las escaleras de tijera estén apoyadas de forma estable, que sean suficientemente resistentes, que los escalones estén en buen estado y que no sean resbaladizos, que posean apoyos a lo largo de la rampa y barandas en el descanso.

Lesiones personales debidas a una caída desde lo alto. 

Durante los trabajos realizados a una cierta altura (en general con un desnivel superior a los dos metros), verifique que se utilicen barandas perimétricas en la zona de trabajo o eslingas individuales para prevenir la caída, que el espacio recorrido durante la eventual caída esté libre de obstáculos peligrosos, que el impacto que se produciría sea atenuado por superficies de amortiguación semirígidas o deformables.

Lesiones personales debidas a una caída desde lo alto. 

(certifique-se principalmente se as ferramentas não estão estragadas e que os cabos estejam em bom estado e correctamente presos), utilíze-as correctamente, precavendo-se contra eventuais quedas do alto, guarde-as depois do uso.

Lesões pessoais por causa de arremesso de lascas ou fragmentos, inalação de poeira, batidas, cortes, pontadas, abrasões. 

Danos ao aparelho ou aos objectos perto, por causa de arremesso de lascas, batidas, incisões. 

Empregue equipamento eléctrico adequado para a utilização (certifique-se especificamente que o cabo e a ficha de alimentação estejam em bom estado e que as peças de movimento rotativo ou alternado estejam correctamente presas), utilíze-o correctamente, não obstrua passagens com o cabo de alimentação, previna-se contra eventuais quedas do alto, desligue-o e guarde-o depois do uso.

Lesões pessoais por causa de fulguração, arremesso de lascas ou fragmentos, inalação de poeira, batidas, cortes, pontadas, abrasões, ruído, vibrações. 

Danos ao aparelho ou aos objectos perto, por causa de arremesso de lascas, batidas, incisões. 

Certifique-se que as escadas portáteis estejam apoiadas firmemente, que sejam apropriadamente resistentes, que os degraus estejam em bom estado e não escorregadios, que não sejam deslocadas com alguém em cima, que alguém vigie.

Lesões pessoais por causa de queda de cima ou se as escadas duplas abrirem-se. 

Certifique-se que as escadas fixas estejam apoiadas firmemente, que sejam apropriadamente resistentes, que os degraus estejam em bom estado e não escorregadios, que tenham corrimão ao longo da rampa e parapeitos no patamar.

Lesões pessoais por causa de queda de cima. 

Certifique-se, durante os trabalhos realizados nas alturas (geralmente em altura superior a dois metros), que sejam adoptados parapeitos no perímetro na zona dos trabalhos ou com gaiolas individuais adequadas para a prevenir quedas, que o espaço percorrido durante uma eventual queda esteja desimpedido de obstáculos perigosos, que um eventual impacto seja atenuado por superfícies de paragem semi-rígidas ou deformáveis.

Verifique que en el lugar de trabajo existan adecuadas condiciones higiénico-sanitarias de iluminación, de aireación y de solidez.

Lesiones personales debidas a golpes, tropiezos, etc. 

Proteja con material adecuado el aparato y las zonas próximas al lugar de trabajo.

Daño del aparato o de objetos cercanos debido a proyecciones de astillas, golpes o cortes 

Desplace el aparato con las protecciones correspondientes y con la debida cautela.

Daño del aparato o de objetos cercanos debido a choques, golpes, incisiones o aplastamiento. 

Durante los trabajos, utilice la ropa y los equipos de protección individuales.

Lesiones personales debidas a fulguración, proyección de astillas o fragmentos, inhalación de polvos, golpes, cortes, pinchazos, abrasiones, ruidos o vibraciones. 

Organice el desplazamiento del material y de los equipos de modo tal que resulte fácil y seguro evitando realizar pilas que puedan ceder o derrumbarse.

Daño del aparato o de objetos cercanos debido a choques, golpes, incisiones o aplastamiento. 

Las operaciones en el interior del aparato se deben realizar con la cautela necesaria para evitar contactos bruscos con partes puntiagudas.

Lesiones personales como cortes, pinchazos y abrasiones. 

Restablezca todas las funciones de seguridad y control relacionadas con una intervención sobre el aparato y verifique su funcionalidad antes de volver a ponerlo en funcionamiento.

Explosiones, incendios o intoxicaciones por pérdidas de gas o por una incorrecta descarga de humos. 

Daño o bloqueo del aparato debido a un funcionamiento fuera de control. 

No realice ninguna operación, sin una previa verificación de que no existen fugas de gas utilizando el detector correspondiente.

Explosiones o incendios por pérdidas de gas en los tubos dañados/desconectados o componentes defectuosos/desconectados. 

No realice ninguna operación sin una previa verificación de ausencia de llamas directas o fuentes de chispa.

Explosiones o incendios por pérdidas de gas en los tubos dañados/desconectados o 

Lesões pessoais por causa de queda de cima. 
Certifique-se que no lugar de trabalho haja adequadas condições higiénicas sanitárias em referência a iluminação, ventilação, solidez.

Lesões pessoais por causa de batidas, tropeços etc. 

Proteja com material adequado o aparelho e as áreas perto do lugar de trabalho.

Danos ao aparelho ou aos objectos perto, por causa de arremesso de lascas, batidas, incisões. 

Movimente o aparelho com as devidas protecções e com a debida cautela.

Danos ao aparelho ou aos objectos perto por causa de pancadas, batidas, incisões, esmagamento. 

Vista, durante os trabalhos, roupas e equipamentos de protecção individual.

Lesões pessoais por causa de fulguração, arremesso de lascas ou fragmentos, inalação de poeira, batidas, cortes, pontadas, abrasões, ruído, vibrações. 

Organize o deslocamento do material e do equipamento de maneira a facilitar e tornar segura a movimentação, evite pilhas que possam estar sujeitas a ceder ou desmoronar.

Danos ao aparelho ou aos objectos perto por causa de pancadas, batidas, incisões, esmagamento. 

As operações no interior do aparelho devem ser realizadas com a cautela necessária para evitar bruscos contactos com peças pontiagudas.

Lesões pessoais por causa de cortes, pontadas, abrasões. 

Restabeleça todas as funções de segurança e comando relativas às intervenções no aparelho e certifique-se acerca da sua funcionalidade antes de recolocar em serviço. 

Explosões, incêndios ou intoxicações por causa de vazamento de gás ou por causa de incorrecta descarga de fumo. 

Danos ou bloqueio do aparelho por causa de funcionamento fora de controlo. 

Não realize nenhuma operação sem ter anteriormente certificado-se da ausência de vazamentos de gás mediante um detector apropriado.

Explosões, incêndios ou intoxicações por causa de vazamento de gás de encanamentos danificados/soltos ou componente defeituosos/soltos. 

Não realize nenhuma operação sem ter

componentes defectuosos/desconectados.

Verifique que los pasajes de descarga y ventilación no estén obstruidos.

Explosiones, incendios o intoxicaciones por una incorrecta ventilación o descarga de humos. 

Verifique que los tubos de descarga de humos no tengan pérdidas.

Intoxicaciones debidas a una incorrecta descarga de humos. 

Antes de manipular componentes que podrían contener agua caliente, vacíelos activando los purgadores.

Lesiones personales como quemaduras. 

Realice la desincrustación de la caliza en los componentes respetando lo especificado en la placa de seguridad del producto usado, aireando el ambiente, utilizando prendas de protección, evitando mezclar productos diferentes y protegiendo el aparato y los objetos cercanos.

Lesiones personales debidas al contacto de la piel o los ojos con sustancias ácidas e inhalación o ingestión de agentes químicos nocivos. 

Daño del aparato o de objetos cercanos debido a corrosión con sustancias ácidas. 

Cierre herméticamente los orificios utilizados para efectuar lecturas de presión de gas o regulaciones de gas.

Explosiones, incendios o intoxicaciones por salida de gas de los orificios dejados abiertos. 

Verifique que los inyectores y los quemadores sean compatibles con el gas de alimentación.

Daño del aparato debido a una incorrecta combustión. 

Si se advierte olor a quemado o se ve salir humo del aparato, desconecte la alimentación eléctrica, cierre el grifo de gas, abra las ventanas y llame al técnico.

Lesiones personales provocadas por quemaduras, inhalación de humo o intoxicación. 

Cuando se advierta un fuerte olor a gas, cierre el grifo de gas, abra las ventanas y llame al técnico.

Explosiones, incendios o intoxicaciones. 

anteriormente certificado-se da ausência de chamas livres nem fontes de ignição.

Explosões ou incêndios por causa de vazamento de gás de encanamentos danificados/soltos ou componentes defeituosos/soltos. 

Certifique-se que as passagens da descarga e ventilação não estejam obstruídas.

Explosões, incêndios ou intoxicações por causa de ventilação incorrecta ou descarga de fumo. 

Certifique-se que os condutos de descarga de fumo não tenham vazamentos.

Intoxicações por causa de descarga incorrecta de fumo. 

Para esvaziar os componentes que possam conter água quente, active os dispositivos para sangrar que houver, antes da manejar os componentes.

Lesões pessoais por causa de queimaduras. 

Remova as crostas de calcário dos componentes, obedeça o especificado na ficha de segurança do produto empregado, ventile o ambiente, use roupa de protecção, evite misturar produtos diferentes e proteja o aparelho e os objectos nas proximidades.

Lesões pessoais por causa de contacto na pele ou nos olhos com substâncias ácidas, inalação ou ingestão de agentes químicos nocivos. 

Danos ao aparelho ou a objectos perto por causa de corrosão de substâncias ácidas. 

Feche hermeticamente as aberturas utilizadas para efectuar leituras da pressão do gás ou regulações do gás.

Explosões, incêndios ou intoxicações por causa de saída de gás por orifícios deixados abertos. 

Certifique-se que os bicos e os queimadores sejam compatíveis com o gás de alimentação.

Danos ao aparelho por causa de combustão incorrecta. 

Se sentir cheiro de queimado, ou vir fumo a sair do aparelho, interrompa a alimentação eléctrica, feche a torneira do gás, abra as janelas e chame um técnico.

Lesões pessoais por queimadura, inalação de fumo ou intoxicação. 

Se sentir cheiro forte de queimado feche a torneira principal do gás, abra as janelas e chame um técnico.

Explosões, incêndios ou intoxicações. 

Vista del Conjunto

Vista Geral

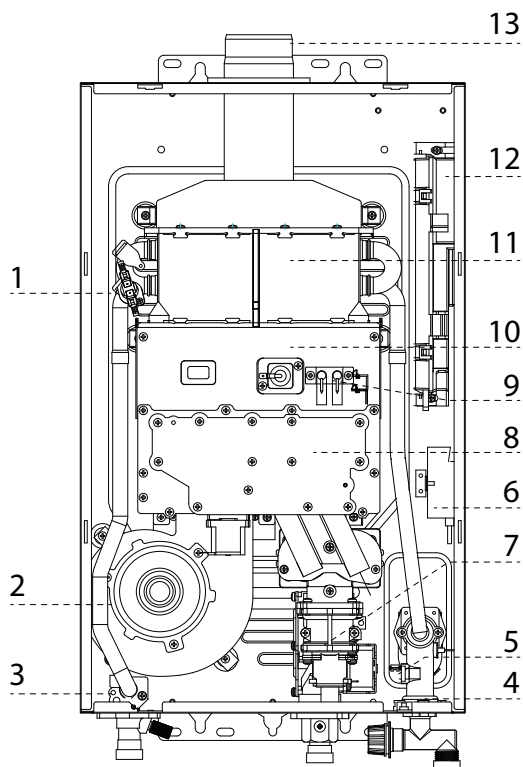
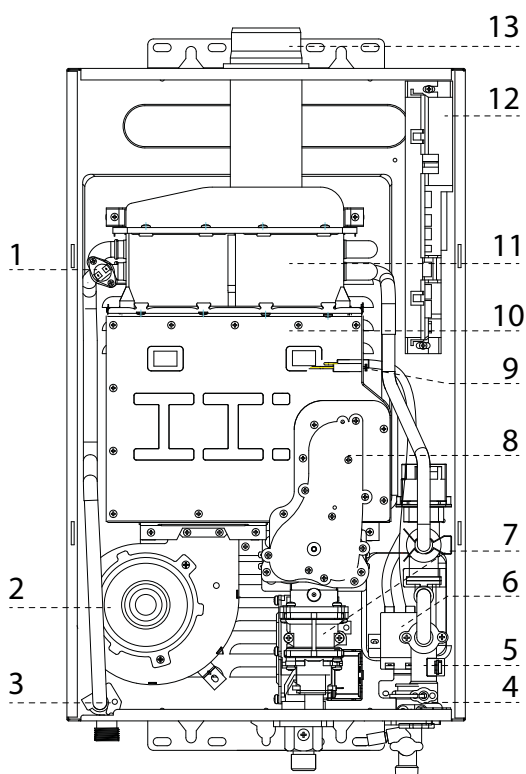

Leyenda:

1. Termostato de sobret temperatura
2. Ventilador
3. Sonda de salida del agua caliente sanitaria
4. Sonda de entrada del agua fría
5. Detector de Presión
6. Encendedor
7. Válvula de gas
8. Colector de gas
9. Electrodo de detección de llama/ encendido
10. Cámara de combustión
11. Intercambiador
12. Tarjeta electrónica
13. Colector para descarga de humos

Legenda

1. Termostato de sobreaquecimento
2. Ventilador
3. Sonda de saída da água quente sanitária
4. Sonda de entrada del agua fría
5. Sensor de pressão
6. Acendedor
7. Válvula de gás
8. olector de gás
9. Eléctrodo de detecção da chama/ acendimento
10. Câmara de combustão
11. Permutador
12. Placa electrónica
13. Colector de descarga de fumos

Dimensiones

Dimensões

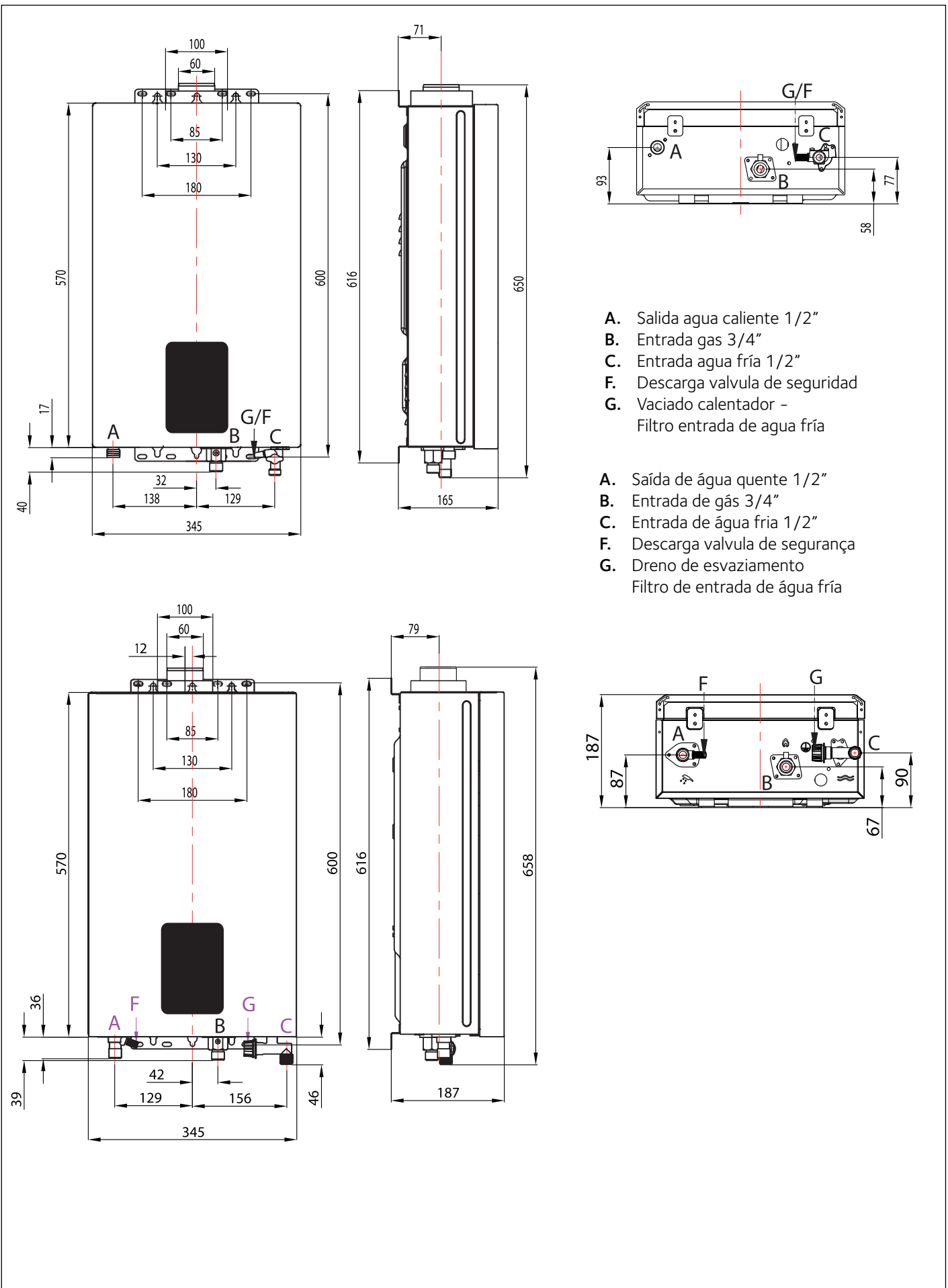

- A. Salida agua caliente 1/2"
- B. Entrada gas 3/4"
- C. Entrada agua fría 1/2"
- F. Descarga valvula de seguridad
- G. Vaciado calentador - Filtro entrada de agua fría

- A. Saída de água quente 1/2"
- B. Entrada de gás 3/4"
- C. Entrada de água fria 1/2"
- F. Descarga valvula de segurança
- G. Dreno de esvaziamento Filtro de entrada de água fria

Advertencias antes de la instalación

El aparato sirve para calentar el agua a una temperatura inferior a la de ebullición.

La misma debe estar conectada a una instalación dimensionadas de acuerdo a sus prestaciones y a su potencia.

Antes de conectar el aparato es necesario efectuar:

- un lavado de las tuberías para eliminar eventuales suciedades que puedan afectar el correcto funcionamiento de el aparato;
- una verificación de que el aparato puede funcionar con el tipo de gas disponible (leer el contenido de la etiqueta del embalaje y de la placa de características);
- un control del tiro de la chimenea la cual no debe presentar estrechamientos y de que en el conducto de humo no hayan descargas de otros aparatos, salvo que el mismo haya sido fabricado para servir a más de un usuario, según lo previsto por las Normas vigentes.
- un control de que, en el caso de unión a conductos de humo preexistentes, los mismos hayan sido limpiados perfectamente y no presenten escorias, ya que su eventual despegue podría obstruir el paso del humo, causando situaciones de peligro.
- controle que, si existe un empalme en tubos de humos inadecuados, estos se hayan entubado;
- ante la presencia de aguas con dureza particularmente elevada, se correrá riesgo de que se acumule cal y que como consecuencia disminuya la eficiencia de las piezas del aparato.

Los aparatos de tipo C, cuya cámara de combustión y circuito de alimentación de aire son herméticos con respecto al ambiente, se pueden instalar en cualquier tipo de local.

Para no afectar el regular funcionamiento de el aparato el lugar de la instalación debe responder al valor de temperatura límite de funcionamiento y estar protegido de agentes atmosféricos.

El aparato debe ser instalado en una pared fija, para impedir el acceso a las partes eléctricas en tensión a través de la abertura posterior del armazón.

Para este fin será necesario crear un espacio técnico, respetando las distancias mínimas que garantizan la accesibilidad a los diversos componentes.

Advertências antes da instalação

Este esquentador serve para aquecer água a uma temperatura inferior a de fervura.

Este esquentador deve se ligado à Instalação dimensionado com base nas suas prestações e na sua potência.

Antes de realizar a ligação do esquentador é necessário:

- efectuar uma lavagem cuidadosa dos encanamentos dos equipamentos para remover eventuais aparas, resíduos de solda ou sujidade que possam comprometer o correcto funcionamento do esquentador;
- verifique a predisposição do esquentador para o funcionamento com o tipo de gás disponível (leia o apresentado na etiqueta da embalagem e na placa das características do esquentador);
- verifique se o conduto de fumo não tem esmagamentos e não há soltas ligações de outros aparelhos, salvo se tiver sido realizadas para servir mais de um aparelho, da maneira prevista pelas Regras em vigor;
- verifique se, no caso de junta em condutos de fumo previamente existentes, estes tenham sido perfeitamente limpados e não possuam resíduos, porque se soltarem-se, poderão obstruir a passagem do fumo e causar situações de perigo;
- verifique se, no caso de juntas em condutos de fumo não idóneos, os mesmos tenham sido entubados;
- se houver água com dureza especialmente alta, haverá risco de acumulação de calcário com conseqüente diminuição de eficiência dos componentes do esquentador.

Os aparelhos tipo C, cuja câmara de combustão e circuito de alimentação de ar são de retenção vedada em relação ao ambiente, não têm qualquer limitação por causa de condições de ventilação nem de volume do local.

Para não comprometer um funcionamento regular do esquentador, o lugar de instalação deve ser idóneo em relação ao valor da temperatura limite para o funcionamento e ser protegido de tal forma que o esquentador não entre em contacto directo com os agentes atmosféricos.

O aparelho deve ser instalado numa parede em bom estado e não removível, para impedir o acesso às peças eléctricas sob tensão através da abertura traseira da estrutura.

Na criação de um vão técnico é obrigatório obedecer as distâncias mínimas que garantam acesso às partes do esquentador.

ATENCIÓN

NINGÚN OBJETO INFLAMABLE SE DEBE ENCONTRAR EN LAS CERCANÍAS DEL APARATO.

VERIFIQUE QUE EL AMBIENTE EN EL QUE SE VA A REALIZAR LA INSTALACIÓN Y LAS INSTALACIONES A LAS CUALES DEBE CONECTARSE EL APARATO SEAN CONFORMES CON LAS NORMAS VIGENTES. SI EN EL LOCAL EN EL QUE SE INSTALA, SE ENCUENTRAN POLVOS Y/O VAPORES AGRESIVOS, EL APARATO DEBER FUNCIONAR INDEPENDIENTEMENTE DEL AIRE DE DICHO LOCAL.



ATENÇÃO

NENHUM OBJECTO INFLAMÁVEL DEVE ENCONTRAR-SE NAS PROXIMIDADES DO ESQUENTADOR.

CERTIFIQUE-SE QUE A SALA DE INSTALAÇÃO E OS SISTEMAS ONDE DEVE LIGAR-SE O APARELHO SEJAM EM CONFORMIDADE COM OS REGULAMENTOS EM VIGOR. SE NO LOCAL DE INSTALAÇÃO HOUVER POEIRAS E/OU VAPORES AGRESSIVOS, O APARELHO DEVERÁ FUNCIONAR INDEPENDIENTEMENTE DO AR DO LOCAL.



ATENCIÓN

LA INSTALACIÓN DEL APARATO DEBEN SER EFECTUADOS POR PERSONAL CUALIFICADO CONFORME CON LO ESTABLECIDO POR LAS NORMAS NACIONALES VIGENTES SOBRE INSTALACIONES Y POR LAS NORMAS DICTADAS POR AUTORIDADES LOCALES Y ORGANISMOS ENCARGADOS DE SALVAGUARDAR LA SALUD PÚBLICA.



ATENÇÃO

A INSTALAÇÃO E A PRIMEIRA VEZ QUE ACENDER O ESQUENTADOR DEVEM SER EFECTUADAS POR PESSOAL QUALIFICADO EM CONFORMIDADE COM OS REGULAMENTOS NACIONAIS DE INSTALAÇÃO EM VIGOR E EVENTUAIS PRESCRIÇÕES DAS AUTORIDADES LOCAIS E DAS ORGANIZAÇÕES RESPONSÁVEIS PELA SAÚDE PÚBLICA.



Lugar de instalación

Al seleccionar el lugar de instalación del aparato, respete las disposiciones de las normas vigentes.

El aparato no se puede instalar cerca de fuentes de calor.

No instale el aparato en ambientes en donde la temperatura pueda descender hasta 0°C.

Para instalaciones dentro de muebles, considere que la temperatura máxima de la carcasa del aparato es inferior a 85°C y que se deben respetar las distancias mínimas necesarias para realizar el mantenimiento.

Distancias mínimas

Para permitir una fácil realización de las operaciones de mantenimiento del aparato, es necesario respetar una adecuada distancia en la instalación.

Coloque el aparato utilizando un nivel de burbuja.

Local de instalação

Quando escolher o local de instalação do aparelho, deve respeitar as disposições das normas em vigor.

O aparelho não pode ser instalado junto de fontes de calor.

Não instale o aparelho em ambientes onde a temperatura pode descer até aos 0°C.

Para instalação no interior de um móvel, deve ter em atenção que a temperatura máxima da caixa do aparelho é inferior a 85°C e que devem ser respeitadas as distâncias mínimas necessárias para a manutenção.

Distancias mínimas

Para possibilitar realizar facilmente as operações de manutenção do esquentador é necessário respeitar as distâncias adequadas na instalação.

Posicionar o esquentador conforme as regras da boa técnica utilizando um nível de bolha.

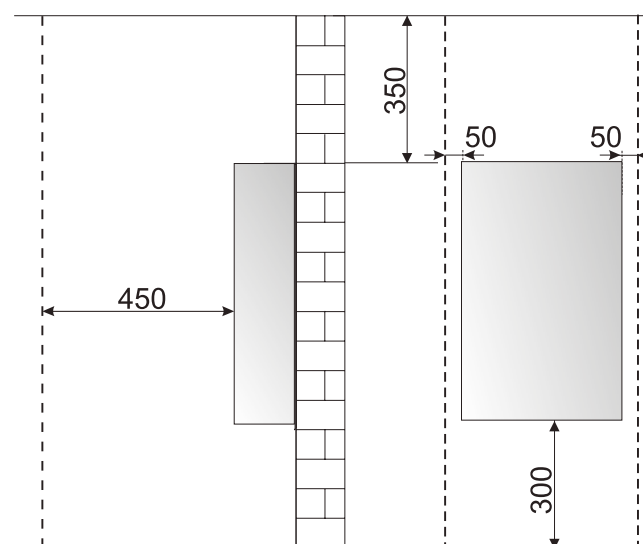

Conexión del gas

El aparato ha sido proyectado para utilizar gases pertenecientes al grupo H de la segunda familia (II₂H₃B/P), tal como se indica en table.

NACIÓN	TIPO	CATEGORIE
ES	NEXT EVO X 11 SFT NEXT EVO X 16 SFT	II ₂ H ₃ B/P

A través de las placas colocadas en el embalaje y en el aparato, controle que el aparato esté destinado al país en el que deberá ser instalado y que la categoría de gas para la cual el aparato ha sido fabricado coincida con una de las categorías admitidas por el país de destino.

El tubo de conexión de gas debe estar realizado y dimensionado según lo prescrito por las Normas específicas y en base a la potencia máxima del aparato, verifique también el correcto dimensionamiento y conexión de la llave de paso.

Antes de la instalación, se aconseja realizar una cuidadosa limpieza de los tubos de gas para eliminar los residuos que podrían afectar el funcionamiento del aparato.

Es necesario verificar que el gas distribuido sea el mismo para el cual fue fabricado el aparato (ver la placa de datos).

Además, es importante verificar la presión del gas (metano o GPL) que se utilizará para la alimentación del aparato, ya que si es insuficiente puede disminuir la potencia del generador ocasionando molestias al usuario.

Conexión Hidráulica

En la figura están representadas las uniones para la conexión hidráulica y de gas.

Verifique que la presión máxima de la red no supere los 8 bar; en caso contrario es necesario instalar un reductor de presión.

Vista de las conexiones

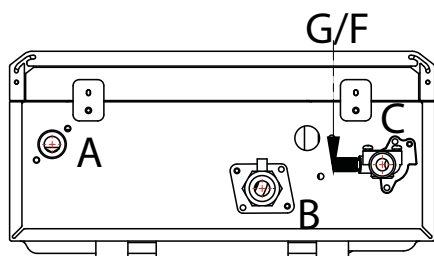

- A. Salida agua caliente 1/2"
- B. Entrada gas 3/4"
- C. Entrada agua fría 1/2"
- F. Descarga valvula de seguridad
- G. Vaciado calentador
Filtro entrada de agua fría

Conexión del gas

El aparato ha sido proyectado para utilizar gases pertenecientes al grupo H de la segunda familia (II₂H₃B/P), tal como se indica en table.

NAÇÃO	MODELO	CATEGORIAS
PT	NEXT EVO X 11 SFT NEXT EVO X 16 SFT	II ₂ H ₃ B/P

Certifique-se por meio das placas colocadas na embalagem e no aparelho que o esquentador tenha sido destinado ao país no qual deverá ser instalado e que a categoria gás para o qual foi projectado corresponda a uma das categorias admitidas no país de destino.

O encanamento de ligação de gás deve ser realizado e dimensionado segundo o estabelecido pelas Regras específicas e em base à potência máxima do esquentador, certifique-se também se o dimensionamento e a ligação da torneira de interceptação estão certos.

Antes de instalar aconselha-se uma cuidadosa limpeza dos encanamentos do gás para retirar eventuais resíduos que poderão comprometer o funcionamento do esquentador.

É necessário verificar se o gás distribuído corresponde ao tipo para o qual o esquentador foi preparado (veja a placa de identificação colocada no esquentador).

Para mais é importante verificar a pressão do gás (metano ou GPL) que será utilizado para alimentar o esquentador porque, se for insuficiente, poderá reduzir a potência do gerador e causar problemas para o utilizador.

Ligação hidráulica

Na figura são representadas as juntas para ligação hidráulica e de gás do esquentador.

Verifique que a pressão máxima da rede hídrica não ultrapasse 8 bars; em caso contrário será necessário instalar um redutor de pressão.

Certifique-se de que a pressão mínima não é inferior a 0,2 bar.

Vista das juntas

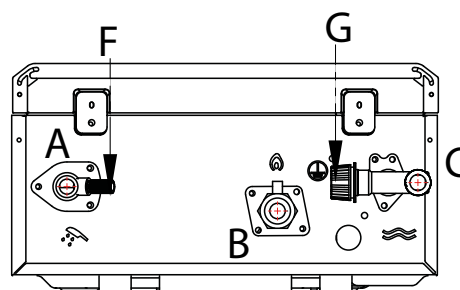

- A. Saída de água quente 1/2"
- B. Entrada de gás 3/4"
- C. Entrada de água fria 1/2"
- F. Descarga valvula de segurança
- G. Dreno de esvaziamento
Filtro de entrada de água fria

El aparato posee un filtro “G” en la entrada del agua fría. Si hay suciedad en el sistema hídrico, realice diariamente la limpieza del mismo.

¡IMPORTANTE!

No ponga en funcionamiento el aparato sin el filtro.

Dispositivo de sobrepresión

La descarga del dispositivo de sobrepresión debe estar conectada a un sifón de descarga con posibilidad de control visual para que, cuando el mismo intervenga, no se ocasionen daños a personas, animales o cosas de los cuales el fabricante no es responsable.

Esquema hidráulico

O aparelho está equipado com um filtro “G” na entrada gua fria. Em caso de acumulação de sujidade no sistema hidráulico, limpe-o periodicamente.

IMPORTANTE!

Não coloque o aparelho em funcionamento sem o filtro.

Dispositivo de sobrepresão

A descarga do dispositivo de sobrepresão deve ser ligada a um sifão de descarga com possibilidade de controlo visual para evitar que, em caso de intervenção do mesmo, provoque-se danos a pessoas, animais ou coisas, pelos quais o fabricante não é responsável.

Esquema hidráulico

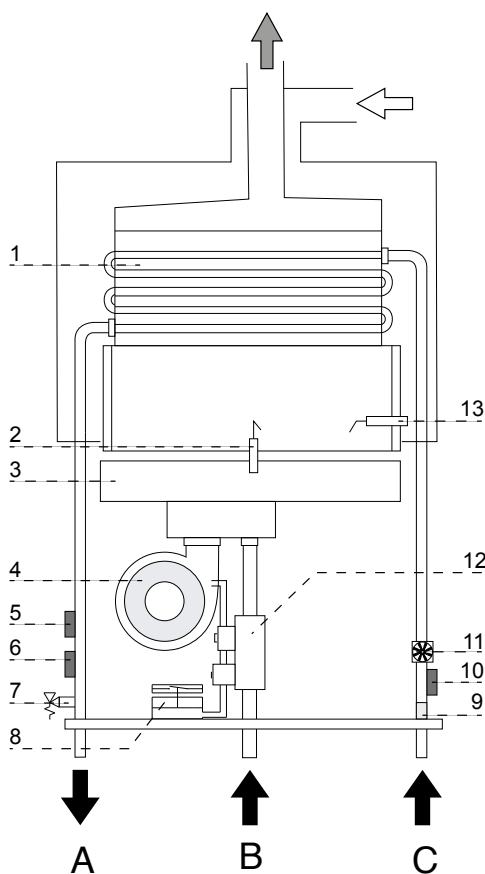

Leyenda:

- 1. intercambiador
- 2. electrodo de detección de llama
- 3. quemador
- 4. ventilador
- 5. sonda de salida del agua caliente sanitaria
- 6. termostato de sobrettemperatura
- 7. valvula de seguridad
- 8. presóstato de humos
- 9. filtro entrada de agua fría
- 11. caudalímetro
- 10. sonda de entrada del agua fría
- 12. válvula de gas
- 13. electrodos de encendido

Legenda

- 1. Permutador
- 2. Eléctrodo de deteção da chama
- 3. Queimador
- 4. Ventilador
- 5. Sonda de saída da água quente sanitária
- 6. Termostato de sobreaquecimento
- 7. Válvula de segurança
- 8. Pressostato fumos
- 9. Filtro entrada de água fria
- 10. Sonda de entrada da água fria
- 11. Fluxímetro
- 12. Válvula de gás
- 13. Eléctrodos de acendimento

Conexión equipo solar

Si el aparato se conecta a un equipo de producción solar es necesario comprobar que el agua de entrada no supere los 60°C. De lo contrario colocar en la instalación una válvula mezcladora termostática.

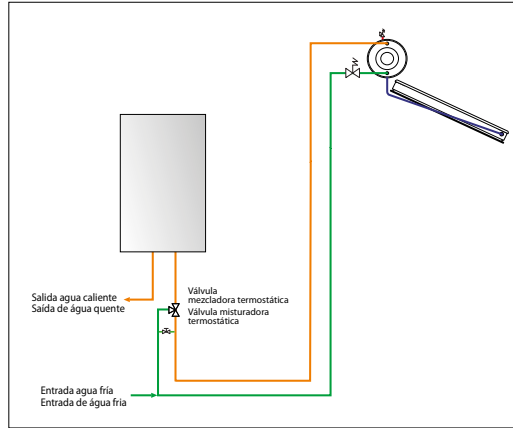

Ligação da instalação solar

Em caso de ligação do aparelho a uma instalação solar, é necessário certificar-se de que a água de entrada não excede os 60°C. Caso contrário, deve providenciar a instalação de uma válvula misturadora termostática.

Conexión de los conductos de descarga de humos

La instalación de los conductos de aspiración/descarga de humos se debe realizar en conformidad con las normativas vigentes y las instrucciones que proporciona el fabricante.

El aparato puede funcionar en la modalidad C tomando aire del exterior..

Al instalar un sistema de descarga, preste atención a la hermeticidad para evitar infiltraciones de humos en el circuito de aire.

Los tubos instalados horizontalmente deben tener una pendiente (3%) hacia el fondo para evitar estancamientos de condensación.

Para la realización de sistemas de descarga es obligatorio el uso de accesorios originales

Los conductos de descarga de humos no deben estar en contacto o cerca de materiales inflamables y no deben atravesar construcciones o paredes de material inflamable.

El empalme de los tubos de descarga de humos se realiza con acoplamiento macho/hembra y junta hermética.

Los empalmes se deben disponer siempre en contra del sentido de desplazamiento de la condensación.

Para las longitudes y cambios de dirección de las conexiones consulte la tabla de tipos de descarga.

Los kit de conexión descarga de humos se suministran por separado del aparato según los distintos tipos de instalación.

Para las pérdidas de carga de los conductos, consulte el catálogo para humos. La resistencia adicional debe ser considerada en el mencionado dimensionamiento.

Para el método de cálculo, los valores de las longitudes equivalentes y los ejemplos de instalación consulte el catálogo para humos.

La conexión de el aparato al conducto de humos está realizada en todos los aparatos con tuberías coaxiales ø60/100.

Cuando se usan tipos de aspiración y descarga desdoblada, el adaptador apropiado debe ser usado.

Ligação das condutas de evacuação de fumos

A instalação das condutas de evacuação de fumos deve ser efectuada em conformidade com as normas em vigor e com as instruções do fabricante.

O esquentador é idóneo para funcionar na modalidade C tirando o ar do exterior.

Na instalação de um sistema de descarga prestar atenção às vedações para evitar infiltrações de fumos no circuito do ar.

Os tubos instalados horizontalmente devem ter uma pendência (3%) para o fundo para evitar acúmulos de condensa.

Para a realização de sistemas de aspiração/descarga é obrigatório o uso de acessórios originais.

As condutas de evacuação de fumos não devem estar em contacto nem junto de materiais inflamáveis e não devem atravessar estruturas de construção nem paredes de material inflamável.

A junção dos tubos de descarga dos fumos é realizada com a ligação macho/ fêmea e guarnição de vedação.

As ligações devem ser sempre dispostas no sentido contrário ao do escoamento da condensa..

Para os comprimentos e as mudanças de direcção das ligações, consulte a tabela dos tipos de descarga.

O kit de ligação descarga dos fumos é fornecido separados do aparelho, em função das diferentes soluções de instalação.

Para as perdas de carga dos condutos, consulte o catálogo das peças. A resistência suplementar deve ser considerada no dimensionamento acima indicado.

Para o método de cálculo, os valores dos comprimentos equivalentes e os exemplos de instalação, consulte o catálogo fumos.

A ligação do aparelho ao conduto de fumo é efectuada em todos os aparelhos com tubos coaxiais ø 60/100.

Para o uso de tipos de aspiração e descarga duplos, o adaptador apropriado deve ser usado.

ATENCIÓN
VERIFIQUE QUE LOS PASAJES DE
DESCARGA Y VENTILACIÓN NO ESTÉN
OBSTRUIDOS.
VERIFIQUE QUE LOS TUBOS DE DESCARGA
DE HUMOS NO TENGAN PÉRDIDAS.



ATENÇÃO
CERTIFIQUE-SE QUE AS PASSAGENS
DA DESCARGA E VENTILAÇÃO NÃO
ESTEJAM OBSTRUÍDAS.
CERTIFIQUE-SE QUE NOS CONDUTOS
DE DESCARGA DE FUMO NÃO HAJA
VAZAMENTOS



Tabla de longitudes de tubos de aspiración/descarga

Tabela de comprimentos dos tubos de descarga

Tipo de descarga de humos Tipo de descarga dos fumos		Longitud máxima de tubos de aspiración/descarga (m) Comprimento máximo dos tubos de aspiração/descarga (m)		Diámetro de los tubos Diâmetro tubos (mm)
		NEXT EVO X SFT 11/16		
		MIN	MAX	
Sistemas coaxial Sistemas coaxiais	C13 C33	0,6	8	ø 60/100
	B33	0,6	8	ø 80
Sistemas desdoblados Sistemas duplos		S1 = S2		ø 80/80
	C13 C33	0,6 = 0,6	8 = 8	
		S1 + S2		
	C53	0,6	8	

S1. aspiración de aire - S2. descarga de humos

S1. aspiração ar – S2. descarga fumos

Tipos de aspiración/descarga de humos

Tipos de aspiração/ descarga dos fumos

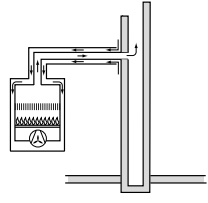
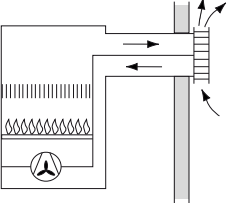
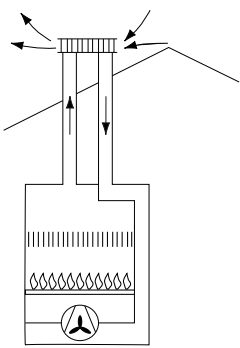
Aire para la combustión proveniente del ambiente <i>Ar de combustão proveniente do ambiente</i>	
B33	<p>Descarga de humos en conducto de humos individual o colectivo integrado en el edificio Aspiración de aire del ambiente</p> <p><i>Descarga dos fumos em condutos de fumo unitários ou colectivos integrados no edifício</i> <i>Aspiração do ar do ambiente</i></p> 
Aire para la combustión proveniente del exterior <i>Aspiração do ar de combustão do ambiente proveniente do exterior</i>	
C13	<p>Descarga de humos y aspiración de aire a través de la pared externa en el mismo campo de presión</p> <p><i>Descarga dos fumos e aspiração do ar através da parede exterior no mesmo campo de pressão</i></p> 
C33	<p>Descarga de humos y aspiración de aire desde el exterior con terminal en el techo, en el mismo campo de presión.</p> <p><i>Descarga dos fumos e aspiração do ar do exterior com terminal a teto no mesmo campo de pressão</i></p> 

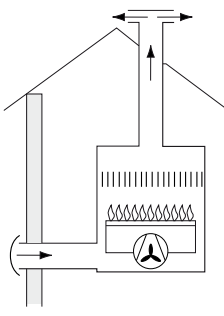
C53	<p>Descarga de humos hacia el exterior y aspiración de aire a través de la pared externa en distinto campo de presión</p> <p><i>Descarga dos fumos e aspiração do ar através da parede exterior não no mesmo campo de pressão</i></p> 
------------	--

ATTENCION
ANTES DE CUALQUIER INTERVENCIÓN
EN LA CALDERA, INTERRUMPA LA
ALIMENTACIÓN ELÉCTRICA UTILIZANDO EL
INTERRUPTOR BIPOLAR EXTERNO.



ATENÇÃO
ANTES DE QUALQUER INTERVENÇÃO
NO ESQUENTADOR DESLIGUE A
ALIMENTAÇÃO ELÉCTRICA MEDIANTE O
INTERRUPTOR EXTERIOR.



Conexión eléctrica

Para mayor seguridad, haga efectuar un cuidadoso control de la instalación eléctrica por personal especializado, ya que el fabricante no se hace responsable de eventuales daños causados por la ausencia de puesta a tierra de la instalación o por anomalías en la alimentación eléctrica.

Verifique que la instalación sea la adecuada para la potencia máxima absorbida del aparato indicada en la placa.

Controle que la sección de los cables sea la adecuada, en ningún caso inferior a 0,75 mm².

La correcta conexión a tierra es indispensable para garantizar la seguridad del aparato.

El cable de alimentación debe estar conectado a una red de 230V-50Hz respetando la polarización L-N y la conexión a tierra.

Si debe sustituir el cable de alimentación eléctrica, llame a personal especializado, para la conexión a la caldera utilice el cable de tierra (amarillo/verde) más largo que los cables de alimentación (ver el dibujo).

Ligações eléctricas

Para maior segurança peça para pessoal qualificado efectuar um controlo cuidadoso no equipamento eléctrico. O fabricante não é responsável por eventuais danos causados pela falta de ligação à terra do equipamento ou por causa de anomalia na alimentação eléctrica.

Verifique que o equipamento seja adequado para a potência máxima absorbida pelo esquentador, indicada na placa.

Controle que a secção dos cabos seja idónea e, em todo o caso, não menor do que 0,75 mm². Uma correcta conexão a um sistema de ligação à terra é indispensável para garantir a segurança do aparelho. O esquentador é equipado com um cabo de alimentação sem ficha.

O cabo de alimentação deve ser ligado a uma rede de 230 V. - 50 Hz. a respeitar a polarização L-N e a ligação à terra.

No caso de substituição do cabo eléctrico de alimentação, contactar pessoal qualificado, para a ligação ao esquentador utilizar o fio de terra (amarelo/verde) mais comprido que os fios de alimentação (veja desenho).

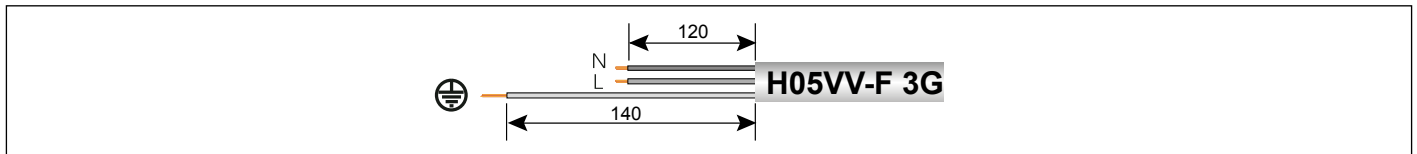

IMPORTANTE!

Las conexiones a la red eléctrica se deben realizar en forma fija (no con enchufe móvil) y dotadas de un interruptor bipolar con una distancia de apertura entre los contactos de 3 mm como mínimo.

Está prohibido el uso de tomas múltiples, prolongaciones o adaptadores.

Está prohibido utilizar los tubos de la instalación hidráulica, de calefacción y de gas para la conexión a tierra del aparato.

El calentador no está protegido contra los efectos causados por los rayos.

Si se tuvieran que sustituir los fusibles de la red, utilice fusibles de 2 A rápidos.



Importante!

A ligação à rede eléctrica deve ser realizada com ligação fixa (não com ficha móvel) e equipada com interruptor bipolar com distância de abertura dos contactos de pelo menos 3 mm.

São proibidas tomadas múltiplas, extensões e adaptadores.

É proibido utilizar os tubos do sistema hidráulico, de aquecimento ou de gás para a ligação á terra do aparelho. O esquentador não é protegido contra os efeitos causados por raios.

Para trocar fusíveis da rede, empregue os de 2A rápidos.

Esquema Eléctrico

Esquema eléctrico

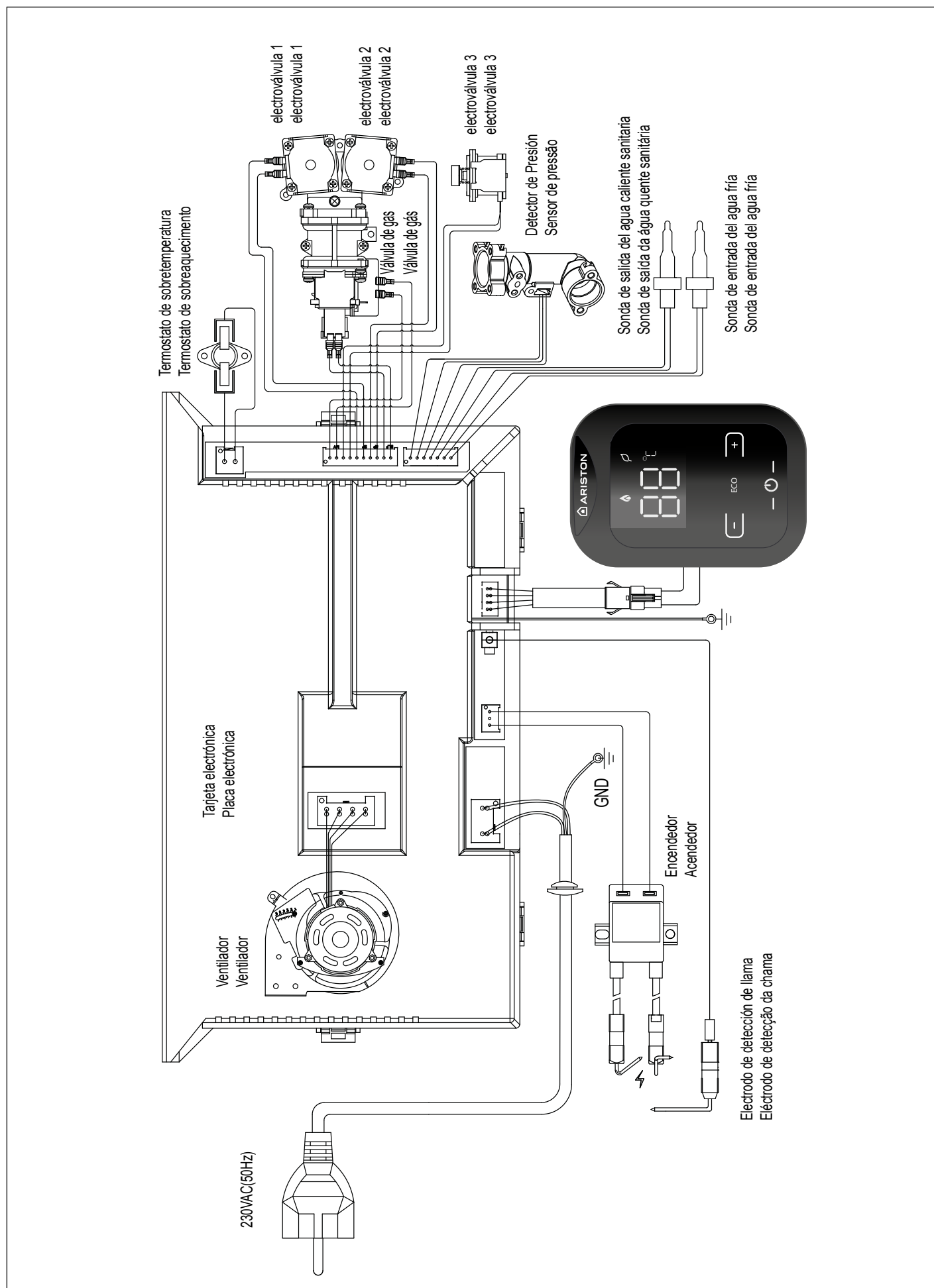

Preparación para el servicio

Para garantizar la seguridad y el correcto funcionamiento del aparato y para que la garantía tenga validez, el primer encendido lo debe realizar un Servicio de Asistencia Técnica autorizado.

Alimentación eléctrica

- verifique que el voltaje y la frecuencia de alimentación eléctrica coincidan con los datos contenidos en la placa del aparato.
- verifique que la conexión respete la polaridad L-N;
- verifique la eficiencia de la conexión a tierra.

Llenado de los circuitos hidráulicos.

Proceda del siguiente modo:

- abra gradualmente la llave ubicado en la entrada de agua fría;
- abra la llave de agua caliente sanitaria;

ATENCIÓN! NO UTILICE EL APARATO SIN AGUA.

Alimentación de Gas

Proceda del siguiente modo:

- verifique que el tipo de gas suministrado sea el mismo que el indicado en la placa del aparato;
- abra las puertas y ventanas;
- evite la presencia de chispas o llamas directas;
- verifique la hermeticidad de la instalación de combustible con la llave de paso ubicada en el aparato cerrada y luego abierta y con la válvula de gas cerrada (desactivada), durante 10 minutos el contador no debe indicar el paso de gas.

Procedimiento de encendido

Pulse la tecla ON/OFF en el panel de mandos, el display muestra la temperatura configurada.

Para regular las temperaturas vea el párrafo Manual de uso para el usuario.

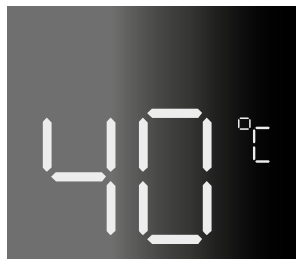

Preparação para o serviço

Para garantir a segurança e o correcto funcionamento do esquentador, a colocação em funcionamento deve ser efectuada por um técnico qualificado que possua os requisitos legais.

Alimentação Eléctrica

- verifique que a tensão e a frequência de alimentação coincidam com os dados indicados na placa do esquentador;
- verifique que a ligação obedeça a polaridade L-N;
- verifique a eficiência da ligação á terra.

Enchimento do circuito hidráulico.

Realize as seguintes operações:

- abra gradualmente a torneira situada na entrada de água fria;
- abra uma torneira de água quente sanitária;

ATENÇÃO! NÃO UTILIZAR O APARELHO SEM ÁGUA.

Alimentazione Gas

Realize as seguintes operações:

- verifique que o tipo de gás fornecido corresponda ao indicado na placa do esquentador;
- abra portas e janelas;
- evite a presença de faíscas e chamas livres;
- verifique a retenção do sistema de combustível, com a torneira de interceptação situada no esquentador fechada e, posteriormente aberta e a válvula de gás fechada (desactivada), durante 10 minutos o contador não deve indicar nenhuma passagem de gás..

Procedimento de ligação

Premindo a tecla ON/OFF do painel de comandos, o visor apresenta a temperatura definida.

Para regular a temperatura, consulte o parág. Manual de utilização

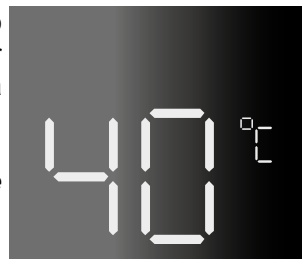

Puesta en marcha

La puesta en marcha debe ser realizada por un técnico cualificado.

1. Controle que:
 - a llave de gas esté cerrada
 - la conexión eléctrica se haya efectuado de modo correcto. Controle siempre que el cable de tierra verde/amarillo esté conectado correctamente.
 - el conducto de evacuación de productos de la combustión sea idóneo y libre de posibles obstrucciones.
 - **las tomas de aire del ambiente estén abiertas (instalaciones de tipo B).**
 - encienda el aparato (pulsando la tecla ON/OFF)
 - abra a llave de agua caliente sanitaria
 - el aparato indica el bloqueo por falta de encendido.
2. Abra a llave de gas y controle la hermeticidad de las uniones, incluidas las del aparato, verificando que el contador no indique paso de gas. Elimine posibles fugas.
3. Ponga en funcionamiento el aparato abriendo a llave de agua caliente sanitaria.

Primeira ligação

A primeira ligação deve ser efectuada por um técnico qualificado.

1. Certifi que-se de que:
 - a torneira do gás esteja fechada;
 - a ligação eléctrica tenha sido efectuada da maneira certa. Certifi que-se de qualquer forma que o fi o da ligação à terra verde/amarelo tenha sido ligado a uma boa instalação de terra;
 - a conduta de evacuação dos produtos de combustão é adequada e está isenta de eventuais obstruções.
 - **as eventuais necessárias entradas de ventilação do local estejam abertas (instalações do tipo B).**
 - liga o aparelho (premindo a tecla ON/OFF)
 - abre uma torneira da água quente sanitária
 - o aparelho assinala o bloqueio por falta de ligação
2. Abrir a torneira do gás e verifi car a retenção das junções, inclusive as do esquentador, verifi cando que o contador não indique alguma passagem de gás. Eliminar eventuais vazamentos.
3. Coloque o aparelho em funcionamento abrindo uma torneira da água quente sanitária.

¡ATENCIÓN!
EL AGUA CON TEMPERATURA SUPERIOR A LOS 50°C PROVOCA QUEMADURAS GRAVES. VERIFIQUE SIEMPRE LA TEMPERATURA DEL AGUA ANTES DE UTILIZAR.



¡ATENÇÃO!
A ÁGUA A UMA TEMPERATURA SUPERIOR AOS 50°C PROVOCA QUEIMADURAS GRAVES. VERIFICAR SEMPRE A TEMPERATURA DA ÁGUA ANTES DE QUALQUER UTILIZAÇÃO.



Verificación de las regulaciones de gas

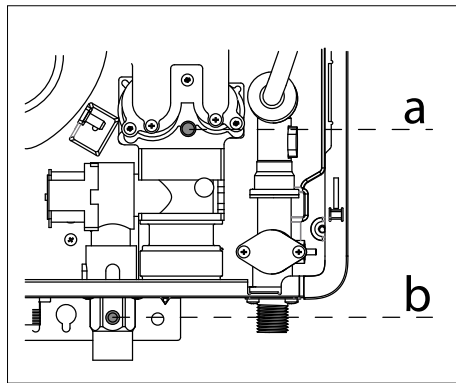

Verificação das regulações do gás

Control de la presión de alimentación.

1. Cierre la llave de gas
2. Afloje el tornillo “b” e introduzca el tubo de empalme del manómetro en la toma de presión.
3. Abra la llave de gas
4. Ponga en funcionamiento el aparato abriendo la llave de agua caliente sanitaria.
La presión de alimentación debe corresponder a la prevista para el tipo de gas para el que está preparado el aparato.

Controlo da pressão de alimentação.

1. Feche a torneira do gás
2. Desaperte o parafuso “b” e introduza o tubo de ligação do manómetro na tomada de pressão.
3. Abra a torneira do gás.
4. Coloque o aparelho em funcionamento abrindo uma torneira da água quente sanitária.
A pressão de alimentação deve corresponder à prevista para o tipo de gás para o qual o aparelho está preparado.

ATENCIÓN!
SI LA PRESIÓN DE ALIMENTACIÓN NO CORRESPONDE A LO QUE INDICA LA TABLA RESUMEN DE GAS, NO PONGA EN FUNCIONAMIENTO EL APARATO.



ATENÇÃO!
SE A PRESSÃO DE ALIMENTAÇÃO NÃO CORRESPONDER AO INDICADO NA TABELA RECAPITULATIVA DO GÁS, NÃO COLOCAR O APARELHO EM FUNCIONAMENTO.



5. Apague el aparato cerrando la llave de agua caliente sanitaria
6. Cierre la llave de gas
7. Desconecte el manómetro y ajuste el tornillo “b”.
8. Abra la llave de gas y controle la resistencia del tornillo de medida.



5. Desligue o aparelho fechando a torneira da água quente sanitária.
6. Feche a torneira do gás.
7. Retire o manómetro e aperte o parafuso “b”.
8. Abra a torneira do gás e verifique a vedação do parafuso de medição.

Control de la presión máxima en el quemador (ver tabla resumen gas)





1. Cerrar la llave de gas.
2. Aflojar el tornillo “a” e introduzca el tubo de unión del manómetro en la toma de presión.
3. Abrir la llave de gas.
4. Presionar el botón ON/OFF, el display se ilumina
5. Abrir un grifo de agua caliente.
Presionar simultáneamente los botones 2 y durante 5 segundos, en el display aparece **26**
6. Presionar el botón ON/OFF el aparato trabaja a máxima potencia. La pantalla muestra un número de “00” a “99”.
7. **Verificar en el manómetro** la presión máxima del quemador y si es necesario modificar presionando los botones 2 y .
8. Presionar el botón ON/OFF el aparato trabaja a mínima potencia. La pantalla muestra un número de “00” a “99”.

Controlo da pressão máxima no queimador (ver Tabela resumo gás)



1. Feche a torneira do gás.
2. Desaperte o parafuso “a” e introduza o tubo de ligação do manómetro na tomada de pressão.
3. Abra a torneira do gás.
4. Pressione o botão ON/OFF, el visor e o visor ilumina-se.
5. Abrir uma torneira de água quente.
Pressione contemporaneamente as teclas 2 e por 5 segundos, o visor mostra **26**
6. Pressione o botão ON/OFF o aparelho trabalha à máxima potência. O visor mostra um número de “00” a “99”.
7. **Verifique no manómetro** a pressão máxima do queimador e, se necessário mudar pressionando as teclas 2 e .
8. Pressione o botão ON/OFF, o aparelho trabalha à mínima potência. O visor mostra um número de “00”

9. **Verificar en el manómetro** la presión mínima del quemador y si es necesario modificar presionando los botones **2**  y .
10. Presionar el botón ON/OFF para memorizar la modificación.
11. Cerrar el grifo de agua caliente y presionar el botón ON/OFF para apagar el aparato.

Control de la potencia del lento encendido (ver tabla resumen gas)

1. Cerrar la llave de gas
2. Aflojar el tornillo "a" e introduzca el tubo de unión del manómetro en la toma de presión.
3. Abrir la llave de gas
4. Presionar el botón ON/OFF, el display se ilumina
5. Desconecte y vuelva a conectar la fuente de alimentación.
6. Presionar simultáneamente los botones **2**  y  durante 3 segundos, en el display aparece **L6**. El aparato arranca a la potencia de encendido. Abrir un grifo de agua caliente
7. **Verificar en el manómetro** la presión y si es necesario modificar presionando los botones **2**  y .
8. Presionar el botón ON/OFF para memorizar la modificación.
9. Cerrar el grifo de agua caliente y presionar el botón ON/OFF para apagar el aparato.

a "99".

9. **Verifique no manómetro** a pressão máxima do queimador e, se necessário mudar pressionando as teclas **2**  e .
10. Pressione o botão ON/OFF para memorizar a modificação.
11. Fechar a torneira de água quente e pressione o botão ON/OFF para desligar o aparelho.

Controle da potência de lento acendimento (ver Tabela resumo gás)





1. Feche a torneira do gás.
2. Desaperte o parafuso "a" e introduza o tubo de ligação do manómetro na tomada de pressão.
3. Abra a torneira do gás.
4. Pressione o botão ON/OFF, el visor e o visor ilumina-se.
5. Desconecte e reconecte a fonte de alimentação.
6. Pressione contemporaneamente as teclas **2**  e  por 3 segundos, o visor mostra **L6** o aparelho arranca na potência de ignição. Abrir uma torneira de água quente.
7. **Verifique no manómetro** a pressão e, se necessário mudar pressionando as teclas **2**  e .
8. Pressione o botão ON/OFF para memorizar a modificação.
9. Fechar a torneira de água quente e pressione o botão ON/OFF para desligar o aparelho.

Tabla de transformación de gas



Tabela sobre a transformação do gás

		NEXT EVO X SFT 11			NEXT EVO X SFT 16		
		G20	G30	G31	G20	G30	G31
Índice de Wobbe Inferior (15°C; 1013 mbares) Índice Wobe inf. (15°C; 1013 mbares)	MJ/m ³	45.67	80.58	70.69	45.67	80.58	70.69
Presión nominal de alimentación Pressão nominal de alimentação	mbar	20	28-30	37	20	28-30	37
Presión en salida de válvula gas MAX Presiune la ieşire a valvei de gás MAX	mbar	12.10	12.60	15.90	9.50	10.80	12.50
Presión en salida de válvula gas MIN Presiune la ieşire a valvei de gás MIN	mbar	3.0	3.0	3.0	2.5	2.5	2.5
Presión del encendido lento Presiune de ligação lenta	mbar	7.3	7.4	10.4	4.8	4.7	6.5
Parámetro L: código de capacidad del modelo Parâmetro L - código de capacidade do modelo	nr.	11	11	11	16	16	16
Parámetro q - código de tipo de gas Parâmetro q - código do tipo de gás		12	22	19	12	22	19
Parámetro F: código de tipo de dispositivo Parâmetro F - código do tipo de dispositivo		0	0	0	2	2	2
Inyectores Bicos	nr.	6X2			15x2		
Inyectores (∅) Bicos (∅)	mm	0.86 - 1.52	0.74 - 1.04		0.74 - 1.28	0.62 - 0.88	
Consumos Max/min Consumos Max/min (15°C, 1013 mbar) (G.N.= m ³ /h) (LPG kg/h))	máxima máxima	2.33	1.85	1.81	3.17	2.52	2.47

Cambio de gas

Nuestros calentadores son proyectadas tanto para el funcionamiento con gas metano como con gas GPL. Si fuera necesario realizar la transformación, llame a un técnico especializado o a un Servicio de Asistencia Técnica autorizado.

Para cambiar los parámetros, proceda de la siguiente manera:

1. Apague el aparato presionando el botón ON / OFF.
2. Desconecte y vuelva a conectar la fuente de alimentación.
3. Presione las teclas 2  y  simultáneamente durante 3 segundos para acceder a los parámetros.
4. Use la tecla ON / OFF para acceder a los parámetro, modificar los parámetros y guardar los cambios realizados.



Los parámetros se deben establecer como se muestra en la tabla siguiente:

		NEXT EVO X SFT 11			NEXT EVO X SFT 16		
		G20	G30	G31	G20	G30	G31
Parámetro L: código de capacidad del modelo Parâmetro L - código de capacidade do modelo	nr.	11	11	11	16	16	16
Parámetro q - código de tipo de gas Parâmetro q - código do tipo de gás		12	22	19	12	22	19
Parámetro F: código de tipo de dispositivo Parâmetro F - código do tipo de dispositivo		0	0	0	2	2	2

Mudança de Gás

Este esquentador pode ser transformado de gás metano G20 para gás líquido G31 ou vice-versa exclusivamente por pessoal técnico qualificado.

Para alterar os parâmetros, faça o seguinte:

1. Desligue o aparelho pressionando o botão ON / OFF.
2. Desconecte e reconecte a fonte de alimentação.
3. Pressione as 2  e  teclas e simultaneamente por 3 segundos para acessar os parâmetros.
4. Use a tecla ON / OFF para acessar os parâmetro, modificar os parâmetros e salvar as alterações feitas. Os parâmetros devem ser definidos conforme mostrado na tabela a seguir:

Sistemas de protección

El aparato se protege del funcionamiento incorrecto mediante controles internos realizados por la tarjeta con microprocesador que realiza, si es necesario, un bloqueo de seguridad.

Si se produce un bloqueo del aparato, el display muestra un código de error.

Apague el aparato, lleve el interruptor eléctrico exterior a la posición OFF, cierre la llave de gas y contacte a un técnico cualificado.



Sistemas de protecção

O aparelho está protegido contra avarias através de controlos internos por parte da placa do microprocessador que, se necessário, acciona um bloqueio de segurança.

Em caso de bloqueio do aparelho, é apresentado no visor um código de erro.

Desligue o aparelho, desligue o interruptor eléctrico externo (posição OFF), feche a torneira do gás e contacte um técnico qualificado.



Tabla resumen de los códigos de errores

Tabela de códigos de erro

Display	Descripción	
Cuadro de mandos apagado luego de pulsar la tecla ON		- Falta alimentación eléctrica Verifique la conexión eléctrica - Problema en la tarjeta electrónica o en el fusible.
A 1	Paro por falta de encendido (Llama no detectada después de tres intentos de encendido)	- Llave de gas cerrado Abra la llave y realice el procedimiento de encendido - Controle el electrodo de encendido - Controle el electrodo de detección Presione el botón ON / OFF para RESET
A 2	Paro por exceso de temperatura	- Se registra una temperatura superior 95°C Presione el botón ON / OFF para RESET
A 3	Intervención del presostato de humos	- Verifique los conductos de escape de humo / toma de aire Presione el botón ON / OFF para RESET
A 4	Falta de llama (3 veces) durante la operación	Presione el botón ON / OFF para RESET
A 6	Error de la sonda de salida de agua caliente	- Controle la sonda de salida del agua caliente sanitaria
A 7	Error de la sonda de entrada de agua fría	- Controle la sonda de entrada de agua fría
E 6	Llama detectada con válvula de gas cerrada	- Controle el electrodo de detección
E 7	Error ventilador	- Controle la tarjeta electrónica - Controle el ventilador
E E	La temperatura de entrada del agua supera los 65°C.	
7 0	Error de configuración de parámetros	Llame a un técnico especializado.

Visor	Descrição	
Depois de premir a tecla ON, o quadro de comandos mantém-se desligado		- Ausência de alimentação eléctrica Verifique a ligação à rede eléctrica - Problema na placa electrónica ou no fusível
A 1	Paragem por ausência de ligação (Chama não detectada após três tentativas de ignição)	- A torneira de gás está fechada Abra a torneira do gás e efectue a ligação - Verifique o electrodo de ligação - Verifique o electrodo de detecção Pressione o botão ON / OFF para RESET
A 2	Paragem por sobreaquecimento	- Foi detectada uma temperatura superior a 95°C Pressione o botão ON / OFF para RESET
A 3	Accionamento do pressóstato de fumos	- Verifique os dutos de exaustão de fumaça / entrada de ar Pressione o botão ON / OFF para RESET
A 4	Falta de chama (3 vezes) durante a operação	Pressione o botão ON / OFF para RESET
A 6	Error de la sonda de salida de agua caliente	- Verifique a sonda de saída de água quente sanitário
A 7	Erro da sonda de entrada de água fria	- Verifique a sonda de entrada de água fria
E 6	Detecção da chama com válvula de gás fechada	- Verifique o electrodo de detecção
E 7	Erro do ventilador	- Verifique a placa principal - Verifique o ventilador
E E	A temperatura de entrada da água excede 65 ° C.	
7 0	Erro de configuração de parâmetro	Ligue para um técnico especializado.

Instrucciones para la apertura de las tapas del calentador

Antes de intervenir en el aparato, quite la alimentación eléctrica con el interruptor bipolar exterior y cierre la llave del gas.

Para ingresar dentro del aparato se deben desatornillar los dos tornillos en la parte inferior de la carcasa frontal (a), tirarlo hacia adelante y desengancharlo.

Instruções para abrir a capa do esquentador e fazer a inspecção interna

Antes de qualquer intervenção no aparelho, desligue a alimentação eléctrica no interruptor bipolar externo e feche a torneira do gás.

Para aceder ao interior do aparelho, é necessário desaparafusar os dois parafusos da parte inferior da caixa frontal, puxá-la para a frente e desengatá-la.

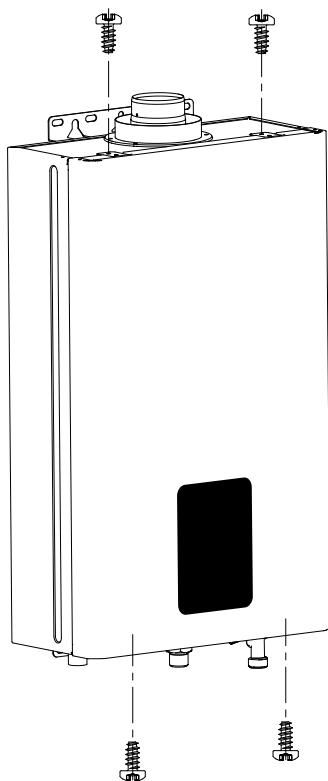

El mantenimiento es esencial para la seguridad, el funcionamiento correcto y la duración del aparato. Se realiza según lo previsto por las normas vigentes.

Antes de comenzar las operaciones de mantenimiento:

- quite la alimentación eléctrica colocando el interruptor bipolar exterior en la posición OFF;
- cierre la llave de gas y de agua de la instalación sanitaria.

Al final, se deben restablecer las regulaciones iniciales.

Atención

Se recomienda efectuar los siguientes controles en el aparato, al menos una vez al año:

1. Control de la hermeticidad de las partes con agua, con eventual sustitución de las juntas.
2. Control de la hermeticidad de las partes con gas, con eventual sustitución de las juntas.
3. Control visual del estado general del aparato, si fuera necesario realizar un desmontaje y limpieza de la cámara de combustión.
4. Control visual de la combustión y eventual limpieza de los quemadores, si fuera necesario realizar un desmontaje y limpieza de los inyectores.
5. Una vez realizado el control del punto "3", eventual desmontaje y limpieza de la cámara de combustión.
6. Una vez realizado el control del punto "4", eventual desmontaje y limpieza del quemador y del inyector.
7. Limpieza del intercambiador de calor principal, parte humos.
8. Verificación del funcionamiento de los sistemas de seguridad para calefacción, seguridad temperatura límite.
9. Verificación del funcionamiento de los sistemas de seguridad de la parte gas, seguridad por falta de gas o llama (ionización).
10. Control de la eficiencia de la producción de agua para uso domiciliario (verificación del caudal y de la correspondiente temperatura).
11. Control general del funcionamiento del aparato.
12. Eliminación del óxido del electrodo de detección utilizando tela esmeril.

Prueba de funcionamiento

Después de haber realizado las operaciones de mantenimiento, llene el circuito de calefacción a la presión de 1,0 bar aproximadamente y purgue la instalación.

Llene también la instalación para uso domiciliario.

Ponga en funcionamiento el aparato.

- Si es necesario purgue nuevamente la instalación de calefacción.
- Controle los valores seleccionados y el buen funcionamiento de todos los órganos de mando, regulación y control.
- Controle la estanqueidad y el buen funcionamiento de la instalación de evacuación de humos/toma de aire comburente.

A manutenção é essencial para a segurança, o bom funcionamento e a duração do aparelho. Deve ser efectuada de acordo com as normas em vigor.

Antes de iniciar as operações de manutenção:

- Desligue a alimentação eléctrica posicionando o interruptor bipolar externo na posição OFF;
- Feche a torneira do gás e da água da instalação sanitária.

No final será necessário restabelecer as regulações iniciais.

Atenção

Recomenda-se efectuar no aparelho, ao menos uma vez por ano, os seguintes controles:

1. Controlo das vedações da parte água com eventual substituição das guarnições e restabelecimento da vedação.
2. Controlo das vedações da parte gás com eventual substituição das guarnições e restabelecimento da vedação.
3. Controlo visual das condições gerais do aparelho.
4. Controlo visual da combustão e eventual desmontagem e limpeza do queimador e dos inyectores.
5. Após o controlo indicado no ponto "3", eventual desmontagem e limpeza da câmara de combustão.
6. Após o controlo indicado no ponto "4", eventual desmontagem e limpeza do queimador e do inyector.
7. Limpeza do permutador de calor primário lado fumos.
8. Verifi cação do funcionamento dos sistemas de segurança do aquecimento, segurança temperatura limite.
9. Verifi cação do funcionamento dos sistemas de segurança parte gás, segurança falta de gás ou chama (ionização).
10. Controlo da eficiência da produção de água para uso doméstico (Verifi cação da vazão e da temperatura).
11. Controlo geral do funcionamento do aparelho.
12. Remoção do óxido do eléctrodo de detecção com o uso de uma tela esmeril.

Prova de funcionamento

Após ter efectuado as operações de manutenção, encha o circuito de aquecimento com a pressão de aproximadamente 1 bar e sangre o sistema.

Encha também o sistema de água para uso doméstico.- Coloque em função o esquentador.

- Se for necessário, sangre novamente a instalação de aquecimento.
- Verifique as confi gurações e o bom funcionamento de todos os órgãos de comando, regulação e controlo.
- Verifique a vedação e o bom funcionamento do sistema de escoamento fumos/colecta de ar comburente.

Procedimiento de vaciado del aparato

Cada vez que se presente peligro de hielo, se debe vaciar la instalación sanitaria de la siguiente forma:

- cierre el grifo de la red hídrica;
- abra todos los grifos de agua caliente y fría.

ATENCIÓN

Antes de manipular componentes que podrían contener agua caliente, vacíelos activando los purgadores.

Realice la desincrustación de la caliza en los componentes respetando lo especificado en la placa de seguridad del producto usado, aireando el ambiente, utilizando prendas de protección, evitando mezclar productos diferentes, protegiendo el aparato y los objetos cercanos.

Cierre herméticamente los orificios utilizados para efectuar lecturas de presión de gas o regulaciones de gas.

Verifique que los inyectores sean compatibles con el gas de alimentación

Si se advierte olor a quemado, se ve salir humo del aparato o se advierte un fuerte olor a gas, desconecte el aparato, cierre el grifo de gas, abra las ventanas y llame al técnico.

Información para el usuario

Informar al usuario sobre la modalidad de funcionamiento de la instalación.

En especial, entregar al usuario los manuales de instrucciones, informándole que los mismos se deben conservar siempre junto al aparato.

Además, informar al usuario lo siguiente:

- Controlar periódicamente la presión del agua de la instalación e informar sobre cómo agregar agua y desairear.
- Exigir el mantenimiento periódico de la instalación, según lo indicado por las normas.
- No modificar nunca las configuraciones correspondientes a la alimentación de aire y de gas para la combustión.

Eliminación y reciclaje del aparato.

Nuestros productos están diseñados y fabricados en su mayor parte por componentes de materiales reciclables.

El aparato y sus posibles accesorios deben eliminarse adecuadamente separando en lo posible los diversos materiales.

La eliminación del embalaje utilizado para el transporte del aparato debe ser realizado por el instalador/vendedor.

¡ADVERTENCIA!

Para el reciclaje y la eliminación del aparato y de todos los accesorios respetar las disposiciones de la reglamentación.

Operações para esvaziar o aparelho

Todas as vezes que houver perigo de congelação, o sistema deve ser esvaziado da seguinte maneira:

- feche a torneira da rede de água;
- abra todas as torneiras de água quente e fria;

Atenção

Para esvaziar os componentes que possam conter água quente, active os dispositivos para sangrar que houver, antes de manejar os componentes.

remova as crostas de calcário dos componentes, obedeça o especificado na ficha de segurança do produto empregado, ventile o ambiente, use roupa de protecção, evite misturar produtos diferentes e proteja o aparelho e os objectos nas proximidades.

Feche hermeticamente as aberturas utilizadas para efectuar leituras da pressão do gás ou regulações do gás. Certifique-se que o bico seja compatível com o gás de alimentação.

Se sentir cheiro de queimado, ou vir fumo a sair do aparelho, ou sentir cheiro forte de gás, interrompa a alimentação eléctrica, feche a torneira do gás, abra as janelas e chame um técnico.

Informações para o utilizador

Informar o utilizador sobre as modalidades de funcionamento do sistema.

Em modo especial, entregar ao utilizador os manuais de instruções informando-o de que os mesmos deverão ser conservados junto com o aparelho.

Além disto, comunicar ao utilizador o seguinte:

- Verificar periodicamente a pressão da água do sistema e instruí-lo sobre como reintegrar e purgar o ar.
- Como configurar a temperatura e os dispositivos de regulação para uma correcta e mais económica gestão do sistema.
- Mandar efectuar, como prescrito pela normativa, a manutenção periódica do sistema.
- Não modificar, em caso algum, as configurações relativas à alimentação do ar de combustão e do gás de combustão.

Eliminação e reciclagem do aparelho.

Os nossos produtos estão desenhados e fabricados na sua maior parte por componentes de materiais recicláveis.

O aparelho e seus possíveis acessórios devem eliminarse adecuadamente fazendo a separação dos diversos materiais.

A eliminação da embalagem utilizada para o transporte do aparelho deve ser realizada pelo instalador/vendedor.

ATENÇÃO!

Para a reciclagem e a eliminação do aparelho e de todos os acessórios respeitar as disposições regulamentares.

Simbologia tarjeta de características

Simbologia placa das características

Leyenda:

1. Marca
2. Modelo
3. Código comercial
4. N° de homologación
5. categoría del gas
6. Capacidad térmica máx
7. Potencia calorífica máx.
8. Capacidad térmica mín
9. Potencia calorífica mín.
10. Capacidad específica
11. Tipo de instalación
12. Gases utilizables
13. Presión máx del circuito sanitario
14. Presión mín del circuito sanitario
- 15/16/17. Datos eléctricos
18. Código del cuerpo de certificación
19. Calibrado de la potencia del calentador
20. Países de destino
21. Fabricante

1
2
3
4
5
6
7
8
9
10
11
12
13
14
15
16
17
18
19
20
21

Legenda:

1. Marca
2. Modelo
3. Código comercial
4. N.º de homologação
5. categoria gás
6. Vazão térmica máx
7. Potência térmica máx
8. Vazão térmica mín
9. Potência térmica mín
10. Potência específica
11. Tipo de instalação
12. Gases utilizables
13. Pressão máx da água de uso doméstico
14. Pressão mín da água de uso doméstico
- 15/16/17. Dados eléctricos
18. Código do Organismo de Certificação
19. Calibragem de potência do esquentador
20. Países de destino
21. Produtor

DATOS TÉCNICOS

DADOS TÉCNICOS

Nombre del modelo :	Nome modelo :	NEXT EVO X			
		SFT 11		SFT 14	
Certificación CE (pin)	Certificação CE (pin)	0063CR7772			
Tipo	Tipo de esquentador	B33 - C13 - C33 - C53			
Categoría del gas	Categoria gás	II2H3B/P			
Potencia térmica nominal máx (Hi)	Vazão térmica nominal máx (Hi)		kW	22.0	30.0
Potencia térmica nominal mín (Hi)	Vazão térmica nominal mín (Hi)	G20	kW	8.0	9.5
		G30	kW	8.0	9.5
		G31	kW	7.0	8.5
Potencia útil máx.	Vazão térmica máx.	G20	kW	19.2	27.4
		G30	kW	19.2	27.8
		G31	kW	19.3	27.8
Potencia útil mín.	Vazão térmica mín.	G20	kW	7.4	8.7
		G30	kW	7.4	8.9
		G31	kW	6.4	7.9
Temperatura máxima de agua caliente	Temperatura máxima de água quente		°C	65	65
Temperatura mínima de agua caliente	Temperatura mínima de água quente		°C	35	35
Caudal nominal de agua (ΔT 25°C)	Vazão específica de água (ΔT 25°C)		l/min	11	16
Caudal mínimo de agua caliente	Vazão mínima de água quente		l/min	2.5	2.5
Presión de agua máxima admitida	Pressão da água máxima admitidos		bar	10	10
Presión de agua mínima admitida	Pressão da água mínima admitidos		bar	0.2	0.2
Caudal de aire necesario para combustión - máxima	Caudal de ar necessário para a combustão - máxima		g/s	15.77	24.02
Caudal de aire necesario para combustión - mínima	Caudal de ar necessário para a combustão - mínima		g/s	9.68	13.95
Temperatura de la salida de gas con potencia calorífica máxima	Temperatura do fumo com potência calorífica máxima		°C	158	120
Temperatura de la salida de gas con potencia calorífica mínima	Temperatura do fumo com potência calorífica mínima		°C	43	56
Ø Conexión de los tubos de aspiración y descarga de humos	Ø Ligação dos condutos de aspiração e descarga dos fumos			60/100	60/100
Dimensiones	Dimensões				
Altura	Altura			570	
Longitud	Comprimento			345	
Profundidad	Profundidade			165	187
Tensión/frecuencia de alimentación	Tensão/Frequência de alimentação	V/Hz		230/50	230/50
Potencia eléctrica absorbida total	Potência eléctrica absorvida total	W		29	44
Fusible incorporado	Fusível incorporado			3.15	
Grados de protección de la instalación eléctrica	Graus de protecção do sistema eléctrico	IP		X2D	
Temperatura ambiente mínima	Temperatura ambiente minima	°C		+5	
Peso	Peso	Kg		13	15

Datos ErP - EU 814/2013

Dados ErP - EU 814/2013

Modelo: Modelo:		NEXT EVO X	
		SFT 11	SFT 16
Modelos equivalentes Modelos equivalentes		ver Anexo A (*) veja Anexo A (*)	
Perfil de carga declarado Perfil de carga declarado		M	XL
Consumo diario de electricidad Q_{elec} Consumo diário de eletricidade Q_{elec}		kWh	0.044
Consumo diario de combustible Q_{fuel} Consumo diário de combustível Q_{fuel}		kWh	7.804
Nivel de potencia acústica en interiores L_{WA} Nível de potência sonora, no interior L_{WA}		dB	58
Emisiones de óxidos de nitrógeno NOx Emissões de óxidos de azoto NOx		mg/kWh	45

(*) La lista de modelos equivalentes viene indicada en el ANEXO A que forma parte de este Manual de uso, instalación y mantenimiento.

(*) A lista de modelos equivalentes vem indicada no ANEXO A, que faz parte deste Manual de uso, instalação e manutenção.

Ficha del producto - EU 812/2013		Ficha de produto - EU 812/2013	
Marca Marca			
Modelos Modelos		NEXT EVO X	
		SFT 11	SFT 16
Perfil de carga declarado Perfil de carga declarado		M	XL
Clase de Eficiencia energética de caldeo de agua Classe de Eficiência energética do aquecimento de água			
Eficiencia energética de caldeo de agua η_{WH} Eficiência energética do aquecimento de água η_{WH}		%	78.3
Consumo anual de electricidad AEC Consumo anual de eletricidade AEC		kWh	10
Consumo anual de combustible AFC Consumo anual de combustível AFC		GJ	6
Ajuste de la temperatura del termostato Regulação da temperatura do termostato		°C	55
Nivel de potencia acústica en interiores L_{WA} Nível de potência sonora, no interior L_{WA}		dB	58

IMPORTANTE!

Los productos sin etiqueta ni ficha para equipos combinados de calentador de agua y dispositivo solar, previstas en el reglamento 812/2013, no están destinados a tal fin.

La utilización de tal aplicación está consentida únicamente usando el código **3024085**. En dicho kit está incluida la etiqueta y ficha para equipos combinados.

IMPORTANTE!

Os produtos sem etiqueta nem ficha para equipamentos combinados de esquentador de água e dispositivo solar, previstas no reglamento 812/2013, não estão destinados a tal fim.

A utilização para tal aplicação está consentida unicamente usando o código **3024085**. No dito kit está incluída a etiqueta e a ficha para equipamentos combinados.

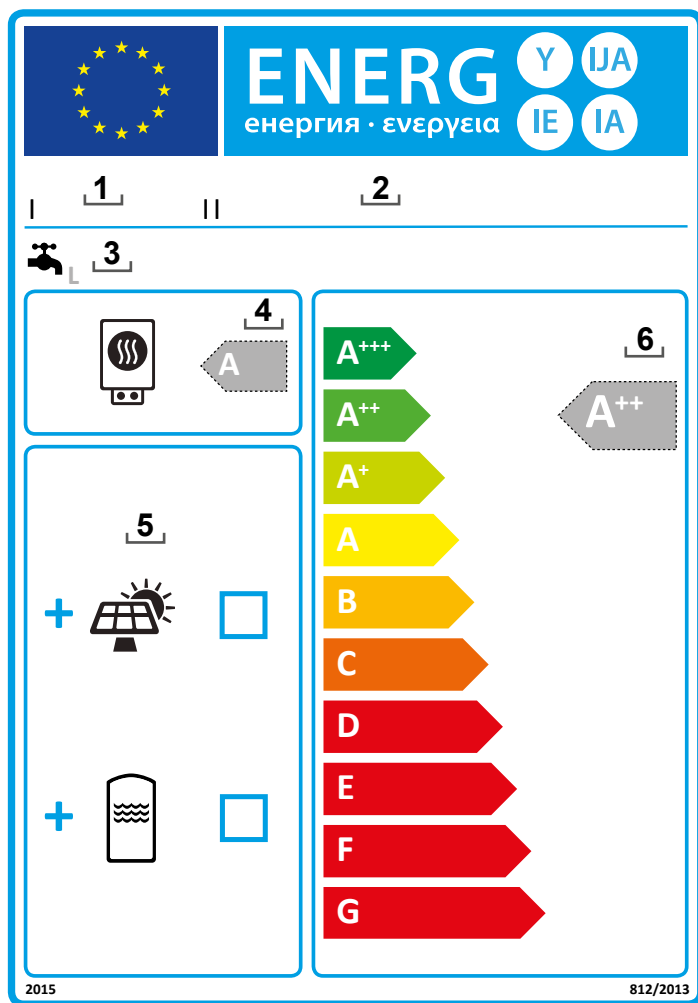

Etiqueta para los equipos combinados.

Instrucciones para completar la etiqueta para los equipos combinados de calentador de agua y dispositivo solar

1. nombre o marca comercial del distribuidor o proveedor;
2. identificador del modelo o modelos del distribuidor o proveedor;
3. perfil de carga declarado expresado mediante la letra como se indica en la ficha del calentador;
4. la clase de eficiencia energética de caldeo de agua del calentador de agua como se indica en la ficha del calentador;
5. indicación de si un colector solar y un depósito de agua caliente pueden formar parte del equipo combinado de calentador de agua y dispositivo solar;
6. clase energética estacional del sistema para agua caliente sanitaria determinada en las indicaciones de la figura 1 en la página siguiente.

La punta de la flecha que contiene la clase de eficiencia energética de caldeo de agua del equipo combinado de calentador de agua y dispositivo solar se colocará a la misma altura que la punta de la clase de eficiencia energética correspondiente;

Etiqueta dos sistemas mistos

Instruções para completar a etiqueta para los sistemas mistos de aquecedor de água e dispositivo solar

1. O nome do distribuidor e/ou do fornecedor ou a marca comercial;
2. O identificador de modelo(s) do distribuidor e/ou do fornecedor;
3. Perfil de carga declarado, expresso pela correspondente letra, em conformidade com a ficha de produto;
4. A classe de eficiência energética do aquecimento de água do aquecedor de água, em conformidade com a ficha de produto;
5. A indicação de que é possível ou não é possível incluir um coletor solar e um reservatório de água quente no sistema misto de aquecedor de água e dispositivo solar;
6. A classe de eficiência energética do aquecimento de água do sistema misto de aquecedor de água e dispositivo solar, determinada como indicado na figura 1 na página seguinte.

A ponta da seta que indica a classe de eficiência energética do aquecimento de água do sistema misto de aquecedor de água e dispositivo solar deve ficar ao mesmo nível que a ponta da seta correspondente a essa classe de eficiência energética.

La eficiencia energética del equipo combinado de productos que figura en esta ficha puede no corresponder a su eficiencia energética real una vez instalado en un edificio, ya que en esta eficiencia influyen otros factores tales como la pérdida de calor en el sistema de distribución y el dimensionamiento de los productos en relación con el tamaño y las características del edificio.

A eficiência energética do sistema misto de produtos previsto nesta ficha pode não corresponder à eficiência energética real após a instalação do sistema num edifício, na medida em que a eficiência é influenciada por outros fatores como as perdas de calor na rede de distribuição e o dimensionamento dos produtos em relação às dimensões e características do edifício.

EQUIPOS COMBINADOS DE CALENTADOR DE AGUA Y DISPOSITIVO SOLAR

La ficha para equipos combinados de calentador de agua y dispositivo solar contendrá los elementos indicados en la figura 1 para evaluar la eficiencia energética del caldeo de agua de un equipo combinado de calentador de agua y dispositivo solar, y en ellos figurará la información siguiente:

- I: el valor de la eficiencia energética de caldeo de agua del calentador de agua, expresado en porcentaje;
- II: el valor de la expresión matemática $(220 \cdot Q_{ref}) / Q_{nonsol}$, donde Q_{ref} se toma del cuadro 3 del anexo VII del REGLAMENTO DELEGADO (EU) N. 812/2013 y Q_{nonsol} de la ficha de producto del dispositivo solar para el perfil de carga declarado M, L, XL o XXL del calentador de agua;
- III: el valor de la expresión matemática $(Q_{aux} \cdot 2,5) / (220 \cdot Q_{ref})$, expresada en porcentaje, donde Q_{aux} se toma de la ficha del producto del dispositivo solar y Q_{ref} del cuadro 16 del anexo VII del REGLAMENTO DELEGADO (EU) N. 812/2013 para el perfil de carga declarado M, L, XL o XXL.

SISTEMAS MISTOS DE AQUECEDOR DE ÁGUA E DISPOSITIVO SOLAR

A ficha dos sistemas mistos de aquecedor de água e dispositivo solar deve conter os elementos estabelecidos na figura 1 para a avaliação da eficiência energética do aquecimento de água de um sistema misto de aquecedor de água e dispositivo solar, incluindo as seguintes informações:

- I: o valor da eficiência energética do aquecimento de água do aquecedor de água, expresso em %;
- II: o valor da expressão matemática $(220 \cdot Q_{ref}) / Q_{nonsol}$, em que Q_{ref} tem o valor indicado no quadro 3 do anexo VII do REGULAMENTO DELEGADO (UE) N. 812/2013 e Q_{nonsol} o valor indicado na ficha de produto do dispositivo solar para o perfil de carga declarado M, L, XL ou XXL do aquecedor de água;
- III: o valor da expressão matemática $(Q_{aux} \cdot 2,5) / (220 \cdot Q_{ref})$, expresso em %, em que Q_{aux} tem o valor indicado na ficha de produto do dispositivo solar e Q_{ref} o valor indicado do quadro 3 do anexo VII do REGULAMENTO DELEGADO (UE) N. 812/2013 para o perfil de carga declarado M, L, XL ou XXL.

Figura 1

Figura 1

Eficiencia energética de caldeo de agua de calentador de agua
 Eficiência energética do aquecimento de água do aquecedor combinado ① %
 Perfil de carga declarado: 'I'
 Perfil de carga declarado:

Contribución solar - De la ficha del dispositivo solar
 Contribuição solar - Extraído da la fiche do dispositivo solar
Electricidad auxiliar
Electricidade auxiliar
 $(1,1 \times 'I' - 10\%) \times 'II' - 'III' - 'I' = + \text{[]} \% \text{ ②}$

Eficiencia energética de caldeo de agua del equipo combinado en condiciones climáticas medias
 Eficiência energética do aquecimento de água do sistema misto em condições climáticas médias ③ %

Clase de eficiencia energética de caldeo de agua del equipo combinado en condiciones climáticas medias
 Classe de eficiência energética do aquecimento de água do sistema misto em condições climáticas médias

	<input type="checkbox"/>	<input type="checkbox"/>	<input type="checkbox"/>	<input type="checkbox"/>	<input type="checkbox"/>	<input type="checkbox"/>	<input type="checkbox"/>	<input type="checkbox"/>	<input type="checkbox"/>	
	G	F	E	D	C	B	A	A⁺	A⁺⁺	A⁺⁺⁺
<input type="checkbox"/> M	< 27 %	≥ 27 %	≥ 30 %	≥ 33 %	≥ 36 %	≥ 39 %	≥ 65 %	≥ 100 %	≥ 130 %	≥ 163 %
<input type="checkbox"/> L	< 27 %	≥ 27 %	≥ 30 %	≥ 34 %	≥ 37 %	≥ 50 %	≥ 75 %	≥ 115 %	≥ 150 %	≥ 188 %
<input type="checkbox"/> XL	< 27 %	≥ 27 %	≥ 30 %	≥ 35 %	≥ 38 %	≥ 55 %	≥ 80 %	≥ 125 %	≥ 160 %	≥ 200 %
<input type="checkbox"/> XXL	< 28 %	≥ 28 %	≥ 32 %	≥ 36 %	≥ 40 %	≥ 60 %	≥ 85 %	≥ 131 %	≥ 170 %	≥ 213 %

Eficiencia energética de caldeo de agua en condiciones climáticas más frías y más cálidas
 Eficiência energética do aquecimento de água em condições climáticas mais frias e mais quentes

Más frías
 Mais frias: $\text{[]} - 0,2 \times \text{[]} = \text{[]} \% \text{ ③}$

Más cálidas
 Mais quentes: $\text{[]} + 0,4 \times \text{[]} = \text{[]} \% \text{ ③}$



ITALIAN DESIGN

Ariston Thermo SpA
Viale A. Merloni, 45 - 60044 Fabriano (AN)



Servizio clienti

0732 633528

*Costo della chiamata da rete fissa e mobile dipendono dalle condizioni contrattuali con il proprio gestore senza oneri aggiuntivi

Ariston Thermo España S.L.
Parc de Sant Cugat Nord - Plaza Xavier Cugat nº 2, Edificio A, 2º
08174 Sant Cugat del Vallès (Barcelona)
Info.es@ariston.com

TELÉFONO ATENCIÓN CLIENTE
902 89 81 81

Ariston Thermo España S.L.
SUCURSAL EM PORTUGAL
comercial.pt@aristonthermo.com

ATENÇÃO AO CLIENTE
21 960 5300

ariston.com

YG70-0519