

Tarifa 2025

Tratamientos
del agua



SUMARIO

1	08 En el punto de entrada
10	Descalcificación
48	Filtración
74	BWT AQA Total Energy

2	80 En el punto de uso
82	Ósmosis doméstica
112	BWT AQA drink

3	118 Soluciones comerciales e industriales
120	Filtros lecho
136	Ósmosis Industrial
148	Desmineralización

4	154 Protección circuitos de agua
156	Agua caliente sanitaria
168	Protección circuitos de calefacción

5	212 Desinfección y regulación
214	Dosificación
226	Esterilización BWT UV

6	232 Electrólisis salina
234	Electrólisis salina
239	Sistemas peristálticos

7	242 Complementos
244	Accesorios

8	254 Generalidades
256	Material soporte venta
260	Dimensiones
268	Condiciones generales



Enjoy local, mineralized BWT Water

CUALQUIER LUGAR Y MOMENTO ES PERFECTO
PARA DISFRUTAR CON BWT MINERALIZED WATER:
AGUA MINERALIZADA, SALUDABLE Y MÁS SOSTENIBLE
"CHANGE THE WORLD SIP BY SIP"

For You and Planet Blue.

Nuestra misión, el agua

Desde hace décadas, BWT apuesta por el tratamiento responsable del agua

Centramos todos nuestros esfuerzos en desarrollar soluciones de vanguardia en el sector del agua, con el único objetivo de satisfacer las necesidades de nuestros clientes, con productos exclusivos, eco-responsables y los más altos estándares de calidad.

Somos conscientes de que los productos y soluciones para el tratamiento del agua desempeñan un papel cada vez más importante, en vista de los desafíos provocados por el aumento de la población, el cambio climático y las crecientes demandas en seguridad, salud e higiene.

Tres áreas de negocio diferenciadas: **tratamiento de agua, piscina y riego**, apostando siempre por la calidad y mejora continua en los procesos y servicios.

En nuestro ADN

Productos de calidad, sostenibles y con la más avanzada tecnología.

+25
años de experiencia

+6000 m²
instalaciones

+75
profesionales

+5000
referencias en stock

Change the World sip by sip..

Éste es el propósito del grupo BWT que se ilustra en 3 ejes fundamentales: la visibilidad de nuestra actividad para fomentar el uso de los recursos híbridos locales, la responsabilidad social y medioambiental del grupo BWT y la inversión en I+D para tecnologías del futuro.



GESTIÓN DE PEDIDOS	pedidos@bwtath.es
OFICINA TÉCNICA	tratamiento@bwtath.es
SERVICIO POSVENTA	sat@bwtath.es
Solicitud intervención POSVENTA	www.bwtath.es/sat
CONSULTAS DE PISCINA	piscina@bwtath.es

Expertos en agua a nivel mundial

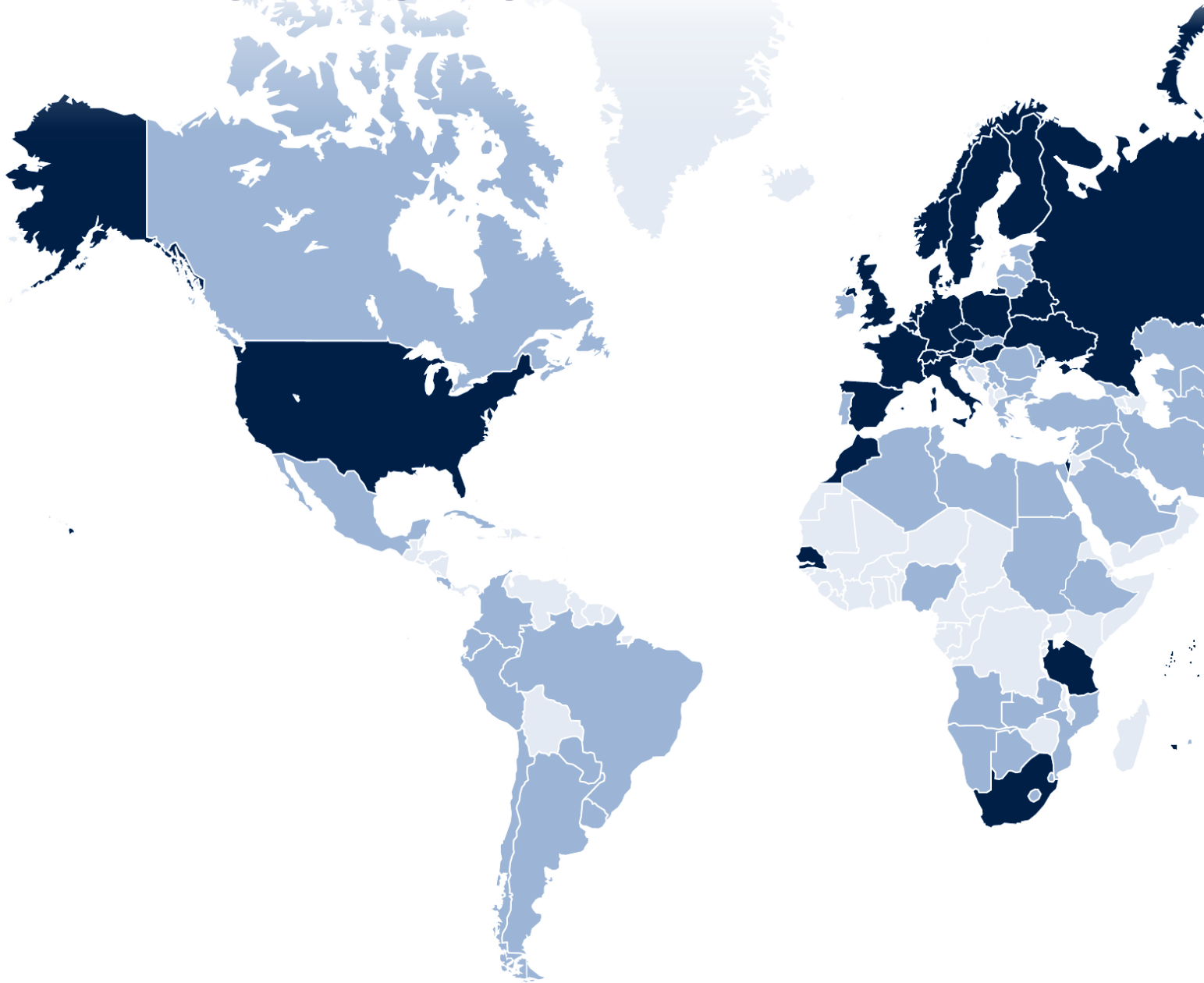

+5.500

PERSONAS

+30

AÑOS PRESENTES
EN EL MERCADO

El grupo BWT, líder europeo en tratamiento del agua, pone todo su conocimiento al servicio de los profesionales del sector, instaladores, técnicos de proyectos, encargados o personal de atención al cliente, etc, para, entre todos, ofrecer la mejores soluciones y satisfacer las necesidades de nuestros clientes.

La avanzada tecnología y una clara apuesta por la innovación permiten disponer de recursos suficientes para solventar cualquier exigencia en el ámbito del tratamiento del agua, orientando todos nuestros esfuerzos en mejorar la seguridad, la higiene y el ahorro energético.

En BWT proponemos un amplio abanico de productos y soluciones específicas: sistemas de filtración, descalcificación, desinfección (por UV, con productos químicos u ozono), protección de circuitos, sistemas de ósmosis inversa, desalinización de agua de mar, producción de agua ultrapura para la industria farmacéutica...



12
CENTROS DE
PRODUCCIÓN

24
PLANTAS DE
ENSAMBLAJE

+100
FILIALES EN
62 PAÍSES

BEST

Nos esforzamos constantemente por ofrecer y por mejorar cada día: mejores productos y la más avanzada tecnología, éste es nuestro objetivo.

WATER

El agua es el elixir de la vida y en BWT no solo la mejoramos, sino que lo hacemos de la forma más sostenible. Nuestros productos, servicios y tecnologías además de contribuir a un nuevo estilo de vida, también favorecen la protección del medio ambiente.

TECHNOLOGY

BWT es sinónimo de tecnología. Es nuestra fortaleza y se refleja en todo lo que hacemos: con múltiples patentes, una larga trayectoria y la continua inversión en I+D, buscando constantemente optimizar los productos y procesos y establecer nuevos estándares de calidad.

13
CENTROS DE I+D

BWT

Donde confluyen el agua y la tecnología más innovadora

Trabajando juntos por un futuro sostenible - *sip by sip*

En BWT veneramos el agua y creemos firmemente que cada uno de nosotros puede marcar la diferencia en el futuro de nuestro planeta. Nuestra misión "*Change the world sip by sip*" es más que un eslogan: es nuestra contribución a un futuro sostenible.

Fascinación por el agua

Nuestra cultura corporativa se caracteriza por un fuerte enfoque hacia la sostenibilidad y la conciencia medioambiental.

Ofrecemos productos innovadores, con tecnologías pioneras y servicios integrales en todas las áreas del tratamiento del agua.

El objetivo no es solo establecer nuevas pautas de seguridad e higiene, sino también promover el bienestar en el uso del agua: disfrutar del agua, de una forma responsable y al más alto nivel, con los más altos estándares de calidad.

Priorizar el agua local

BWT tiene como objetivo ofrecer un agua de mejor calidad, más higiénica y segura para el conjunto de consumidores, promoviendo el uso del agua local, una contribución sostenible para preservar nuestro *Planet Blue* para las generaciones futuras.

Un agua de calidad y proximidad que limita la producción y transporte de botellas de plástico de un solo uso, evitando así el vertido desmesurado del mismo y, por consiguiente, la generación de microplásticos. BWT apuesta por una solución alternativa al plástico.



Juntos, hagamos del mundo un lugar mejor, *sip by sip*



**CHANGE
THE
WORLD**
sip by sip



En el punto de entrada

Elegir el máximo confort y protección en el día a día es posible con los sistemas de filtración y descalcificación que, además de proteger la instalación y los electrodomésticos, añaden un plus de calidad en la rutina diaria: limpieza más sencilla y rápida, ropa y cabello suaves y brillantes y reducción del consumo energético.

- 10** Descalcificación
- 48** Filtración
- 74** BWT AQA Total Energy



Descalcificación

- 12 Introducción Descalcificación
- 14 Presentación BWT MyPerla BWT Perla PRO XL BWT Rondomat Robosoft 120e – 180e
- 22 BWT MyPerla **NOVEDAD**
- 23 BWT Perla PRO XL
- 24 BWT Rondomat **NOVEDAD**
- 25 Robosoft 120e – 180e
- 26 BWT Perlamat **NOVEDAD**
- 27 Ypsilon **NOVEDAD**
- 28 Sigma
- 29 Compact-700
- 30 DUO-700
- 31 Robosoft EC
- 32 FA
- 33 FC
- 34 DUO-PERFOMA CV
- 35 DUO-920 **NOVEDAD**
- 36 DUO-990 **NOVEDAD**
- 37 DUO-MAGNUM
- 38 DUO-960 **NOVEDAD**
- 39 BWT HVS
- 41 BWT HVD
- 43 Cillit Parat Eco
- 45 Cillit BA Eco Data
- 46 Cillit Super Data

Descalcificación Agua ligera: brillo y suavidad



Los sistemas de descalcificación acaban con la dureza del agua, un problema que afecta a amplias zonas de España y provoca problemas de incrustación en las instalaciones, averías en maquinaria y/o electrodomésticos e inconvenientes para la adecuada limpieza doméstica o higiene personal.

La dureza del agua es distinta en cada región y depende de las características del terreno que filtra el agua de la lluvia antes de que pase a las aguas subterráneas. El agua dura es la que contiene altas cantidades de calcio y magnesio en forma de sales, responsables de la formación de incrustaciones de cal y precipitados.

Las incrustaciones forman una capa en el interior de conductos o tuberías, calentadores de agua, calderas y accesorios, provocando una progresiva pérdida de eficiencia y contribuyendo a su deterioro prematuro. A su vez, las sales reaccionan con el jabón y detergentes formando una sustancia insoluble que

sedimentará. Estos precipitados se adhieren a las fibras del tejido haciéndolas más frágiles y ásperas. El agua dura deja desagradables marcas en los azulejos y dificulta el aseo personal al dejar restos de precipitado en la piel y cabello.

La descalcificación por intercambio catiónico es el procedimiento más habitual para reducir la dureza del agua. La resina retiene los iones de calcio y magnesio, causantes de la dureza, y libera iones sodio. Cuando la resina ya ha intercambiado un gran número de iones de calcio y magnesio ya no se puede descalcificar más agua, y es necesario realizar una regeneración de la resina que permite recuperar su capacidad.



Más fácil y agradable el aseo personal. La piel recupera suavidad y el cabello, brillo y vitalidad.



Tras los lavados, la ropa y tejidos no pierden suavidad ni los colores su intensidad y brillo.



Mayor rapidez en la cocción de los alimentos, y ahorro de energía.

Mantenimiento

El descalcificador, para garantizar su buen funcionamiento, precisa de un correcto mantenimiento periódico. Se debe reponer la sal regenerante del depósito de manera regular, una acción realmente importante porque si el descalcificador se queda sin sal, las regeneraciones serán ineficaces y el agua no se descalcificará. Se recomienda a los usuarios la suscripción de un contrato de mantenimiento o la realización de una revisión anual por personal cualificado.



Multiplica la sensación de bienestar en el hogar

El camino hacia
la eco-sostenibilidad



VIDEO



+ INFO

BWT MyPerla

BWT MyPerla

La calidad del agua es esencial para un hogar más sostenible.

ECO-responsabilidad

La sostenibilidad y el ahorro en el hogar están directamente relacionados con la calidad del agua que empleamos. Con BWT MyPerla conseguimos:

- » más eficiencia: se reduce el consumo energético.
- » mayor rendimiento: protegiendo y alargando la vida útil de los electrodomésticos.
- » máximo ahorro: reduciendo hasta un 70% en productos de limpieza del hogar y de aseo personal.

ECO-confort

Además, con BWT MyPerla alcanzamos el eco-bienestar en nuestro hogar, un plus de calidad en el día a día: el cabello y la piel lucen más brillantes y suaves; la ropa, más sedosa y sus colores intactos; y las vajillas y griferías se mantienen impecables.



Alto rendimiento y seguridad. Ahorro de agua y sal.

Consumo optimizado de sal y agua gracias a la regeneración proporcional.

Alerta de falta de sal. Funcionamiento 100% automático.

Detección de funcionamiento anómalo.

Sin estancamiento de salmuera, minimizando el riesgo de averías y las operaciones de mantenimiento.

Fabricado en Europa, mayor proximidad y, por tanto, reducción de la huella de carbono asociada al transporte.

ECONomía: eficiencia y ahorro

BWT MyPerla consigue que todos los elementos de la instalación funcionen en modo de máxima eficiencia:

- » reducción del tiempo de calentamiento y cocción de los alimentos.
- » evitando el deterioro prematuro de la caldera, calentadores de agua y otros accesorios de la instalación.
- » se facilitan las acciones de limpieza, reduciendo el consumo de productos específicos.



A close-up photograph of a chef's hands being washed under a stream of water from a modern, curved faucet. The chef is wearing a white uniform. In the background, another chef is visible, working at a counter. The scene is set in a professional kitchen with stainless steel surfaces and warm lighting.

Fiabilidad y altas prestaciones

Para las instalaciones
más exigentes.

BWT Perla PRO XL

La mejor solución para las aplicaciones colectivas o industriales.

Innovación

Los equipos BWT Perla PRO XL incorporan la tecnología de inversión de flujo, donde la circulación del agua asciende desde la base a través de la resina de intercambio iónico.

Además integran un dispositivo de control del agua de rechazo durante todas las fases de regeneración.

Estas dos innovadoras tecnologías permiten reducir el consumo de agua y sal hasta un 60% y 40% respectivamente, frente a los sistemas convencionales del mercado, así como optimizar el volumen de resina necesario.

- » Válvula automática diseñada por BWT.
- » Incorpora dispositivo mezclador para el ajuste de la dureza residual.
- » Programador de última generación, con múltiples posibilidades de programación.

Control volumétrico provisto de un programador microprocesado con pantalla alfanumérica.

Construcción bi-bloc con materiales de excelente resistencia mecánica.

Regeneración retardada o instantánea, por volumen, por tiempo, reserva fija o variable...

Válvula AQA50, de altas prestaciones, diseñada por BWT.

Válvula de seguridad anti-desbordamiento en el depósito de la sal.

Resina de uso alimentario, de alta capacidad, apta para aplicaciones en agua de consumo, industria, colectividades...



Dúplex o tríplex

Su gran resistencia, durabilidad y amplias dimensiones internas permiten a los sistemas BWT Perla Pro XL alcanzar un gran caudal de funcionamiento con un volumen de resina optimizado.

Ideal para aplicaciones colectivas, de hostelería o restauración, industria de procesos, máquinas de lavado o grandes calderas o circuitos de refrigeración, etc.





A la vanguardia de la tecnología

Un descalcificador único
en el mercado



Video
BWT
Rondonat

BWT Rondomat Duo

Se prioriza la calidad, higiene y seguridad.

Calidad

Materiales de alta calidad con acabados cromados. Pantalla táctil de 5" de alta definición y con frontal de vidrio.

Funcionamiento como un equipo dúplex alternativo, minimizando los tiempos de estancamiento de agua y garantizando un suministro constante de agua descalcificada.

En la era digital, con BWT ProPortal y la app BWT Best Water Home, además de interfaces con los sistemas de control de los edificios (BCS) y contacto libre de potencial.

Higiene

Es el primer equipo del mercado con aislamiento térmico de serie: incluye carcasas aislantes de fácil instalación, que previenen el posible sobrecalentamiento del agua para inhibir el desarrollo de microorganismos nocivos, manteniendo en todo momento unos óptimos estándares de higiene y, además, se evita la formación de condensados.

Incorpora, también, un sistema extra de prevención, con la desinfección de la resina durante la regeneración.

Sensor de proximidad, que permite prever su estado, sin necesidad de contacto.

Menú Plug&Play, con instrucciones precisas paso a paso: software user-friendly y asistente de puesta en marcha.

Detección de falta de sal, mediante un sensor infrarrojos. Asimismo, el propio equipo se ilumina en amarillo recordando la necesidad de reposición.

Pantalla táctil multifunción de 5"

Programador inteligente de última generación, con pantalla táctil de 5", de gran contraste y visibilidad:

- » muy intuitivo y fácil de usar, con descripción de los parámetros.
- » asistente de puesta en marcha.
- » conexión con la plataforma BWT ProPortal y la app BWT Best Water Home.
- » ergonómico, ya que permite ajustar el ángulo de visión para facilitar la operatividad.



Seguridad

- » Función Autocheck, un auto-diagnóstico periódico para evaluar su estado y correcto funcionamiento.
- » Alerta de falta de sal, mediante un preciso sensor infrarrojos.
- » La función AQA Volume y AQA Flow añaden un extra de seguridad, contra un consumo excesivo.
- » Visualización del estado sin necesidad de contacto, gracias al sensor de movimiento que incorpora: azul, en servicio; amarillo, recordatorio de, por ejemplo, rellenar el depósito de sal; rojo, error.
- » BWT ProPortal permite realizar la supervisión en remoto, permitiendo una respuesta más rápida ante cualquier incidencia. Actualizaciones on-line del software.





Agua ligera y suave, una decisión inteligente

Bajo consumo
y alta eficiencia



+ INFO
RBS 120e
RBS 180e

RBS 120e

RBS 180e



Descalcificador doméstico de bajo consumo y alta eficiencia para acabar con todos los inconvenientes de las sales cálcicas presentes en el agua de red.

Imprescindible

Ningún ser vivo puede prescindir del agua. Todo el ecosistema depende de ella, es sinónimo de vida. En el hogar está presente en casi todas las actividades. Interviene en la higiene, limpieza o cocción de alimentos. De su calidad depende la salud y el bienestar de las personas.

Garantizada

RoboSoft es una inversión en calidad de vida para el hogar. El uso de agua descalcificada es una decisión inteligente que siempre supondrá resultados positivos. Con la garantía de un fabricante líder mundial, los equipos RoboSoft han sido diseñados y construidos con la tecnología más avanzada. Son robustos, de fácil instalación y mantenimiento y además, consiguen un ahorro de hasta el 50% de agua y sal durante la regeneración.

Filtro de impurezas integrado en la crepina superior. Autolimpiante durante la regeneración.

Monitor de sal. Indicador mediante barras del nivel de la cantidad de sal restante en el depósito. (Sólo en RBS-180e)

Luz en el interior del cabinet de la sal. Para una mejor visión. (Sólo para RBS-180e)

Indicador de caudal. La longitud de la barra indicadora informa del caudal instantáneo. (Sólo para RBS-180e)

Indicador de tiempo restante regeneración. Durante la regeneración en la pantalla se indica la posición de la válvula y el tiempo restante para su fin. (Sólo para RBS-180e)

Función "CLEAN". Permite programar un 2º contralavado adicional al inicio de la regeneración, adecuado en caso de aguas con hierro o limos.

Eficiente

RoboSoft añade un plus de calidad al agua del hogar. El agua descalcificada, libre de cal, ligera, facilita la limpieza del hogar en menos tiempo y sin necesidad de recurrir a productos de limpieza agresivos. La ropa queda más sedosa y sus colores intactos; las vajillas y griferías, impecables. En el aseo personal, el cabello y la piel lucen más brillantes y suaves. Y además, protege y alarga la vida útil de sus electrodomésticos, eliminando el riesgo de incrustaciones y mejorando su rendimiento.



BWT MyPerla

Descalcificador doméstico.

Bajo consumo en sal

- » Descalcificadores automáticos para la eliminación de la dureza del agua mediante intercambio iónico.
- » Construcción compacta. Diseño innovador. Dimensiones reducidas.
- » Con botella de resina independiente, facilitando las acciones de mantenimiento.
- » Pantalla en color, de alto contraste y gran visibilidad.
- » Conectividad Wifi, para conocer el estado del equipo y configurarlo. Detecta si hay un consumo anómalo de agua en la vivienda.
- » Simplicidad de manipulación y uso. Muy intuitivo, fácil y rápido ajuste de los parámetros.
- » Sistema de control inteligente para obtener el máximo rendimiento y eficiencia.
- » Regeneración a contracorriente y proporcional de bajo consumo de regenerantes.
- » Depósito de salmuera tipo seco, minimiza el riesgo de averías y operaciones de mantenimiento, para preparación dinámica de la salmuera. Incluye válvula de seguridad para evitar desbordamientos accidentales.
- » Incorpora el sistema Biocell, que permite la desinfección automática de la resina y activa la alarma de nivel de sal.
- » Incluye sistema regulador de dureza residual, de doble regulación: para grandes y pequeños caudales.
- » Válvula by-pass incluida.
- » Completos con carga de resina uso alimentario, de alta capacidad para un óptimo rendimiento.
- » Regenerante: sal de cloruro sódico, en peladillas o pastillas de alta pureza, específica para la regeneración de resinas de intercambio iónico y apta para el uso en el tratamiento del agua destinada al consumo humano (cumplimiento de los requisitos UNE-EN-973:2010). No incluido, suministrado como opción, código 309001 (saco 25 kg) o 309000 (saco 10 kg).
- » Conexión 1".
- » Presión de trabajo: 1,5-8,0 bar.
- » Presión óptima: 2,5-5,0 bar.
- » Temperatura de trabajo 4° a 49°C.
- » Consumo eléctrico 13 W.
- » Alimentación eléctrica 230V-24V AC (transformador incluido).

Modelo	Resina lts	Cap. Int. °Hfxm³	Q. Máx. m³/h	C. Sal kg	Ciclo entre regeneraciones (m³)			Conexión
					30°Hf	50°Hf	70°Hf	
BWT MyPerla	15	70	2,5	1,8	2,3	1,4	1,0	1"

Accesorios	Código	Cat.	Emb.	PVR/Ud (€)
BWT MyPerla	125591805	30E	1	1.850,00
Válvula By-pass Multiblock 1"	125505771	30D	1	77,00



- » **Diseño innovador, de reducidas dimensiones.**
- » **Bajo consumo de regenerantes.**
- » **Conectividad Wifi. Monitorización en remoto.**
- » **Detección y alerta de consumo de agua anormal en la vivienda.**
- » **Tecnología Biocell, para una desinfección automática de la resina.**
- » **Con botella de resina independiente, facilitando las acciones de mantenimiento.**



PRODUCTO RECOMENDADO

BWT D1

Reductor de presión
Consultar apartado
PoE - Filtración

BWT Perla PRO XL

Descalcificadores bi-block

- » Descalcificadores automáticos para la eliminación de la dureza del agua mediante intercambio iónico.
- » Botella construida en poliéster reforzado con fibra de vidrio. Liner interior en P.E. alimentario. Depósito salmuera en polietileno inyectado o rotomoldeado según modelo.
- » Válvula automática AQA50, diseñada por BWT, montada en la parte superior del cuerpo. Con by-pass automático durante la regeneración.
- » Incorpora dispositivo mezclador para el ajuste de la dureza residual.
- » Programador de última generación:
 - simplicidad de manipulación y uso. Facilidad de ajuste.
 - múltiples posibilidades de programación y ajuste. Regeneración retardada o instantánea, por volumen, por tiempo, reserva fija o variable, etc.
- » Turbina inteligente integrada, mayor precisión en la medida.
- » Máximo ahorro: ajuste de nivel de dosis de regenerante desde 90 gr/l y consumo de agua 3 l/l resina.
- » Optimización del volumen de agua de lavado, con control minucioso del caudal de desagüe.
- » Completos con carga de resina uso alimentario, de alta capacidad para un óptimo rendimiento.
- » Regenerante: sal de cloruro sódico, en peladillas o pastillas de alta pureza, específica para la regeneración de resinas de intercambio iónico y apta para el uso en el tratamiento del agua destinada al consumo humano (cumplimiento de los requisitos UNE-EN-973:2010). No incluido, suministrado como opción, código 309001 (saco 25 kg) o 309000 (saco 10 kg).
- » Incluye válvula de seguridad para el control mecánico del volumen de salmuera y evitar desbordamientos accidentales.
- » Temperatura de trabajo 0° a 35°C.
- » Conexión 2".
- » Presión de trabajo: 2,5-8,0 bar.
- » Presión óptima: 3,5-4,5 bar.
- » Alimentación eléctrica 220V-12V (transformador incluido).
- » Posibilidad de convertir en dúplex de forma fácil y sencilla, con dos columnas y el Kit Alternancia 125301892 y 125301884.





Alto rendimiento



Alto caudal



Bajo consumo de sal



Green friendly

- » **Elevado caudal.**
- » **Máximo ahorro.**
- » **Optimización del volumen de agua de lavado, con un minucioso control del caudal de desagüe.**

Modelo	Resina lts	Cap. Int. °Hfxm³	Q. Máx. m³/h	C. Sal kg	Ciclo entre regeneraciones (m³)			Conexión
					30°Hf	50°Hf	70°Hf	
BWT Perla Pro XL125	125	750	12,0	12,5	25,0	15,0	10,7	2"
BWT Perla Pro XL250	250	1500	12,0	25,0	50,0	30,0	21,4	2"

Modelo	Código	Cat.	Emb.	PVR/Ud (€)
BWT Perla Pro XL125	125300243	30D	1	6.294,00
BWT Perla Pro XL250	125300246	30D	1	7.819,00

Accesorios	Código	Cat.	Emb.	PVR/Ud (€)
Kit Alternancia	125301892	30D	1	558,00
Kit No By-pass	125301884	30D	1	295,00

BWT Rondomat

Descalcificadores doble columna

- » Descalcificadores automáticos para la eliminación de la dureza del agua mediante intercambio iónico.
- » Botellas construidas en poliéster reforzado con fibra de vidrio. Liner interior en P.E. alimentario. Depósito de salmuera totalmente opaco.
- » Válvula automática, diseñada por BWT, fabricada en metal fundido y montada en la parte superior del cuerpo. Con by-pass automático durante la regeneración.
- » Programador de última generación, con pantalla táctil de 5":
 - fácil de usar, con descripción detallada de todos los parámetros.
 - Plug & Play. El menú ofrece instrucciones precisas paso a paso:
 - puesta en marcha y mantenimiento guiado.
 - asistente de conexión.
- » Conectividad GSM/WLAN/LAN.
- » Configuración en alternativo de las dos columnas: una de ellas en servicio y la otra en regeneración o reposo, garantizando el continuo suministro de agua descalcificada.
- » Con aislante térmico: un revestimiento homogéneo de apariencia elegante y tacto suave.
- » Completos con carga de resina uso alimentario, de alta capacidad para un óptimo rendimiento.
- » Regenerante: sal de cloruro sódico, en peladillas o pastillas de alta pureza, específica para la regeneración de resinas de intercambio iónico y apta para el uso en el tratamiento del agua destinada al consumo humano (cumplimiento de los requisitos UNE-EN-973:2010). No incluido, suministrado como opción, código 309001 (saco 25 kg) o 309000 (saco 10 kg).
- » Incluye válvula de seguridad para el control mecánico del volumen de salmuera y evitar desbordamientos accidentales.
- » Temperatura de trabajo 0° a 35°C.
- » Conexión 1/4", para los modelos más pequeños, y 2", a partir del BWT Rondomat 5.2.
- » Presión de trabajo: 2,5-8,0 bar.
- » Presión óptima: 3,5-4,5 bar.
- » Alimentación eléctrica 220V-12V (transformador incluido).



- » **Altas prestaciones.**
- » **Máximo ahorro de regenerantes.**
- » **Con aislamiento térmico.**
- » **Pantalla táctil de 5".**
- » **Ergonómico, permitiendo el ajuste del ángulo de visión.**
- » **Suministro ininterrumpido de agua descalcificada.**
- » **Dimensiones reducidas con un elevado caudal de agua.**
- » **Gran autonomía.**

Modelo	Resina lts	Cap. Int. °Hfxm³	Q. Máx. m³/h	C. Sal kg	Ciclo entre regeneraciones (m³)			Conexión
					30°Hf	50°Hf	70°Hf	
BWT Rondomat 2.2	2x18	80	2,0	2,0	2,7	1,6	1,1	1/4"
BWT Rondomat 3.2	2x32	160	3,0	3,5	5,5	3,3	2,4	1/4"
BWT Rondomat 5.2	2x75	318	5,0	6,0	10,6	6,4	4,5	2"
BWT Rondomat 6.2	2x100	446	6,0	8,0	14,9	8,9	6,4	2"
BWT Rondomat 10.2	2x150	743	10,0	13,3	24,8	14,9	10,6	2"

* Los caudales indicados son válidos para una sola columna en servicio (funcionamiento alternativo).

Modelo	Código	Cat.	Emb.	PVR/Ud (€)
BWT Rondomat 2.2	11551	30D	1	8.059,00
BWT Rondomat 3.2	11552	30D	1	8.339,00
BWT Rondomat 5.2	11553	30D	1	13.137,00
BWT Rondomat 6.2	11554	30D	1	13.805,00
BWT Rondomat 10.2	11555	30D	1	16.403,00

Robosoft 120e – 180e

Descalcificadores domésticos.

Bajo consumo en sal

- » Descalcificadores automáticos para la eliminación de la dureza del agua mediante intercambio iónico.
- » Construcción compacta. Mueble cabinet en polietileno soplado.
- » Botella construida en poliéster reforzado con fibra de vidrio. Liner interior en P.E. alimentario.
- » Válvula rotativa SIMPLE DISC-3/4" de seis ciclos, en plástico y sistema de conexión Easy-Clamp. Motor de alto par High Speed para mayor fiabilidad. Con by-pass automático durante la regeneración.
- » Programador:
 - Función "CLEAN". Permite programar un 2º contralavado adicional al inicio de la regeneración, adecuado en caso de aguas con hierro o limos.
 - Salida auxiliar 24V DC, para control de una maniobra externa a través de un relé.
 - Filtro de impurezas integrado en la crepina superior. Autolimpiante durante la regeneración.
 - Alarma LED indicador nivel sal.
- » Depósito de salmuera tipo seco, minimiza el riesgo de averías y operaciones de mantenimiento, para preparación dinámica de la salmuera. Incluye válvula de seguridad para evitar desbordamientos accidentales.
- » Válvula by-pass incluida, con dispositivo de ajuste de dureza residual. Construida en ABS.
- » Completos con carga de resina uso alimentario, de alta capacidad para un óptimo rendimiento.
- » Regenerante: sal de cloruro sódico, en peladillas o pastillas de alta pureza, específica para la regeneración de resinas de intercambio iónico y apta para el uso en el tratamiento del agua destinada al consumo humano (cumplimiento de los requisitos UNE-EN-973:2010). No incluido, suministrado como opción, código 309001 (saco 25 kg) o 309000 (saco 10 kg).
- » Conexión 1" macho.
- » Presión de trabajo: 2,5-8,0 bar.
- » Presión óptima: 3,5-4,5 bar.
- » Temperatura de trabajo 0° a 50°C.
- » Alimentación eléctrica 220V-24V (transformador incluido).



Alto rendimiento

Contra corriente

Bajo consumo de sal

Green friendly

- » **Sistema de regeneración a contracorriente y proporcional de bajo consumo de regenerantes. Depósito de sal tipo seco.**

» Específico para Robosoft 180e:

- monitoreo de la cantidad de sal restante, mediante barras del nivel.
- luz en el interior del cabinet de la sal.
- indicador de caudal instantáneo, según la longitud de la barra indicadora.
- tiempo restante de regeneración, indicando en la pantalla la posición de la válvula y el tiempo para su fin.

PRODUCTO RECOMENDADO

BWT AQA Clean & Protect

Para el correcto mantenimiento del descalcificador

Consultar apartado Accesorios al final de este catálogo



Modelo	Resina lts	Q. Máx. m³/h	Ciclo entre regeneraciones (m³)			Conexión
			30°Hf	50°Hf	70°Hf	
RBS-120e	20	2,3	65	138	166	1"
RBS-180e	26	2,4	88	189	226	1"

Modelo	Código	Cat.	Emb.	PVR/Ud (€)
RBS-120e	301526	30D	1	1.968,00
RBS-180e	301527	30D	1	2.086,00

Accesorios	Código	Cat.	Emb.	PVR/Ud (€)
Válvula By-pass EURO 1"	L7129643	30D	1	76,90

BWT Perlamat

Decalcificador doméstico

- » Descalcificador automático para la eliminación de la dureza del agua mediante intercambio iónico.
- » Construcción compacta. Diseño innovador. Dimensiones reducidas.
- » Pantalla de alto contraste y gran visibilidad.
- » Simplicidad de manipulación y uso. Fácil ajuste y configuración.
- » Sistema de control inteligente para obtener el máximo rendimiento y eficiencia.
- » Equipado con válvula de seguridad para evitar desbordamientos accidentales.
- » Válvula by-pass incluida en todos los modelos.
- » Completos con carga de resina uso alimentario, de alta capacidad para un óptimo rendimiento.
- » Regenerante: sal de cloruro sódico, en peladillas o pastillas de alta pureza, específica para la regeneración de resinas de intercambio iónico y apta para el uso en el tratamiento del agua destinada al consumo humano (cumplimiento de los requisitos UNE-EN-973:2010). No incluido, suministrado como opción, código 309001 (saco 25 kg) o 309000 (saco 10 kg).
- » Conexión 3/4" BSP.
- » Presión de trabajo: 2,5 - 8 bar.
- » Temperatura de trabajo 5° a 30°C.
- » Alimentación eléctrica 230-12V/50-60Hz.



Modelo	Resina lts	Cap. Int. °Hfxm³	Q. Máx. m³/h	C. Sal kg	Ciclo entre regeneraciones (m³)			Conexión
					30°Hf	50°Hf	70°Hf	
BWT Perlamat	25	134	2,0	3,0	4,47	2,68	1,91	3/4"

Modelo	Código	Cat.	Emb.	PVR/Ud (€)
BWT Perlamat	303331	30C	1	1.384,00



PRODUCTO RECOMENDADO

BWT D1

Reductor de presión
Consultar apartado
PoE - Filtración

Ypsilon

Descalcificador doméstico. Bajo consumo en sal

- » Descalcificador automático para la eliminación de la dureza del agua mediante intercambio iónico.
- » Construcción compacta. Mueble cabinet en polietileno soplado.
- » Botella construida en poliéster reforzado con fibra de vidrio. Liner interior en P.E. alimentario.
- » Válvula automática construida en PPO, montada en la parte superior del cuerpo. Incorpora dispositivo mezclador para el ajuste de la dureza residual.
- » Programador LDC de 2,5":
 - programador de funcionamiento microprocesado. Control por consumo de agua.
 - display gráfico LCD de alto contraste y gran visibilidad. Pantalla 2,5".
 - simplicidad de manipulación y uso.
 - multilenguaje.
 - conectividad WIFI, que permite conocer el estado del equipo y configurarlo.
 - aviso de falta de sal.
 - sistema de protección y corte contra fugas de agua por programación, indicando el límite de uso en continuo de agua o pico máximo de caudal.
- » Equipado con válvula de seguridad para evitar desbordamientos accidentales.
- » Incluye by-pass de conexión.
- » Completos con carga de resina uso alimentario, de alta capacidad para un óptimo rendimiento.
- » Regenerante: sal de cloruro sódico, en peladillas o pastillas de alta pureza, específica para la regeneración de resinas de intercambio iónico y apta para el uso en el tratamiento del agua destinada al consumo humano (cumplimiento de los requisitos UNE-EN-973:2010). No incluido, suministrado como opción, código 309001 (saco 25 kg) o 309000 (saco 10 kg).
- » Conexión 3/4" macho.
- » Presión de trabajo: 2,5-6,0 bar.
- » Presión óptima: 3,5-4,5 bar.
- » Temperatura de trabajo 0° a 35°C.
- » Alimentación eléctrica 220V-12V (transformador incluido).

Modelo	Resina Its	Cap. Int. °Hfxm³	Q. Máx. m³/h	C. Sal kg	Ciclo entre regeneraciones (m³)			Conexión
					30°Hf	50°Hf	70°Hf	
Ypsilon	25	125	2,4	3,5	4,00	2,50	1,80	3/4"

Modelo	Código	Cat.	Emb.	PVR/Ud (€)
Ypsilon	303352	30C	1	1.434,00



- » **Programador LCD de 2,5" de alto contraste y gran visibilidad.**
- » **Conectividad Wifi: permite conocer el estado del equipo y configurarlo.**
- » **Aviso de falta de sal.**
- » **Protección extra contra las fugas de agua, interrumpiendo el paso del agua.**

PRODUCTO RECOMENDADO

BWT D1

Reductor de presión
Consultar apartado
PoE - Filtración

BWT AQA Clean & Protect

Para el correcto
mantenimiento del
descalcificador

Consultar apartado
Accesorios al final
de este catálogo



Sigma

Descalcificador doméstico

- » Descalcificadores automáticos para la eliminación de la dureza del agua mediante intercambio iónico.
- » Construcción compacta. Mueble cabinet en polietileno soplado. Botella construida en poliéster reforzado con fibra de vidrio. Liner interior en P.E. alimentario.
- » Válvula automática construida en PPO, montada en la parte superior del cuerpo. Incorpora dispositivo mezclador para el ajuste de la dureza residual.
- » Programador de funcionamiento microprocesado. Control por consumo de agua. Memoria no volátil.
- » Equipado con válvula de seguridad para evitar desbordamientos accidentales.
- » Incluye by-pass de conexión.
- » Completos con carga de resina uso alimentario, de alta capacidad para un óptimo rendimiento.
- » Regenerante: sal de cloruro sódico, en peladillas o pastillas de alta pureza, específica para la regeneración de resinas de intercambio iónico y apta para el uso en el tratamiento del agua destinada al consumo humano (cumplimiento de los requisitos UNE-EN-973:2010). No incluido, suministrado como opción, código 309001 (saco 25 kg) o 309000 (saco 10 kg).
- » Conexión 3/4" macho.
- » Presión de trabajo: 2,5-6,0 bar.
- » Presión óptima: 3,5-4,5 bar.
- » Temperatura de trabajo 0° a 35°C.
- » Alimentación eléctrica 220V-12V (transformador incluido).



- » **Equipo compacto de reducidas dimensiones.**
- » **Incorpora dispositivo mezclador para el ajuste de la dureza residual.**

Modelo	Resina lts	Cap. Int. °Hfxm³	Q. Máx. m³/h	C. Sal kg	Ciclo entre regeneraciones (m³)			Conexión
					30°Hf	50°Hf	70°Hf	
Sigma K5	25	125	2,4	3,5	4,00	2,50	1,80	3/4"

Modelo	Código	Cat.	Emb.	PVR/Ud (€)
Sigma K5	303355	30C	1	1.246,00



PRODUCTO RECOMENDADO

BWT D1

Reductor de presión
Consultar apartado
PoE - Filtración

BWT AQA Clean & Protect

Para el correcto
mantenimiento del
descalcificador
Consultar apartado
Accesorios al final
de este catálogo



Compact-700

Descalcificadores domésticos

- » Descalcificadores automáticos para la eliminación de la dureza del agua mediante intercambio iónico.
- » Construcción compacta. Mueble cabinet en polietileno soplado.
- » Botella construida en poliéster reforzado con fibra de vidrio. Liner interior en P.E. alimentario.
- » Válvula automática 255/700, construida en NORYL, montada en la parte superior del cuerpo. Incorpora dispositivo mezclador para el ajuste de la dureza residual.
- » Programador Serie LOGIX. Facilidad de ajuste. Sistema de posicionamiento opto-electrónico. Batería incorporada. Capacidad reserva 8 horas (reloj y calendario). 3 ajustes posibles del nivel dosis de regenerante. High = 200gr/l, Standard = 130gr/l y Low = 40gr/l.
- » Racord de conexión en NORYL.
- » Completos con carga de resina uso alimentario, de alta capacidad para un óptimo rendimiento.
- » Regenerante: sal de cloruro sódico, en peladillas o pastillas de alta pureza, específica para la regeneración de resinas de intercambio iónico y apta para el uso en el tratamiento del agua destinada al consumo humano (cumplimiento de los requisitos UNE-EN-973:2010). No incluido, suministrado como opción, código 309001 (saco 25 kg) o 309000 (saco 10 kg).
- » Conexión 1" macho.
- » Presión de trabajo: 2,5-8,0 bar.
- » Presión óptima: 3,5-4,5 bar.
- » Temperatura de trabajo 0° a 35°C.
- » Alimentación eléctrica 220V-12V (transformador incluido).



- » **Simplicidad de manipulación y uso.**
- » **Incorpora dispositivo mezclador para el ajuste de la dureza residual.**

Modelo	Resina		Q. Máx. m³/h	C. Sal kg	Ciclo entre regeneraciones (m³)			Conexión
	Cap. Int. lts	°Hfxm³			30°Hf	50°Hf	70°Hf	
MINI-700/004	4	20	0,4	0,5	0,67	0,40	0,29	1"
MINI-700/008	8	30	0,8	1,0	1,00	0,60	0,43	1"
MINI-700/012	12	63	1,1	1,5	2,10	1,20	0,90	1"
Compact-700/030	30	160	2,4	3,9	5,33	3,20	2,29	1"

* Los consumos de sal y capacidad indicados corresponden al nivel Standard.

Modelo	Código	Cat.	Emb.	PVR/Ud (€)
MINI-700/004	303275	30C	1	1.129,00
MINI-700/008	303276	30C	1	1.259,00
MINI-700/012	303286	30C	1	1.290,00
Compact-700/030	303281	30C	1	1.457,00



PRODUCTO RECOMENDADO

BWT D1

Reductor de presión
Consultar apartado
PoE - Filtración

BWT AQA Clean & Protect

Para el correcto
mantenimiento del
descalcificador

Consultar apartado
Accesorios al final
de este catálogo



DUO-700

Descalcificadores bi-block

- » Descalcificadores automáticos para la eliminación de la dureza del agua mediante intercambio iónico.
- » Botella construida en poliéster reforzado.
- » con fibra de vidrio. Liner interior en P.E. alimentario. Depósito salmuera en polietileno inyectado.
- » Válvula automática 255/700, construida en NORYL, montada en la parte superior del cuerpo. Incorpora dispositivo mezclador para el ajuste de la dureza residual.
- » Programador Serie LOGIX. Facilidad de ajuste. Sistema de posicionamiento opto-electrónico. Batería incorporada. Capacidad reserva 8 horas (reloj y calendario). 3 ajustes posibles del nivel dosis de regenerante. High = 200gr/l, Standard = 130gr/l y Low = 40gr/l.
- » Racord de conexión en NORYL.
- » Completos con carga de resina uso alimentario, de alta capacidad
- » para un óptimo rendimiento.
- » Regenerante: sal de cloruro sódico, en peladillas o pastillas de alta pureza, específica para la regeneración de resinas de intercambio iónico y apta para el uso en el tratamiento del agua destinada al consumo humano (cumplimiento de los requisitos UNE-EN-973:2010). No incluido, suministrado como opción, código 309001 (saco 25 kg) o 309000 (saco 10 kg).
- » Conexión 1" macho.
- » Presión de trabajo: 2,5-8,0 bar.
- » Presión óptima: 3,5-4,5 bar.
- » Temperatura de trabajo 0° a 35°C.
- » Alimentación eléctrica 220V-12V (transformador incluido).



- » **Simplicidad de manipulación y uso.**
- » **Construcción bi-bloc, con un depósito de sal de mayor capacidad que incrementa su autonomía.**
- » **Incorpora dispositivo mezclador para el ajuste de la dureza residual.**

Modelo	Resina lts	Cap. Int. °Hfxm³	Q. Máx. m³/h	C. Sal kg	Ciclo entre regeneraciones (m³)			Vol. Dep. Sal	Dep. Conexión
					30°Hf	50°Hf	70°Hf		
DUO-700/040	40	210	2,8	5,3	7,00	4,20	3,00	100	1"
DUO-700/060	60	320	2,8	8,0	10,67	6,40	4,57	200	1"

* Los consumos de sal y capacidad indicados corresponden al nivel Standard.

Modelo	Código	Cat.	Emb.	PVR/Ud (€)
DUO-700/040	303519	30C	1	1.287,00
DUO-700/060	303520	30C	1	1.577,00



PRODUCTO RECOMENDADO

BWT D1

Reductor de presión
Consultar apartado
PoE - Filtración

BWT AQA Clean & Protect

Para el correcto
mantenimiento del
descalcificador

Consultar apartado
Accesorios al final
de este catálogo



Robosoft EC

Descalcificadores bi-block. Bajo consumo en sal

- » Descalcificadores automáticos para la eliminación de la dureza del agua mediante intercambio iónico.
- » Cuerpo construido en poliéster reforzado con fibra de vidrio bobinado y depósito de sal en polietileno de alta densidad rotomoldeado.
- » Válvula rotativa SIMPLE DISC-1" de seis ciclos, en plástico y sistema de conexión Easy-Clamp. Motor de alto par High Speed para mayor fiabilidad. Con by-pass automático durante la regeneración.
- » Sistema de regeneración a contracorriente y proporcional de bajo consumo de regenerantes.
- » Programador Demand CE. Display LCD. Simplicidad de manipulación y uso. Facilidad de ajuste. Indicación de capacidad restante en pantalla. Memoria no volátil. Batería incorporada. Capacidad reserva 72 horas (reloj y calendario).
- » Depósito de salmuera tipo seco, minimiza el riesgo de averías y operaciones de mantenimiento, para preparación dinámica de la salmuera. Incluye válvula de seguridad para evitar desbordamientos accidentales.
- » Completos con carga de resina uso alimentario, de alta capacidad para un óptimo rendimiento.
- » Regenerante: sal de cloruro sódico, en peladillas o pastillas de alta pureza, específica para la regeneración de resinas de intercambio iónico y apta para el uso en el tratamiento del agua destinada al consumo humano (cumplimiento de los requisitos UNE-EN-973:2010). No incluido, suministrado como opción, código 309001 (saco 25 kg) o 309000 (saco 10 kg).
- » Únicamente los modelos EC-4050/EDN y EC-4070/EDN se suministran con jacket protector de botella. El resto de modelos se suministran con botella azul.
- » Conexión 1¼" macho.
- » Presión de trabajo: 2,5-8,0 bar.
- » Presión óptima: 3,5-4,5 bar.
- » Temperatura de trabajo 0° a 35°C.
- » Alimentación eléctrica 220V-24V (transformador incluido).



- » **Sistema de regeneración a contracorriente y proporcional de bajo consumo de regenerantes.**
- » **Depósito de sal tipo seco, minimiza el riesgo de averías y operaciones de mantenimiento.**
- » **Registro estadístico valores históricos de operación, adapta la frecuencia de regeneración al uso particular de cada instalación.**

Modelo	Resina lts	Q. Máx. m³/h	Cap. Int. (°Hfxm³)					Vol. Dep.	
			50 gr	70 gr	95 gr	120 gr	160 gr	Sal	Conexión
RBS EC-4070/EDN	57	3,40	200	261	322	383	443	160	1¼"
RBS EC-4085/EDN	70	4,00	246	342	414	473	513	300	1¼"
RBS EC-4100/EDN	85	4,55	280	376	458	527	583	300	1¼"
RBS EC-4130/EDN	115	4,55	369	501	611	702	777	300	1¼"

Modelo	Código	Cat.	Emb.	PVR/Ud (€)
RBS EC-4070/EDN	301022	30D	1	2.903,00
RBS EC-4085/EDN	301023	30D	1	2.930,00
RBS EC-4100/EDN	301024	30D	1	2.945,00
RBS EC-4130/EDN	301025	30D	1	3.072,00

FA

Descalcificadores bi-block industriales. Bajo consumo en sal

- » Descalcificadores automáticos para la eliminación de la dureza del agua mediante intercambio iónico.
- » Cuerpo construido en poliéster reforzado con fibra de vidrio y depósito de sal en polietileno de alta densidad rotomoldeado.
- » Válvula rotativa SIMPLE DISC-1" de seis ciclos y sistema de conexión Easy-Clamp. Con by-pass automático durante la regeneración.
- » Programador microprocesado con Display gráfico LCD de alto contraste y gran visibilidad. Amplias posibilidades de programación y configuración del equipo guiada por menús (3 niveles), multilengua...
- » Depósito de salmuera tipo seco. Incluye válvula de seguridad para evitar desbordamientos accidentales.
- » Completos con carga de resina uso alimentario, de alta capacidad para un óptimo rendimiento.
- » Regenerante: sal de cloruro sódico, en peladillas o pastillas de alta pureza, específica para la regeneración de resinas de intercambio iónico y apta para el uso en el tratamiento del agua destinada al consumo humano (cumplimiento de los requisitos UNE-EN-973:2010). No incluido, suministrado como opción, código 309001 (saco 25 kg) o 309000 (saco 10 kg).
- » Conexión 1¼" macho.
- » Presión de trabajo: 2,5-8,0 bar.
- » Presión óptima: 3,5-4,5 bar.
- » Temperatura de trabajo 0° a 35°C.
- » Alimentación eléctrica 220V-24V (transformador incluido).

Modelo	Resina lts	Q. Máx. 50 gr	Cap. Int. (°Hf _x m ³)					Vol. Dep.	
			65 gr	95 gr	130 gr	160 gr	190 gr	Sal	Conexión
FA-5100	85	4,55	350	466	544	602	641	400	1¼"
FA-5130	113	4,55	466	621	725	803	854	400	1¼"
FA-5190	170	5,70	699	932	1087	1204	1282	600	1¼"
FA-5250	226	5,70	932	1243	1450	1605	1709	600	1¼"
FA-5320	283	5,70	1165	1553	1812	2009	2136	600	1¼"

* Capacidad de intercambio y consumo de sal por columna y ciclo.

** Los caudales indicados son válidos para una sola columna en servicio.

*** Los depósitos de sal informados son válidos para equipos símplex. En los dúplex la configuración puede variar.

Modelo	SÍMPLEX		DÚPLEX		Cat.	Emb.
	Código	PVR/Ud (€)	Código	PVR/Ud (€)		
FA-5100	301033	4.473,00	301043	7.268,00	30D	1
FA-5130	301034	4.731,00	301044	7.604,00	30D	1
FA-5190	301035	7.107,00	301045	12.342,00	30D	1
FA-5250	301036	7.428,00	301046	12.983,00	30D	1
FA-5320	301037	7.785,00	301047	13.698,00	30D	1

Accesorios	Código	Cat.	Emb.	PVR/Ud (€)
Válvula By-pass 40/HTE 1¼"	L30439	30D	1	193,10



- » **Descalcificadores automáticos de alto caudal, con control microprocesado, perfecto para aplicaciones colectivas o industriales.**
- » **Sistema de regeneración a contracorriente y proporcional de bajo consumo de regenerantes.**
- » **Depósito de sal tipo seco, minimiza el riesgo de averías y operaciones de mantenimiento.**
- » **Registro estadístico valores históricos de operación, adapta la frecuencia de regeneración al uso particular de cada instalación.**

FC

Descalcificadores bi-block industriales. Bajo consumo en sal

- » Descalcificadores automáticos para la eliminación de la dureza del agua mediante intercambio iónico.
- » Cuerpo construido en poliéster reforzado con fibra de vidrio y depósito de sal en polietileno de alta densidad rotomoldeado.
- » Válvula de pistón Ecoflow Pack-2" de seis ciclos. Con by-pass automático durante la regeneración.
- » Programador microprocesado con Display gráfico LCD de alto contraste y gran visibilidad. Amplias posibilidades de programación y configuración del equipo guiada por menús (3 niveles), multilenguaje...
- » Depósito de salmuera tipo seco.
- » Completos con carga de resina uso alimentario, de alta capacidad para un óptimo rendimiento.
- » Regenerante: sal de cloruro sódico, en peladillas o pastillas de alta pureza, específica para la regeneración de resinas de intercambio iónico y apta para el uso en el tratamiento del agua destinada al consumo humano (cumplimiento de los requisitos UNE-EN-973:2010). No incluido, suministrado como opción, código 309001 (saco 25 kg) o 309000 (saco 10 kg).
- » Conexión 2" macho.
- » Presión de trabajo: 2,5-8,0 bar.
- » Presión óptima: 3,5-4,5 bar.
- » Temperatura de trabajo 0° a 35°C.
- » Alimentación eléctrica 220V-24V (transformador incluido).



- » **Descalcificadores automáticos de alto caudal, con control microprocesado, perfecto para aplicaciones colectivas o industriales.**
- » **Sistema de regeneración a contracorriente y proporcional de bajo consumo de regenerantes.**
- » **Depósito de sal tipo seco, minimiza el riesgo de averías y operaciones de mantenimiento.**
- » **Registro estadístico valores históricos de operación, adapta la frecuencia de regeneración al uso particular de cada instalación.**

Modelo	Resina lts	Q. Máx.		Cap. Int. (°Hfxm³)				Vol. Dep.	
		50 gr	65 gr	95 gr	130 gr	160 gr	190 gr	Sal	Conexión
FC-5132	113	11,35	466	615	715	800	855	400	2"
FC-5192	170	15,90	700	930	1085	1200	1283	500	2"
FC-5322	283	15,90	1166	1550	1810	2005	2138	500	2"
FC-5452	425	18,20	1749	2330	2720	3015	3207	1000	2"
FC-5602	566	18,20	2333	3100	3625	4015	4276	1000	2"

* Capacidad de intercambio y consumo de sal por columna y ciclo.

** Los caudales indicados son válidos para una sola columna en servicio.

*** Los depósitos de sal informados son válidos para equipos simplex. En los dúplex la configuración puede variar.

Modelo	SÍMPLEX		DÚPLEX		Cat.	Emb.
	Código	PVR/Ud (€)	Código	PVR/Ud (€)		
FC-5132	301102	7.034,00	301122	12.586,00	30D	1
FC-5192	301104	8.077,00	301124	14.674,00	30D	1
FC-5322	301106	8.647,00	301126	15.813,00	30D	1
FC-5452	301108	13.655,00	301128	25.586,00	30D	1
FC-5602	301109	15.842,00	301129	29.963,00	30D	1

DUO-PERFOMA CV

Descalcificadores bi-block

- » Descalcificadores automáticos para la eliminación de la dureza del agua mediante intercambio iónico.
- » Botella construida en poliéster reforzado con fibra de vidrio. Liner interior en P.E. alimentario. Depósito salmuera en polietileno inyectado o rotomoldeado según modelo.
- » Válvula automática Performa Cv, construida en NORYL, montada en la parte superior del cuerpo.
- » Programador Serie LOGIX. Facilidad de ajuste. Sistema de posicionamiento opto-electrónico. Batería incorporada. Capacidad reserva 8 horas (reloj y calendario).
- » Racord de conexión en latón.
- » Incluye válvula de seguridad para evitar desbordamientos accidentales.
- » Completos con carga de resina uso alimentario, de alta capacidad para un óptimo rendimiento.
- » Regenerante: sal de cloruro sódico, en peladillas o pastillas de alta pureza, específica para la regeneración de resinas de intercambio iónico y apta para el uso en el tratamiento del agua destinada al consumo humano (cumplimiento de los requisitos UNE-EN-973:2010). No incluido, suministrado como opción, código 309001 (saco 25 kg) o 309000 (saco 10 kg).
- » Conexión:
 - símplex: 1" M (opcionalmente 1 1/4").
 - dúplex: 1 1/2" M (excepto dúplex 80l, con conexión 1 1/4").
- » Presión de trabajo: 2,5-8,0 bar.
- » Presión óptima: 3,5-4,5 bar.
- » Temperatura de trabajo 0° a 35°C.
- » Alimentación eléctrica 220V-12V (transformador incluido).



- » Simplicidad de manipulación y uso.
- » Múltiples opciones de regeneración: retardada o instantánea, por volumen o tiempo, con reserva fija o variable...
- » Incorpora dispositivo mezclador para el ajuste de la dureza residual.
- » Sistemas dúplex con configuración High flow: control del funcionamiento de las dos columnas en paralelo. Permite disponer de un caudal punta superior, con menor pérdida de carga y regeneración secuencial de las dos columnas.

Modelo	Resina lts	Cap. Int. °Hfxm³	Q. Máx. m³/h	C. Sal kg	Ciclo entre regeneraciones (m³)	Vol. Dep. Sal	Conexión símplex/dúplex
DUO-PERFORMA/080	80	480	3,2	16,0	16,0 9,6 6,9	200	1"/1 1/4"
DUO-PERFORMA/100	100	600	4,0	20,0	20,0 12,0 8,6	300	1"/1 1/2"
DUO-PERFORMA/125	125	750	5,0	25,0	25,0 15,0 10,7	300	1"/1 1/2"
DUO-PERFORMA/140	140	840	5,6	28,0	28,0 16,8 12,0	300	1"/1 1/2"
DUO-PERFORMA/175	175	1050	5,6	35,0	35,0 21,0 15,0	500	1"/1 1/2"
DUO-PERFORMA/200	200	1200	5,6	40,0	40,0 24,0 17,1	500	1"/1 1/2"

* Capacidad de intercambio y consumo de sal por columna y ciclo.

** Los caudales indicados son válidos para una sola columna en servicio.

*** Los depósitos de sal informados son válidos para equipos símplex. En los dúplex, multiplicar por 2 las unidades del depósito de sal correspondiente.

Modelo	SÍMPLEX		DÚPLEX		Cat.	Emb.
	Código	PVR/Ud (€)	Código	PVR/Ud (€)		
DUO-PERFORMA/080	303585	1.648,00	303651	3.335,00	30C	1
DUO-PERFORMA/100	303586	1.997,00	303652	4.092,00	30C	1
DUO-PERFORMA/125	303587	2.130,00	303653	4.539,00	30C	1
DUO-PERFORMA/140	303588	2.189,00	303654	4.682,00	30C	1
DUO-PERFORMA/175	303589	2.602,00	303655	5.259,00	30C	1
DUO-PERFORMA/200	303590	2.852,00	303656	6.151,00	30C	1

Accesorios	Código	Cat.	Emb.	PVR/Ud (€)
Kít P5. Racords Conexión 1 1/4"	308620	30D	1	92,70

DUO-920

Descalcificadores bi-block

- » Descalcificadores automáticos para la eliminación de la dureza del agua mediante intercambio iónico.
- » Botella construida en poliéster reforzado con fibra de vidrio. Liner interior en P.E. alimentario. Depósito salmuera en polietileno inyectado o rotomoldeado según modelo.
- » Válvula automática construida en PPO y montada en la parte superior del cuerpo.
- » Programador LED. Simplicidad en el ajuste:
 - pantalla numérica de 5 dígitos.
 - visualización en servicio: hora actual, volumen restante, hora de regeneración y caudal instantáneo.
 - bloqueo de pantalla automático.
 - batería incorporada. Reserva del reloj por 72 horas.
- » Funcionamiento microprocesado. Registro de valores históricos de operación. Múltiples posibilidades de programación. Regeneración retardada o instantánea, por volumen, por tiempo, reserva fija o variable.
- » Reneración Up-flow, con cámara de expansión más reducida, lo que permite incrementar el volumen de resina.
- » Conexión de salida auxiliar libre de potencial.
- » Incorpora válvula de seguridad para evitar desbordamientos accidentales.
- » Completos con carga de resina uso alimentario, de alta capacidad para un óptimo rendimiento.
- » Regenerante: sal de cloruro sódico, en peladillas o pastillas de alta pureza, específica para la regeneración de resinas de intercambio iónico y apta para el uso en el tratamiento del agua destinada al consumo humano (cumplimiento de los requisitos UNE-EN-973:2010). No incluido, suministrado como opción, código 309001 (saco 25 kg) o 309000 (saco 10 kg).
- » Conexión: 1".
- » Presión de trabajo: 2,5-6,0 bar.
- » Presión óptima: 3,5-4,5 bar.
- » Temperatura de trabajo 0° a 35°C.
- » Alimentación eléctrica 220V-12V (transformador incluido).



- » **Reneración Up-flow, con cámara de expansión más reducida, lo que permite incrementar el volumen de resina.**
- » **Conexión de salida auxiliar libre de potencial.**
- » **Sistema interlock, para transformar el equipo a un dúplex o tríplex, sin solapamiento de las regeneraciones de cada columna.**

Modelo	Resina lts	Cap. Int. °Hf x m³	Q. Máx. m³/h	C. Sal kg	Ciclo entre regeneraciones (m³)			Conexión
					30°Hf	50°Hf	70°Hf	
DUO-920/090	90	495	3,8	18,0	16,5	9,9	7,1	1"
DUO-920/125	125	685	5	25,0	22,8	13,7	9,8	1"
DUO-920/150	150	825	5	30,0	27,5	16,5	11,8	1"
DUO-920/225	225	1235	5	45,0	41,2	24,7	17,6	1"
DUO-920/275	275	1510	5	55,0	50,3	30,2	21,6	1"

Modelo	Código	Cat.	Emb.	PVR/Ud (€)
DUO-920/090	312001	30C	1	1.464,00
DUO-920/125	312002	30C	1	1.769,00
DUO-920/150	312003	30C	1	2.015,00
DUO-920/225	312004	30C	1	2.663,00
DUO-920/275	312005	30C	1	3.074,00

DUO-990

Descalcificadores bi-block

- » Descalcificadores automáticos para la eliminación de la dureza del agua mediante intercambio iónico.
- » Botella construida en poliéster reforzado con fibra de vidrio. Liner interior en P.E. alimentario. Depósito salmuera en polietileno inyectado o rotomoldeado según modelo.
- » Válvula automática construida en PPO y montada en la parte superior del cuerpo.
- » Programador LED. Simplicidad en el ajuste:
 - pantalla numérica de 5 dígitos.
 - visualización en servicio: hora actual, volumen restante, hora de regeneración y caudal instantáneo.
 - bloqueo de pantalla automático.
 - batería incorporada. Reserva del reloj por 72 horas.
- » Funcionamiento microprocesado. Registro de valores históricos de operación. Múltiples posibilidades de programación. Regeneración retardada o instantánea, por volumen, por tiempo, reserva fija o variable.
- » Reneración Up-flow, con cámara de expansión más reducida, lo que permite incrementar el volumen de resina.
- » Conexión de salida auxiliar libre de potencial y salida RS-485.
- » Incorpora válvula de seguridad para evitar desbordamientos accidentales.
- » Completos con carga de resina uso alimentario, de alta capacidad para un óptimo rendimiento.
- » Regenerante: sal de cloruro sódico, en peladillas o pastillas de alta pureza, específica para la regeneración de resinas de intercambio iónico y apta para el uso en el tratamiento del agua destinada al consumo humano (cumplimiento de los requisitos UNE-EN-973:2010). No incluido, suministrado como opción, código 309001 (saco 25 kg) o 309000 (saco 10 kg).
- » Conexión: 2".
- » Presión de trabajo: 2,5-6,0 bar.
- » Presión óptima: 3,5-4,5 bar.
- » Temperatura de trabajo 0° a 35°C.
- » Alimentación eléctrica 220V-12V (transformador incluido).
- » **Incluye de serie válvula de cierre de agua tratada durante la regeneración.**



- » **Regeneración Up-flow, con cámara de expansión más reducida, lo que permite incrementar el volumen de resina.**
- » **Conexión de salida auxiliar libre de potencial.**
- » **Sistema interlock, para transformar el equipo a un dúplex o tríplex, sin solapamiento de las regeneraciones de cada columna.**

Modelo	Resina lts	Cap. Int. °Hf x m³	Q. Máx. m³/h	C. Sal kg	Ciclo entre regeneraciones (m³)			Conexión
					30°Hf	50°Hf	70°Hf	
DUO-990/225	225	1235	9	45,0	41,2	24,7	17,6	2"
DUO-990/275	275	1510	11	55,0	50,3	30,2	21,6	2"
DUO-990/400	400	2200	15	80,0	73,3	44,0	31,4	2"
DUO-990/650	650	3575	15	130,0	119,2	71,5	51,1	2"
DUO-990/975	975	5360	15	195,0	178,7	107,7	76,6	2"

Modelo	Código	Cat.	Emb.	PVR/Ud (€)
DUO-990/225	312021	30C	1	3.692,00
DUO-990/275	312022	30C	1	4.101,00
DUO-990/400	312023	30C	1	5.316,00
DUO-990/650	312024	30C	1	7.015,00
DUO-990/975	312025	30C	1	8.959,00

DUO-MAGNUM

Descalcificadores bi-block industriales

- » Descalcificadores automáticos para la eliminación de la dureza del agua mediante intercambio iónico.
- » Botella construida en políéster reforzado con fibra de vidrio. Liner interior en P.E. alimentario. Depósito salmuera en polietileno inyectado o rotomoldeado según modelo.
- » Equipados con válvula automática modelo MAGNUM, construida en NORYL, montada en la parte superior del cuerpo.
- » Programador Serie LOGIX. Facilidad de ajuste. Sistema de posicionamiento opto-electrónico. Batería incorporada. Capacidad reserva 8 horas (reloj y calendario).
- » Incluye válvula de seguridad para evitar desbordamientos accidentales.
- » Completos con carga de resina uso alimentario, de alta capacidad para un óptimo rendimiento.
- » Regenerante: sal de cloruro sódico, en peladillas o pastillas de alta pureza, específica para la regeneración de resinas de intercambio iónico y apta para el uso en el tratamiento del agua destinada al consumo humano (cumplimiento de los requisitos UNE-EN-973:2010). No incluido, suministrado como opción, código 309001 (saco 25 kg) o 309000 (saco 10 kg).
- » Conexión 2" macho.
- » Presión de trabajo: 2,5-8,0 bar.
- » Presión óptima: 3,5-4,5 bar.
- » Temperatura de trabajo 0° a 35°C.
- » Alimentación eléctrica 220V-12V (transformador incluido).
- » **No se suministran los accesorios de interconexión entre las columnas.**
- » **Posibilidad de incorporar doble fondo en el depósito de la sal, como opción.**

Modelo	Resina Its	Cap. Int. °Hf x m³	Q. Máx. m³/h	C. Sal kg	Ciclo entre regeneraciones (m³)	30°Hf	50°Hf	70°Hf	Vol. Dep. Sal	Conexión
DUO-MAGNUM/100	100	600	4,0	20,0	20,0	12,0	8,6	300	2"	
DUO-MAGNUM/125	125	750	5,0	25,0	25,0	15,0	10,7	500	2"	
DUO-MAGNUM/175	175	1050	7,0	35,0	35,0	21,0	15,0	500	2"	
DUO-MAGNUM/225	225	1350	9,0	45,0	45,0	27,0	19,3	500	2"	
DUO-MAGNUM/300	300	1800	12,0	60,0	60,0	36,0	25,7	1000	2"	
DUO-MAGNUM/450	450	2700	16,0	90,0	90,0	54,0	38,6	1000	2"	
DUO-MAGNUM/600	600	3600	16,0	120,0	120,0	72,0	51,4	1500	2"	
DUO-MAGNUM/750	750	4500	16,0	150,0	150,0	90,0	64,3	1500	2"	

* Los caudales indicados son válidos para una sola columna en servicio.

Modelo	SÍMPLEX		DÚPLEX		Cat.	Emb.
	Código	PVR/Ud (€)	Código	PVR/Ud (€)		
DUO-MAGNUM/100	303751	3.663,00	303791	7.345,00	30C	1
DUO-MAGNUM/125	303752	3.823,00	303792	7.664,00	30C	1
DUO-MAGNUM/175	303753	4.263,00	303794	8.604,00	30C	1
DUO-MAGNUM/225	303754	4.627,00	303795	9.381,00	30C	1
DUO-MAGNUM/300	303756	5.474,00	303797	10.361,00	30C	1
DUO-MAGNUM/450	303758	6.910,00	303799	13.232,00	30C	1
DUO-MAGNUM/600	303760	8.225,00	303801	16.826,00	30C	1
DUO-MAGNUM/750	303761	8.898,00	303802	18.261,00	30C	1



- » **Múltiples opciones de regeneración: retardada o instantánea, por volumen o tiempo, con reserva fija o variable...**
- » **Configuración para los sistemas dúplex:**
 - funcionamiento alternativo de las dos columnas, la primera en servicio y la segunda en regeneración o reposo, alternando su funcionamiento.
 - funcionamiento paralelo o "High flow". Permite disponer de un caudal punta superior con menor pérdida de carga y regeneración secuencial de las columnas.
- » **Consultar disponibilidad de configuración tríplex.**

DUO-960

Descalcificadores bi-block industriales

- » Descalcificadores automáticos para la eliminación de la dureza del agua mediante intercambio iónico.
- » Botella construida en poliéster reforzado con fibra de vidrio. Liner interior en P.E. alimentario. Depósito salmuera en polietileno inyectado o rotomoldeado según modelo.
- » Válvula automática, de montaje lateral.
- » Programador LED. Simplicidad en el ajuste:
 - pantalla numérica de 5 dígitos.
 - visualización en servicio: hora actual, volumen restante, hora de regeneración y caudal instantáneo.
 - bloqueo de pantalla automático.
 - batería incorporada. Reserva del reloj por 72 horas.
- » Funcionamiento microprocesado. Registro de valores históricos de operación. Múltiples posibilidades de programación. Regeneración retardada o instantánea, por volumen, por tiempo, reserva fija o variable.
- » Incorpora válvula de seguridad para evitar desbordamientos accidentales.
- » Completos con carga de resina uso alimentario, de alta capacidad para un óptimo rendimiento.
- » Regenerante: sal de cloruro sódico, en peladillas o pastillas de alta pureza, específica para la regeneración de resinas de intercambio iónico y apta para el uso en el tratamiento del agua destinada al consumo humano (cumplimiento de los requisitos UNE-EN-973:2010). No incluido, suministrado como opción, código 309001 (saco 25 kg) o 309000 (saco 10 kg).
- » Conexión: 3".
- » Presión de trabajo: 2,5-6,0 bar.
- » Presión óptima: 3,5-4,5 bar.
- » Temperatura de trabajo 0° a 35°C.
- » Alimentación eléctrica 220V-12V (transformador incluido).
- » **Incluye de serie válvula de cierre de agua tratada durante la regeneración.**



Modelo	Resina lts	Cap. Int. °Hf x m³	Q. Máx. m³/h	C. Sal kg	Ciclo entre regeneraciones (m³)			Conexión
					30°Hf	50°Hf	70°Hf	
DUO-960/600	600	3600	24	120,0	120,0	72,0	51,4	3"
DUO-960/750	750	4500	30	150,0	150,0	90,0	64,3	3"
DUO-960/850	850	5100	34	170,0	170,0	102,0	72,9	3"
DUO-960/1000	1000	6000	40	200,0	200,0	120,0	85,7	3"
DUO-960/1200	1200	7200	48	240,0	240,0	144,0	102,9	3"

Modelo	Código	Cat.	Emb.	PVR/Ud (€)
DUO-960/600	312031	30D	1	11.526,00
DUO-960/750	312032	30D	1	12.185,00
DUO-960/850	312033	30D	1	14.389,00
DUO-960/1000	312034	30D	1	15.048,00
DUO-960/1200	312035	30D	1	16.756,00

BWT HVS

Descalcificadores industriales, de bajo consumo y alto caudal de agua

- » Descalcificadores multivía automáticos para la eliminación de la dureza del agua mediante intercambio iónico.
- » Botella construida en poliéster reforzado con fibra de vidrio. Liner interior en P.E. alimentario. Depósito salmuera en polietileno rotomoldeado con falso fondo.
- » Válvulas con accionamiento eléctrico, sin necesidad de aire comprimido.
- » Display gráfico LCD de alto contraste y gran visibilidad.
- » Sistema de regeneración a contracorriente, de bajo consumo de regenerantes.
- » Completos con carga de resina monoesfera, de uso alimentario y alta capacidad para un óptimo rendimiento. Lecho compacto.
- » Regenerante: sal de cloruro sódico, en peladillas o pastillas de alta pureza, específica para la regeneración de resinas de intercambio iónico y apta para el uso en el tratamiento del agua destinada al consumo humano (cumplimiento de los requisitos UNE-EN-973:2010). No incluido, suministrado como opción, código 309001 (saco 25 kg) o 309000 (saco 10 kg).
- » Presión de trabajo: 3,5-8,0 bar.
- » Presión óptima: 3,5-4,5 bar.
- » Temperatura de trabajo 0° a 35°C.
- » Alimentación eléctrica 220V-12V (transformador incluido).
- » **El equipo se regenera con agua descalcificada, por lo que es necesario disponer de un depósito acumulador adicional para el almacenamiento del volumen de agua necesario para la regeneración. Depósito adicional, no incluido.**



Alto rendimiento

Contra corriente

Bajo consumo de sal

Green friendly

- » **Descalcificador multiválvula automático, de bajo consumo de regenerantes y alto caudal de agua, para aplicaciones colectivas o industriales.**
- » **Tecnología innovadora, avanzados sistemas de control y mejora en los procesos de regeneración.**
- » **Sistema de regeneración a contracorriente.**
- » **Máxima seguridad. Se activa una alarma cuando se detecta:**
 - falta de sal.
 - fallo de corriente eléctrica.
 - errores en la regeneración.
 - cuando no se alcanza el valor de la conductividad programado.

Modelo	Cap. Int. °Hf x m³	Q. Máx. m³/h	C. Sal kg	Ciclo entre regeneraciones (m³)			Vol. Dep. Sal	Conexión PVC mm
				30°Hf	50°Hf	70°Hf		
BWT HVS/250	1375	11,0	22,0	45,8	27,5	19,6	500	63
BWT HVS/350	1875	15,0	30,0	62,5	37,5	26,8	500	63
BWT HVS/600	3125	25,0	50,0	104,2	62,5	44,6	1000	63
BWT HVS/900	4625	37,0	74,0	154,2	92,5	66,1	1000	90
BWT HVS/1200	6000	48,0	96,0	200,0	120,0	85,7	1500	90
BWT HVS/1600	8250	50,0	132,0	275,0	165,0	117,9	1500	90

Modelo	Código	Cat.	Emb.	PVR/Ud (€)
BWT HVS/250	331012	30D	1	14.604,00
BWT HVS/350	331013	30D	1	17.418,00
BWT HVS/600	331014	30D	1	21.072,00
BWT HVS/900	331015	30D	1	26.462,00
BWT HVS/1200	331016	30D	1	31.971,00
BWT HVS/1600	331017	30D	1	38.612,00

Eficiencia, máximo ahorro y fiabilidad

BWT HVD

Una solución ecológica

El sector industrial y de colectividades, como hoteles, comunidades o residencias y centros hospitalarios, son los entornos más exigentes para los equipos de tratamiento de agua, ya que cualquier avería puede generar pérdidas millonarias.

Y en estos entornos, el agua dura y excesivamente mineralizada provoca graves problemas tanto en la maquinaria como en la red de suministro.

A contracorriente

La regeneración a contracorriente permite reducir considerablemente la dosis de sal empleada durante la regeneración, así como disminuir el volumen de agua total del proceso.

LA TECNOLOGÍA MÁS INNOVADORA

- » Controlador multifunción de fácil programación. Intuitivo y fiable.
- » Display gráfico de alto contraste y gran visibilidad.
- » Alarmas de detección de fallos.

MAYOR SEGURIDAD

- » Se activa una alarma cuando se detecta:
 - falta de sal.
 - cuando el valor de la conductividad no alcanza los valores programados.
 - por errores en las diferentes etapas de la regeneración.
 - cuando existe un fallo de corriente eléctrica.



+ INFO
BWT HVD

Optimización de los costes de producción.

Disminución en el consumo de regenerantes.

Reducción de los costes y operaciones de mantenimiento de los equipos instalados.



BWT HVD

Descalcificadores industriales, de bajo consumo y alto caudal de agua

- » Descalcificadores multivía automáticos para la eliminación de la dureza del agua mediante intercambio iónico.
- » Botellas construidas en poliéster reforzado con fibra de vidrio. Liner interior en P.E. alimentario. Depósito salmuera en polietileno rotomoldeado con falso fondo.
- » Válvulas con accionamiento eléctrico, sin necesidad de aire comprimido.
- » Display gráfico LCD de alto contraste y gran visibilidad.
- » Sistema de regeneración a contracorriente, de bajo consumo de regenerantes.
- » Completos con carga de resina monoesfera, de uso alimentario y alta capacidad para un óptimo rendimiento. Lecho compacto.
- » Regenerante: sal de cloruro sódico, en peladillas o pastillas de alta pureza, específica para la regeneración de resinas de intercambio iónico y apta para el uso en el tratamiento del agua destinada al consumo humano (cumplimiento de los requisitos UNE-EN-973:2010). No incluido, suministrado como opción, código 309001 (saco 25 kg) o 309000 (saco 10 kg).
- » Presión de trabajo: 3,5-8,0 bar.
- » Presión óptima: 3,5-4,5 bar.
- » Temperatura de trabajo 0° a 35°C.
- » Alimentación eléctrica 220V-12V (transformador incluido).



Alto rendimiento

Contra corriente

Bajo consumo de sal

Green friendly

- » **Descalcificador multiválvula automático, de bajo consumo de regenerantes y alto caudal de agua, para aplicaciones colectivas o industriales.**
- » **Tecnología innovadora, avanzados sistemas de control y mejora en los procesos de regeneración.**
- » **Sistema de regeneración a contracorriente.**
- » **Máxima seguridad. Se activa una alarma cuando se detecta:**
 - falta de sal.
 - fallo de corriente eléctrica.
 - errores en la regeneración.
 - cuando no se alcanza el valor de la conductividad programado.

Modelo	Cap. Int. °Hf x m³	Q. Máx. m³/h	C. Sal kg	Ciclo entre regeneraciones (m³)			Vol. Dep. Sal	Conexión PVC mm
				30°Hf	50°Hf	70°Hf		
BWT HVD/250	1375	11,0	22,0	45,8	27,5	19,6	500	63
BWT HVD/350	1875	15,0	30,0	62,5	37,5	26,8	500	63
BWT HVD/600	3125	25,0	50,0	104,2	62,5	44,6	1000	63
BWT HVD/900	4625	37,0	74,0	154,2	92,5	66,1	1000	90
BWT HVD/1200	6000	48,0	96,0	200,0	120,0	85,7	1500	90
BWT HVD/1600	8250	50,0	132,0	275,0	165,0	117,9	1500	90

Modelo	Código	Cat.	Emb.	PVR/Ud (€)
BWT HVD/250	331002	30D	1	22.754,00
BWT HVD/350	331003	30D	1	27.474,00
BWT HVD/600	331004	30D	1	34.441,00
BWT HVD/900	331005	30D	1	45.091,00
BWT HVD/1200	331006	30D	1	55.894,00
BWT HVD/1600	331007	30D	1	73.482,00



Innovación en descalcificación

La más avanzada tecnología,
manteniendo los estándares
de calidad más altos

Cillit Parat Eco

La versión BIO, con desinfección automática de la resina

Los beneficios de tener un descalcificador en tu hogar

- » Prolonga la vida útil los electrodomésticos al evitar la acumulación de cal en lavadoras, lavavajillas y calentadores de agua.
- » Reduce el consumo de energía, ya que los electrodomésticos funcionan de manera más eficiente sin depósitos de cal.
- » Agua más suave y agradable para la piel y el cabello, ideal para duchas y baños.
- » Facilita la limpieza de grifos y duchas, evitando manchas y depósitos de cal.

Calidad reconocida

Para Cillit la calidad es más que una palabra, es nuestro compromiso. Todos los equipos Cillit está certificados de acuerdo a los requerimientos exigidos por la normativa Española para equipos de tratamiento de agua en el interior de edificios.

El descalcificador de bajo consumo, ahora con un nuevo programador A6X, más intuitivo, de fácil y rápido ajuste.

La tecnología ECO permite reducir el consumo de regenerantes (sal) y agua hasta un 50%.

Agua más suave y agradable para la piel y el cabello, ideal para duchas y baños.

Display gráfico de alto contraste y gran visibilidad.

Conectividad vía Bluetooth a través de una app fácil e intuitiva.

Puesta en marcha incluida por parte de un técnico cualificado.

Sabías que

En ocasiones los descalcificadores pueden pasar largos periodos sin regenerar lo que podría causar un crecimiento bacteriano en el equipo y contaminar la instalación de agua potable del hogar. Para evitar esta situación Cillit Parat ECO BIO incorpora la tecnología BIO que permite generar a partir del cloruro sódico presente en el agua durante la regeneración, pequeñas cantidades de sanitizante que entran en contacto con la resina asegurando que no se produzca ninguna contaminación.



Puesta en marcha incluida

Cillit Parat Eco

Cillit Parat Eco BIO

Sistema BIO, con desinfección automática de resinas

- » Descalcificadores automáticos para la eliminación de la dureza del agua mediante intercambio iónico.
- » Construcción compacta. Diseño innovador. Dimensiones reducidas.
- » Con botella de resina independiente, facilitando las acciones de mantenimiento, construida en poliéster reforzado con fibra de vidrio. Liner interior en P.E. alimentario.
- » Programador A6X, muy intuitivo, de fácil y rápido ajuste. Display gráfico de alto contraste y gran visibilidad. Con conectividad vía Bluetooth.
- » Con sistema regulador de dureza residual.
- » Incorpora válvula de seguridad para evitar desbordamientos accidentales.
- » Válvula by-pass incluida en todos los modelos.
- » Completos con carga de resina uso alimentario, de alta capacidad para un óptimo rendimiento.
- » Regenerante: sal de cloruro sódico, en peladillas o pastillas de alta pureza, específica para la regeneración de resinas de intercambio iónico y apta para el uso en el tratamiento del agua destinada al consumo humano (cumplimiento de los requisitos UNE-EN-973:2010). No incluido, suministrado como opción, código 309001 (saco 25 kg) o 309000 (saco 10 kg).
- » Conexión 1".
- » Presión de trabajo: 2,5-6,0 bar.
- » Presión óptima: 3,0-5,0 bar.
- » Temperatura de trabajo 5° a 45°C.
- » Alimentación eléctrica 230V-24V AC (transformador incluido).



Alto rendimiento



Bajo consumo de sal



Bluetooth



Green friendly

Puesta en marcha incluida

- » **Descalcificador ECO, de bajo consumo de sal y agua.**
- » **Conectividad por Bluetooth mediante una app fácil e intuitiva.**
- » **La versión BIO incorpora un sistema de desinfección automática de la resina.**

Modelo	Resina lts	Cap. Int. °Hf x m³	Q. Máx. m³/h	C. Sal kg	Ciclo entre regeneraciones (m³)			Conexión
					30°Hf	50°Hf	70°Hf	
Cillit Parat Eco 78	22	88	2,4	2,7	2,9	1,8	1,3	1"
Cillit Parat Eco 118	30	123	3,0	3,5	4,1	2,5	1,8	1"

Modelo	Código	ECO		ECO BIO		Cat.	Emb.
		PVR/Ud (€)		PVR/Ud (€)			
Cillit Parat Eco 78	1032.43	2.203,00		1032.53F	2.319,00	30D	1
Cillit Parat Eco 118	1032.44	2.285,00		1032.54F	2.402,00	30D	1



Cillit BA Eco Data Cillit BA Eco BIO Data

Descalcificadores bi-block

- » Descalcificadores automáticos para la eliminación de la dureza del agua mediante intercambio iónico.
- » Botella construida en poliéster reforzado con fibra de vidrio. Liner interior en P.E. alimentario. Depósito salmuera en polietileno inyectado o rotomoldeado según modelo.
- » Incluye el mismo sistema de gestión y control que la serie Parat, pero en formato bi-block.
- » Descalcificador ECO, de bajo consumo de sal y agua. La versión BIO incorpora un sistema de desinfección automática de la resina.
- » Completos con carga de resina uso alimentario, de alta capacidad para un óptimo rendimiento.
- » Regenerante: sal de cloruro sódico, en peladillas o pastillas de alta pureza, específica para la regeneración de resinas de intercambio iónico y apta para el uso en el tratamiento del agua destinada al consumo humano (cumplimiento de los requisitos UNE-EN-973:2010). No incluido, suministrado como opción, código 309001 (saco 25 kg) o 309000 (saco 10 kg).
- » Conexión 1".
- » Presión de trabajo: 2,5-6,0 bar.
- » Presión óptima: 3,0-5,0 bar.
- » Temperatura de trabajo 5° a 45°C.
- » Alimentación eléctrica 230V-24V AC (transformador incluido).
- » **Posibilidad de configuración dúplex, para garantizar un suministro 24/24 de agua descalcificada. Consultar disponibilidad.**

Modelo	Resina lts	Cap. Int. °Hf x m³	Q. Máx. m³/h	C. Sal kg	Ciclo entre regeneraciones (m³)	30°Hf	50°Hf	70°Hf	Conexión
Cillit BA Eco Data 78	22	88	2,4	2,7	2,9	1,8	1,3	1"	
Cillit BA Eco Data 118	30	123	3,0	3,5	4,1	2,5	1,8	1"	
Cillit BA Eco Data 168	45	180	3,2	5,5	6,0	3,6	2,6	1"	
Cillit BA Eco Data 228	60	240	3,4	7,3	8,0	4,8	3,4	1"	
Cillit BA Eco Data 318	80	320	3,6	9,8	10,7	6,4	4,6	1"	

Modelo	ECO		ECO BIO		Cat.	Emb.
	Código	PVR/Ud (€)	Código	PVR/Ud (€)		
Cillit BA Eco Data 78	1032.62	1.621,00	1032.72	2.144,00	30D	1
Cillit BA Eco Data 118	1032.63	1.747,00	1032.73	2.328,00	30D	1
Cillit BA Eco Data 168	1032.64	1.924,00	1032.74	2.548,00	30D	1
Cillit BA Eco Data 228	1032.65	2.178,00	1032.75	2.937,00	30D	1
Cillit BA Eco Data 318	1032.66	2.750,00	1032.76	3.374,00	30D	1



Alto rendimiento



Bajo consumo de sal



Green friendly

Puesta en marcha incluida

- » **Descalcificador ECO, de bajo consumo de sal y agua.**
- » **La versión BIO incorpora un sistema de desinfección automática de la resina.**
- » **Construcción bi-bloc, con un depósito de sal de mayor capacidad que incrementa su autonomía.**



Cillit Super Data Cillit Super Bio Data

Descalcificadores bi-block industrial

- » Descalcificadores automáticos para la eliminación de la dureza del agua mediante intercambio iónico.
- » Botella construida en poliéster reforzado con fibra de vidrio. Liner interior en P.E. alimentario. Depósito salmuera en polietileno inyectado o rotomoldeado según modelo.
- » Equipados con una válvula de alto caudal y electrónica específica, montada en la parte superior del cuerpo.
- » La versión BIO incorpora un sistema de desinfección automática de la resina.
- » La configuración dúplex garantiza un suministro 24/24 de agua descalcificada.
- » Completos con carga de resina uso alimentario, de alta capacidad para un óptimo rendimiento.
- » Regenerante: sal de cloruro sódico, en peladillas o pastillas de alta pureza, específica para la regeneración de resinas de intercambio iónico y apta para el uso en el tratamiento del agua destinada al consumo humano (cumplimiento de los requisitos UNE-EN-973:2010). No incluido, suministrado como opción, código 309001 (saco 25 kg) o 309000 (saco 10 kg).
- » Conexión 1 1/2".
- » Presión de trabajo: 2,5-6,0 bar.
- » Presión óptima: 3,0-5,0 bar.
- » Temperatura de trabajo 5° a 45°C.
- » Alimentación eléctrica 230V-24V AC (transformador incluido).



Alto
rendimiento



Green
friendly

Puesta en marcha incluida

- » La opción ideal para su uso en comunidades, hoteles, residencias, casas rurales, etc.
- » Diseñados para permitir un caudal punta un 40% superior durante cortos períodos, lo que asegura el suministro de agua descalcificada en horas punta de consumo.
- » La versión BIO incorpora un sistema de desinfección automática de la resina.

Modelo	Resina lts	Cap. Int. °Hf x m³	Q. Máx. m³/h	C. Sal kg	Ciclo entre regeneraciones (m³)			Conexión
					30°Hf	50°Hf	70°Hf	
Cillit Super Data 650	100	600	4,5	20,0	20,0	12,0	8,6	1 1/2"
Cillit Super Data 750	125	750	5,5	25,0	25,0	15,0	10,7	1 1/2"
Cillit Super Data 900	150	900	6,5	30,0	30,0	18,0	12,9	1 1/2"
Cillit Super Data 1050	175	1050	7,5	35,0	35,0	21,0	15,0	1 1/2"
Cillit Super Data 1350	225	1350	9,0	45,0	45,0	27,0	19,3	1 1/2"

* Los caudales indicados son válidos para una sola columna en servicio.

Modelo	SIMPLEX		SIMPLEX BIO		DÚPLEX		DÚPLEX BIO		Cat.	Emb.
	Código	PVR/Ud (€)	Código	PVR/Ud (€)	Código	PVR/Ud (€)	Código	PVR/Ud (€)		
Cillit Super Data 650	1033.01	3.990,00	1033.11	4.243,00	1033.01DC	9.421,00	1033.11DC	9.935,00	30D	1
Cillit Super Data 750	1033.02	4.791,00	1033.12	5.047,00	1033.02DC	11.023,00	1033.12DC	11.537,00	30D	1
Cillit Super Data 900	1033.03	4.978,00	1033.13	5.238,00	1033.03DC	11.403,00	1033.13DC	11.917,00	30D	1
Cillit Super Data 1050	1033.04	6.655,00	1033.14	6.907,00	1033.04DC	14.750,00	1033.14DC	15.266,00	30D	1
Cillit Super Data 1350	1033.05	7.050,00	1033.15	7.305,00	1033.05DC	15.541,00	1033.15DC	15.922,00	30D	1





Filtración

- 50 Introducción
Filtración
- 52 BWT D1 **NOVEDAD**
- 54 BWT E1
- 56 BWT R1
- 58 BWT Infinity
- 60 BWT Multipur DN
- 62 BWT FP3
- 63 Cartuchos filtrantes
- 66 Cartucho decloración GAC
Cartucho decloración CTO
- 67 BWT TOP RF
- 68 BWT ECO 20 **NOVEDAD**
- 69 Cintropur NW
- 70 Cillit Multipur
- 72 Cillit Claropur
- 73 Cillit Eurofiltro WF

Filtración una barrera eficaz contra las impurezas



Los filtros de cartucho protegen las instalaciones de agua de una manera simple y efectiva, tanto los conductos por donde pasa como los aparatos conectados a ellos.

Las impurezas presentes en el agua, tales como arena, óxidos y restos de otros materiales arrastrados por las tuberías pueden ocasionar serios problemas, obstrucción y corrosión, si no se eliminan. La instalación de filtros de protección tipo cartucho es la forma más simple y efectiva para evitar estos problemas tan frecuentes en las instalaciones de agua sanitaria.

El objetivo de estos filtros es proteger tanto la conducción del agua como los aparatos conectados a ella, de las partículas arrastradas por el agua, reteniéndolas y evitando daños posteriores.

Ventajas

Aunque el agua llegue normalmente clara y limpia, se añade un plus de calidad frente a la posible presencia de partículas en suspensión o arenillas.

Una correcta filtración evita el goteo de los grifos, garantiza el suministro del caudal y temperatura adecuados en los calentadores, así como protege contra procesos de corrosión localizados (corrosión por pitting), que causan una parte importante de las fugas de agua en las conducciones.



Mejora de la calidad del agua. Más limpia, clara y cristalina.



Protege de averías en electrodomésticos y en la grifería.



Evita las corrosiones por punto.

Componentes

Porta-cartuchos: carcasa contenedora del elemento filtrante.

Cartucho filtrante: de diversas tipologías, en función del material, forma, tamaño y aplicación (hilo PP bobinado, PP expandido extrusionado, malla lavable PA o inoxidable, etc.). El grado de filtración indica el tamaño del poro, en micras (μm) y corresponde al tamaño de partícula mínimo retenido.

Cartucho carbón activo: muy utilizados tanto en el ámbito doméstico como para aplicaciones específicas. Formados por un contenedor que incorpora una carga de carbón activo a través del cual circula el agua. Utilizados para la eliminación de cloro, THM y VOC en el agua de bebida. Se deben instalar justo en el punto de uso.

Cartuchos polifosfatos: evitan incrustación y corrosión de las tuberías y partes metálicas de la instalación. Los polifosfatos tienen una estructura lineal ramificada que posee la propiedad de contener dentro de su molécula otros iones tales como calcio y magnesio, formando complejos que enmascaran estos iones, inhibiendo así los procesos de cristalización de los compuestos. Los polifosfatos no modifican en absoluto las propiedades organolépticas del agua.

Diferentes modelos

Filtros cartucho reemplazables: con varios grados de filtración, pueden fabricarse en diversos materiales. Cuando el cartucho se satura, debe reemplazarse.

Filtros autolimpiantes manuales y automáticos: que incorporan un simple y eficiente sistema de limpieza. Según el modelo, la limpieza puede ser manual o completamente automática, por tiempo o diferencial de presión. Durante el lavado no se interrumpe el paso de agua a la instalación.

Ahorra agua y protege la instalación



BWT D1

Reductor de presión y filtro protector.

- » El reductor de presión BWT D1 incluye un eficaz filtro de partículas. La función conjunta de ambos garantiza una mejor protección de los sistemas de agua:
 - mantiene una presión uniforme.
 - asegura toda la instalación.
 - minimiza los niveles de ruido asociados.
 - y se reduce el consumo de agua notablemente.
- » Para cualquier aplicación existe un reductor de presión BWT D1 (desde 1/2" hasta 2").
- » Ofrece un elevado caudal, superior al de alternativas equivalentes disponibles en el mercado, y un control de presión optimizado, gracias al efecto Venturi patentado.
- » Temperatura máxima del agua de 40°C, con posibilidad de trabajar hasta 85°C, con vaso metálico. Consultar disponibilidad.

Protege la instalación de una presión excesiva.

Reduce y equilibra el consumo de agua.

Coefficiente de caudal kv:

Ancho Nominal (mm)	Caudal- Kv (m³/h)
DN15	3.4
DN20	4.4
DN25 Eco	4.7
DN25	9.3*
DN32	10.5
DN40	19.5
DN50	20.5

* Los valores máximos de los reductores de presión más habituales muestran 5,4 - 5,8 m³/h

Velocidad de flujo (m/s)

Flow velocity (m/s)

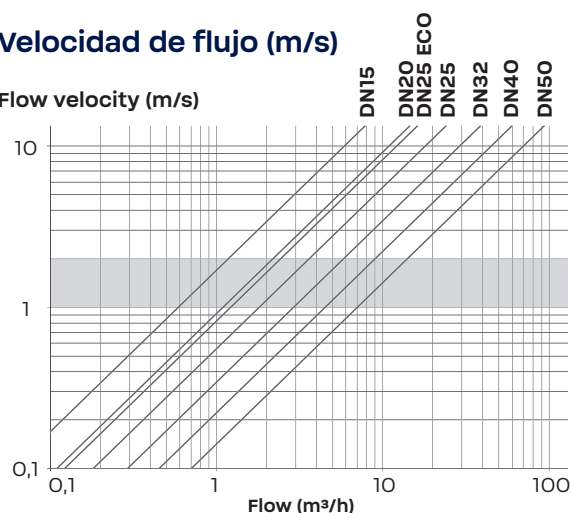

+ VÍDEO
Ajuste
presión

El diagrama determina el diámetro nominal (DN) necesario para el caudal objetivo (m³/h) Según la normativa DIN1988, en los sistemas de agua domésticos no debe ser superior a 2 m/s.

BWT D1

Reductor de presión y filtro protector

- » El reductor de presión BWT D1 con filtro integrado, protege los sistemas de agua contra una presión de suministro excesiva, ayuda a evitar daños, reduce el consumo de agua y garantiza el aislamiento acústico.
- » Sencilla sustitución del cartucho, únicamente desenroscando el vaso y reemplazando el cartucho por el nuevo. Con posibilidad de activar el recordatorio de cambio de filtro en la app.
- » Con la app BWT Best Water Home puede conocer fácilmente el ahorro de agua y de dinero, simplemente informando unos valores de referencia y el consumo y presión de agua.
- » Diseño robusto. Fabricado en latón.
- » Componentes plásticos basados en tecnología médica.
- » Vaso transparente.
- » Gama completa, desde 1/2" hasta 2".
- » Dimensiones estándar de instalación, para una fácil adaptación y/o intercambio.
- » Máximo caudal y control de presión optimizado, gracias al efecto Venturi patentado.
- » Suministrado con malla de acero inoxidable de 160 µm.
- » Presión entrada hasta 16 bar.
- » Presión salida ajustable de 1,5-7 bar.
- » Temperatura máxima de trabajo 40°C. Posibilidad de trabajar con agua caliente, hasta 85°C, con vaso metálico. Consultar opciones disponibles.



Ahorro



App BWT

- » Caudal optimizado, superando al de alternativas equivalentes disponibles en el mercado.



Sólo aplicable a D1-R.

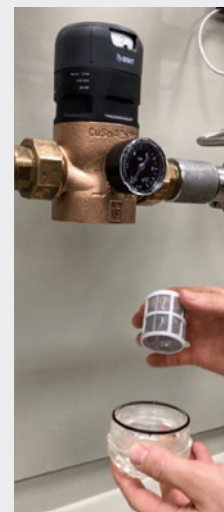

- Sencilla sustitución del cartucho: desenroscar el vaso y reemplazar el cartucho por el nuevo. Posibilidad de activar el recordatorio de cambio de filtro en la app.



GET IT ON
Google Play

Download on the
App Store

Modelo	Caudal - K _{vs} *	Conexión
BWT D1/15E	3,4	1/2"
BWT D1/20E	4,4	3/4"
BWT D1/25E	4,7**	1"
BWT D1/32R	10,5	1 1/4"
BWT D1/40R	19,5	1 1/2"
BWT D1/50R	20,5	2"

* Kv: caudal para válvulas de regulación, para P_{entrada}=8 bar, contrapresión de 3 bar (estática), con pérdida de carga ΔP=1,0 bar.

** Para la versión equivalente D1-R de 1", Kvs=9,3 m³/h

Modelo	Código	Cat.	Emb.	PVR/Ud (€)
BWT D1/15E	125300271	30C	1	103,00
BWT D1/20E	125300272	30C	1	129,00
BWT D1/25E	125300273	30C	1	140,00
BWT D1/32R	125300280	30C	1	184,00
BWT D1/40R	125300281	30C	1	332,00
BWT D1/50R	125300282	30C	1	393,00

La máxima higiene y simplicidad

BWT E1

Con su innovador diseño, es perfecto para preservar la higiene y seguridad en su instalación.

- » Una solución perfecta para proporcionar agua limpia e higiénica.
- » Filtro de última generación.
- » Seguro, fácil e higiénico.
- » Mantenimiento rápido y seguro.
- » Cambio de filtro en sólo 3 pasos.
- » Único en el mercado.
- » Máxima simplicidad. Sin necesidad de manipular más componentes de la instalación.
- » Cumple con la norma UNE-EN-13443-1.



Cabezal construido en latón.

Suministrado de origen con malla de 90 µm.

Cambio de cartucho en 1 minuto, sin corte del suministro general de agua.

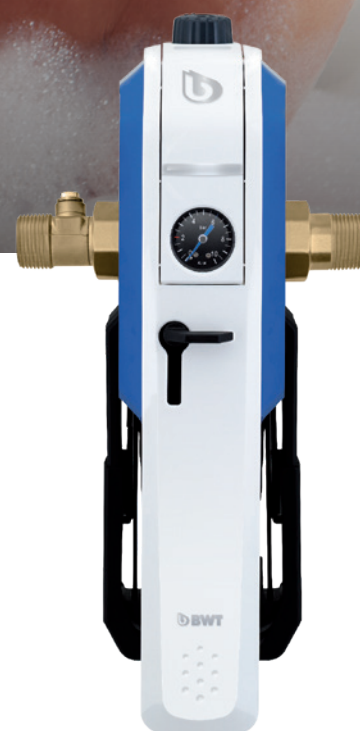

Conexiones en línea para instalación en tuberías horizontales.

Incorpora manómetro y regulador de presión, para una mayor protección de su instalación.

Reemplazo en menos de 1 minuto, fácil e higiénico

- » Desbloquear la protección.
- » Levantar la palanca. El cartucho se expulsa automáticamente.
- » Insertar el nuevo filtro. Cerrar la palanca y bloquear.

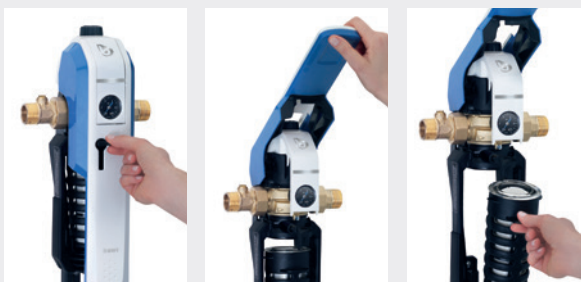

VIDEO
BWT E1



+ INFO
BWT E1

BWT E1

Filtro de última generación

- » Cabezal construido en latón.
- » Conexiones en línea para instalación en tuberías horizontales.
- » Cambio de cartucho en 1 minuto, sin corte del suministro general de agua. Incorpora válvula anti-retorno.
- » Mantenimiento seguro, cómodo e higiénico.
- » Suministrado de origen con malla de 90 µm.
- » Incluye regulador de presión y manómetro, para garantizar una presión uniforme, proteger su instalación y minimizar los niveles de ruido asociados.
- » Presión de trabajo 2,5 - 6 bar.
- » Temperatura máxima de trabajo 30°C.
- » Cumplen con la norma UNE-EN-13443-1.

Modelo	Filtración µm	Q. Máx.* m³/h	Conexión
BWT E1/20 HWS	90	2,3	¾"H
BWT E1/25 HWS	90	3,6	1"H
BWT E1/32 HWS	90	3,6	1¼"H

* (ΔP=0,2 bar)

Modelo	Código	Cat.	Emb.	PVR/Ud (€)
BWT E1/20 HWS	318001	30C	1	470,00
BWT E1/25 HWS	318002	30C	1	470,00
BWT E1/32 HWS	318003	30C	1	511,40

Recambios	Código	Cat.	Emb.	PVR/Ud (€)
Cartucho Filtrante BWT 100 µm	318006	30C	1	46,40
Cartucho Filtrante BWT 30 µm	318007	30C	1	52,40



Seguridad



Higiene



App BWT



La más avanzada tecnología.

- » Cambio de filtro en sólo 3 pasos.
- » Seguro, fácil e higiénico.



GET IT ON
Google Play

Download on the
App Store

Un filtro autolimpiante fiable y resistente

BWT R1

Protección segura de la instalación doméstica, para evitar daños costosos a largo plazo como, por ejemplo, la corrosión por pitting, que causa una corrosión localizada en las tuberías.

- » **Filtro Autolimpiante.** Máximo confort y seguridad. Para iniciar la limpieza simplemente se debe girar la maneta superior.
- » **Filtro con la garantía BWT,** con más de 40 años de experiencia en el desarrollo y fabricación de sistemas de filtración.
- » **El filtro R1 es eficiente, efectivo y seguro.**
- » **Cumple con la norma UNE-EN-13443-1.**

Cabezal construido en latón.

Diseño moderno y robusto, de rápido montaje.

Fabricado con materiales de alta calidad y la última tecnología.

Sistema de limpieza de accionamiento manual, en dos fases, consiguiendo mejor rendimiento y eficiencia.

Posibilidad de instalación en tuberías horizontales o verticales incluida.



+ INFO
BWT R1



BWT R1

Filtro autolimpiante manual

- » Cabezal construido en latón.
- » Pletina de conexión orientable para instalación en tuberías horizontales o verticales incluida.
- » Sistema de limpieza de accionamiento manual.
- » Dos posibilidades:
 - RSF: filtro autolimpiante manual, sin regulador de presión.
 - HWS: filtro autolimpiante manual, con regulador de presión incorporado, para un mayor ahorro de agua. Requiere contrapresión a la salida.
- » Lavado a contracorriente.
- » Sin corte del suministro del agua durante el lavado.
- » Suministrado de origen con malla de 90 µm.
- » Conexión desagüe DN40.
- » Presión de trabajo 2,0 - 10 bar.
- » Temperatura de trabajo 5 a 40°C.
- » Cumplen con la norma UNE-EN-13443-1.
- » **Para seguir las especificaciones marcadas en el Código Técnico de Edificación, sección HS4, añadir, al filtro elegido, los códigos 318265 + 1017.96.**



Contra corriente



Ahorro



App BWT



Green friendly

» Disponible en dos versiones:

- **RSF:** sin regulador de presión.
- **HWS:** con regulador de presión incorporado, para un mayor ahorro de agua.



Módulo de conexión orientable, apto para su instalación tanto en tuberías horizontales como verticales incluido.



Módulo de conexión BWT R1-RSF, en tubería horizontal.



Módulo conexión BWT R1-HWS, en tubería horizontal o vertical.

Modelo	Filtración µm	Q. Máx.* m³/h	Conexión
BWT R1/20	90	3,5	¾"
BWT R1/25	90	4,5	1"
BWT R1/32	90	5,5	1¼"

* (ΔP=0,2 bar)

Modelo	RSF		HWS		Cat.	Emb.
	Código	PVR/Ud (€)	Código	PVR/Ud (€)		
BWT R1/20	318031	485,80	318061	553,10	30C	1
BWT R1/25	318032	511,40	318062	573,70	30C	1
BWT R1/32	318033	555,20	318063	748,80	30C	1

Recambios	Código	Cat.	Emb.	PVR/Ud (€)
Cart. Malla ¾-1¼" 50 µm	318265	30D	1	89,80
Cart. Red Bio Tipo I	1017.96	30D	1	101,50



GET IT ON Google Play

Download on the App Store

La primera barrera de protección

BWT Infinity

- » La gama de filtros BWT Infinity cumplen con los más altos estándares de seguridad, higiene y calidad. Con un proceso de limpieza único, donde se suman el efecto del raspado de la superficie con el de succión y enjuague a contracorriente, minimizando así la posibilidad de proliferación de bacterias en la superficie del cartucho, y otras grandes ventajas:
 - reducción del consumo de agua, ya que durante el proceso de descarga únicamente una parte del caudal se bifurca para desprender las partículas depositadas en la superficie de la malla y expulsarlas por el desagüe.
 - vida útil de más de 200.000 ciclos de trabajo y solo un mantenimiento básico.
 - el suministro de agua no se interrumpe durante el lavado, disponiendo de agua filtrada en todo momento.
 - sin necesidad de sustitución periódica del cartucho.

BWT Infinity M

- » Sistema de limpieza de accionamiento manual.

BWT Infinity A

- » Lavado automático a contracorriente, en intervalos de tiempo fijados.

BWT Infinity AP

- » Contralavado automático, cuando se alcanza el diferencial de presión marcado o en intervalos de tiempo preestablecidos.

Materiales y revestimientos aptos para operar con agua de consumo humano, higiénicamente seguros.

Alta resistencia a la rotura, superando exigentes test mecánicos.

El cartucho filtrante soporta elevadas presiones puntuales, sin grietas o deformaciones.

Gran superficie de filtración, lo que reduce significativamente las pérdidas de carga.



BWT Infinity

Filtro autolimpiante manual y automático

- » Cabezal construido en latón.
- » Vaso transparente.
- » Pletina de conexión orientable para instalación en tuberías horizontales o verticales incluida.
- » Sistema de limpieza:
 - Mod. Manual: sistema de limpieza de accionamiento manual.
 - Mod. Automático: sistema de limpieza totalmente automático en los intervalos de tiempo fijados.
 - Mod. Automático con Diferencial Presión: sistema de limpieza totalmente automático cuando se alcanza el diferencial de presión marcado. Requiere contrapresión a la salida.
- » Lavado a contracorriente.
- » Sin corte del suministro del agua durante el lavado.
- » Suministrado de origen con malla de 90 µm.
- » Conexión desagüe DN50.
- » Presión de trabajo 2,0 - 10 bar.
- » Temperatura de trabajo 5 a 40°C.
- » Alimentación eléctrica 220V-12V (transformador incluido). Sólo para Mod. Automáticos.
- » Cumplen con la norma UNE-EN-13443-1.



Contra corriente



Ahorro



App BWT



Green friendly

- » **Lavado a contracorriente.**
- » **Módulo de conexión orientable, apto para su instalación tanto en tuberías horizontales como verticales incluido.**
- » **Para seguir las especificaciones marcadas en el Código Técnico de Edificación, sección HS4 ("filtro con un umbral de filtrado comprendido entre 25 y 50 µm, con malla de acero inoxidable y baño de plata"), añadir, al filtro elegido, los códigos 318261 + 318211.**

Módulo de conexión orientable, apto para su instalación tanto en tuberías horizontales como verticales incluido.



Módulo de conexión orientable, sin regulador de presión, para las versiones M y A, desde 3/4" a 1 1/4"



Módulo de conexión tipo brida, sin regulador de presión, para los modelos M y A, de 1 1/2" y 2"

Modelo	Filtración µm	Q. Máx.* m³/h	Conexión
BWT Infinity/25	90	4,5	1"
BWT Infinity/32	90	5,5	1 1/4"
BWT Infinity/40	90	10,0	1 1/2"
BWT Infinity/50	90	10,0	2"

* (ΔP=0,2 bar)

Modelo	Infinity M**		Infinity A		Infinity AP		Cat.	Emb.
	Código	PVR/Ud (€)	Código	PVR/Ud (€)	Código	PVR/Ud (€)		
BWT Infinity/25	-		318042	1.284,00	318052	1.803,00	30C	1
BWT Infinity/32	-		318043	1.300,00	318053	1.816,00	30C	1
BWT Infinity/40	318038	1.051,00	318044	1.392,00	318054	1.874,00	30C	1
BWT Infinity/50	318039	1.066,00	318045	1.489,00	318055	1.881,00	30C	1

** Para la opción manual de conexión 3/4" o 1", ver equivalente en BWT R1 (página anterior).

Recambios	Código	Cat.	Emb.	PVR/Ud (€)
Cart. Malla 3/4-2" 50 µm	318261	30D	1	56,10
Cart. Red Bio Ag Tipo II	318211	30D	1	95,20



GET IT ON Google Play

Download on the App Store



Una protección segura y de futuro

BWT Multipur DN

Filtro autolimpiante de gran
calidad y durabilidad.

- » Una solución de reducidas dimensiones.
- » Gran caudal de funcionamiento, hasta 105 m³/h, con dos sistemas en paralelo.
- » Ideal para trabajar tanto en aguas de red como de proceso*.
- » Lavado a contracorriente en dos etapas:
 - arrastre giratorio para liberar las partículas adheridas a la malla.
 - succión de las impurezas por efecto vacío.
- » Frecuencia de lavados ajustable, en la versión automática.
- » Disponible desde DN65 hasta DN150.

*Se recomienda estudio previo de las condiciones.

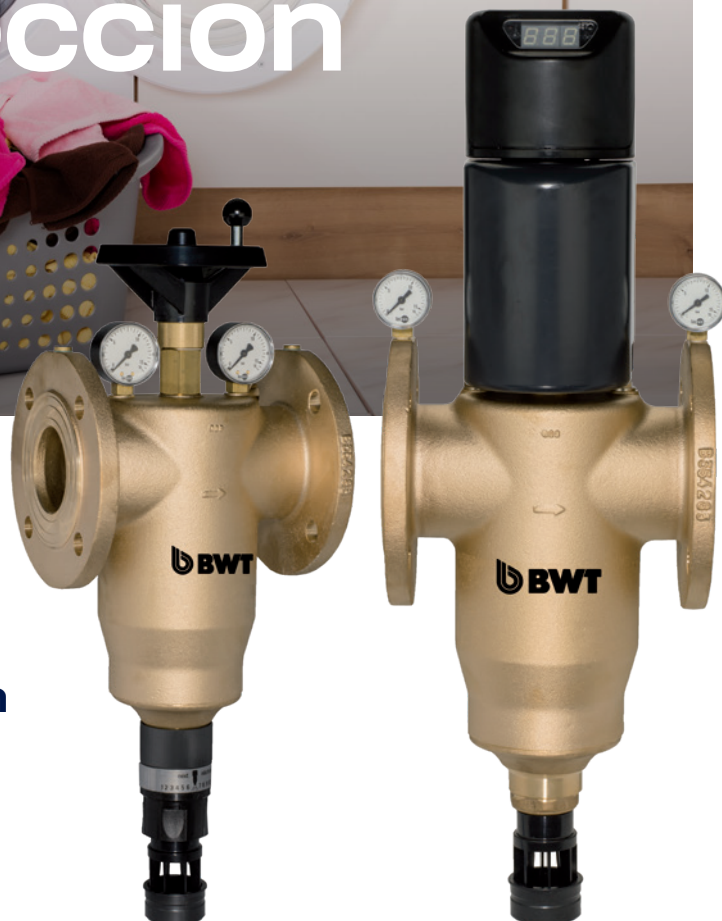

Bajos costes de inversión, mantenimiento y funcionamiento.

Sin interrumpir el suministro de agua durante el lavado.

Cubre un amplio rango de caudales, hasta 105 m³/h, instalando dos sistemas en paralelo.

Bajo consumo de agua.

Sin necesidad de utilizar herramientas.

Disponible en manual y automático.

Sin sustitución periódica del cartucho.

Proceso de lavado rápido y efectivo: en sólo unos pocos segundos y empleando únicamente el 5% del caudal total de agua.

BWT Multipur DN

Filtro autolimpiante manual y automático

- » Construido en latón.
- » Conexión en línea para instalación en tuberías horizontales. Conexión brida.
- » Sistema limpieza:
 - Mod. Manual: sistema de limpieza de accionamiento manual.
 - Mod. Automático: sistema de limpieza totalmente automático preferentemente en los intervalos de tiempo fijados o cuando se alcanza el diferencial de presión (requiere contrapresión a la salida). Control electrónico. Indicador de alarmas. Posibilidad de lavado manual.
- » Lavado a contracorriente. Alta velocidad de enjuague, por succión en anillo. Más rápido que otros sistemas del mercado. Limpieza económica: tiempo de lavado corto y bajo consumo en agua.
- » Sin corte del suministro del agua durante el lavado.
- » Suministrado de origen con malla en acero inoxidable de 100 µm para los Multipur y de 50 µm, en la versión Multipur BIO.
- » Conexión desagüe DN50.
- » Presión de trabajo 2,5 - 10 bar.
- » Temperatura de trabajo 5 a 40°C.
- » Alimentación eléctrica 220V-12V (transformador incluido). Sólo para Mod. automático AP.
- » Cumplen con la norma UNE-EN-13443-1.

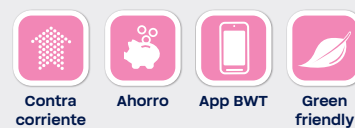
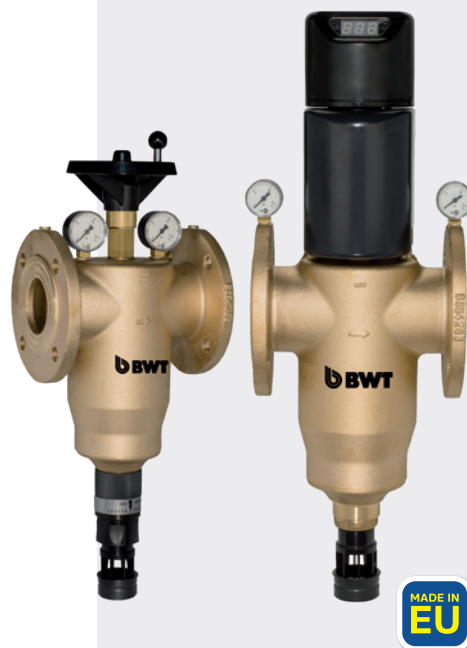

- » **Lavado a contracorriente.**
- » **La gama de filtros BWT Multipur BIO siguen las especificaciones marcadas en el Código Técnico de Edificación, sección HS4:**
 - filtro con un umbral de filtrado comprendido entre 25 y 50 µm, con malla de acero inoxidable y baño de plata, para evitar la formación de bacterias, y autolimpiante.

Modelo	Filtración** µm		Q. Máx.* m³/h	Conexión
	Multipur	Multipur BIO		
BWT Multipur/65	100	50	32,0	DN65
BWT Multipur/80	100	50	35,0	DN80
BWT Multipur/100	100	50	52,0	DN100
BWT Multipur/125	100	50	57,0	DN125
BWT Multipur/150	100	50	61,0	DN150

* (ΔP=0,2 bar)

** La serie Multipur incluye cartucho 100 µm y la gama Multipur BIO, cartucho 50 µm y malla acero inoxidable con baño de plata.



Modelo	Multipur M		Multipur M BIO		Multipur AP		Multipur AP BIO		Cat.	Emb.
	Código	PVR/Ud (€)	Código	PVR/Ud (€)	Código	PVR/Ud (€)	Código	PVR/Ud (€)		
BWT Multipur/65	318101	2.038,00	1012.67B	2.502,00	318111	3.204,00	1013.17B	3.737,00	30D	1
BWT Multipur/80	318102	2.151,00	1012.68B	2.831,00	318112	3.290,00	1013.18B	3.829,00	30D	1
BWT Multipur/100	318103	2.562,00	1012.70B	3.374,00	318113	4.020,00	5030.23B	4.647,00	30D	1
BWT Multipur/125	318104	3.300,00	1012.71B	4.183,00	318114	4.959,00	5030.24B	5.602,00	30D	1
BWT Multipur/150	318105	3.632,00	1012.72B	4.464,00	318115	5.274,00	5030.25B	5.778,00	30D	1

BWT FP3

Carcasa porta cartucho 3 piezas

- » Cabezal y tuerca en polipropileno reforzado.
- » Vaso transparente.
- » Conexiones roscadas reforzadas con insertos de latón.
- » Presión máxima de trabajo 6 bar.
- » Temperatura de trabajo 0°C a 43°C.
- » Incluye: soporte escuadra plástico, llave manipulación y calendario.
- » Suministrado sin cartucho.



- » El complemento ideal para las instalaciones domésticas, para proteger la instalación y reducir las averías en los electrodomésticos y la grifería.
- » Se suministra completo con:
 - soporte escuadra plástico
 - llave de manipulación
 - un práctico calendario, para asegurar el correcto mantenimiento y cambio del cartucho.

Modelo	Vaso	Q. Máx.* m³/h	Conexión
Carcasa BWT FP3/5-3/4"	5"	6,0	3/4"H
Carcasa BWT FP3/5-1"	5"	6,0	1"H
Carcasa BWT FP3/10-3/4"	93/4"	6,0	3/4"H
Carcasa BWT FP3/10-1"	93/4"	6,0	1"H
Carcasa BWT FP3/20-1"	20"	6,0	1"H

*Caudal sin cartucho. El caudal final lo determinará el cartucho instalado.

Modelo	Código	Cat.	Emb.	PVR/UD (€)
Carcasa BWT FP3/5-3/4"	304502	30C	24	43,20
Carcasa BWT FP3/5-1"	304503	30C	24	41,80
Carcasa BWT FP3/10-3/4"	304505	30C	12	41,80
Carcasa BWT FP3/10-1"	304506	30C	12	41,80
Carcasa BWT FP3/20-1"	304509	30C	6	118,40

Cartuchos filtrantes

Cartuchos filtrantes hilo polipropileno bobinado FA

- » Construidos en polipropileno bobinado, certificado FDA.
- » Amplia compatibilidad química.
- » Desechables.
- » Temperatura de trabajo 0°C a 90°C.
- » Eficacia filtración >85%.



Modelo	Filtración µm	Vaso	Q. Máx. m³/h
Cartucho bobinado FA-5/5"	5	5"	0,2
Cartucho bobinado FA-20/5"	20	5"	0,3
Cartucho bobinado FA-1	1	9¾"	0,2
Cartucho bobinado FA-5	5	9¾"	0,6
Cartucho bobinado FA-10	10	9¾"	1,1
Cartucho bobinado FA-20	20	9¾"	1,7
Cartucho bobinado FA-50	50	9¾"	1,9
Cartucho bobinado FA-100	100	9¾"	2,0
Cartucho bobinado FA-1/20"	1	20"	0,4
Cartucho bobinado FA-5/20"	5	20"	1,2
Cartucho bobinado FA-10/20"	10	20"	2,2
Cartucho bobinado FA-20/20"	20	20"	3,4
Cartucho bobinado FA-50/20"	50	20"	3,8
Cartucho bobinado FA-100/20"	100	20"	4,0

Modelo	Código	Cat.	Emb.	PVR/Ud (€)
Cartucho bobinado FA-5/5"	304816	30C	48	6,90
Cartucho bobinado FA-20/5"	304817	30C	144	6,90
Cartucho bobinado FA-1	304818	30C	50	10,40
Cartucho bobinado FA-5	304819	30C	48	10,40
Cartucho bobinado FA-10	304820	30C	48	10,40
Cartucho bobinado FA-20	304821	30C	48	10,30
Cartucho bobinado FA-50	304823	30C	48	10,30
Cartucho bobinado FA-100	304824	30C	50	10,30
Cartucho bobinado FA-1/20"	304825	30C	25	23,20
Cartucho bobinado FA-5/20"	304826	30C	25	20,10
Cartucho bobinado FA-10/20"	304827	30C	25	20,10
Cartucho bobinado FA-20/20"	304828	30C	25	18,60
Cartucho bobinado FA-50/20"	304829	30C	36	18,60
Cartucho bobinado FA-100/20"	304830	30C	36	18,60

Cartuchos filtrantes

Cartuchos filtrantes malla lavable RLA

- » Malla filtrante de poliamida.
- » Estructura soporte en polipropileno.
- » Lavables.
- » Temperatura de trabajo 0°C a 60°C.

Modelo	Filtración		Q. Máx. m³/h
	µm	Vaso	
Cartucho malla lavable RLA-5"	50	5"	1,5
Cartucho malla lavable RLA	50	9¾"	3,5
Cartucho malla lavable RLA-20"	80	20"	6,0

Modelo	Código	Cat.	Emb.	PVR/UD (€)
Cartucho malla lavable RLA-5"	304802	30C	42	17,30
Cartucho malla lavable RLA	304803	30C	50	17,90
Cartucho malla lavable RLA-20"	304805	30C	35	55,20

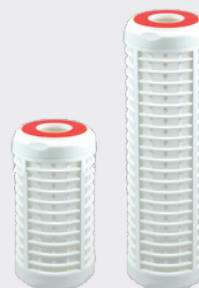

Cartuchos filtrantes

Contenedor polifosfato cristal

- » Carcasa contenedor en material plástico.
- » Carga de polifosfato cristal de grado alimentario.
- » Reutilizable.
- » Carga aproximada:
 - el de tamaño 9¾": de 960 g.
 - el modelo MINI: de 120 g.
- » El modelo MINI CP ha sido diseñado específicamente para la protección individual de los electrodomésticos, lavadoras, lavavajillas, pequeños acumuladores eléctricos, etc.
- » Presión máxima de trabajo 6 bar.

Modelo	Vaso	Q. Máx. m³/h
Contenedor polifosfato cristal CP	9¾"	1,5
Contenedor polifosfato cristal MINI CP	¾" M-H	0,3

Modelo	Código	Cat.	Emb.	PVR/UD (€)
Contenedor polifosfato cristal CP	305046	30C	18	44,60
Contenedor polifosfato cristal MINI CP	305045	30C	40	27,60



- » Los cartuchos de polifosfatos evitan las incrustaciones y la corrosión de las tuberías y partes metálicas de la instalación.

Cartuchos filtrantes

Cartuchos filtrantes polipropileno extrusionado MB-FRE

- » Construidos en polipropileno extrusionado (Melt Blown), certificado FDA.
- » Amplia compatibilidad química.
- » Desechables.
- » Temperatura de trabajo 0°C a 65°C.
- » Eficacia filtración >75%.

Modelo	Filtración µm	Vaso	Q. Máx. m³/h
Cartucho PP extrusionado MB-5 FRE	5	9¾"	0,4
Cartucho PP extrusionado MB-20 FRE	20	9¾"	1,6
Cartucho PP extrusionado MB-50 FRE	50	9¾"	3,2

Modelo	Código	Cat.	Emb.	PVR/Ud (€)
Cartucho PP extrusionado MB-5 FRE	304871	30C	48	5,40
Cartucho PP extrusionado MB-20 FRE	304872	30C	75	5,40
Cartucho PP extrusionado MB-50 FRE	304873	30C	75	5,30



Cartuchos filtrantes

Cartuchos filtrantes poliéster plisado FP

- » Construidos en poliéster plisado certificado FDA.
- » Amplia compatibilidad química.
- » Gran superficie de filtración.
- » Reutilización limitada.
- » Temperatura de trabajo 0°C a 60°C.

Modelo	Filtración µm	Vaso	Q. Máx. m³/h
Cartucho PP extrusionado MB-5 FRE	1	9¾"	1,3
Cartucho PP extrusionado MB-20 FRE	5	9¾"	1,9
Cartucho PP extrusionado MB-20 FRE	10	9¾"	2,1
Cartucho PP extrusionado MB-20 FRE	20	9¾"	2,6
Cartucho PP extrusionado MB-20 FRE	50	9¾"	3,3
Cartucho PP extrusionado MB-50 FRE	100	9¾"	3,9

Modelo	Código	Cat.	Emb.	PVR/Ud (€)
Cartucho plisado FP-1/WB	305001	30C	24	31,80
Cartucho plisado FP-5/WB	305002	30C	24	30,00
Cartucho plisado FP-10/WB	305003	30C	24	37,70
Cartucho plisado FP-20/WB	305004	30C	24	30,00
Cartucho plisado FP-50/WB	305005	30C	24	30,00
Cartucho plisado FP-100/WB	305006	30C	24	35,60

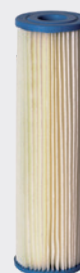

- » Los cartuchos plisados aportan una mayor superficie de contacto y velocidad de filtrado, lo que se refleja en un gran caudal con menor pérdida de carga. Además, ofrecen una gran resistencia al desgaste y mayor tiempo de vida útil.

Cartucho decloración GAC

Cartucho carbón activo granular

- » Carcasa contenedor en material plástico.
- » Carga de carbón activo de cáscara de coco de alta eficacia.
- » Carga aproximada 9¾"-400 grs.
- » Desechable.
- » **IMPORTANTE:** Para asegurar un funcionamiento correcto y evitar el riesgo de contaminación microbiológica es necesario reemplazar periódicamente los cartuchos de carbón activo.

Modelo	Vaso	Q. Máx. m³/h
Cartucho Carbón Activo Granular GAC-40	9¾"	0,2

Modelo	Código	Cat.	Emb.	PVR/Ud (€)
Cartucho Carbón Activo Granular GAC-40	305061	30C	15	29,50



Cartucho decloración CTO

Cartucho carbón activo extrusionado

- » Carbón activo extrusionado en bloque.
- » Tejido filtrante exterior de polipropileno.
- » Eficacia filtración 10µm.
- » Su construcción evita los pasos preferenciales y la fuga de finos en el agua tratada, consiguiendo una mayor capacidad de absorción.
- » Desechable.
- » **IMPORTANTE:** Para asegurar un funcionamiento correcto y evitar el riesgo de contaminación microbiológica es necesario reemplazar periódicamente los cartuchos de carbón activo.

Modelo	Vaso	Q. Máx. m³/h
Cartucho Carbón Activo CTO 9¾"	9¾"	0,2
Cartucho Carbón Activo CTO 20"	20"	0,4

Modelo	Código	Cat.	Emb.	PVR/Ud (€)
Cartucho Carbón Activo CTO 9¾"	304106	30C	25	16,70
Cartucho Carbón Activo CTO 20"	304107	30C	20	30,50



BWT TOP RF

Filtro autolimpiante manual

- » Cabezal construido en polipropileno reforzado color negro.
- » Vaso transparente.
- » Conexiones en línea para instalación en tuberías horizontales. Sólo debe conectarse en la línea de agua fría.
- » Sistema de limpieza de accionamiento manual.
- » Lavado a contracorriente.
- » Suministrado de origen con malla de 90 µm.
- » Presión máxima de trabajo 10 bar.
- » Temperatura de trabajo 5°C a 30°C.



Ahorro



Green friendly

- » Sistema de limpieza de accionamiento manual.
- » Fiable y seguro.

Modelo	Filtración µm	Q. Máx. m³/h	Conexión
Filtro BWT TOP RF/20	90	2,5	¾"H
Filtro BWT TOP RF/25	90	3,5	1"H

* (ΔP=0,2 bar)

Modelo	Código	Cat.	Emb.	PVR/Ud (€)
Filtro BWT TOP RF/20	318011	30D	9	94,00
Filtro BWT TOP RF/25	318012	30D	9	100,40

BWT ECO 20

Filtro manual

- » Cabezal construido en poliamida reforzada, en color negro.
- » Vaso transparente en SAN.
- » Conexiones en línea para instalación en tuberías horizontales. Sólo debe conectarse en la línea de agua fría.
- » Con manómetro y válvula de purga de accionamiento manual, por movimiento giratorio.
- » Suministrado de origen con malla de 80 µm, fabricada en acero inoxidable AISI-304.
- » Presión máxima de trabajo 8 bar.
- » Temperatura de trabajo 5°C a 45°C.



Ahorro



Green
friendly

- » **Diseñado para filtrar el agua de consumo de toda la vivienda.**
- » **Compacto y fiable.**

Modelo	Filtración µm	Q. Máx. m³/h	Conexión
Filtro BWT ECO/20	80	2,2	3/4"H

* (ΔP=0,2 bar)

Modelo	Código	Cat.	Emb.	PVR/Ud (€)
Filtro BWT ECO/20	318016	30C	1	75,00

Cintropur NW

Filtro con prefiltración centrífuga

- » Cabezal construido en polipropileno reforzado color negro.
- » Vaso transparente en SAN con opción de purga para el vaciado manual.
- » **Gama Doméstica**
 - De 1" hasta 1¼". Conexión rosca.
 - Posibilidad de incorporar válvula de purga y manómetro, disponibles como opción.
- » **Gama Industrial**
 - Amplia gama, con conexiones desde 1½" hasta DN80.
 - Incorporan de serie 2 manómetros de glicerina y válvula de purga manual.
 - Los modelos de 1½" y 2" se suministran con racores roscados macho desmontables. Los modelos NW650 y NW800, con bridas de conexión.
- » Presión de servicio 10 bar.
- » Presión máxima 16 bar.
- » Temperatura de trabajo 0°C a 50°C.
- » Soporte mural opcional.
- » Suministrado de origen con una malla 25 µm.



» Sistema de prefiltración ciclónica gracias a la hélice interior que crea una acción centrífuga al paso del agua, mejorando la separación de los sólidos más gruesos y obteniendo una eficacia de filtración mayor.

Modelo	Superficie Filtrante	Filtración	Q. Máx.*	Conexión
	cm ²	µm	m ³ /h	
Filtro Cintropur NW25 1"	450	25	5,5	1"M
Filtro Cintropur NW32 1¼"	850	25	6,5	1¼"M
Filtro Cintropur NW400 1½"	1010	25	12,0	1½"M
Filtro Cintropur NW500 2"	1288	25	18,0	2"M
Filtro Cintropur NW650 2½"	1288	25	25,0	DN65
Filtro Cintropur NW800 3"	1288	25	32,0	DN80

* (ΔP=0,2 bar)

Modelo	Código	Cat.	Emb.	PVR/Ud (€)
Filtro Cintropur NW25 1"	304754	30C	1	150,40
Filtro Cintropur NW32 1¼"	304755	30C	1	210,10
Filtro Cintropur NW400 1½"	304758	30C	1	471,70
Filtro Cintropur NW500 2"	304762	30C	1	729,20
Filtro Cintropur NW650 2½"	304763	30C	1	836,40
Filtro Cintropur NW800 3"	304764	30C	1	1.019,00

Modelo		NW25		NW32		NW400		NW500/650/800		
		Código	PVR/Ud (€)	Código	PVR/Ud (€)	Código	PVR/Ud (€)	Código	PVR/Ud (€)	Cat. Emb.
Tela Filtrante 5 µm	(5 Uds.)	304774	32,70	304796	43,40	305081	73,60	304771	76,90	30C 1
Tela Filtrante 25 µm	(5 Uds.)	304768	24,70	304769	35,40	305083	62,50	304772	48,00	30C 1
Tela Filtrante 50 µm	(5 Uds.)	304861	26,60	304770	37,20	305084	65,80	304773	52,40	30C 1
Tela Filtrante 100 µm	(5 Uds.)	304775	26,60	304800	28,00	305085	67,60	304785		30C 1

Múltiples posibilidades de protección



Cillit Multipur

» Filtro autolimpiante disponible en la versión manual y automática, por frecuencia de lavado programable o diferencial de presión, para eliminar las partículas de arena, impurezas u óxido en suspensión en el agua.

Ámplio rango de conexiones, desde 3/4" hasta 2". La gama se complementa con los Filtros BWT Multipur DN, hasta DN150.

Lavado a contracorriente, el agua fluye desde la parte interior del cartucho hacia el exterior, arrastrando las partículas a su paso.

Los filtros Cillit Multipur BIO cumplen con las especificaciones marcadas en el Código Técnico de Edificación.

Cillit Multipur Manual

» Lavado con accionamiento manual.

Cillit Multipur Automático

» Contralavado automático, en intervalos de tiempo fijados, desde cada hora hasta 56 días.

Cillit Multipur AP, con Diferencial Presión

» Incorpora un sistema de presión diferencial y un temporizador, que permite programar lavados intermedios si fuese necesario.

Preparados para su montaje en tuberías horizontales o verticales.

Suministro de agua filtrada incluso durante la fase de lavado.

Limpieza en pocos segundos y con bajo consumo de agua, empleando únicamente el 5% del caudal total.



Cillit Multipur

Filtro autolimpiante manual o automático

- » Cabezal construido en latón.
- » Vaso transparente.
- » Pletina de conexión orientable para instalación en tuberías horizontales o verticales incluida.
- » Sistema de limpieza:
 - Mod. Manual: sistema de limpieza de accionamiento manual.
 - Mod. Automático: sistema de limpieza totalmente automático en los intervalos de tiempo fijados.
 - Mod. Automático con Diferencial Presión: sistema de limpieza totalmente automático cuando se alcanza el diferencial de presión marcado. Requiere contrapresión a la salida.
- » Lavado a contracorriente.
- » Sin corte del suministro del agua durante el lavado.
- » Suministrado de origen con malla de 90 µm para los Multipur y 50 µm, en la versión Multipur BIO.
- » Presión de trabajo 2,0 - 10 bar.
- » Presión máxima 16 bar.
- » Temperatura de trabajo 5 a 40°C°.
- » Alimentación eléctrica 220V-12V (transformador incluido). Sólo para Mod. Automáticos.
- » Cumplen con la norma UNE-EN-13443-1.

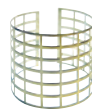

Malla de acero inoxidable

Modelo	Filtración** µm		Q. Máx. m³/h	Conexión
	Multipur	Multipur BIO		
Filtro BWT Multipur/65	90	50	3,5	¾"
Filtro BWT Multipur/80	90	50	4,5	1"
Filtro BWT Multipur/100	90	50	5,0	1¼"
Filtro BWT Multipur/125	90	50	9,0	1½"
Filtro BWT Multipur/150	90	50	10,0	2"

* (ΔP=0,2 bar)

** La serie Cillit Multipur incluye cartucho 90 µm y la gama Cillit Multipur BIO, cartucho 50 µm y malla acero inoxidable con baño de plata.



Contra corriente



Ahorro



App BWT



Green friendly

» La gama de filtros Cillit Multipur BIO siguen las especificaciones marcadas en el Código Técnico de Edificación, sección HS4:

- filtro con un umbral de filtrado comprendido entre 25 y 50 µm, con malla de acero inoxidable y baño de plata, para evitar la formación de bacterias, y autolimpiante.

Módulo de conexión orientable, para las versiones desde ¾" hasta 1¼":

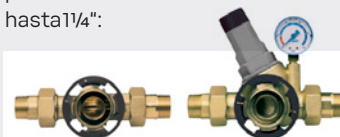

Módulo sin regulador de presión

Módulo con regulador de presión

Modelo	Multipur M		Multipur A		Multipur AP		Cat.	Emb.
	Código	PVR/Ud (€)	Código	PVR/Ud (€)	Código	PVR/Ud (€)		
Cillit Multipur ¾"	1012.62	693,20	1013.02	1.242,00	5001.31	1.651,00	30D	1
Cillit Multipur 1"	1012.63	729,20	1013.03	1.261,00	5001.32	1.659,00	30D	1
Cillit Multipur 1¼"	1012.64	764,30	1013.04	1.286,00	5001.33	1.701,00	30D	1
Cillit Multipur 1½"	1012.65	977,00	1013.05	1.358,00	5001.34	1.845,00	30D	1
Cillit Multipur 2"	1012.66	994,00	1013.06	1.475,00	5001.35	1.882,00	30D	1
Cillit Multipur BIO ¾"	1012.62B	704,50	1013.02B	1.388,00	1013.12B	1.670,00	30D	1
Cillit Multipur BIO 1"	1012.63B	738,50	1013.03B	1.399,00	1013.13B	1.685,00	30D	1
Cillit Multipur BIO 1¼"	1012.64B	779,70	1013.04B	1.408,00	1013.14B	1.719,00	30D	1
Cillit Multipur BIO 1½"	1012.65B	1.036,00	1013.05B	1.418,00	1013.15B	1.885,00	30D	1
Cillit Multipur BIO 2"	1012.66B	1.155,00	1013.06B	1.600,00	1013.16B	1.921,00	30D	1

Cillit Claropur

Filtro autolimpiante manual

- » Cabezal construido en latón.
- » Vaso transparente.
- » Conexiones en línea para instalación en tuberías horizontales.
- » Sistema de limpieza por arrastre: las partículas adheridas se separan de la malla gracias al arrastre giratorio.
- » Sin corte del suministro del agua durante el lavado.
- » Suministrado de origen con malla de 90 µm para los Claropur y 50 µm, en la versión Claropur BIO.
- » Presión de trabajo 2,0 - 10 bar.
- » Presión máxima 16 bar.
- » Temperatura de trabajo 5 a 40°C.



» La gama de filtros Cillit Claropur BIO siguen las especificaciones marcadas en el Código Técnico de Edificación, sección HS4:

- filtro con un umbral de filtrado comprendido entre 25 y 50 µm, con malla de acero inoxidable y baño de plata, para evitar la formación de bacterias, y autolimpiante.

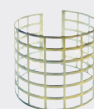

Malla de acero inoxidable

Modelo	Filtración** µm		Q. Máx. m³/h	Conexión
	Multipur	Multipur BIO		
Cillit Claropur ¾"	90	50	3,0	¾"
Cillit Claropur 1"	90	50	3,5	1"
Cillit Claropur 1¼"	90	50	4,0	1¼"
Cillit Claropur 1½"	90	50	9,0	1½"
Cillit Claropur 2"	90	50	10,0	2"

* (ΔP=0,2 bar)

** La serie Claropur incluye cartucho 90 µm y la gama Claropur BIO, cartucho 50 µm y malla acero inoxidable con baño de plata.

Modelo	MANUAL		MANUAL BIO		Cat.	Emb.
	Código	PVR/Ud (€)	Código	PVR/Ud (€)		
Cillit Claropur ¾"	5000.81	291,80	5000.81B	354,30	30D	1
Cillit Claropur 1"	5000.82	305,50	5000.82B	379,80	30D	1
Cillit Claropur 1¼"	5000.83	349,10	5000.83B	414,80	30D	1
Cillit Claropur 1½"	5000.84	664,30	5000.84B	699,40	30D	1
Cillit Claropur 2"	5000.85	669,50	5000.85B	739,50	30D	1



Cillit Eurofiltro WF

Filtro robusto y resistente

- » Cabezal construido en latón.
- » Vaso transparente.
- » Conexiones en línea para instalación en tuberías horizontales.
- » Suministrado de origen con malla de nylon de 90 µm.
- » Presión de máxima de trabajo:
 - filtros desde 3/4" hasta 1 1/4": 10 bar.
 - filtros de 1 1/2" y 2": 16 bar.
- » Temperatura de trabajo 5 a 40°C.



- » Filtro de gran resistencia a la rotura. Para instalaciones hasta 16 bar, según modelo.
- » Malla de nylon lavable y reutilizable.

Modelo	Filtración µm	Q. Máx.* m³/h	Conexión
Cillit Eurofiltro WF 1/2"	90	1,5	1/2"
Cillit Eurofiltro WF 3/4"	90	3,0	3/4"
Cillit Eurofiltro WF 1"	90	3,5	1"
Cillit Eurofiltro WF 1 1/4"	90	4,0	1 1/4"
Cillit Eurofiltro WF 1 1/2"	90	9,0	1 1/2"
Cillit Eurofiltro WF 2"	90	12,0	2"

* (ΔP=0,2 bar)

Modelo	Código	Cat.	Emb.	PVR/Ud (€)
Cillit Eurofiltro WF 1/2"	5050.01	30D	1	133,70
Cillit Eurofiltro WF 3/4"	5050.11	30D	1	177,20
Cillit Eurofiltro WF 1"	5050.12	30D	1	179,30
Cillit Eurofiltro WF 1 1/4"	5050.13	30D	1	275,80
Cillit Eurofiltro WF 1 1/2"	5050.14	30D	1	493,40
Cillit Eurofiltro WF 2"	5050.15	30D	1	546,40

Recambios	Código	Cat.	Emb.	PVR/Ud (€)
Cartucho Filtrante 90 µm 1/2"	5051.01	30D	1	31,30
Cartucho Filtrante 90 µm 3/4" a 1 1/4"	5051.11	30D	1	31,30
Cartucho Filtrante 90 µm 1 1/2" y 2"	5051.21	30D	1	31,30





BWT AQA Total Energy

- 76 Introducción
BWT AQA Total Energy
- 78 BWT AQA Total **NOVEDAD**



BWT AQA Total Energy El poder de los nanocristales

Una alternativa fiable en la lucha contra las incrustaciones.



¿Cómo funciona?

Un exclusivo proceso físico desarrollado por BWT que actúa directamente sobre el equilibrio entre la dureza y el ácido carbónico del agua, generando miles de diminutos cristales de carbonato de calcio a partir de la cal disuelta en el agua. Estos nanocristales sirven como puntos de cristalización donde se deposita la cal, y no en la instalación o en el sistema de agua doméstico.

Además, en las tuberías metálicas de cobre o acero galvanizado, también se crea una capa protectora muy fina que evita su corrosión.



Y sin apenas consumo de energía

Como ejemplo:
para el equipo BWT AQA Total Energy 2500:

- capacidad del cartucho: 380 m³
- consumo de energía: 0,055 kWh/m³
- consumo en standby: 8 Wh

Estimamos un consumo de agua de 380 m³/año
(corresponde a aprox. 7 personas)

Consumos de energía para BWT AQA Total Energy 2500

Consumo en funcionamiento	380 m ³ /año * 0,055 kWh/m ³ = 20,9 kWh/año
Consumo en standby	24 horas * 365 días * 8 Wh = 70.080 Wh/año ≈ 70 kWh/año
Consumo total de energía	21 kWh (en funcionamiento) y 70 kWh (en stanby) = 91 kWh/año Con precios de electricidad promedio 30 céntimos/kWh ≈ 27 €/año

Esto supone menos de 4 €/año de gasto energético por persona.

Protección completa y eficaz de la instalación, evitando las incrustaciones y reduciendo el consumo energético: mejor rendimiento, incremento del ahorro y mayor eficiencia.

Triple protección

- » **PROTECCIÓN ÓPTIMA ANTICAL**
La cal "estabilizada" en nanoestructuras no se acumula en tuberías, instalaciones y calderas.
- » **NO MODIFICA LA COMPOSICIÓN DEL AGUA**
Todos los minerales esenciales permanecen en el agua, conservando todas sus características.
- » **BARRERA CONTRA LA CORROSIÓN**
Se forma una película protectora muy eficaz en las tuberías metálicas que previene contra la corrosión.



BWT AQA total

Protección contra la cal y la corrosión

- » Impiden las incrustaciones de cal en tuberías, intercambiadores de calor, calentadores, etc.
- » Instalación sencilla, funcionamiento automático y sin casi mantenimiento
- » La autonomía del cartucho depende del consumo y de la calidad del agua.
- » Sin consumo de regenerantes.
- » Límite de empleo:
 - dureza máxima: 50°Hf.
 - conductividad máxima (20°C) 1.800 µS/cm.
- » Consumo eléctrico en funcionamiento 0,055 kWh/m³.
- » Consumo eléctrico en standby 8 Wh.
- » Presión de trabajo 2,0 - 10,0 bar.
- » Temperatura de trabajo 5°C a 30°C.
- » Alimentación eléctrica 220V/50Hz.

Modelo	Capacidad* m³	Nº cartuchos	Q.Máx** m³/h	Potencia Eléctrica W	Conexión
BWT AQA Total E 1500	380	1	1,5	60	1"
BWT AQA Total E 2500	380	1	2,5	60	1¼"
BWT AQA Total E 4500	760	2	4,5	120	1½"

*Dato orientativo de la capacidad total del sistema, teniendo en cuenta todos los cartuchos. La capacidad del equipo depende de la calidad de agua de aporte y de las características de la instalación.

** (ΔP=0,8 bar)

Modelo	Código	Cat.	Emb.	PVR/Ud (€)
BWT AQA Total E 1500	4910.01	30D	1	2.997,00
BWT AQA Total E 2500	4910.02	30D	1	4.006,00
BWT AQA Total E 4500	4910.03	30D	1	6.081,00

Recambios	Código	Cat.	Emb.	PVR/Ud (€)
Cartucho BWT AQA Total E 1500-4500	1022.12	30D	1	297,00



App BWT



Green friendly

- » La unidad IQ es un sistema inteligente que regula los impulsos eléctricos en función de la calidad del agua.



BWT AQA Total Energy 1500



BWT AQA total

Protección contra la cal y la corrosión

- » Impiden las incrustaciones de cal en tuberías, intercambiadores de calor, calentadores, etc de grandes instalaciones.
- » Instalación sencilla, funcionamiento automático y sin casi mantenimiento.
- » Sin consumo de regenerantes.
- » La autonomía del cartucho depende del consumo y de la calidad del agua.
- » Límite de empleo:
 - dureza máxima: 50°Hf.
 - conductividad máxima (20°C) 1.800 µS/cm.
- » Consumo eléctrico en funcionamiento 0,055 kWh/m³.
- » Consumo eléctrico en standby 13 Wh.
- » Presión de trabajo 2,0 - 10,0 bar.
- » Temperatura de trabajo 5°C a 30°C.
- » Alimentación eléctrica 220V/50Hz.

Modelo	Capacidad* m ³	Nº cartuchos	Q.Máx** m ³ /h	Potencia Eléctrica W	Conexión
BWT AQA Total E 5600	1.150	2	5,6	120	1½"
BWT AQA Total E 8400	1.725	3	8,4	180	1½"
BWT AQA Total E 11200	2.300	4	11,2	240	2"
BWT AQA Total E 14000	2.875	5	14,0	300	2"

*Dato orientativo de la capacidad total del sistema, teniendo en cuenta todos los cartuchos. La capacidad del equipo depende de la calidad de agua de aporte y de las características de la instalación.
** (ΔP=0,8 bar)

Modelo	Código	Cat.	Emb.	PVR/Ud (€)
BWT AQA Total E 5600	4910.04	30D	1	7.063,00
BWT AQA Total E 8400	4910.05	30D	1	8.505,00
BWT AQA Total E 11200	4910.06	30D	1	10.134,00
BWT AQA Total E 14000	4910.07	30D	1	11.542,00

Recambios	Código	Cat.	Emb.	PVR/Ud (€)
Cartucho BWT AQA Total E 5600-14000	1022.13	30D	1	322,00



BWT AQA Total Energy 14000



App BWT



Green friendly

- » La unidad IQ es un sistema inteligente que regula los impulsos eléctricos en función de la calidad del agua.



BWT AQA Total Energy 5600





2

En el punto de uso

El agua es un elemento muy presente en la vida cotidiana y en el entorno. Con los retos medioambientales actuales, disfrutar de un agua de calidad directamente en tu hogar es una solución sencilla y práctica para avanzar hacia un mundo más sostenible.

82 Ósmosis doméstica

112 BWT AQA drink



Ósmosis doméstica

- 84 Introducción
Ósmosis doméstica
- 86 Presentación
Genius D500
Cross SOLO
- 90 Genius D500
- 91 Cross SOLO **NOVEDAD**
- 92 Genius D800+
- 93 Myro 7
- 94 Genius PRO **NOVEDAD**
- 95 Genius 4/75 **NOVEDAD**
- 96 Genius ONE **NOVEDAD**
- 97 Genius Compact
- 98 Cartuchos
de recambio **NOVEDAD**
- 99 Grifos de 3 vías **NOVEDAD**
- 100 Victoria
- 101 Aqua Shower
- 102 Presentación
BWT Robust
- 105 BWT Robust 1500E
- 107 BWT Robust 3000M **NOVEDAD**
- 109 BWT Robust Pro
- 111 Cillit Bonaqua Basic



Ósmosis doméstica
**Si eres lo que
bebes,
bebe la mejor
agua**

El agua es un elemento escaso e imprescindible para la vida de las personas, animales y plantas. De su calidad depende, en buena medida, nuestra salud y la de todo el ecosistema.

La ósmosis es un proceso natural en el cual el agua pasa a través de una membrana semipermeable, desde una solución menos concentrada a una solución más salina para equilibrar las concentraciones (ver gráfico en página contigua).

Por su parte, la ósmosis inversa revierte el proceso natural mediante la aplicación de una presión, es decir, forzando al agua a pasar a través de una membrana semipermeable, desde una solución más concentrada en sales u otros contaminantes a una solución menos concentrada, con el objetivo de obtener agua libre de sales, microorganismos y partículas en suspensión.

Componentes básicos

- » Prefiltro de sedimentos: tratamiento previo a la membrana, elimina partículas en suspensión.
- » Prefiltro de carbón: protege a la membrana de la oxidación provocada por el cloro.
- » Membrana de ósmosis: retiene las sales, microorganismos y partículas en suspensión.
- » Acumulación: generalmente presurizado, garantiza la disponibilidad de agua tratada. No disponible para los sistemas de flujo directo.
- » Posfiltro de carbón: tratamiento final, para ofrecer mejor sabor del agua tratada.



Mejora la calidad del agua para beber, reduciendo el contenido de sales, partículas y microorganismos.



La cocción de los alimentos conserva todo su sabor y propiedades.



El café y las infusiones conservan su sabor y aroma.

Mantenimiento

El rendimiento de un sistema de ósmosis está condicionado por: la calidad del agua, el tipo de membrana y estado de los filtros, la presión y la temperatura. Es muy importante el buen mantenimiento de los equipos, ya que éste garantizará el buen funcionamiento y la calidad y salubridad del agua tratada. De manera periódica es necesario reemplazar los cartuchos filtrantes e higienizar el sistema regularmente. Se recomienda que el usuario suscriba un contrato de mantenimiento periódico o que realice revisiones anuales con la ayuda de un profesional cualificado.

A photograph of a glass of water and a plate of cucumber salad on a table. The glass is in the foreground, and the plate is in the background. The text is overlaid on the image.

Agua segura y con la mejor calidad directamente en el grifo

Un paso adelante hacia
la sostenibilidad



+ INFO
Genius D500

Genius D500

Un equipo de ósmosis inversa doméstica, de diseño compacto y alta eficiencia para obtener agua de máxima calidad, libre de impurezas y el mínimo rechazo.



Garantía

Para asegurar la mejor calidad de agua y mayor duración de los cartuchos y de la membrana, Genius D500 incorpora tres LEDs indicativos del estado de cada cartucho:

- » **azul:** funcionamiento óptimo.
- » **rojo parpadeante:** la vida útil del cartucho está llegando a su fin.
- » **rojo:** cartucho agotado, debe sustituirse.

Seguridad

El nuevo sistema Genius D500 reduce al mínimo el riesgo de fugas, ya que su avanzada tecnología detiene el sistema en caso de funcionamiento prolongado, para evitar desbordamientos o pérdidas continuas de agua por el desagüe.

Alta eficiencia

Disfrutará de agua de calidad con una reducción significativa de la cantidad de agua de rechazo: por cada litro de agua producida, solo medio litro de agua desechada.

Gran conversión y mínimo rechazo, por cada litro de agua producida, solo medio litro de agua desechada.

Indicador electrónico de cambio de filtros mediante diferentes LEDs.

Máxima seguridad: el equipo se detiene tras un uso continuo para evitar desbordamientos.

Alto caudal de servicio, hasta 1,7 l/min, según las condiciones de uso.

Sistema de autolavado automático incorporado. También permite realizar un flushing adicional.

No requiere tanque de acumulación para su funcionamiento, pero permite su conexión si las condiciones de la instalación así lo requieren.



Doble acción

Incorpora un posfiltro de doble etapa, con filtración por carbón y también remineralización, que incrementa ligeramente el valor del pH, para conseguir un agua más alcalina con un sabor más suave y agradable.



Una revolución de pequeñas dimensiones

Sencillamente
muy eficiente

Cross SOLO

Una solución muy práctica

- » Un equipo de reducidas dimensiones, pero con las cualidades de uno más grande:
 - gran caudal de agua, pudiendo alcanzar los 1,3 l/min, según las condiciones de uso.
 - mínimo rechazo: por cada litro de agua producida, menos de un litro es desechada al desagüe.
 - sistema de flushing automático incorporado, que garantiza la óptima calidad del agua filtrada.
- » Con LEDs indicativos que muestran en todo momento el estado del equipo:
 - conexión a corriente.
 - flushing.
 - producción de agua.
- » Máxima higiene y tranquilidad:
 - sólo un cartucho y encapsulado: un mantenimiento más rápido, fácil y seguro.
 - flujo directo: sin tanque acumulador, previniendo la posible contaminación secundaria en el depósito.

Funcionalidad

Dispondrá de un importante y estable caudal de agua con tan solo abrir el grifo. Mayor comodidad en el día a día y al alcance de todos.



Seguridad e higiene

Para asegurar la mejor calidad y salubridad del agua, el equipo realiza un autolavado automático tras 24 horas sin consumo de agua o tras 6 min de producción.

Además, dispone de un sistema de seguridad extra por bloqueo tras un funcionamiento en continuo durante más de 10 min, reduciendo así el riesgo de fugas o pérdidas por el desagüe.

Eficiente y fiable, con una producción de 1,3 l/min, desechando menos de un litro de agua.

Extracción del cartucho fácil y sencilla, desde la parte frontal del equipo y en sólo dos movimientos.

Diseño sencillo y elegante, en un sólo cuerpo. Y muy compacto, adaptable a cualquier espacio.

Descubre Cross SOLO

- » Alta eficiencia, con un mínimo rechazo.
- » Fiabilidad, con bloqueo de seguridad evitando el riesgo de fugas de agua.
- » Garantía, asegurando una óptima calidad de agua, gracias a los frecuentes auto-lavados del cartucho filtrante.
- » Saludable, proporcionando agua de mejor sabor, con bajo contenido en sales, libre de impurezas y agentes contaminantes.
- » Una solución completa, para la familia, mascotas y plantas; todos se pueden beneficiar de los efectos de un agua pura e higiénica, que intensifica los sabores de los alimentos tras su cocinado.



Genius D500

Ósmosis inversa flujo directo

- » Equipo de funcionamiento automático. Diseñado para su instalación debajo de la fregadera.
- » Incluye grifo dispensador de caño largo cromado.
- » Cartuchos encapsulados de acceso frontal, para una mayor comodidad e higiene en el mantenimiento: sólo un giro de 90°.
- » Sistema de filtración por ósmosis inversa 5 etapas. Filtro de sedimentos y GAC, membrana O.I. 500 gpd y posfiltro carbón + remineralizador.
- » **SIN DEPÓSITO ACUMULADOR.** No requiere tanque de acumulación para su funcionamiento. Permite su conexión si fuese necesario.
- » Conexiones hidráulicas fácilmente accesibles, por la parte superior.
- » Sistema autolavado. Optimiza el rendimiento y garantiza la calidad del agua tratada. Permite realizar un flushing adicional simplemente pulsando un botón.
- » LEDs indicativos del estado de cartuchos:
 - azul: funcionamiento óptimo.
 - rojo: necesidad de cambio de cartucho.
- » Completamente ensamblado. Incluye tubos y accesorios de instalación.
- » Conductividad máxima (20°C) 2.500 µS/cm.
- » Límites presión de trabajo:
 - mínima 1,5 bar.
 - máxima 5,0 bar.
- » Temperatura de trabajo 5°C a 35°C.
- » Alimentación eléctrica 220-24V DC.
- » El rendimiento de los equipos es variable en función de distintos parámetros como la presión, temperatura, salinidad del agua y estado de los distintos elementos.
- » **No conectar el equipo a un suministro de agua microbiológicamente contaminada, o de calidad desconocida sin una adecuada desinfección previa.**



- » **LEDs indicativos del estado de los cartuchos:**
 - azul: funcionamiento óptimo.
 - rojo: necesidad de cambio de cartucho.

Modelo	Producción	Conversión	Membrana	Bomba	Rechazo Sales
Genius D500	1,5-1,7 l/min	>60%	500 gpd	Sí	>90%

Modelo	Código	Cat.	Emb.	PVR/Ud (€)
Genius D500	305155	30D	1	865,00

Recambios	Código	Cat.	Emb.	PVR/Ud (€)
Prefiltro 2 en 1, Sedimentos+Carbón	305165	30D	1	36,20
Membrana O.I. 500 gpd	305166	30D	1	189,90
Posfiltro Doble Etapa: Carbón+Remineralizador	305167	30D	1	56,20



Cross SOLO

Ósmosis inversa flujo directo

- » Equipo de funcionamiento automático. Diseñado para su instalación debajo de la fregadera.
- » Incluye grifo dispensador de caño largo cromado y diseño innovador.
- » Sólo un cartucho, encapsulado y de fácil acceso. Comodidad e higiene en el mantenimiento.
- » Sistema de filtración por ósmosis inversa de 3 etapas. Filtro de sedimentos y carbón, y membrana O.I. 500 gpd.
- » SIN DEPÓSITO ACUMULADOR. Previene la contaminación secundaria en el acumulador.
- » Sistema autolavado. Optimiza el rendimiento y garantiza la calidad del agua tratada.
- » Completamente ensamblado. Incluye tubos y accesorios de instalación.
- » Conductividad máxima (20°C) 2.500 µS/cm.
- » Límites presión de trabajo:
 - Mínima 1,5 bar.
 - Máxima 5,0 bar.
- » Temperatura de trabajo 5°C a 35°C.
- » Alimentación eléctrica 220-24V AC.
- » El rendimiento de los equipos es variable en función de distintos parámetros como la presión, temperatura, salinidad del agua y estado de los distintos elementos.
- » **No conectar el equipo a un suministro de agua microbiológicamente contaminada, o de calidad desconocida sin una adecuada desinfección previa.**

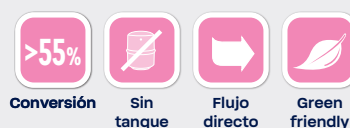

- » **Máxima simplicidad, con sólo 1 cartucho de recambio.**
- » **Diseño compacto, de reducidas dimensiones.**
- » **Con LEDs indicativos que muestran en todo momento el estado del equipo:**
 - conexión a corriente.
 - flushing.
 - producción de agua.

Modelo	Producción	Conversión	Membrana	Bomba	Rechazo Sales
Cross SOLO	1,3 l/min	>55%	500 gpd	Sí	>90%

Modelo	Código	Cat.	Emb.	PVR/Ud (€)
Cross SOLO	305190	30C	1	609,00

Recambios	Código	Cat.	Emb.	PVR/Ud (€)
Filtro 2 en 1, Carbón + Membrana 500 gpd	305196	30C	1	108,00



Genius D800+

Ósmosis inversa flujo directo

- » Equipo de funcionamiento automático. Diseñado para su instalación debajo de la fregadera.
- » Incluye grifo dispensador de caño largo cromado y diseño innovador.
- » Cartuchos encapsulados de acceso frontal, para una mayor comodidad e higiene en el mantenimiento.
- » Sistema de filtración por ósmosis inversa 3 etapas. Filtro de sedimentos y carbón, y membrana O.I. 800 gpd.
- » **SIN DEPÓSITO ACUMULADOR.** Previene la contaminación secundaria en el acumulador.
- » Sistema autolavado. Optimiza el rendimiento y garantiza la calidad del agua tratada. Permite realizar un flushing adicional simplemente pulsando un botón.
- » Display de gran visibilidad, mostrando el estado de los filtros.
- » Completamente ensamblado. Incluye tubos y accesorios de instalación.
- » Conductividad máxima (20°C) 2.500 µS/cm.
- » Límites presión de trabajo:
 - mínima 1,5 bar.
 - máxima 5,0 bar.
- » Temperatura de trabajo 5°C a 35°C.
- » Alimentación eléctrica 220-24V AC.
- » El rendimiento de los equipos es variable en función de distintos parámetros como la presión, temperatura, salinidad del agua y estado de los distintos elementos.
- » **No conectar el equipo a un suministro de agua microbiológicamente contaminada, o de calidad desconocida sin una adecuada desinfección previa.**

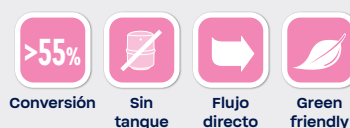

- » **Display de gran visibilidad, mostrando en todo momento el estado de los filtros.**



Modelo	Producción	Conversión	Membrana	Bomba	Rechazo Sales
Genius D800+	1,6-2,0 l/min	>55%	800 gpd	Sí	>95%

Modelo	Código	Cat.	Emb.	PVR/Ud (€)
Genius D800+	305185	30D	1	989,00

Recambios	Código	Cat.	Emb.	PVR/Ud (€)
Prefiltro 2 en 1, Sedimentos+Carbón	305186	30D	1	107,10
Membrana O.I. 800 gpd	305187	30D	1	274,80



VIDEO
Genius D800+

Myro 7

Ósmosis inversa flujo directo

- » Equipo de funcionamiento automático. Diseñado para su instalación debajo de la fregadera.
- » Incluyen grifo dispensador de caño largo cromado.
- » Cartuchos encapsulados para una mayor comodidad e higiene en el mantenimiento.
- » Sistema de filtración por ósmosis inversa 4 etapas. Filtro de sedimentos y GAC Inno-sense, membrana O.I. 700 gpd y posfiltro Fine-Carbón.
- » **SIN DEPÓSITO ACUMULADOR.** Previene la contaminación secundaria en el acumulador.
- » Sistema autolavado. Optimiza el rendimiento y garantiza la calidad del agua tratada.
- » Control automático con display LED para la visualización de funciones y necesidad del cambio de cartuchos.
- » Completamente ensamblado. Incluye tubos y accesorios de instalación.
- » Conductividad máxima (20°C) 2.500 µS/cm.
- » Límites presión de trabajo:
 - mínima 1,5 bar.
 - máxima 5,0 bar.
- » Temperatura de trabajo 5°C a 35°C.
- » Alimentación eléctrica 220-38V AC.
- » El rendimiento de los equipos es variable en función de distintos parámetros como la presión, temperatura, salinidad del agua y estado de los distintos elementos.
- » **No conectar el equipo a un suministro de agua microbiológicamente contaminada, o de calidad desconocida sin una adecuada desinfección previa.**



- » **Display en color con LEDs indicativos de:**
 - extracción de agua.
 - flushing automático.
 - fallo en el suministro de agua de alimentación al equipo.
 - cambio de cartuchos.

Modelo	Producción	Conversión	Membrana	Bomba	Rechazo Sales
Myro 7	1,2-1,5 l/min	>50%	700 gpd	Sí	>90%

Modelo	Código	Cat.	Emb.	PVR/Ud (€)
Myro 7	304350	30D	1	907,00

Recambios	Código	Cat.	Emb.	PVR/Ud (€)
Prefiltro Neo-Sense 12"	304431	30D	1	39,30
Membrana O.I. Myro-7	304433	30D	1	357,40
Posfiltro Carbón 12"	304432	30D	1	60,90



+ INFO
Myro 7

Genius PRO

Ósmosis inversa doméstica

- » Equipos de funcionamiento automático. Diseñado para su instalación debajo de la fregadera.
- » Incluyen grifo dispensador de caño largo cromado.
- » Equipo O.I. 6 etapas. Filtración + decoloración UDF + decoloración CTO + membrana O.I. + GAC + Remineralizador.
- » Acumulador de membrana, para acumulación del agua osmotizada. Capacidad 7 lts a 3,5 kg/cm².
- » Completamente ensamblados. Incluyen tubos y accesorios de instalación.
- » Conductividad máxima (20°C) 2.500 µS/cm.
- » Límites presión de trabajo:
 - sin bomba 2,5 - 5,5 bar.
 - con bomba 1,0 - 3,5 bar.
- » Temperatura de trabajo 5°C a 35°C.
- » Alimentación eléctrica 220-24V DC (equipo con bomba).
- » El rendimiento de los equipos es variable en función de distintos parámetros como la presión, temperatura, salinidad del agua y estado de los distintos elementos.
- » **No conectar el equipo a un suministro de agua microbiológicamente contaminada, o de calidad desconocida sin una adecuada desinfección previa.**



- » **Equipo de 6 etapas, con remineralización final, para dispensar agua con un sabor suave y agradable.**

Modelo	Producción	Membrana	Bomba	Rechazo Sales
Genius PRO	110 l/d	50 gpd	No	>85%
Genius PRO/Pump	150 l/d	75 gpd	SI	>90%

Modelo	Código	Cat.	Emb.	PVR/Ud (€)
Genius PRO	304040	30C	1	290,00
Genius PRO/Pump	304039	30C	1	471,00

Genius 4/75

Ósmosis inversa doméstica

- » Equipos de funcionamiento automático. Diseñado para su instalación debajo de la fregadera.
- » Incluyen grifo dispensador de caño largo cromado.
- » Equipo O.I. 5 etapas. Filtración + decoloración UDF + decoloración CTO + membrana O.I. + GAC in-line.
- » Incorpora flushing manual y manómetro.
- » Acumulador de membrana, para acumulación del agua osmotizada. Capacidad 8 l a 3,5 kg/cm². Completamente ensamblados. Incluyen tubos y accesorios de instalación.
- » Conductividad máxima (20°C) 2.500 µS/cm.
- » Límites presión de trabajo:
 - sin bomba 2,5 - 5,5 bar.
 - con bomba 1,0 - 3,5 bar.
- » Temperatura de trabajo 5°C a 35°C.
- » Alimentación eléctrica 220-24V DC (equipo con bomba).
- » El rendimiento de los equipos es variable en función de distintos parámetros como la presión, temperatura, salinidad del agua y estado de los distintos elementos.
- » **No conectar el equipo a un suministro de agua microbiológicamente contaminada, o de calidad desconocida sin una adecuada desinfección previa.**



» **Equipo de funcionamiento automático y totalmente equipado, con: manómetro, válvula de flushing, depósito acumulador de gran durabilidad...**

Modelo	Producción	Membrana	Bomba	Rechazo Sales
Genius 4/75	110 l/d	50 gpd	No	>85%
Genius 4/75/Pump	150 l/d	75 gpd	Sí	>90%

Modelo	Código	Cat.	Emb.	PVR/Ud (€)
Genius 4/75	304041	30C	1	373,00
Genius 4/75/Pump	304043	30C	1	526,00

Genius ONE

Ósmosis inversa doméstica

- » Funcionamiento automático. Diseñado para su instalación debajo de la fregadera.
- » Incluyen grifo dispensador de caño largo mate.
- » Equipo O.I. 5 etapas. Filtración + decoloración GAC + decoloración CTO + membrana O.I. + GAC inline.
- » Acumulador de membrana, para acumulación del agua osmotizada. Capacidad 7 l a 3,5 kg/cm².
- » Completamente ensamblados. Incluyen tubos y accesorios de instalación.
- » Conductividad máxima (20°C) 2.500 µS/cm.
- » Límites presión de trabajo:
 - sin bomba 2,5 - 5,5 bar.
 - con bomba 1,0 - 3,5 bar.
- » Temperatura de trabajo 5°C a 35°C.
- » Alimentación eléctrica 220-24V DC (equipo con bomba).
- » El rendimiento de los equipos es variable en función de distintos parámetros como la presión, temperatura, salinidad del agua y estado de los distintos elementos.
- » **No conectar el equipo a un suministro de agua microbiológicamente contaminada, o de calidad desconocida sin una adecuada desinfección previa.**



- » Diseñado para su instalación debajo de la fregadera.
- » Una solución sencilla y efectiva, para disponer de agua con un bajo contenido en sales, libre de virus y contaminantes químicos.

Modelo	Producción	Membrana	Bomba	Rechazo Sales
Genius ONE	110 l/d	50 gpd	No	>85%
Genius ONE/PUMP	150 l/d	75 gpd	Si	>90%

Modelo	Código	Cat.	Emb.	PVR/Ud (€)
Genius ONE	304058	30C	1	269,00
Genius ONE/PUMP	304059	30C	1	437,00

Genius Compact

Ósmosis inversa doméstica

- » Equipo de funcionamiento automático. Diseñado para su instalación debajo de la fregadera.
- » Incluyen grifo dispensador de caño largo cromado.
- » Cartuchos encapsulados para una mayor comodidad e higiene en el mantenimiento.
- » Sistema de filtración por ósmosis inversa 5 etapas. Filtración mixta de sedimentos+prefiltro GAC, membrana O.I., posfiltro mixto de carbón y filtro de finos.
- » Acumulador de membrana, para acumulación del agua osmotizada. Capacidad 4,5 lts a 3,5 kg/cm².
- » Completamente ensamblados en caja compacta (aloja el acumulador en su interior). Incluyen tubos y accesorios de instalación.
- » Conductividad máxima (20°C) 2.500 µS/cm.
- » Límites presión de trabajo:
 - mínima 2,5 bar.
 - máxima 5,5 bar.
- » Temperatura de trabajo 5°C a 35°C.
- » El rendimiento de los equipos es variable en función de distintos parámetros como la presión, temperatura, salinidad del agua y estado de los distintos elementos.
- » **No conectar el equipo a un suministro de agua microbiológicamente contaminada, o de calidad desconocida sin una adecuada desinfección previa.**



En el punto de uso

Ósmosis doméstica

Modelo	Producción	Membrana	Rechazo Sales
Genius Compact	120 l/d	50 gpd	>90%

Modelo	Código	Cat.	Emb.	PVR/Ud (€)
Genius Compact	304073	30C	1	486,00

Recambios	Código	Cat.	Emb.	PVR/Ud (€)
Kit Cart. Reemplazo Genius Compact	304389	30C	1	47,40
Membrana poliamida O.I. 50 gpd	304114	30C	25	70,50

Cartuchos de recambio

Kit cartuchos recambio Genius

Modelo	Código	Cat.	Emb.	PVR/Ud (€)
Kit Cartuchos Reemplazo Plus	304230	30C	10	46,50
Cartucho Prefiltración PP5 5µm 9¾"	304102			
Cartucho Carbón Activo Granular UDF 9¾"	304104			
Cartucho Carbón Activo CTO 9¾"	304106			
Cartucho Carbón Activo GAC In-Line 2"x10" QF	304111			
Kit Cartuchos Reemplazo Universal*	304231	30C	10	36,80
Cartucho Prefiltración PP5 5µm 9¾"	304118			
Cartucho Carbón Activo Granular UDF 9¾"	304120			
Cartucho Carbón Activo CTO 9¾"	304119			
Cartucho Carbón Activo GAC In-Line 2"x10" NPT	304110			
Kit Cartuchos Reemplazo pREMIum	304451	30C	10	47,20
Cartucho Prefiltración PP5 5µm 9¾"	304118			
Cartucho Carbon Activo Granular UDF 9¾"	304120			
Cartucho Carbon Activo CTO 9¾"	304119			
Cartucho Remineralizador In-Line 2"x10" QF	WSO60.13			
Kit Cart. Reemplazo Genius Compact	304389	30C	10	47,40
Cartucho Prefiltración 5µm In-Line 2½"x12" NPT	304109			
Cartucho Carbón Activo GAC In-Line 2½"x12" NPT	304112			
Cartucho Carbón Activo GAC In-Line 2"x10" NPT	304110			

* Incluye dos conectores, para adaptarse a cualquier sistema de ósmosis estándar.



Cartuchos filtrantes 9¾"

Modelo	Código	Cat.	Emb.	PVR/Ud (€)
Cartucho Prefiltración PP5 5µm 9¾" Blue	304102	30C	50	7,40
Cartucho Prefiltración PP5 5µm 9¾"	304118	30C	50	6,30
Cartucho Carbón Activo Granular GAC 9¾" Blue	304104	30C	25	14,80
Cartucho Carbón Activo Granular GAC 9¾"	304120	30C	25	9,50
Cartucho Carbón Activo CTO 9¾" Blue	304106	30C	25	16,70
Cartucho Carbón Activo CTO 9¾"	304119	30C	25	9,60



Cartuchos In-line 2"

Modelo	Conexión	Código	Cat.	Emb.	PVR/Ud (€)
Cartucho Prefiltración 5µm In-line 2"x10"	Rosca H ¼"	304108	30C	25	8,20
Cartucho Prefiltración 5µm In-line 2"x10"	QF H ¼"	304113	30C	25	8,70
Cartucho Carbón Activo GAC In-line 2"x10"	Rosca H ¼"	304110	30C	25	10,90
Cartucho Carbón Activo GAC In-line 2"x10"	QF H ¼"	304111	30C	25	12,70
Cartucho Carbón Activo CTO In-line 2"x10"	QF H ¼"	304121	30C	25	13,80
Cartucho Remineralizador In-line 2"x10"	QF H ¼"	WSO60.13	30C	25	17,30



Cartuchos de recambio

Cartuchos In-line 2 1/2"

Modelo	Conexión	Código	Cat.	Emb.	PVR/Ud (€)
Cartucho Prefiltración 5µm In-line 2 1/2"x12"	Rosca H 1/4"	304109	30C	25	13,30
Cartucho Carbón Activo GAC In-line 2 1/2"x12"	Rosca H 1/4"	304112	30C	25	14,10
Cartucho Prefiltración 5µm In-line 2 1/2"x12"	QF H 1/4"	304439	30C	25	16,10
Cartucho Carbón Activo GAC In-line 2 1/2"x12"	QF H 1/4"	304438	30C	25	16,40

Membranas O.I. domésticas

Recambios	Código	Cat.	Emb.	PVR/Ud (€)
Membrana poliamida O.I. 50 gpd	304114	30C	25	70,50
Membrana poliamida O.I. 75 gpd	304115	30C	25	86,80
Membrana poliamida O.I. 100 gpd	304116	30C	25	107,10

Grifos de 3 vías

Un grifo con 3 salidas diferentes:
agua fría, caliente y osmotizada

- » Modelo Osmo: grifo de cocina de 3 vías, cromado, con pulsador
- » Modelo Osmo Pro: grifo de 3 vías, extraíble, acabado mate-inox, con panel electrónico



Modelo	Código	Cat.	Emb.	PVR/Ud (€)	
Grifo 3 vías Osmo	1	304476	30D	1	305,00
Grifo 3 vías Osmo Pro	2	304477	30D	1	411,00



Victoria

Dispensador de agua - refrigerador

- » Dispensador de agua equipado con sistema de filtración por ósmosis inversa 5 etapas. Filtración mixta de sedimentos+carbón, decoloración GAC, membrana O.I., posfiltro de carbón.
- » Suministro de agua a temperatura FRÍA y AMBIENTE.
- » Cartuchos encapsulados para una mayor comodidad e higiene en el mantenimiento.
- » 3 grifos dispensadores:
 - 1 tipo pulsador agua fría.
 - 1 tipo caño agua fría.
 - 1 tipo caño agua ambiente.
- » Bomba booster. Proporciona la presión adecuada a la membrana. Asegura la capacidad y calidad de producción.
- » Acumulación total presurizada de 2x12 litros de agua. Acumulación agua fría 3,8 litros.
- » Compresor de alta eficacia con termostato ajustable de 3 a 7°C.
- » Completamente ensamblados.
- » Conductividad máxima (20°C) 2.500 µS/cm.
- » Límites presión de trabajo 1,5-5,5 bar.
- » Temperatura de trabajo de 5 a 35°C.
- » Alimentación eléctrica 220V/50Hz.
- » **No conectar el equipo a un suministro de agua microbiológicamente contaminada, o de calidad desconocida sin una adecuada desinfección previa.**



- » **Fabricada en acero inoxidable.**
- » **Agua fría y ambiente.**
- » **Perfecta para el uso con colectividades.**
- » **Equipada con sistema de ósmosis inversa.**

Modelo	Producción	Membrana	Bomba	Rechazo Sales
Victoria	200 l/d	75 gpd	Sí	>95%

Modelo	Código	Cat.	Emb.	PVR/Ud (€)
Victoria	304305	30C	1	1.718,00

Recambios	Código	Cat.	Emb.	PVR/Ud (€)
Cartucho Prefiltración 5µm In-Line 2½"x12"	304109	30C	25	13,30
Cartucho Carbón Activo GAC In-Line 2½"x12"	304112	30C	25	14,10
Cartucho Carbón Activo GAC In-Line 2"x10"	304110	30C	25	10,90
Membrana poliamida O.I. 75 gpd	304115	30C	25	86,80

Aqua Shower

Filtro para ducha

- » Instalación directa en el grifo de la ducha.
- » Cuerpo fabricado en ABS, de gran resistencia a las altas temperaturas.
- » Con sulfito de calcio y carbón activo de cáscara de coco, una doble acción para conseguir la mejor protección de la piel y el cabello:
 - reduce de manera eficiente y muy efectiva el cloro presente en el agua.
 - absorbe los trihalometanos y otros agentes oxidantes.
- » Sustitución fácil y rápida del cartucho.
- » Presión de trabajo 1,0 a 3 bar.
- » Temperatura de trabajo 5 a 45°C.
- » Vida útil: 6 meses.
- » **Reemplazar cada 6 meses, o antes, según la calidad del agua y su uso.**



- » Filtro específico para su instalación directa en el grifo de la ducha.
- » Eliminación de cloro, partículas y otros contaminantes.

Modelo	Conexión	Q.Máx. m³/h
Aqua Shower	1/2"	0,6

Modelo	Código	Cat.	Emb.	PVR/Ud (€)
Aqua Shower	304645	30C	1	33,00

Recambios	Código	Cat.	Emb.	PVR/Ud (€)
Cart. Reemplazo Aqua Shower	304646	30C	1	14,60

A close-up photograph of water being poured from a glass pitcher into a clear glass. The water is captured in mid-pour, creating a dynamic splash and bubbles within the glass. The glass sits on a textured, reddish-pink placemat. In the background, another glass is partially visible, and the overall scene is set on a dark wooden surface. The lighting is soft, highlighting the clarity of the water and the texture of the glass and placemat.

**Ósmosis inversa
BWT Robust
Da el paso al
agua de calidad**

BWT Robust

Equipos de ósmosis inversa para disfrutar de un agua de calidad, ligera y equilibrada, con un bajo contenido en sales.

Ventajas

Los sistemas de ósmosis inversa mejoran la calidad del agua de bebida, obteniendo un agua de bajo contenido en sales, sin impurezas ni agentes contaminantes.

Mantenimiento

El rendimiento de un sistema de ósmosis está condicionado por: la calidad del agua, el tipo de membrana y estado de los filtros, la presión y la temperatura.

Es muy importante el buen mantenimiento de los equipos, para garantizar su buen funcionamiento y la calidad y salubridad del agua tratada.

De manera periódica es necesario reemplazar los cartuchos filtrantes e higienizar el sistema regularmente.

Se recomienda que el usuario suscriba un contrato de mantenimiento periódico o que realice revisiones anuales con la ayuda de un profesional cualificado.



BWT Robusts PRO está específicamente diseñado para trabajar con máquinas de café: incorpora un cartucho especial que produce la calidad de agua optimizada para las infusiones y cafés.

Con BWT Robust 1500E disfrutarás de agua con un bajo contenido en sales, libre de virus y contaminantes químicos, perfecto para aplicaciones particulares o colectivas.

Una características destacable de la nueva BWT Robust 3000M es su elevado caudal que, unido a sus reducidas dimensiones, lo convierten en el complemento ideal de instalaciones con poco espacio y necesidad de agua de alta calidad.

Los equipos BWT Robust son la mejor alternativa para su instalación en cafeterías, pequeños restaurantes, industrias o incluso casas particulares: sistemas de ósmosis inversa de alto rendimiento y producción directa, con un diseño compacto y de fácil mantenimiento.



Gran versatilidad

BWT Robust 1500E

Rendimiento, garantía y seguridad

- » La evolución a un modelo más profesional:
 - más compacto.mayor producción, 90 l/h.
 - más competitivo: mayor caudal y dimensiones más reducidas.



Filtración por ósmosis inversa de 4 etapas.

Diseño compacto.

Fácil mantenimiento.

Cartuchos filtrantes estándar.

No requiere tanque de acumulación.

Equipo de alto rendimiento y producción directa, perfecto para aplicaciones particulares o colectivas.

BWT Robust 1500E

Ósmosis inversa flujo directo

- » Equipo de funcionamiento automático.
- » Diseño compacto.
- » Alto caudal de producción.
- » Sistema de filtración por ósmosis inversa 4 etapas.
- » Filtro sedimentos + GAC + membrana O.I. 500 gpd + posfiltro de carbón.
- » No requiere tanque de acumulación para su funcionamiento. Permite su conexión si fuese necesario.
- » Incluye grifo dispensador de caño largo cromado.
- » Completamente ensamblados. Incluye accesorios de instalación.
- » Conductividad máxima (20°C) 2.500 µS/cm.
- » Temperatura de trabajo 5°C a 35°C.
- » Alimentación eléctrica 220V.
- » El rendimiento de los equipos es variable en función de distintos parámetros como la presión, temperatura, salinidad del agua y estado de los distintos elementos.
- » **No conectar el equipo a un suministro de agua microbiológicamente contaminada o de calidad desconocida sin una adecuada desinfección previa.**



- » **Sistema de ósmosis inversa de producción directa, para aplicaciones domésticas, comerciales o colectivas; producción de agua con un bajo contenido en sales, libre de virus y contaminantes químicos.**

Modelo	Producción*	Membrana	Rechazo Sales
BWT Robust 1500E	90 l/h	500 gpd	>90%

* TDS < 1000 ppm, T: 25°C; agua de red

Modelo	Código	Cat.	Emb.	PVR/Ud (€)
BWT Robust 1500E	304016	30C	1	1.370,00

Recambios	Código	Cat.	Emb.	PVR/Ud (€)
Cartucho Prefiltración PP5 5µm 9¾"	304102	30C	50	7,40
Cartucho Carbón Activo Granular GAC 9¾"	304104	30C	50	14,80
Cartucho Carbón Activo GAC 9¾"	304106	30C	50	16,70
Membrana OI 500 gpd	317130	30D	1	388,30



Gran producción en el mínimo espacio

BWT Robust 3000M

Alto rendimiento en reducidas dimensiones

- » Una versión mejorada, de mayor rendimiento:
 - caudal hasta 160 l/h.
 - menos rechazo.
 - resistente y robusto.
 - reducidas dimensiones.
 - cartuchos estándar tipo Big, 4 1/2" x 10".



Filtración por ósmosis inversa.

Cartuchos filtrantes de alta eficacia y caudal tipo BIG, 4 1/2" x 10".

Fácil mantenimiento.

No requiere tanque de acumulación, aunque permite trabajar con él si fuese necesario.

Equipo de alta producción de agua tratada y reducidas dimensiones, adaptable a cualquier espacio.

BWT Robust 3000M

Ósmosis inversa flujo directo

- » Equipo de funcionamiento automático.
- » Diseño compacto.
- » Alto caudal de producción, con doble membrana y filtros de gran capacidad.
- » Sistema de filtración por ósmosis inversa. Filtro GAC + 2 membranas O.I. 500 gpd + posfiltro de carbón.
- » No requiere tanque de acumulación para su funcionamiento. Permite su conexión si fuese necesario.
- » Incluye grifo dispensador de caño largo cromado.
- » Según la aplicación podría ser necesario disponer de un pre-tratamiento adicional (filtro sedimentos...).
- » Completamente ensamblados. Incluye accesorios de instalación.
- » Conductividad máxima (20°C) 2.500 µS/cm.
- » Temperatura de trabajo 5°C a 35°C.
- » Alimentación eléctrica 220V.
- » El rendimiento de los equipos es variable en función de distintos parámetros como la presión, temperatura, salinidad del agua y estado de los distintos elementos.
- » **No conectar el equipo a un suministro de agua microbiológicamente contaminada, o de calidad desconocida sin una adecuada desinfección previa.**



- » **Sistema de ósmosis inversa de producción directa, para aplicaciones comerciales o colectivas; producción de agua con un bajo contenido en sales, libre de virus y contaminantes químicos.**
- » **Con una alta producción de agua tratada y reducidas dimensiones, lo que permite ubicarlo en casi cualquier espacio.**

Modelo	Producción*	Membrana	Rechazo Sales
BWT Robust 3000M	160 l/h	2x500 gpd	>90%

* TDS < 1000 ppm, T: 25°C; agua de red

Modelo	Código	Cat.	Emb.	PVR/Ud (€)
BWT Robust 3000M	304017	30C	1	2.891,00

Recambios	Ud.	Código	Cat.	Emb.	PVR/Ud (€)
Cart. Carbón Activo GAC 4 1/2"x10"	2	305064	30C	6	79,60
Membrana OI 500 gpd	2	317130	30D	1	388,30

La solución más beneficiosa

BWT Robust Pro

Agua de máxima calidad, libre de impurezas y en cantidad ilimitada

- » Equipo compacto de gran producción de agua.
- » Manómetros integrados en el panel frontal, para comprobar, de forma rápida, el estado del prefiltro y la membrana.
- » Reducidas dimensiones.



Filtración por ósmosis inversa de 5 etapas.

Diseño robusto y atractivo.

Sólo BWT ROBUST PRO incluye un posfiltro que garantiza la mejor calidad del agua para sus infusiones y cafés, según los requisitos de la SCA (Asociación Especializada del Café).

No requiere tanque de acumulación, aunque permite trabajar con él si fuese necesario.

BWT Robust Pro

Ósmosis inversa flujo directo

- » Equipo de funcionamiento automático.
- » Diseño compacto.
- » Alto caudal de producción.
- » Sistema de filtración por ósmosis inversa 5 etapas. Filtro sedimentos + GAC + membrana O.I. 500 gpd + filtro Robust PRO + posfiltro de carbón.
- » **Incorpora sistema remineralizador. Diseñado específicamente para el canal HORECA y su uso con máquinas de café.**
- » No requiere tanque de acumulación para su funcionamiento. Permite su conexión si fuese necesario.
- » Incluye grifo dispensador de caño largo cromado.
- » Completamente ensamblados. Incluye accesorios de instalación.
- » Conductividad máxima (20 °C) 1.000 µS/cm.
- » Temperatura de trabajo 5 °C a 35 °C.
- » Alimentación eléctrica 220V.
- » El rendimiento de los equipos es variable en función de distintos parámetros como la presión, temperatura, salinidad del agua y estado de los distintos elementos.
- » **No conectar el equipo a un suministro de agua microbiológicamente contaminada, o de calidad desconocida sin una adecuada desinfección previa.**



- » **Incorpora un filtro remineralizador especial, diseñado específicamente para el canal HORECA y su uso con máquinas de café.**



Modelo	Producción*	Membrana	Rechazo Sales**
BWT Robust PRO	70 l/h	500 gpd	>90%

* TDS < 1000 ppm, T: 25 °C; agua de red

Se indica únicamente el caudal de agua osmotizada. El equipo incluye sistema de mezcla de agua que duplica el caudal total de producción (70 + 70 = 140 l/h)

** Este dato hace referencia únicamente al caudal osmotizado

Modelo	Código	Cat.	Emb.	PVR/Ud (€)
BWT Robust PRO	304015	30C	1	1.394,00

Recambios	Código	Cat.	Emb.	PVR/Ud (€)
Kit 4 Cart.BWT Robust PRO	317131	30C	1	50,90
Membrana OI 500 gpd	317130	30D	1	388,30



Agua segura y de alta calidad directamente en su cocina

Cillit Bonaqua Basic

Equipo compacto con tanque de acumulación integrado, para su instalación bajo el fregadero

- » Equipo de ósmosis inversa de 5 etapas:
 - el prefiltro de sedimentos, que separa las partículas en suspensión.
 - doble etapa de filtración de carbón, eliminando el cloro del agua y otros compuestos orgánicos.
 - membrana de ósmosis inversa, donde se retienen las sales, metales pesados, virus y bacterias.
 - posfiltro de carbón, un tratamiento final antes de su consumo.
- » Tanque acumulador de 7 litros.
- » **Es recomendable realizar un buen mantenimiento e higienización del equipo, así como reemplazar los cartuchos filtrantes regularmente, para garantizar su correcto funcionamiento y la calidad y salubridad del agua tratada.**

Filtración por ósmosis inversa.

Proporciona un agua de bajo contenido en sales, libre de impurezas y agentes contaminantes, mejorando su calidad y sabor.

De diseño compacto, todo en un sólo cuerpo, para un máximo ahorro de espacio.

Sus filtros encapsulados garantizan un mantenimiento más rápido, cómodo e higiénico.

Cillit Bonaqua Basic

Ósmosis inversa doméstica

- » Equipo de funcionamiento automático. Diseñado para su instalación debajo de la fregadera.
- » Incluyen grifo dispensador de caño largo cromado.
- » Cartuchos encapsulados para una mayor comodidad e higiene en el mantenimiento.
- » Sistema de filtración por ósmosis inversa 5 etapas. Filtración mixta de sedimentos+prefiltro GAC, membrana O.I., posfiltro mixto de carbón y filtro de finos.
- » Acumulador de membrana, para acumulación del agua osmotizada. Capacidad 4,5 lts a 3,5 kg/cm2.
- » Completamente ensamblados en caja compacta que aloja el acumulador en su interior. Incluye tubos y accesorios de instalación.
- » Conductividad máxima (20°C) 2.500 µS/cm.
- » Límites presión de trabajo:
 - mínima 2,5 bar.
 - máxima 5,5 bar.
- » Temperatura de trabajo 5°C a 35°C.
- » El rendimiento de los equipos es variable en función de distintos parámetros como la presión, temperatura, salinidad del agua y estado de los distintos elementos.
- » **No conectar el equipo a un suministro de agua microbiológicamente contaminada, o de calidad desconocida sin una adecuada desinfección previa.**



- » **Equipo de ósmosis inversa doméstico para la producción de agua con un bajo contenido en sales, libre de virus y contaminantes químicos.**
- » **Su familia, plantas y mascotas agradecerán los beneficiosos efectos del agua de gran calidad.**
- » **Los alimentos e infusiones conservan todo su sabor tras la cocción.**

Modelo	Producción*	Membrana	Rechazo Sales
Cillit Bonaqua Basic	120 l/d	50 gpd	>90%

* TDS < 1000 ppm, T: 25°C; agua de red

Modelo	Código	Cat.	Emb.	PVR/Ud (€)
Cillit Bonaqua Basic	1080.10	30D	1	629,00

Accesorios	Código	Cat.	Emb.	PVR/Ud (€)
Kit Cart. Reemplazo Cillit Bonaqua	1080.90	30D	1	47,10
Membrana poliamida O.I. 50 gpd	304114	30C	25	70,50





BWT AQA drink

- 114** Introducción
BWT AQA drink
- 116** Presentación
Filtros BWT AQA drink
- 117** Filtros BWT AQA drink



BWT AQA drink
Un aporte extra
de vitalidad
en tu día a día

La filtración de agua enriquecida con elementos esenciales.

Múltiples ventajas de consumir magnesio diariamente

¿Sabías que el magnesio es un elemento esencial para nuestro cuerpo?

Este mineral interactúa con nuestro sistema nervioso, ayudando a la relajación muscular y como fuente de vitalidad para nuestro organismo.

El magnesio es un mineral esencial en el cuerpo humano, y más para los deportistas, pues se necesita magnesio y calcio para relajar y contraer correctamente los músculos.

- » Mejora el rendimiento, reduciendo la sensación de fatiga y ayuda a aumentar la agilidad y la flexibilidad.
- » Previene daños musculares y lesiones en las articulaciones.
- » Mejora la asimilación de vitaminas y minerales, como el calcio o la vitamina C.
- » Aumenta nuestra capacidad de concentración y favorece la relajación.
- » Ayuda a combatir la depresión, la ansiedad y el estrés.

Pero no sólo es beneficioso para nuestra salud, también proporciona un sabor suave y agradable, el ingrediente perfecto para mejorar tus infusiones y cafés.



La tecnología de filtración patentada de BWT intercambia los iones calcio por iones magnesio, esenciales en nuestro organismo.



El magnesio mejora el rendimiento, reduciendo la sensación de fatiga y ayuda a aumentar la agilidad y la flexibilidad.



El zinc es esencial para la actividad catalítica de muchas enzimas, fortalece el sistema inmunitario y es un potente antioxidante.



Tanto el magnesio como el zinc son dos elementos esenciales y muy beneficiosos para nuestra salud, pero además aportan un sabor suave y agradable.

El zinc también es indispensable

El zinc es un oligoelemento importante para nuestra salud, puesto que fortalece el sistema inmunitario, la piel, el cabello y las uñas, participa en la división celular y cicatrización de las heridas y es un potente antioxidante. Pero el cuerpo no lo almacena, por lo que hay que reponerlo continuamente.



Gran producción en el mínimo espacio

Filtros BWT AQA drink

AQA drink es el primer y único filtro que mineraliza el agua del grifo con magnesio o zinc.

- » Cartucho filtrante que elimina las partículas en suspensión, trazas de metales pesados, el cloro, contaminantes orgánicos y sabores y olores desagradables y además, con la tecnología patentada BWT, con un aporte extra de minerales vitales para nuestro cuerpo, como son el magnesio o el zinc.
- » Disfruta de un agua filtrada, de calidad, con un sabor más suave y agradable y también más saludable.

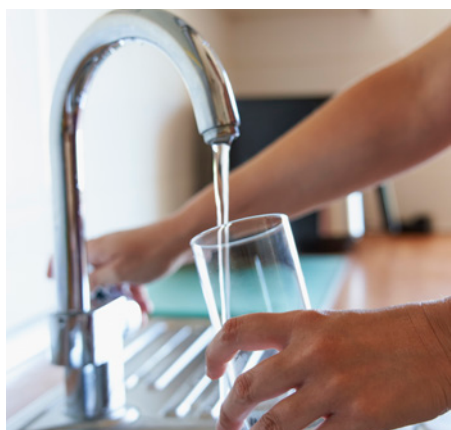

La filtración más eficiente

- » Sin rechazo de agua.
- » Filtración fina de partículas.
- » Contiene carbón activado de alta calidad.
- » Intercambio iónico de alto rendimiento, que incorpora la tecnología patentada BWT Technology.
- » Elimina sustancias y compuestos orgánicos, olores y sabores desagradables.
- » Reduce el contenido de metales pesados.

Filtros BWT AQA drink

Filtración con aporte de elementos esenciales

Filtros BWT AQA drink

- » Producción: 180 l/h.
- » Cartucho encapsulado, máxima comodidad e higiene. Reemplazo en un solo giro.
- » Sin rechazo de agua.
- » Uso directo, sin depósito acumulador, mayor higiene y simplicidad.
- » Perfecto para espacios reducidos.
- » Posibilidad de montaje vertical u horizontal.
- » **BWT AQA drink Mg**: elimina las partículas en suspensión, trazas de metales pesados, el cloro, contaminantes orgánicos y remineraliza con magnesio. Tecnología patentada BWT.
- » **BWT AQA drink Mg+Zn**: añade, a todas las ventajas del filtro BWT AQA drink Mg, zinc, un elemento que desempeña un papel fundamental en nuestro organismo.
- » **BWT AQA drink Mg+CARE**: la tecnología BWT más avanzada para enriquecer con magnesio incluso el agua blanda. La opción ideal cuando la dureza es inferior a 10°Hf. Además, incorpora una membrana UF que retiene las bacterias y microplásticos hasta 0,001 mm.

BWT AQA drink Install

- » Diferentes opciones para una conexión rápida y fácil:
- » El kit **BWT AQA drink Install** incluye el material necesario para una correcta instalación directamente al grifo de la cocina:
 - cartucho AQA drink M300.
 - cabezal AQA drink.
 - manguera flexible.

Capacidad filtros aproximada:

Dureza (°Hf)	M200	Capacidad (l) M300	M400
< 10 °Hf *	–	–	> 3000
20 °Hf	470	1120	1680
20 °Hf	470	1120	1680
30 °Hf	280	670	1010
45 °Hf	160	370	560

* Sólo para BWT AQA drink Mg+CARE

Modelo	Protect Zn+Mg		Mg		Mg+CARE		Cat.	Emb.
	Código	PVR/ud (€)	Código	PVR/ud (€)	Código	PVR/ud (€)		
BWT AQA DRINK M200	125258673	114,70	–	–	–	–	30E	1
BWT AQA DRINK M300	125258674	136,30	812592	115,70	–	–	30E	1
BWT AQA DRINK M400	125258675	177,30	–	–	125258689	241,20	30E	1

Accesorios	Código	Cat.	Emb.	PVR/ud (€)
Kit BWT AQA drink Install	812589	30E	1	229,30
Cabezal BWT AQA DRINK 3/8"	812580	30E	1	102,80



» **BWT AQA drink, una solución completa para obtener agua filtrada, libre de impurezas y enriquecida con magnesio o zinc.**



FILTRACIÓN REFINADA

- Separación de partículas en suspensión
- Eliminación de sustancias y compuestos orgánicos, sabores y olores.
- Filtración fina de partículas

MINERALIZACIÓN

- + Magnesio
- + Zinc



3

Soluciones comerciales e industriales

Solventar cualquier problema relacionado con el agua es nuestro reto diario y ofrecer las mejores soluciones, seguras y duraderas, nuestro principal compromiso.

Con un análisis detallado de la calidad del agua y los datos concretos de la instalación, elaboramos un proyecto ajustado a cada necesidad.

120 Filtros lecho

136 Ósmosis Industrial

148 Desmineralización



Filtros lecho

- 122** Introducción
Filtros lecho
- 124** FTC-263
- 125** FTC-750 **NOVEDAD**
- 126** FTC-MAGNUM
- 127** FTC-761 **NOVEDAD**
- 128** FTC-364F
- 129** DAQ-263
- 130** DAQ-750 **NOVEDAD**
- 131** DAQ-MAGNUM
- 132** DAQ-761 **NOVEDAD**
- 133** DAQ-364F
- 134** DIF-263
- 135** DIF-MAGNUM



Filtros lecho
**Máximo poder
filtrante**

Este tipo de filtros compuestos por capas de diferentes materiales garantizan un alto poder de retención de diferentes partículas en suspensión, así como la eliminación de otras impurezas.

El agua puede contener una importante cantidad de partículas en suspensión, sea porque procede de un pozo, manantial, captación superficial, etc. o porque la red de distribución acumula un número mayor de partículas en suspensión. En estas situaciones es adecuado el uso de filtros del lecho adecuado para la eliminación de sólidos en suspensión, hierro, materia orgánica o cloro.

Capa a capa

Los filtros multiestrato son filtros con diferentes capas de lecho, para una mejor filtración.

Aunque es muy complicado establecer un tamaño de partícula retenida para este tipo de filtros en profundidad, generalmente se acepta que el tamaño de poro equivalente se sitúa alrededor de las 5 – 10 µm.

Periódicamente o cuando el filtro está colmatado, se debe realizar un lavado a contracorriente para eliminar las partículas retenidas.

Cargas filtrantes

- » **Antracita:** filtración de partículas de mayor tamaño presentes en el agua. Posee propiedades de adsorción/desorción superficial de efecto catalítico.
- » **Sílex:** filtración en superficie, reteniendo partículas tales como limos, arcillas, barros...
- » **Granate:** medio filtrante de color rojo oscuro, de gran dureza y durabilidad. Filtración más fina, como paso final de un sistema multiestrato.
- » **Carbón activo:** actúa como decolorador, pero también adsorbe compuestos orgánicos como VOCs, pesticidas, plaguicidas o materia orgánica.
- » **Pirolusita:** ejerce una fuerte acción oxidante sobre el Fe y Mn que pasan a una forma insoluble, quedando retenidos en el lecho filtrante.
- » **Otras cargas filtrantes:** hidróxido férrico, zeolita, carbonato cálcico y otras más específicas, con dióxido de manganeso.

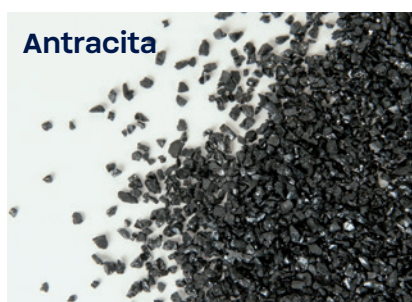

¿Cómo actúa?

El carbón activado rompe la molécula de cloro y la convierte en iones de cloruro que son muy inertes e inofensivos.

Por eso el carbón activo puede durar muchos años ya que no se satura por su uso como decolorador en agua limpia, aunque la materia orgánica presente sí lo agota.



FTC-263

Filtros lecho alto multicapa

- » Cuerpo construido en poliéster reforzado con fibra de vidrio.
- » Válvula automática modelo 263, construida en NORYL, montada en la parte superior de la columna. By-pass durante la fase de lavado.
- » Programador Serie LOGIX. Simplicidad de manipulación y uso. Facilidad de ajuste. Sistema de posicionamiento opto-electrónico. Batería incorporada. Capacidad reserva 8 horas (reloj y calendario).
- » Control cronométrico. Programador LOGIX 742F de funcionamiento electrónico. Posibilidad de programar la frecuencia de lavado día a día de la semana o en ciclos de 0,5 a 99 días.
- » Completos con carga filtrante de antracita, sílex y garnet de granulometrías seleccionadas para un óptimo rendimiento.
- » Velocidad de filtración aconsejada:
 - Circuito abierto - 10 m/h a 25 m/h.
 - Circuito cerrado - 25 m/h a 40 m/h.
 - Lavado - 25 m/h a 40 m/h.
- » Conexión 1" macho. (Opcionalmente 1¼").
- » Presión máxima de trabajo 8 bar.
- » Temperatura de trabajo 0°C a 35°C.
- » Alimentación eléctrica 220V-12V (transformador incluido).
- » Posibilidad de funcionamiento de varias columnas en paralelo.
- » **Consultar configuración con otros medios filtrantes, como puede ser la eliminación de arsénico, etc.**



» **Filtros de lecho alto multicapa, de funcionamiento automático para la retención de sólidos en suspensión en el agua.**

Modelo	Sup. filtr. m²	Caudal Servicio - m³/h Velocidad filtración						Carga - kg				
		10	15	20	25	30	40	Antrac.	Sílex	Fino	Garnet Grueso	Conexión
FTC-263/10	0,05	0,5	0,8	1,0	1,3	1,5	2,0	15	15	25	15	1"
FTC-263/13	0,08	0,8	1,2	1,6	2,0	2,4	3,2	25	25	40	15	1"
FTC-263/14	0,10	1,0	1,5	2,0	2,5	3,0	4,0	35	35	40	35	1"
FTC-263/16	0,13	1,3	2,0	2,6	3,3	3,9	5,2	50	50	50	35	1"
FTC-263/18	0,16	1,6	2,4	3,2	4,0	4,8	5,6	60	50	75	35	1"
FTC-263/21	0,22	2,2	3,3	4,4	5,5	5,6	5,6	75	75	100	50	1"

Modelo	Código	Cat.	Emb.	PVR/Ud (€)
FTC-263/10	305201	30D	1	969,00
FTC-263/13	305202	30D	1	1.098,00
FTC-263/14	305203	30D	1	1.375,00
FTC-263/16	305204	30D	1	1.475,00
FTC-263/18	305205	30D	1	1.781,00
FTC-263/21	305206	30D	1	2.070,00

Accesorios	Código	Cat.	Emb.	PVR/Ud (€)
Kit P5. Racords Conexión 1¼"	308620	30D	1	92,70

FTC-750

Filtros lecho alto multicapa

- » Cuerpo construido en poliéster reforzado con fibra de vidrio. Liner interior en P.E. alimentario.
- » Válvula automática construida en PPO y montada en la parte superior del cuerpo.
- » Programador LED. Simplicidad de manipulación y uso. Facilidad de ajuste: pantalla numérica de 5 dígitos, bloqueo de pantalla automático, batería incorporada.
- » Completos con carga filtrante de antracita, sílex y granate de granulometrías seleccionadas para un óptimo rendimiento.
- » Velocidad de filtración aconsejada:
 - Circuito abierto - 10 m/h a 25 m/h.
 - Circuito cerrado - 25 m/h a 40 m/h.
 - Lavado - 25 m/h a 40 m/h.
- » Conexión 2" macho.
- » Presión máxima de trabajo 6 bar.
- » Temperatura de trabajo 0°C a 35°C.
- » Alimentación eléctrica 220V-12V (transformador incluido).
- » Incluyen de serie válvula de cierre de agua tratada durante el lavado.
- » Posibilidad de funcionamiento de varias columnas en paralelo.
- » **Consultar configuración con otros medios filtrantes, como puede ser la eliminación de hierro o arsénico, etc.**



» **Filtros de lecho alto multicapa, de funcionamiento automático para la retención de sólidos en suspensión en el agua.**

Modelo	Sup. filtr. m ²	Caudal Servicio - m ³ /h Velocidad filtración							Carga - kg				Conexión
		10	15	20	25	30	40	Antrac.	Sílex	Fino	Grueso	Garnet	
FTC-750/16	0,13	1,3	2,0	2,6	3,3	3,9	5,2	50	50	50	35	2"	
FTC-750/18	0,16	1,6	2,4	3,2	4,0	4,8	5,6	60	50	75	35	2"	
FTC-750/21	0,22	2,2	3,3	4,4	5,5	6,6	8,8	75	75	100	50	2"	
FTC-750/24	0,29	2,9	4,4	5,8	7,3	8,7	11,6	100	100	125	75	2"	

Modelo	Código	Cat.	Emb.	PVR/Ud (€)
FTC-750/16	305216	30D	1	1.750,00
FTC-750/18	305217	30D	1	2.160,00
FTC-750/21	305218	30D	1	2.524,00
FTC-750/24	305219	30D	1	3.343,00

FTC–MAGNUM

Filtros lecho alto multicapa

- » Cuerpo construido en poliéster reforzado con fibra de vidrio.
- » Válvula automática modelo MAGNUM NWB, construida en NORYL, montada en la parte superior de la columna.
- » Programador Serie LOGIX. Simplicidad de manipulación y uso. Facilidad de ajuste. Sistema de posicionamiento opto-electrónico. Batería incorporada. Capacidad reserva 8 horas (reloj y calendario).
- » Control cronométrico. Programador LOGIX 742F de funcionamiento electrónico. Posibilidad de programar la frecuencia de lavado día a día de la semana o en ciclos de 0,5 a 99 días.
- » Completos con carga filtrante de antracita, sílex y granate de granulometrías seleccionadas para un óptimo rendimiento.
- » Velocidad de filtración aconsejada:
 - Circuito abierto - 10 m/h a 25 m/h.
 - Circuito cerrado - 25 m/h a 40 m/h.
 - Lavado - 25 m/h a 40 m/h.
- » Conexión 2" macho.
- » Presión máxima de trabajo 8 bar.
- » Temperatura de trabajo 0°C a 35°C.
- » Alimentación eléctrica 220V-12V (transformador incluido).
- » Incluyen de serie válvula de cierre de agua tratada durante el lavado.
- » Posibilidad de funcionamiento de varias columnas en paralelo.
- » **Consultar configuración con otros medios filtrantes, como puede ser la eliminación de arsénico, etc.**



» **Filtros de lecho alto multicapa, de funcionamiento automático para la retención de sólidos en suspensión en el agua.**

Modelo	Sup. filtr. m²	Caudal Servicio - m³/h Velocidad filtración							Carga - kg			
		10	15	20	25	30	40	Antrac.	Sílex	Fino	Grueso	Conexión
FTC-MAGNUM/16	0,13	1,3	2,0	2,6	3,3	3,9	5,2	50	50	50	35	2"
FTC-MAGNUM/21	0,22	2,2	3,3	4,4	5,5	6,6	8,8	75	75	100	50	2"
FTC-MAGNUM/24	0,29	2,9	4,4	5,8	7,3	8,7	11,6	100	100	125	75	2"
FTC-MAGNUM/30	0,45	4,5	6,8	9,0	11,3	13,5	18,0	150	125	175	150	2"
FTC-MAGNUM/36	0,65	6,5	9,8	13,0	16,3	19,5	26,0	200	200	250	250	2"

Modelo	Código	Cat.	Emb.	PVR/Ud (€)
FTC-MAGNUM/16	305241	30D	1	2.703,00
FTC-MAGNUM/21	305242	30D	1	3.509,00
FTC-MAGNUM/24	305243	30D	1	3.887,00
FTC-MAGNUM/30	305244	30D	1	5.162,00
FTC-MAGNUM/36	305245	30D	1	6.580,00

FTC-761

Filtros lecho alto multicapa

- » Cuerpo construido en poliéster reforzado con fibra de vidrio. Liner interior en P.E. alimentario.
- » Válvula automática, de montaje lateral.
- » Programador LED. Simplicidad de manipulación y uso. Facilidad de ajuste: pantalla numérica de 5 dígitos, bloqueo de pantalla automático, batería incorporada.
- » Completos con carga filtrante de antracita, sílex y granate de granulometrías seleccionadas para un óptimo rendimiento.
- » Velocidad de filtración aconsejada:
 - Circuito abierto - 10 m/h a 25 m/h.
 - Circuito cerrado - 25 m/h a 40 m/h.
 - Lavado - 25 m/h a 40 m/h.
- » Conexión 3".
- » Presión máxima de trabajo 6 bar.
- » Temperatura de trabajo 0°C a 35°C.
- » Alimentación eléctrica 220V-12V (transformador incluido).
- » Incluyen de serie válvula de cierre de agua tratada durante el lavado.
- » Posibilidad de funcionamiento de varias columnas en paralelo.
- » **Consultar configuración con otros medios filtrantes, como puede ser la eliminación de hierro o arsénico, etc.**



- » **Sistemas de funcionamiento automático retención de sólidos en suspensión en el agua.**

Modelo	Sup. filtr. m²	Caudal Servicio - m³/h Velocidad filtración						Antrac.	Carga - kg			Conexión
		10	15	20	25	30	40		Sílex	Fino Garnet	Grueso Garnet	
FTC-761/36	0,65	6,5	9,8	13,0	16,3	19,5	26,0	200	200	250	250	3"
FTC-761/42	0,80	8,0	12,0	16,0	20,0	24,0	32,0	275	250	400	400	3"
FTC-761/48	1,16	11,6	17,4	23,2	29,0	34,8	46,4	325	300	500	625	3"

Modelo	Código	Cat.	Emb.	PVR/Ud (€)
FTC-761/36	305236	30D	1	11.222,00
FTC-761/42	305237	30D	1	12.262,00
FTC-761/48	305238	30D	1	15.045,00

FTC-364F

Filtros lecho alto multicapa

- » Cuerpo construido en poliéster reforzado con fibra de vidrio.
- » Válvulas con accionamiento eléctrico, sin necesidad de aire comprimido.
- » Programador SFE de control cronométrico y funcionamiento electrónico. Posibilidad de programar la frecuencia de lavado día a día de la semana o en ciclos de 1 a 7 días.
- » Distribuidores interiores adecuados al caudal de diseño.
- » Completos con carga filtrante de antracita, sílex y granate de granulometrías seleccionadas para un óptimo rendimiento.
- » Velocidad de filtración aconsejada:
 - Circuito abierto - 10 m/h a 25 m/h.
 - Circuito cerrado - 25 m/h a 40 m/h.
 - Lavado - 25 m/h a 40 m/h.
- » Presión máxima de trabajo 8 bar.
- » Temperatura de trabajo 0°C a 35°C.
- » Alimentación eléctrica 220V-24V (transformador incluido).
- » Incluyen de serie válvula de cierre de agua tratada durante el lavado.
- » Posibilidad de funcionamiento de varias columnas en paralelo.
- » **Consultar configuración con otros medios filtrantes, como puede ser la eliminación de hierro o arsénico, etc.**



- » **Filtros de lecho alto multicapa, de funcionamiento automático para la retención de sólidos en suspensión en el agua.**
- » **Válvulas con accionamiento eléctrico, sin necesidad de aire comprimido.**

Modelo	Sup. filtr. m2	Caudal Servicio - m³/h Velocidad filtración						Carga - kg			Conexión PVC mm	
		10	15	20	25	30	40	Antrac.	Sílex	Garnet Fino Grueso		
FTC-364/42	0,80	8,0	12,0	16,0	20,0	24,0	32,0	275	250	400	400	90
FTC-364/48	1,16	11,6	17,4	23,2	29,0	34,8	46,4	325	300	500	625	90

Modelo	Código	Cat.	Emb.	PVR/Ud (€)
FTC-364/42	305253	30D	1	13.542,00
FTC-364/48	305254	30D	1	15.626,00

DAQ-263

Filtros decloradores

- » Cuerpo construido en poliéster reforzado con fibra de vidrio.
- » Válvula automática modelo 263, construida en NORYL, montada en la parte superior de la columna. By-pass durante la fase de lavado.
- » Programador Serie LOGIX. Simplicidad de manipulación y uso. Facilidad de ajuste. Sistema de posicionamiento opto-electrónico. Batería incorporada. Capacidad reserva 8 horas (reloj y calendario).
- » Control cronométrico. Programador LOGIX 742F de funcionamiento electrónico. Posibilidad de programar la frecuencia de lavado día a día de la semana o en ciclos de 0,5 a 99 días.
- » Completos con carga de carbón activo de cáscara de coco, de granulometría seleccionadas para un óptimo rendimiento.
- » Conexión 1" macho. (Opcionalmente 1 1/4").
- » Presión máxima de trabajo 8 bar.
- » Temperatura de trabajo 0°C a 35°C.
- » Alimentación eléctrica 220V-24V (transformador incluido).
- » Posibilidad de funcionamiento de varias columnas en paralelo.

Modelo	Q.Máx. m³/h	Q.Lav. m³/h	Carga kg	Conexión
DAQ-263/030	0,6	1,3	17	1"
DAQ-263/045	0,9	1,3	25	1"
DAQ-263/070	1,4	2,2	40	1"
DAQ-263/100	2,1	2,5	60	1"
DAQ-263/135	2,7	3,3	75	1"
DAQ-263/175	3,6	4,1	100	1"
DAQ-263/225	4,5	5,6	125	1"

Modelo	Código	Cat.	Emb.	PVR/Ud (€)
DAQ-263/030	305403	30D	1	941,00
DAQ-263/045	305404	30D	1	1.000,00
DAQ-263/070	305405	30D	1	1.170,00
DAQ-263/100	305406	30D	1	1.509,00
DAQ-263/135	305407	30D	1	1.640,00
DAQ-263/175	305408	30D	1	2.104,00
DAQ-263/225	305409	30D	1	2.291,00

Accesorios	Código	Cat.	Emb.	PVR/Ud (€)
Kit P5. Racords Conexión 1 1/4"	308620	30D	1	92,70



- » Decloradores de funcionamiento automático para la eliminación de cloro libre, contaminantes orgánicos, desodorización y decoloración del agua.

DAQ-750

Filtros decloradores

- » Cuerpo construido en poliéster reforzado con fibra de vidrio. Liner interior en P.E. alimentario.
- » Válvula automática construida en PPO y montada en la parte superior del cuerpo.
- » Programador LED. Simplicidad de manipulación y uso. Facilidad de ajuste: pantalla numérica de 5 dígitos, bloqueo de pantalla automático, batería incorporada.
- » Completos con carga de carbón activo de cáscara de coco, de granulometría seleccionadas para un óptimo rendimiento.
- » Conexión 2" macho.
- » Presión máxima de trabajo 6 bar.
- » Temperatura de trabajo 0°C a 35°C.
- » Alimentación eléctrica 220V-12V (transformador incluido).
- » Incluyen de serie válvula de cierre de agua tratada durante el lavado.
- » Posibilidad de funcionamiento de varias columnas en paralelo.



- » **Sistemas de funcionamiento automático para la eliminación de cloro libre, contaminantes orgánicos, desodorización y decoloración del agua.**

Modelo	Q.Máx. m³/h	Q.Lav. m³/h	Carga kg	Conexión
DAQ-750/135	2,7	3,3	75	2"
DAQ-750/175	3,6	4,1	100	2"
DAQ-750/225	4,5	5,6	125	2"
DAQ-750/315	6,3	7,3	175	2"

Modelo	Código	Cat.	Emb.	PVR/UD (€)
DAQ-750/135	305416	30D	1	1.956,00
DAQ-750/175	305417	30D	1	2.522,00
DAQ-750/225	305418	30D	1	2.929,00
DAQ-750/315	305419	30D	1	3.956,00

DAQ-MAGNUM

Filtros decloradores

- » Cuerpo construido en poliéster reforzado con fibra de vidrio.
- » Válvula automática modelo MAGNUM NWB construida en NORYL, montada en la parte superior de la columna.
- » Programador Serie LOGIX. Simplicidad de manipulación y uso. Facilidad de ajuste. Sistema de posicionamiento opto-electrónico. Batería incorporada. Capacidad reserva 8 horas (reloj y calendario)
- » Control cronométrico. Programador LOGIX 742F de funcionamiento electrónico. Posibilidad de programar la frecuencia de lavados día a día de la semana o en ciclos de 0,5 a 99 días.
- » Completos con carga de carbón activo de cáscara de coco, de granulometría seleccionadas para un óptimo rendimiento.
- » Conexión 2" macho.
- » Presión máxima de trabajo 8 bar.
- » Temperatura de trabajo 0°C a 35°C.
- » Alimentación eléctrica 220V-12V (transformador incluido).
- » Incluyen de serie válvula de cierre de agua tratada durante el lavado.
- » Posibilidad de funcionamiento de varias columnas en paralelo.



- » **Decloradores de funcionamiento automático para la eliminación de cloro libre, contaminantes orgánicos, desodorización y decoloración del agua.**

Modelo	Q.Máx. m³/h	Q.Lav. m³/h	Carga kg	Conexión
DAQ-MAGNUM/225	4,5	5,5	125	2"
DAQ-MAGNUM/315	6,3	7,3	175	2"
DAQ-MAGNUM/500	9,8	11,3	275	2"
DAQ-MAGNUM/625	12,5	16,3	350	2"

Modelo	Código	Cat.	Emb.	PVR/Ud (€)
DAQ-MAGNUM/225	305425	30D	1	3.773,00
DAQ-MAGNUM/315	305426	30D	1	4.659,00
DAQ-MAGNUM/500	305427	30D	1	6.062,00
DAQ-MAGNUM/625	305428	30D	1	7.487,00

DAQ-761

Filtros decloradores

- » Cuerpo construido en poliéster reforzado con fibra de vidrio. Liner interior en P.E. alimentario.
- » Válvula automática, de montaje lateral.
- » Programador LED. Simplicidad de manipulación y uso. Facilidad de ajuste: pantalla numérica de 5 dígitos, bloqueo de pantalla automático, batería incorporada.
- » Completos con carga de carbón activo de cáscara de coco, de granulometría seleccionadas para un óptimo rendimiento.
- » Conexión 3".
- » Presión máxima de trabajo 6 bar.
- » Temperatura de trabajo 0°C a 35°C.
- » Alimentación eléctrica 220V-12V (transformador incluido).
- » Incluyen de serie válvula de cierre de agua tratada durante el lavado.
- » Posibilidad de funcionamiento de varias columnas en paralelo.



- » **Sistemas de funcionamiento automático para la eliminación de cloro libre, contaminantes orgánicos, desodorización y decoloración del agua.**

Modelo	Q.Máx. m³/h	Q.Lav. m³/h	Carga kg	Conexión
DAQ-761/850	17,0	20,0	475	3"
DAQ-761/1000	21,0	20,0	575	3"
DAQ-761/1200	24,0	27,0	675	3"

Modelo	Código	Cat.	Emb.	PVR/Ud (€)
DAQ-761/850	305436	30D	1	13.004,00
DAQ-761/1000	305437	30D	1	13.996,00
DAQ-761/1200	305438	30D	1	15.964,00

DAQ-364F

Filtros decloradores

- » Cuerpo construido en poliéster reforzado con fibra de vidrio.
- » Válvulas con accionamiento eléctrico, sin necesidad de aire comprimido.
- » Programador SFE de control cronométrico y funcionamiento electrónico. Posibilidad de programar la frecuencia de lavado día a día de la semana o en ciclos de 1 a 7 días.
- » Distribuidores interiores adecuados al caudal de diseño.
- » Completos con carga de carbón activo de cáscara de coco, de granulometría seleccionadas para un óptimo rendimiento.
- » Presión máxima de trabajo 8 bar.
- » Temperatura de trabajo 0°C a 35°C.
- » Alimentación eléctrica 220V-24V (transformador incluido).
- » Incluyen de serie válvula de cierre de agua tratada durante el lavado.
- » Posibilidad de funcionamiento de varias columnas en paralelo.



- » **Decloradores de funcionamiento automático para la eliminación de cloro libre, contaminantes orgánicos, desodorización y decoloración del agua.**

Modelo	Q.Máx. m³/h	Q.Lav. m³/h	Carga kg	Conexión PVC mm
DAQ-364/850	17,0	20,0	475	63
DAQ-364/1000	21,0	20,0	575	90
DAQ-364/1200	24,0	27,0	675	90

Modelo	Código	Cat.	Emb.	PVR/Ud (€)
DAQ-364/850	305432	30D	1	14.395,00
DAQ-364/1000	305433	30D	1	15.256,00
DAQ-364/1200	305434	30D	1	17.389,00

DIF-263

Filtros desferrizadores

- » Cuerpo construido en poliéster reforzado con fibra de vidrio.
- » Válvula automática modelo 263, construida en NORYL, montada en la parte superior de la columna. By-pass durante la fase de lavado.
- » Programador Serie LOGIX. Simplicidad de manipulación y uso. Facilidad de ajuste. Sistema de posicionamiento opto-electrónico. Batería incorporada. Capacidad reserva 8 horas (reloj y calendario).
- » Control cronométrico. Programador LOGIX 742F de funcionamiento electrónico. Posibilidad de programar la frecuencia de lavado día a día de la semana o en ciclos de 0,5 a 99 días.
- » Completos con Katalox, carga filtrante multiestrato de acción oxidante, de granulometría seleccionada para un óptimo rendimiento. Sin regenerantes.
- » Límites de empleo:
 - pH: 6-9.
- » Conexión 1" macho. (Opcionalmente 1¼").
- » Presión máxima de trabajo 8 bar.
- » Temperatura de trabajo 0°C a 35°C.
- » Alimentación eléctrica 220V-12V (transformador incluido).
- » Podría ser necesario un tratamiento adicional.



- » **Desferrizadores de funcionamiento automático para la eliminación del hierro y manganeso del agua.**
- » **Completos con Katalox, carga filtrante multiestrato de acción oxidante, de granulometría seleccionada para un óptimo rendimiento. Sin regenerantes.**

Modelo	Sup. filtr. m ²	Vol. Lecho lts	Q. Máx. m ³ /h	Q. Lav. m ³ /h	Conexión
DIF-263/10/T/Katalox	0,05	45	0,8	1,5	1"
DIF-263/13/T/Katalox	0,08	70	1,3	2,6	1"
DIF-263/14/T/Katalox	0,10	100	1,5	3,0	1"
DIF-263/16/T/Katalox	0,13	125	1,9	3,9	1"
DIF-263/18/T/Katalox	0,16	165	2,5	4,9	1"
DIF-263/21/T/Katalox	0,22	200	3,4	5,6	1"

Modelo	Código	Cat.	Emb.	PVR/Ud (€)
DIF-263/10/T/Katalox	305671	30D	1	1.268,00
DIF-263/13/T/Katalox	305672	30D	1	1.575,00
DIF-263/14/T/Katalox	305673	30D	1	1.960,00
DIF-263/16/T/Katalox	305674	30D	1	2.167,00
DIF-263/18/T/Katalox	305675	30D	1	2.772,00
DIF-263/21/T/Katalox	305676	30D	1	3.330,00

Accesorios	Código	Cat.	Emb.	PVR/Ud (€)
Kit P5. Racords Conexión 1¼"	308620	30D	1	92,70

DIF-MAGNUM

Filtros desferrizadores

- » Cuerpo construido en poliéster reforzado con fibra de vidrio.
- » Válvula automática modelo MAGNUM NWB, construida en NORYL, montada en la parte superior de la columna.
- » Programador Serie LOGIX. Simplicidad de manipulación y uso. Facilidad de ajuste. Sistema de posicionamiento opto-electrónico. Batería incorporada. Capacidad reserva 8 horas (reloj y calendario)
- » Control cronométrico. Programador LOGIX 742F de funcionamiento electrónico. Posibilidad de programar la frecuencia de lavado día a día de la semana o en ciclos de 0,5 a 99 días.
- » Completos con Katalox, carga filtrante multiestrato de acción oxidante, de granulometría seleccionada para un óptimo rendimiento. Sin regenerantes.
- » Limites de empleo:
 - pH: 6-9.
- » Conexión 2" macho.
- » Presión máxima de trabajo 8 bar.
- » Temperatura de trabajo 0°C a 35°C.
- » Alimentación eléctrica 220V-12V (transformador incluido).
- » Incluyen de serie válvula de cierre de agua tratada durante el lavado.
- » Podría ser necesario un tratamiento adicional.



- » Desferrizadores de funcionamiento automático para la eliminación del hierro y manganeso del agua.
- » Completos con Katalox, carga filtrante multiestrato de acción oxidante, de granulometría seleccionada para un óptimo rendimiento. Sin regenerantes.

Modelo	Sup. filtr. m ²	Vol. Lecho lts	Q.Máx. m ³ /h	Q.Lav. m ³ /h	Conexión
DIF-MAGNUM/21/Katalox	0,22	200	5,6	3,4	2"
DIF-MAGNUM/24/Katalox	0,29	285	7,3	4,4	2"
DIF-MAGNUM/30/Katalox	0,45	425	11,4	6,8	2"
DIF-MAGNUM/36/Katalox	0,65	600	16,3	9,9	2"

Modelo	Código	Cat.	Emb.	PVR/Ud (€)
DIF-MAGNUM/21/Katalox	305685	30D	1	5.931,00
DIF-MAGNUM/24/Katalox	305686	30D	1	6.220,00
DIF-MAGNUM/30/Katalox	305687	30D	1	8.445,00
DIF-MAGNUM/36/Katalox	305688	30D	1	10.479,00



Ósmosis Industrial

- 138** Introducción
Ósmosis Industrial
- 140** BWT MO
- 141** BWT MO-HX
- 142** BWT RVO
- 143** BWT MO-BW
- 144** BWT MO-ROHD
- 145** SW-Agua de mar
- 146** Complementos

Ósmosis Industrial Agua potable, una necesidad indiscutible



La escasez de agua potable derivada del aumento de la población, el cambio climático, el agotamiento de los recursos naturales y los mayores requerimientos de la industria y sector agrícola, entre otros, hacen cada vez más necesario poder aprovechar las aguas salobres y salinas como potables mediante sistemas de ósmosis inversa, para adecuar su calidad a las necesidades requeridas.

El agua potable es un bien escaso en el mundo. Cada vez es más difícil atender las necesidades de las personas, la agricultura o la industria en constante aumento. La población mundial se ha triplicado en un siglo, de 2.000 a más de 6.000 millones de habitantes, y con ello se ha disparado la necesidad de agua para el consumo y la producción de la nueva agricultura.

Con los recursos naturales al límite, la alternativa es convertir las aguas salobres y salinas en potables con la ayuda de sistemas de ósmosis inversa.

Caudales

La ósmosis inversa es un proceso de filtración de caudal cruzado. El caudal de alimentación, al paso por las membranas de ósmosis, se divide en un caudal de agua de bajo contenido de sales, denominado permeado, y otro caudal de agua de elevada salinidad por el contenido de las sales separadas, denominado concentrado o rechazo.

Ambos caudales, el de permeado y el concentrado, son los que determinan el porcentaje de recuperación del sistema, indicativo del porcentaje de agua producida con respecto a la de alimentación.

Para aguas salobres el porcentaje de recuperación se sitúa entre el 50 y el 85%.

El pretratamiento del agua es clave

Para conseguir un funcionamiento perfecto de una instalación de ósmosis inversa, el pretratamiento es imprescindible así como su correcta explotación y mantenimiento. El agua debe ser acondicionada previamente antes de llegar a las membranas para reducir y eliminar los elementos que puedan disminuir el rendimiento de las membranas o deteriorarlas.

Conocer todo lo que lleva el agua, tanto en disolución como en suspensión, a través de un análisis completo, permitirá establecer el pretratamiento adecuado.



El crecimiento demográfico y la industrialización generan una demanda de agua dulce cada vez mayor.



A la salida de la membrana de ósmosis se obtienen dos flujos de agua: el caudal de permeado y el de rechazo.



Para un óptimo funcionamiento del sistema de ósmosis es necesario disponer de un pretratamiento previo.

BWT MO

Ósmosis inversa industrial



- » Equipos de funcionamiento automático.
- » Completamente ensamblados en estructura de soporte vertical en acero.
- » Incluye:
 - filtración protección tipo Big, 4 1/2"x20" de 5µm.
 - bomba de alta presión.
 - membranas "Low Energy" - bajo consumo.
 - panel de control OC Serie 6000, con funcionalidad Econnect.
 - conductímetro para el control de la calidad del permeado.
 - rotámetro en línea de permeado, rechazo y recirculación.
 - válvulas de regulación, interruptor de nivel y presostatos.
- » Indicador de alarmas: el sistema para y muestra el error en el display:
 - baja presión de agua alimentación.
 - presión de funcionamiento alta.
 - conductividad de permeado alta.
 - error fase o voltaje.
- » La funcionalidad Econnect permite el acceso on-line a los datos del sistema. Incorporan una tarjeta SIM y una antena externa, garantía de una transferencia de datos estable.
- » Sin acumulación.
- » Tuberías de la línea de alta presión en poliamida con accesorios Speed-fit.
- » Conexión: 1/2" o 1" (para MO-04/800 y O6/1200).
- » Conductividad máxima (20°C) 4.500 µS/cm.
- » Límites presión de trabajo 0,5-3,5 bar.
- » Temperatura de trabajo 5°C a 35°C.
- » Alimentación eléctrica 230V/50Hz.
- » El rendimiento de los equipos es variable en función de distintos parámetros como la presión, temperatura, salinidad del agua y estado de los distintos elementos.
- » **Es necesario estudiar e instalar el pretratamiento adecuado.**



Conectividad

- » **Con conectividad de serie en todos los modelos.**
- » **La funcionalidad Econnect permite:**
 - **monitorización de la calidad del agua.**
 - **control del funcionamiento del sistema.**
 - **notificación inmediata de alarmas de:**
 - falta de suministro de agua.
 - pérdida de presión del agua de alimentación.
 - cambio drástico en la calidad del agua de aporte.
 - fallo en la alimentación eléctrica.

Modelo	Membrana	Producción* l/h	Rechazo Sales	Convers.
BWT MO-01/200	1x4040	250	> 98%	75%
BWT MO-02/400	2x4040	500	> 98%	75%
BWT MO-04/800	4x4040	1.000	> 98%	75%
BWT MO-06/1200	6x4040	1.500	> 98%	75%

* El rendimiento del equipo depende de la temperatura del agua, la calidad de agua de aporte y las condiciones de la propia instalación. Los valores informados se determinaron con calidad de agua TDS<1.500 ppm y temperatura de 25°C.

Modelo	Código	PVR/Ud (€)	Cat.	Emb.
BWT MO-01/200	305372	6.300,00	30D	1
BWT MO-02/400	305373	7.535,00	30D	1
BWT MO-04/800	305374	9.217,00	30D	1
BWT MO-06/1200	305375	10.844,00	30D	1

Accesorios	Código	Cat.	Emb.	PVR/Ud (€)
Conex. Mezcla & Flushing MO-01-02 BWT 4**	314250	30D	1	911,00
Conex. Mezcla & Flushing MO-04-06 BWT 4**	314252	30D	1	968,00

* Consultar condiciones de funcionamiento.

BWT MO-HX

Ósmosis inversa industrial

- » Equipos de funcionamiento automático.
- » Completamente ensamblados en estructura de soporte vertical en acero.
- » Incluye:
 - filtración protección 2,5" y 5µm.
 - bomba de alta presión.
 - membranas "Low Energy" - bajo consumo.
 - panel de control OC Serie 5000.
 - rotámetro en línea de permeado y rechazo.
 - válvulas de regulación, interruptor de nivel y presostatos.
- » Indicador de alarmas: el sistema para y muestra el error en el display:
 - baja presión de agua alimentación.
 - presión de funcionamiento alta.
 - error fase o voltaje.
- » Sin acumulación.
- » Tuberías de la línea de alta presión en poliamida con accesorios Speed-fit.
- » Conexión: 1/2".
- » Conductividad máxima (20°C) 4.500 µS/cm.
- » Límites presión de trabajo 0,5-3,5 bar.
- » Temperatura de trabajo 5°C a 35°C.
- » Alimentación eléctrica 220V.
- » El rendimiento de los equipos es variable en función de distintos parámetros como la presión, temperatura, salinidad del agua y estado de los distintos elementos.
- » **Es necesario estudiar e instalar el pretratamiento adecuado.**



- » Equipos de ósmosis inversa BWT de reducidas dimensiones para la producción de agua con un bajo contenido en sales, donde no se precise un volumen diario de agua tratada importante.

Modelo	Membrana	Producción* l/h	Rechazo Sales	Convers.
BWT MO-HX-01/200	1x4040	250	> 98%	75%
BWT MO-HX-02/400	2x4040	500	> 98%	75%

* El rendimiento del equipo depende de la temperatura del agua, la calidad de agua de aporte y las condiciones de la propia instalación. Los valores informados se determinaron con calidad de agua TDS<1.500 ppm y temperatura de 25°C.

Modelo	Código	Cat.	Emb.	PVR/Ud (€)
BWT MO-HX-01/200	305385	30D	1	3.546,00
BWT MO-HX-02/400	305386	30D	1	4.207,00

BWT RVO

Ósmosis inversa industrial

- » Equipos de funcionamiento automático.
- » Completamente ensamblados en estructura de acero inoxidable.
- » Incluyen:
 - filtración protección 5µm.
 - membranas "Low Energy" - bajo consumo.
 - flushing.
 - cuadro eléctrico.
 - microprocesador con conductivímetro.
 - rotámetro en línea de permeado, rechazo y recirculación.
 - válvulas regulación AISI-316.
- » Sin acumulación.
- » Bomba multicelular vertical en acero inoxidable para trabajar con aguas de mayor salinidad.
- » Tuberías de la línea de alta presión en acero inoxidable AISI-316.
- » Diferentes opciones según características del agua y condiciones de la instalación:
 - flushing con agua osmotizada.
 - predisposición sistema de limpieza química.
 - blending.
 - etc.
- » Conductividad máxima (20°C) 10.000 µS/cm. Para salinidades superiores, consultar.
- » Límites presión de trabajo 0,5-3,5 bar.
- » Temperatura de trabajo 5°C a 35°C.
- » Alimentación eléctrica 220V-380V III/50Hz.
- » El rendimiento de los equipos es variable en función de distintos parámetros como la presión, temperatura, salinidad del agua y estado de los distintos elementos.
- » **Es necesario estudiar e instalar el pretratamiento adecuado.**



- » **Equipos de ósmosis inversa para la producción de agua con un bajo contenido en sales, donde no se precise un volumen diario de agua tratada importante.**

Modelo	Membrana	Producción* l/h	Rechazo Sales	Convers.
RVO-04/800/L/G	4x4040	720-800	> 98%	50%
RVO-06/1200/L/G	6x4040	1.000-1.200	> 98%	60%
RVO-09/1800/L/G	9x4040	1.600-1.800	> 98%	65%
RVO-12/2500/L/G	12x4040	2.100-2.400	> 98%	70%

* Los valores informados se determinaron con calidad de agua TDS<1.500 ppm y temperatura de 25°C.

Modelo	Código	Cat.	Emb.	PVR/Ud (€)
RVO-04/800/L/G	304289	30D	1	19.034,00
RVO-06/1200/L/G	304290	30D	1	21.751,00
RVO-09/1800/L/G	304291	30D	1	29.662,00
RVO-12/2500/L/G	304292	30D	1	33.491,00

BWT MO-BW

(ec)

Ósmosis inversa para agua salobre

- » Equipos de funcionamiento automático.
- » Completamente ensamblados en estructura de soporte vertical en AISI-304.
- » Incluye:
 - bomba de alta presión.
 - membranas 4040.
 - tubos de alta presión 450 psi.
 - panel de control OC Serie 6000, con funcionalidad Econnect.
 - conductivímetro para el control de la calidad del permeado.
 - válvulas de regulación, interruptor de nivel y demás componentes.
- » Indicador de alarmas en el display.
- » La funcionalidad Econnect permite el acceso on-line a los datos del sistema. Incorporan una tarjeta SIM y una antena externa, garantía de una transferencia de datos estable.
- » Sin acumulación.
- » Tuberías de la línea de alta presión en AISI-316.
- » Conexión: 3/4".
- » Conductividad máxima (20°C) 15.000 µS/cm.
- » Límites presión de trabajo 0,5-3,5 bar.
- » Temperatura de trabajo 5°C a 35°C.
- » Alimentación eléctrica 230V/50Hz.
- » El rendimiento de los equipos es variable en función de distintos parámetros como la presión, temperatura, salinidad del agua y estado de los distintos elementos.
- » **Es necesario estudiar e instalar el pretratamiento adecuado.**

Modelo	Membrana	Producción* l/h	Rechazo Sales	Convers.
BWT MO-BW-01/200	1x4040	160-200	> 98%	45-50%
BWT MO-BW-02/400	2x4040	320-400	> 98%	45-50%

* El rendimiento del equipo depende de la temperatura del agua, la calidad de agua de aporte y las condiciones de la propia instalación. Los valores informados se determinaron con calidad de agua TDS<1.500 ppm y temperatura de 25°C.

Accesorios	Código	Cat.	Emb.	PVR/Ud (€)
BWT MO-BW-01/200	305341	30D	1	17.913,00
BWT MO-BW-02/400	305342	30D	1	19.235,00



Conectividad

- » **Equipos de máximo rendimiento, fabricados con componentes de alta calidad para la producción de agua con un bajo contenido en sales a partir de agua salobre.**
- » **Con conectividad de serie en todos los modelos.**
- » **La funcionalidad Econnect permite:**
 - **monitorización de la calidad del agua.**
 - **control del funcionamiento del sistema.**
 - **notificación inmediata de alarmas de:**
 - falta de suministro de agua.
 - pérdida de presión del agua de alimentación.
 - cambio drástico en la calidad del agua de aporte.
 - fallo en la alimentación eléctrica.

BWT MO-ROHD

Ósmosis inversa de gran caudal

(ec)

- » Equipos de funcionamiento automático.
- » Completamente ensamblados en estructura robusta, en acero.
- » Incluye:
 - filtración protección 5µm.
 - membranas "Low Energy" - bajo consumo.
 - flushing.
 - panel de control OC Serie 6000.
 - rotámetros.
 - manómetros.
 - válvulas de regulación.
 - válvulas motorizadas.
 - interruptor de nivel.
 - bomba multicelular vertical en acero inoxidable AISI-316.
 - presostatos.
- » Indicador de alarmas:
 - baja presión de agua alimentación.
 - presión de funcionamiento alta.
 - conductividad de permeado alta.
 - error fase o voltaje.
- » La funcionalidad Econnect permite el acceso on-line a los datos del sistema. Incorporan una tarjeta SIM y una antena externa, garantía de una transferencia de datos estable.
- » Posibilidad de conexión para mezcla o flushing. Consultar las opciones disponibles y su funcionalidad.
- » Configuración adaptable según las necesidades.
- » **Es necesario estudiar e instalar el pretratamiento adecuado.**



Conectividad

- » **Con conectividad de serie en todos los modelos.**
- » **La funcionalidad Econnect permite:**
 - **monitorización de la calidad del agua.**
 - **control del funcionamiento del sistema.**
 - **notificación inmediata de alarmas de:**
 - falta de suministro de agua.
 - pérdida de presión del agua de alimentación.
 - cambio drástico en la calidad del agua de aporte.
 - fallo en la alimentación eléctrica.

Modelo	Membrana	Producción* l/h	Rechazo Sales	Convers.
BWT MO-ROHD-04 INOX	4X8040	4.000	>98%	60-75%
BWT MO-ROHD-06 INOX	6X8040	6.000	>98%	60-75%
BWT MO-ROHD-09 INOX	9X8040	9.000	>98%	60-75%
BWT MO-ROHD-12 PVC	12X8040	12.000	>98%	60-75%
BWT MO-ROHD-16 PVC	16X8040	16.000	>98%	60-75%
BWT MO-ROHD-24 PVC	24X8040	24.000	>98%	60-75%
BWT MO-ROHD-36 PVC	36X8040	36.000	>98%	60-75%
BWT MO-ROHD-48 PVC	48X8040	48.000	>98%	60-75%

* El rendimiento del equipo depende de la temperatura del agua, la calidad de agua de aporte y las condiciones de la propia instalación. Los valores informados se determinaron con calidad de agua TDS<1.500 ppm y temperatura de 25°C.

Modelo	Código	Cat.	Emb.	PVR/Ud (€)
BWT MO-ROHD-04 INOX	329004	30D	1	CONSULTAR
BWT MO-ROHD-06 INOX	329006	30D	1	CONSULTAR
BWT MO-ROHD-09 INOX	329009	30D	1	CONSULTAR
BWT MO-ROHD-12 PVC	329012	30D	1	CONSULTAR
BWT MO-ROHD-16 PVC	329016	30D	1	CONSULTAR
BWT MO-ROHD-24 PVC	329024	30D	1	CONSULTAR
BWT MO-ROHD-36 PVC	329030	30D	1	CONSULTAR
BWT MO-ROHD-48 PVC	329040	30D	1	CONSULTAR

SW–Agua de mar

Ósmosis inversa para agua de mar

- » Equipos de funcionamiento automático.
- » Modelos SW-BOX:
 - diseño compacto, tamaño reducido.
 - estructura de hierro pintado.
 - tubería termoplástica en la línea de alta presión.
- » Modelos SW-RVO:
 - ensamblada en estructura de soporte vertical en hierro pintado o acero inoxidable, según modelo.
 - tubería alta presión soldada en AISI-316-3 mm.
- » Incluyen:
 - filtración protección 5µm.
 - membranas O.I. para agua de mar.
 - cuadro eléctrico PLC.
 - rotámetro en línea de permeado y rechazo.
 - válvulas de regulación AISI-316.
 - conductivímetro para el control de la calidad de permeado.
- » Sin acumulación.
- » Bomba de alta presión de pistón.
- » PVC en la línea de permeado.
- » Salinidad diseño (20°C): 40 g/l. Para salinidades superiores, consultar.
- » Límites presión de trabajo 0,5-3,5 bar.
- » Temperatura de trabajo 5°C a 35°C.
- » Alimentación eléctrica 220V-380V III/50Hz.
- » El rendimiento de los equipos es variable en función de distintos parámetros como la presión, temperatura, salinidad del agua y estado de los distintos elementos.
- » **Es necesario estudiar e instalar el pretratamiento adecuado.**
- » **Para mayores producciones, consultar.**

Modelo	Membrana	Producción* l/h	Rechazo Sales	Convers.
SW-01/040	1x2540	40	>98%	10%
SW-01/120	1x4040	120	>98%	15%
SW-02/240	2x4040	240	>98%	20%
SW-03/360	3x4040	360	>98%	25%
SW-04/480	4x4040	480	>98%	25%
SW-06/720	6x4040	720	>98%	30%
SW-09/1080	9x4040	1080	>98%	30%
SW-12/1440	12x4040	1440	>98%	30%

* El rendimiento del equipo depende de la temperatura del agua, la calidad de agua de aporte y las condiciones de la propia instalación.

Modelo	Modelo	Código	Cat.	Emb.	PVR/Ud (€)
SW-01/040		329101	30D	1	CONSULTAR
SW-01/120		329102	30D	1	CONSULTAR
SW-02/240	SW-BOX	329103	30D	1	CONSULTAR
SW-03/360		329104	30D	1	CONSULTAR
SW-04/480		329105	30D	1	CONSULTAR
SW-06/720		329106	30D	1	CONSULTAR
SW-09/1080	SW-RVO	329107	30D	1	CONSULTAR
SW-12/1440		329108	30D	1	CONSULTAR



» Equipos de ósmosis inversa para agua de mar donde no se precise un volumen diario de agua tratada importante.

Complementos

Membranas o.i.

- » Membranas ósmosis inversa TFM de poliamida para desalación de aguas salobres.
- » Rechazo mínimo: 99,5% (2.000 mg/l NaCl, 25°C, 15 bar).
- » Temperatura máxima: 50°C.
- » Rango pH:
4,0-11,0
6,5-7,5 óptimo
2,0-11,5 limpieza

Modelo	Código	Cat.	Emb.	PVR/Ud (€)
Membrana O.I.4040LE Low Energy	308150	30D	1	293,50
Membrana O.I.8040LE Low Energy	308154	30D	1	1.185,00

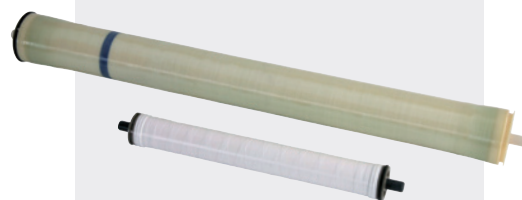

Productos específicos

- » ZEROCloro: producto reductor líquido para la eliminación de cloro u otros oxidantes presentes en el agua.
- » BWT RO-2005: anti-incrustante de aplicación genérica que se dosifica en el agua de aporte para la prevención de las incrustaciones en las membranas.
- » BWT Osmoclean A: limpiador ácido, con agentes complejantes para la eliminación de incrustaciones de origen inorgánico principalmente, como carbonatos, sulfatos, óxidos, etc.
- » BWT Osmoclean B: limpiador alcalino, especial para incrustaciones orgánicas y biocapas.
- » **Consultar condiciones portes.**



Modelo	Aplicación	Envase	Código	Cat.	Emb.	PVR/Ud (€)
ZEROCloro	Eliminación Cl	25 l	5430.04*	30D	1	105,60
BWT RO-2005	Anti-incrustante	25 l	5431.07	30D	1	635,50
BWT OSMOCLEAN A	Limp.Ácido	20 l	5701.01*	30D	1	230,50
BWT OSMOCLEAN B	Limp.Alcalino	20 l	5701.06*	30D	1	230,50

* Producto ADR. Necesario transporte especial.



Desminera- lización

- 150** Introducción
Desmineralización
- 151** BWT Ministil P
- 152** Ionic 132



Cuando se requiere un alto grado de pureza

Existen muchas aplicaciones donde se requiere una calidad de agua muy pura, como en la fabricación de productos químicos, cosméticos, farmacéuticos y alimentarios.

¿Qué es el agua desmineralizada?

El agua desionizada es aquella que ha sido sometida a un proceso de eliminación de sus minerales y sales disueltas, obteniendo un agua de elevada pureza.

La ASTM D1193 Estándar de Especificaciones de Agua Tipo Reactivo, clasifica al agua desmineralizada: "un agua con una conductividad eléctrica menor a 5 $\mu\text{S}/\text{cm}$ ".

Tipo	Conductividad eléctrica ($\mu\text{S}/\text{cm}$)	Aplicaciones
Tipo IV	5	<ul style="list-style-type: none">• Calderas o generadores de vapor• Industria textil• Industria química• Fábricas de bebidas (ej: fabricación de cerveza)• Baterías• Fertilizantes• Plantas industriales y de energía• Sector del petróleo y del gas
Tipo III	1	<ul style="list-style-type: none">• Cultivos de laboratorio• Enjuague de muestras analíticas de alta precisión• Preparación de muestras de referencia• Hospitales
Tipo II	0,5	<ul style="list-style-type: none">• Industria farmacéutica• Espectrometría de absorción atómica
Tipo I	0,005	<ul style="list-style-type: none">• Análisis de rastreo de metales• Fotometría

Existen diferentes procesos para obtener agua desmineralizada y en todos ellos es muy importante tener en cuenta la calidad y composición del agua de alimentación, así como la calidad final requerida:

- » **Intercambio iónico:** con resina catiónica (cargada de iones H°) y una aniónica (cargada de iones OH°) que absorben los iones. Una vez se agotan, la limpieza debe realizarse con disoluciones ácidas o básicas.
- » **Ósmosis inversa, de una o más etapas:** las membranas son barreras semipermeables. La calidad final dependerá de muchos factores: la cantidad de TDS presentes en el agua de alimentación, el tipo y modo de funcionamiento de las membranas, la temperatura y presión, etc.
- » **Destilación:** a través de la vaporización térmica y su posterior condensación.
- » **Electrodialisis:** donde el agua fluye a través de membranas selectivas de cationes y aniones, colocadas alternativamente. Se aplica una corriente eléctrica que permite la separación de los iones disueltos.
- » **Electrodesionización (EDI):** tecnología híbrida, que combina el intercambio de iones con la electrodialisis, para obtener agua con un alto grado de pureza.

BWT Ministil P

Desmineralización con lecho mixto

- » Desmineralización total del agua mediante una mezcla de resina catiónica y aniónica. Su principio de funcionamiento es el intercambio iónico.
- » La resina catiónica intercambia todos los cationes por el ión hidrogenión (H⁺) mientras que la resina aniónica intercambia los aniones por el ión hidroxilo (OH⁻).
- » Constan básicamente de tres elementos fundamentales: la válvula con control i-iD, una botella y la resina de lecho mixto. La válvula se sirve independiente del equipo.
- » Construcción mono-block. Botella construida en polipropileno (para los modelos BWT Ministil P-12 y P-24) y en material sintético con liner interior en P.E., para el resto de modelos.
- » Válvula con acoplamiento tipo bayoneta, que permite la fácil sustitución de una botella o la resina.
- » Medida en continuo de la conductividad a la salida del tratamiento.
- » Conexión: 3/4".
- » Presión de trabajo 3,0 a 6,0 bar.
- » Temperatura de trabajo 5° a 45°C.
- » Alimentación eléctrica 230V/50Hz.
- » **Los rendimientos son orientativos. Para la selección del equipo adecuado y determinar su ciclo es necesario conocer la composición química del agua a tratar.**
- » **Consultar otras opciones disponibles, no incluidas de serie: salida libre de potencial, medida de la conductividad del agua de alimentación o de la temperatura y presión, conocer la capacidad restante, etc.**
- » **Con el primer pedido debe solicitarse, junto con el modelo elegido, la válvula de control digital i-iD (código 6110.31), no incluida con BWT Ministil P.**

Modelo	Resina* l	Sacos incluidos	Cap.10/20°Hf** m³	Q.Máx. m³/h	Conexión
BWT Ministil P-12	12	1	2,1/1,0	0,3	3/4"
BWT Ministil P-24	24	1	3,6/1,8	0,6	3/4"
BWT Ministil P-21	20	2	3,3/1,6	0,4	3/4"
BWT Ministil P-41	40	2	6,8/3,4	0,6	3/4"
BWT Ministil P-61	60	3	10,8/5,4	1,8	3/4"
BWT Ministil P-101	100	4	18,0/9,0	2,4	3/4"

* Primera carga de resina incluida. Se suministra en sacos de 25l indivisibles.

** Valor aproximado. La capacidad depende de las características del agua a tratar.

Modelo	Código	Cat.	Emb.	PVR/Ud (€)
Válvula Digital i-iD	6110.31***	30D	1	1.364,00

*** No incluida con BWT Ministil P. Debe solicitarse a parte en el primer pedido.

Modelo	Código	Cat.	Emb.	PVR/Ud (€)
BWT Ministil P-12	6110.22	30D	1	984,00
BWT Ministil P-24	6110.23	30D	1	1.305,00
BWT Ministil P-21	6110.81	30D	1	1.072,00
BWT Ministil P-41	6110.82	30D	1	1.418,00
BWT Ministil P-61	6110.83	30D	1	1.914,00
BWT Ministil P-101	6110.84	30D	1	2.405,00

Recambio	Saco	Ud.	Código	Cat.	Emb.	PVR/Ud (€)
Resina Lecho Mixto	25 l	1	309117****	30D	1	12,90

**** Se suministra en sacos de 25l indivisibles. Los pedidos deben ser cantidades múltiples del saco.



» Pantalla LCD en color, de alto contraste y gran visibilidad:

- muestra el valor de la conductividad en µS/cm.
- aparece un mensaje de alarma si se supera el valor límite marcado.
- medida del caudal de agua.
- compatibilidad Wifi.



» La válvula de control i-iD incluye:

- pantalla digital
- transformador 230VAC-9VDC (7,2 W)
- 2 flexos de conexión 3/4"x1000mm
- válvula de retención

IONIC 132

Desmineralizadores

- » Botella construida en poliéster reforzado con fibra de vidrio. Liner interior en P.E. alimentario. Depósitos de reactivos regenerantes en polietileno rotomoldeado.
- » Montados en estructura soporte en acero inoxidable AISI-304, completos con las interconexiones entre columnas, electroválvulas de servicio y purga, filtro cartucho y caudalímetro.
- » Válvula automática modelo 132, construida en vinylester, montada en la parte superior del cuerpo.
- » Control por calidad del agua, con programador de funcionamiento microprocesado con conductivímetro incorporado de fácil manipulación.
- » Completos con carga de resina catiónica-aniónica, de alta capacidad para un óptimo rendimiento.
- » Conexión 1" hembra.
- » Presión máxima de trabajo 8 bar.
- » Temperatura de trabajo 0° a 35°C.
- » Alimentación eléctrica 220V-24V (transformador incluido).
- » **Los rendimientos dados son orientativos. Para la selección del equipo adecuado y determinar su ciclo es necesario conocer la composición química del agua a tratar.**
- » **Para otros caudales, consultar.**



- » **Desmineralizadores compactos para la producción de agua de alta calidad para procesos.**
- » **Montados sobre estructura en acero inoxidable AISI-304, con interconexiones entre las dos columnas, electroválvulas de servicio y purga, filtro de cartucho y caudalímetro.**

Modelo	Resina l	Cap.Int. eq/l	Q. Máx. m³/h	Consumo regenerantes	
				kg HCl	kg NaOH
DI-132/050/IONIC	50+50	25+25	1,5	13,5	5,3
DI-132/100/IONIC	100+100	50+50	3,0	27,0	10,7
DI-132/165/IONIC	165+165	85+85	4,0	45,0	17,7

Modelo	Código	Cat.	Emb.	PVR/Ud (€)
DI-132/050/IONIC	305702	30D	1	13.005,00
DI-132/100/IONIC	305704	30D	1	14.665,00
DI-132/165/IONIC	305706	30D	1	16.878,00



4

Protección circuitos de agua

El agua tiene un papel preferente en el rendimiento energético de una vivienda y, por tanto, afecta indirectamente en la factura de la luz. Por ello, es fundamental tratar el agua para garantizar la máxima eficiencia, seguridad y ahorro en cada instalación.

156 Agua caliente sanitaria

166 Protección circuitos de calefacción



Agua caliente sanitaria

- 158** Introducción
Anti-scale
- 160** Cillit Immuno 152/153
- 161** Kit filtro + Immuno
- 162** Cillit Immuno 181/241/421
- 163** Quantophos
- 164** Iniphos
Phosphates
- 165** Cartuchos filtrantes



Anti-scale
**La acción de
los polifosfatos**

Los polifosfatos interfieren en el proceso de cristalización, obstaculizando la formación de incrustaciones. Además, forman una capa protectora sobre las superficies metálicas protegiéndolas de los fenómenos corrosivos.



La cal y la corrosión son responsables de la reducción de las prestaciones de calderas, termos domésticos y otros electrodomésticos de la instalación de agua: deterioro prematuro de la instalación, mayor mantenimiento, incremento de la factura...

La acción de los polifosfatos garantiza el éxito en la prevención contra estos procesos de formación de depósitos calcáreos o de corrosión.

Y son una alternativa válida cuando la instalación de un descalcificador no es posible o como complemento a un equipo descalcificador, cuando las características de la instalación o necesidades de cada cliente así lo demandan.

Ventajas de un correcto tratamiento

- » Proteger la instalación, consiguiendo un mejor rendimiento y alargar la vida útil de los electrodomésticos.
- » Incrementar la eficiencia energética, favoreciendo el ahorro energético (RD 56/2016, de 12 de febrero, relativo a la eficiencia energética).
- » Green friendly: ser más respetuoso con el medio ambiente.

Los polifosfatos garantizan el éxito en la prevención de procesos calcáreos o de corrosión.

¿Cómo actúan los polifosfatos?

La evolución del consumo de una caldera de condensación, tras 60 días de test, variando únicamente el tratamiento/calidad del agua de aporte:

- » cuando no existe tratamiento, el incremento del consumo de la caldera se incrementa en un 15%, en sólo 60 días.
- » colocando previamente un sistema de dosificación de polifosfatos o similar, la eficacia de esa caldera se reduce en aprox. el 2%, en el mismo período de tiempo.
- » y con agua descalcificada, se mantiene casi como el primer día (reducción de la eficacia inferior del 1%).

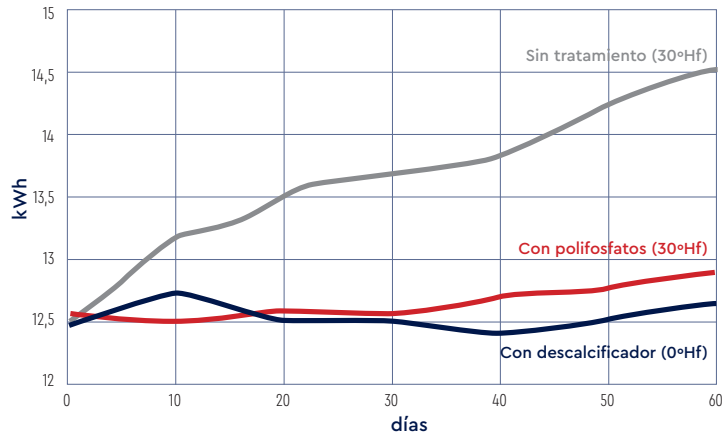

Condiciones test: caldera condensación, funcionamiento 3h/día durante 60 días, T: 30°C, caudal 6 l/min

¿Cómo actúan los polifosfatos?

- » Evitan la incrustación. Interfieren en la cristalización de la dureza, evitando la formación de estructuras duras y compactas. La dureza permanece en el agua en la forma soluble.
- » Evitan la corrosión. Se combinan con el calcio presente en el agua y el hierro de las tuberías, creando una delgada capa protectora en la superficie. Esta capa no impide el intercambio de calor, pero sí protege las superficies contra la agresión del agua.
- » Es muy importante garantizar la proporcionalidad de la dosis, en todas las condiciones de trabajo:
 - si la concentración de P2O5 es baja podría ser insuficiente para la protección de la instalación.
 - si la concentración es demasiado elevada, se podrían formar orto-fosfatos, muy difíciles de eliminar.

Anti-scale

Cillit Immuno

Protección circuitos de agua sanitaria fría y caliente

- » Protege los circuitos hidráulicos y aparatos conectados de las incrustaciones o corrosiones.
- » Especialmente diseñado para la protección individual de calderas, acumuladores eléctricos y pequeños electrodomésticos.
- » Dosificación precisa y proporcional al caudal. Capaz de dosificar incluso con los caudales más pequeños.
- » Tuerca y racord de conexión orientable, en latón:
 - modelo 152N: permite montaje horizontal/vertical.
 - modelo 153N: con extensión de conexión, perfecto para su instalación con calderas murales.
- » La opción by-pass permite la recarga de forma rápida y sin interrumpir el suministro de agua. Se suministra como opción.
- » Incluye difusor que previene la sobredosificación y asegura una concentración de P2O5 inferior a 5 ppm, límite máximo permitido por la legislación vigente.
- » Gran autonomía.
- » Vaso transparente.
- » Purga de aire manual.
- » Eficaz para el tratamiento de agua caliente sanitaria hasta 70°C y agua fría residencial de dureza media-baja.
- » Conexión 1/2".
- » Presión máxima de trabajo 6,0 bar.
- » Presión rotura 10,0 bar.
- » Temperatura de trabajo 5°C a 35°C.
- » Se suministra completo, con primera carga de 80g.

Modelo	Ciclo m³	Carga g	Q.máx.* m³/h	Conexión
Cillit Immuno 152N	20	80	6	1/2"
Cillit Immuno 153N	20	80	6	1/2"

* (AP=0,3 bar)

Modelo	Caudal máx.m³	Carga Cillit 55 gr	Autonomía m³	Presión máx.bar	Conexión
Cillit Immuno 152N	1,5	80	20-40	6	1/2"
Cillit Immuno 153N	1,5	80	20-40	6	1/2"

Modelo	Código	Cat.	Emb.	PVR/Ud (€)
Cillit Immuno 152N	5310.12	30D	12	75,80
Cillit Immuno 153N	5310.14	30D	12	125,20

Accesorios y recambios	Código	Cat.	Emb.	PVR/Ud (€)
Cillit 55H, 12 x 80 g	5412.04	30D	12	50,30
By-pass Immuno 152N / 153N	5310.26	30D	1	36,30



- » Dosificador proporcional de polifosfatos en polvo, para la protección de los circuitos de agua sanitaria fría y caliente y sus elementos de problemas de incrustación y corrosión.

Cillit Immuno 152N

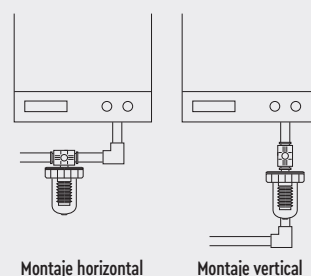

Cillit Immuno 153N

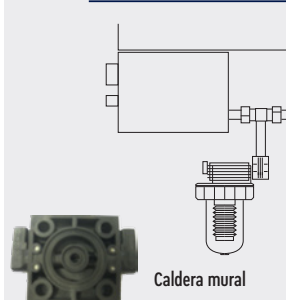

Cillit 55H, 12 x 80 g



Anti-scale

Kit filtro + Immuno

Protección circuitos de agua sanitaria fría y caliente

- » Equipo compacto que incluye filtro de partículas (Eurofiltro 1/2"), dosificador hidrodinámico (Cillit Immuno 152 N) y by-pass Immuno.
- » Protege los circuitos hidráulicos y aparatos conectados de las incrustaciones o corrosiones.
- » Especialmente diseñado para la protección individual de calderas, acumuladores eléctricos y pequeños electrodomésticos.
- » Dosificación precisa y proporcional al caudal. Capaz de dosificar incluso con los caudales más pequeños.
- » Incluye difusor que previene la sobredosificación y asegura una concentración de P2O5 inferior a 5 ppm, límite máximo permitido por la legislación vigente.
- » Gran autonomía.
- » Vaso transparente.
- » Purga de aire manual.
- » Eficaz para el tratamiento de agua caliente sanitaria hasta 70°C y agua fría residencial de dureza media-baja.
- » Conexión 1/2".
- » Presión máxima de trabajo 6,0 bar.
- » Presión rotura 10,0 bar.
- » Temperatura de trabajo 5°C a 35°C.
- » Se suministra completo, con primera carga de 80g.

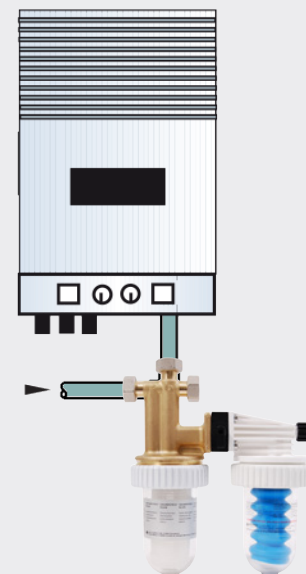

Modelo	Código	Cat.	Emb.	PVR/Ud (€)
Kit filtro + Immuno	5310.15	30D	1	245,00



Agua caliente sanitaria

Cillit Immuno

Protección circuitos de agua sanitaria fría y caliente

- » Protege los circuitos hidráulicos y aparatos conectados de las incrustaciones o corrosiones.
- » Diseñado para dosificar polifosfatos de forma precisa y proporcional al caudal de agua.
- » Incluye difusor que previene la sobredosificación y asegura una concentración de P2O5 inferior a 5 ppm, límite máximo permitido por la legislación vigente.
- » Gran autonomía.
- » Vaso transparente.
- » Eficaz para el tratamiento de agua caliente sanitaria hasta 70°C y agua fría residencial de dureza media-baja.
- » Posibilidad de montaje horizontal/vertical. Incluye conexión brida orientable.
- » Presión rotura 10,0 bar.
- » Temperatura de trabajo 5°C a 35°C.
- » **Se suministra completo, con primera carga de 350 g.**



- » **Dosificador de polifosfatos en polvo, para la protección de las instalaciones y sus elementos de problemas de incrustación y corrosión.**
- » **En instalaciones con problemas de incrustación y/o corrosión se eliminan progresivamente los depósitos ya existentes.**

Modelo	Ciclo m³	Carga g	Q.máx.* m³/h	Conexión
Cillit Immuno 181	150	350	1,8	3/4"
Cillit Immuno 241	150	350	2,4	1"
Cillit Immuno 421	150	350	4,2	1 1/4"

* (AP=0,2 - 0,5 bar)

Modelo	Caudal máx.m³	Carga Cillit 55 gr	Autonomía m³	Presión máx.bar	Conexión
Cillit Immuno 181	1,8	350	150	10	3/4"
Cillit Immuno 241	2,4	350	150	10	1"
Cillit Immuno 421	4,2	350	150	10	1 1/4"

Modelo	Código	Cat.	Emb.	PVR/Ud (€)
Cillit Immuno 181	5310.52	30D	4	457,20
Cillit Immuno 241	5310.53	30D	4	465,80
Cillit Immuno 421	5310.54	30D	1	737,50

Recambios	Código	Cat.	Emb.	PVR/Ud (€)
Cillit 55H, 12 x 350 g	5412.03	30D	1	38,60



Cillit 55H, 12 x 350 g



Agua caliente sanitaria

Quantophos

Producto mineral en polvo

- » Aplicación: en disolución mediante estaciones dosificadoras proporcionales con bomba dosificadora tipo BWT D200.
- » **Consultar condiciones portes.**

Quantophos P1

- » Agua con dureza entre 2 y 12°Hf, generalmente agresivas por exceso de anhídrido carbónico y bajo pH.
- » Evita la corrosión, formando una capa protectora en las tuberías.
- » Apto para el tratamiento de agua de consumo humano, UNE-EN-1198:2005.

Quantophos P4

- » Agua con dureza superior a 26°Hf, con carácter incrustante, especialmente en agua caliente sanitaria.
- » Evita la formación de incrustaciones calcáreas y elimina progresivamente las existentes.
- » Apto para el tratamiento de agua de consumo humano, UNE-EN-1212:2006.

Quantophos PE

- » Agua con dureza entre 13 y 25°Hf, así como para agua descalcificada con dureza residual.
- » Previene la corrosión formando una capa protectora. Evita la formación de las incrustaciones calcáreas y elimina progresivamente las existentes.
- » Apto para el tratamiento de agua de consumo humano UNE-EN-1210:2006 y UNE-EN-1198:2005.

Quantophos CUP

- » Agua con dureza entre 0 y 12°Hf o con baja dureza temporal y carácter agresivo.
- » En instalaciones mixtas con cobre y acero galvanizado.
- » Para instalaciones con tuberías de cobre o mixtas cobre-acero galvanizado.
- » Evita la corrosión de la instalación al neutralizar la acidez carbónica, formando una capa protectora en las tuberías e incrementando moderadamente el valor del pH.
- » Apto para el tratamiento de agua de consumo humano UNE-EN-897:2013 y UNE-EN-1212:2006.

Modelo	Código	Código	Cat.	Emb.	PVR/Ud (€)
Quantophos P1	Caja 12x1 kg	1046.01	30D	1	358,50
Quantophos P4	Caja 12x1 kg	1046.02	30D	1	358,50
Quantophos PE	Caja 12x1 kg	1046.03	30D	1	487,00
Quantophos CUP	Caja 12x1 kg	1046.04	30D	1	358,50
Quantophos P1	Saco 25 kg	5420.01	30D	1	516,00
Quantophos P4	Saco 25 kg	5420.02	30D	1	516,00
Quantophos PE	Saco 25 kg	5420.03	30D	1	815,80



- » **Producto mineral en polvo de calidad alimentaria.**



Agua caliente sanitaria

Iniphos

Producto químico líquido

- » Tratamiento de circuitos de agua potable doméstica e industrial, especialmente en aguas de elevada dureza:
 - estabiliza los componentes resultantes de la dureza, tanto en agua fría como en agua caliente.
 - enmascara y previene las precipitaciones de metales pesados, tales como el hierro o el manganeso.
 - evita la corrosión.
 - disuelve los depósitos existentes.

» **Consultar condiciones portes.**

Modelo	Envase	Código	Cat.	Emb.	PVR/Ud (€)
Inhibidor Corrosión	bidón 20 l	309025	30D	1	236,60

Phosphates

Producto mineral en cristales

- » Producto sólido mineral en formato cristales, adecuado para el tratamiento de aguas destinadas al consumo humano (UNE-EN-1212:2006).
 - » Su uso más común es para la inhibición de la cal y la corrosión en los sistemas de agua.
 - » Se aplica, principalmente, como disolución, con una dosis donde el contenido de polifosfato en el agua tratada (P2O5) no debe exceder los 5 mg/l.
 - » Nuevo envase en caja de cartón, una apuesta por soluciones más sostenibles.
 - » Según el entorno donde se almacene o tras largos períodos, el producto podría perder brillo, pero esta modificación en su aspecto no afecta las cualidades técnicas del producto. Almacenar en un lugar seco.
 - » Se suministra en sacos. Los pedidos deben ser cantidades múltiples del saco. Cantidad mínima: 1 saco.
- » **Consultar condiciones portes.**

Modelo	Envase	Ud.	Código	Cat.	Emb.	PVR/Ud (€)*
Polifosfatos Cristales	25 kg	kg	309016	30D	1	23,00

*Precio por kg. Se suministra en sacos. Los pedidos deben ser cantidades múltiples del sacos. Cantidad mínima: 1 saco.



» **Idóneo para su aplicación en agua de consumo o circuitos de refrigeración.**



» **Protección de circuitos de agua caliente sanitaria.**

Agua caliente sanitaria

Cartuchos filtrantes

Contenedor polifosfato cristal

- » Carcasa contenedor en material plástico.
- » Carga de polifosfato cristal de grado alimentario.
- » Reutilizable.
- » Carga aproximada 9³/₄"-960 g.; MINI-120 g.
- » El modelo MINI CP ha sido diseñado específicamente para la protección individual de los electrodomésticos, lavadoras, lavavajillas, pequeños acumuladores eléctricos, etc.
- » Presión máxima de trabajo 6 bar.



- » Los cartuchos de polifosfatos evitan las incrustaciones y la corrosión de las tuberías y partes metálicas de la instalación.

Modelo	Vaso	Q. Máx. m ³ /h
Contenedor polifosfato cristal CP	9 ³ / ₄ "	1,5
Contenedor polifosfato cristal MINI CP	3 ³ / ₄ "M-H	0,3

Modelo	Código	Cat.	Emb.	PVR/Ud (€)
Contenedor polifosfato cristal CP	305046	30C	18	44,60
Contenedor polifosfato cristal MINI CP	305045	30C	40	27,60



Protección circuitos calefacción

168 Introducción
Protección
circuitos calefacción

BWT Solutech

172 BWT SoluTECH
Solución integral

173 BWT SoluTECH
Limpieza

174 BWT SoluTECH
Anti-fugas

175 BWT SoluTECH
EasyFlow

176 BWT SoluTECH
Inyección

Tratamiento de circuitos de calefacción

178 BWT HS COMBI **NOVEDAD**
BWT HS MULTI BT **NOVEDAD**

179 BWT HS CLEANER SG **NOVEDAD**
BWT HS-23 RS Plus **NOVEDAD**

180 FFW

181 NAW

182 Neutra

183 BWT KK Cleaner **NOVEDAD**

184 Biosil 6000

185 BWT Glycol Sanit+

186 BWT HS Superhelios 300

187 Bombas manuales **NOVEDAD**

188 Kit de análisis **NOVEDAD**

Separadores de lodos magnéticos

190 BWT SLA

191 BWT AQA Cleaner **NOVEDAD**

192 BWT Dima Pro **NOVEDAD**

BWT Clarifier

194 BWT Clarifier

195 BWT Clarifier Compact

Neutralizadores

198 Neutralizadores

Sistemas desincrustadores

202 Sek 10 TP
Sek 22

203 SekMobil

BWT Aquatherm

206 BWT Aquatherm

210 BWT AQatherm
Move power



Protección
circuitos calefacción
**El agua perfecta
para su sistema
de calefacción**

La calidad del agua es indispensable para garantizar un funcionamiento eficiente y evitar averías en su sistema de calefacción, así como asegurar su confort.

Una de las características más importantes del agua y que afecta de forma muy significativa a las instalaciones y a los sistemas de calefacción es su tendencia a originar incrustaciones calcáreas y/o procesos de corrosión.

Las incrustaciones calcáreas actúan como un aislante térmico que impide la correcta transmisión del calor. Este hecho aumenta considerablemente el consumo de energía y el tiempo de calentamiento del agua.

Por otro lado, la corrosión se ve favorecida por las altas temperaturas, las sales disueltas en el agua de aporte y el empleo de metales de diferente naturaleza.

En un edificio, los circuitos de mayor consumo energético son: calefacción, producción de agua caliente y los electrodomésticos, que absorben casi el 90% del total de consumo de energía.

Incremento del consumo de energía debido a las incrustaciones de cal

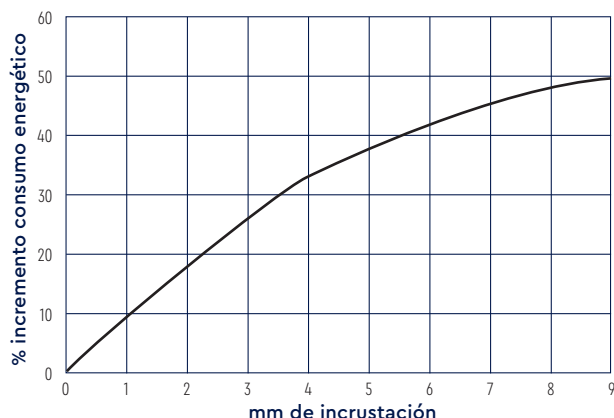

Una incrustación del grosor de la cáscara de un huevo incrementa el consumo energético en más de un 7%.

Problemas más comunes en su circuito de calefacción

INCRUSTACIONES

- » Forman una capa en el interior de los calentadores de agua, calderas y accesorios provocando numerosas averías y contribuyendo a su deterioro prematuro.
- » Reducen progresivamente el diámetro de paso de los conductos y, consecuentemente, el caudal de agua, impidiendo que se alcance la temperatura deseada.

CORROSIÓN

- » Reduce el grosor de los cuerpos de calentamiento, causando pérdidas en el sistema y graves averías.
- » El aluminio, presente en la mayoría de las calderas de condensación, puede sufrir corrosión galvánica, en presencia de otros metales.

LODOS

- » Los óxidos precipitados forman fangos insolubles que enturbian el agua y obstruyen válvulas, radiadores, circuitos de suelo radiante, bombas de circulación, etc. Además, su efecto aislante reduce la transferencia de calor.

BACTERIAS

- » Afectan sobre todo a los circuitos de baja temperatura, como los suelos radiantes, donde forman depósitos que interrumpen el paso de agua.

Pérdida rendimiento energético

- » Aumento del tiempo de calentamiento, mayor consumo energético, incremento directo en la factura.
- » Bajo caudal de agua: si el caudal no es el adecuado, no se alcanza la temperatura deseada lo que implica un mayor consumo.
- » Pérdida de presión de agua a causa de la reducción del diámetro de la tubería.
- » Mayor mantenimiento.
- » Reducción de la vida útil en los equipos y las instalaciones.
- » Incremento de las emisiones CO₂ y su efecto invernadero.



Simple, fácil, eficaz

El óptimo funcionamiento
de su instalación.



+ INFO
BWT SoluTECH

BWT SoluTECH

¿Por qué tratar el agua de su circuito de calefacción con solutech?

Solución segura y efectiva para cualquier instalación, nueva o renovada.

- » Máxima simplicidad. Una solución para cada caso, con sólo 4 productos.
- » Sin riesgo de sobredosificación.
- » Tratamiento completo: limpieza, protección, anti-fugas, suelo radiante.
- » Facilidad de uso: rellenar el circuito y listo.
- » Compatibilidad con todos los materiales.
- » Conformidad con los requisitos de la mayoría de los fabricantes de calderas.
- » No incluyen sustancias peligrosas para el medio ambiente, ni en su manipulación o transporte.

Tratamiento preventivo



BWT SoluTECH INTEGRAL

Tratamiento preventivo: se añaden al circuito inhibidores de corrosión, así como productos filmantes, que forman una capa protectora que bloquea el proceso de corrosión y evita la formación de óxidos y el desprendimiento de hidrógeno.

Tratamiento curativo



BWT SoluTECH LIMPIEZA

Tratamiento de limpieza: transforma los depósitos en finas suspensiones solubilizadas que se pueden extraer de los circuitos mediante filtración y purgas.

Tratamiento anti-fugas



BWT SoluTECH ANTI-FUGAS

Tratamiento anti-fugas: forma una fina capa polimerizada en las microfugas.

Con SoluTECH...

- » Conseguiré una mayor eficiencia y rendimiento térmico de su circuito de calefacción y un mayor ahorro de energía.
- » Gana en eficacia y fiabilidad.
- » Se preserva la vida de su instalación.

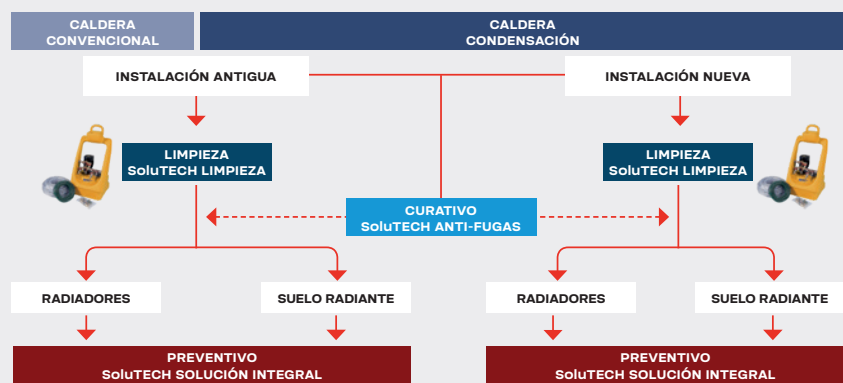

BWT SoluTECH

BWT SoluTECH Solución integral

Tratamiento circuitos cerrados

- » Producto pasivante, dispersante, inhibidor aluminio/cobre y anti-algas.
- » Multi-acción, "todo en uno" contra:
 - incrustaciones.
 - corrosión.
 - lodos.
 - depósitos orgánicos (algas y bacterias).
- » Sin riesgo de sobredosificación.
- » Compatible con cualquier material (incluido aluminio).
- » Protección de nuevos sistemas o reacondicionados.
- » Circuitos de calefacción de 5° a 110°C.
- » Específico para suelos radiantes, sistemas a baja temperatura o mixtos.
- » **Previamente a su uso, leer detenidamente las instrucciones de aplicación y modo de empleo así como la ficha técnica e información complementaria.**

DOSIS PRÁCTICA



Usar un bidón de 500ml por cada 100l de circuito (para una vivienda de aprox. 100-150m²)



» **Protección efectiva contra la corrosión e incrustaciones en los circuitos de calefacción.**

PRODUCTO RECOMENDADO

BWT Solutech Inyección

Para la inyección manual y directa del producto Solutech.



BWT AQatherm SLA

Elimina lodos y aire del circuito. Consultar apartado de desfangadores en esta misma sección.



Modelo	Código	Cat.	Emb.	PVR/Ud (€)
BWT SoluTECH Solución Integral 500ml	007470SP	30D	1	59,70
BWT SoluTECH Solución Integral 10l	007468SP	30D	1	676,00
BWT SoluTECH Solución Integral 20l	007461SP	30D	1	1.104,00

BWT SoluTECH

BWT SoluTECH Limpieza

Tratamiento circuitos cerrados

- » Producto desincrustante suave, dispersante y anti-algas.
- » Multiacción, un único paso:
 - enjuague previo en puesta en marcha.
 - elimina las incrustaciones del intercambiador.
 - eliminación de lodos.
 - limpieza de glicoles.
 - mejora la circulación.
- » Contiene agentes anti-algas (recomendable en suelos radiantes).
- » Incluye colorante azul, para una fácil y rápida detección de fugas. Máxima seguridad.
- » Compatible con cualquier material (incluido aluminio).
- » Agua ligeramente caliente (50° – 60°C).
- » Sistemas nuevos o reacondicionados.
- » Directo al desagüe, no es necesario neutralización.
- » **Previamente a su uso, leer detenidamente las instrucciones de aplicación y modo de empleo así como la ficha técnica e información complementaria.**

DOSIS PRÁCTICA



Usar un bidón de 500ml por cada 100l de circuito (para una vivienda de aprox. 100-150m²)



» **Elimina las incrustaciones calcáreas, restos de óxidos y lodos.**



PRODUCTO RECOMENDADO

BWT EasyFlow

Para una rápida eliminación de lodos.



BWT AQatherm SLA

Elimina lodos y aire del circuito. Consultar apartado de desfangadores en esta misma sección.

Modelo	Código	Cat.	Emb.	PVR/Ud (€)
BWT SoluTECH Limpieza 500ml	007472SP	30D	1	53,20
BWT SoluTECH Limpieza 10l	007474SP	30D	1	593,00
BWT SoluTECH Limpieza 20l	007462SP	30D	1	994,00

BWT SoluTECH

BWT SoluTECH Anti-fugas

Tratamiento circuitos cerrados

- » Producto líquido con polímeros de silicona.
- » Protección rápida y segura.
- » Bloquea:
 - microfugas y filtraciones.
 - defectos de estanqueidad.
- » Ideal para todos los circuitos de calefacción.
- » Aplicación simple y fácil.
- » Compatible con cualquier material (incluido aluminio).
- » No altera la viscosidad del agua.
- » Temperatura máx.: 110°C.
- » **Previamente a su uso, leer detenidamente las instrucciones de aplicación y modo de empleo así como la ficha técnica e información complementaria.**

DOSIS PRÁCTICA



Usar un bidón de 500ml por cada 100l de circuito (para una vivienda de aprox. 100-150m²)



» **Producto sellante, bloquea las microfugas.**



PRODUCTO RECOMENDADO

BWT Solutech Inyección

Para la inyección manual y directa del producto Solutech. Consulta en esta misma sección.

Modelo	Código	Cat.	Emb.	PVR/Ud (€)
BWT SoluTECH Antifugas 500ml	007471SP	30D	1	117,40

BWT SoluTECH

BWT SoluTECH EasyFlow

Inyección de producto

- » Múltiples funciones, facilitando:
 - inyección del producto de limpieza y su circulación.
 - drenaje del circuito.
 - enjuague con agua limpia.
 - evacuación simple y limpia a desagüe.
- » Permite realizar la limpieza durante la renovación de agua o tras la instalación de un equipo nuevo.
- » Bomba resistente, fácil de transportar. Compatible con ácidos y productos SoluTECH.
- » Equipada con inversor de flujo, mayor efectividad en sistemas cargados con baja circulación. Incluye rodillo y tuberías de interconexión.
- » Funcionamiento: diluir el producto BWT Solutech LIMPIEZA en el tanque. Poner en marcha BWT EasyFlow.
- » Mangueras interconexión:
 - 15 m para grifo, Ø: 12,5 mm.
 - 30 m para desagüe, Ø: 19,0 mm.
- » Protección IP-54.
- » Suministro completo, listo para usar.



- » **Bomba compacta y móvil diseñada para lavar y/o eliminar lodos de los circuitos de calefacción.**

Modelo	Caudal	ADT*
BWT EasyFlow	4,0 (a 0,8 bar) 1,0 (a 1,5 bar)	16 mca

* Altura o carga dinámica total

Modelo	Código	Cat.	Emb.	PVR/Ud (€)
BWT EasyFlow	5501.81	30D	1	2.769,00

Modelo	Código	Cat.	Emb.	PVR/Ud (€)
BWT -RS	5501.82	30D	1	222,80



BWT -RS

Adaptador universal para la conexión rápida y directa de BWT EasyFlow al cuerpo de bomba del circuito/caldera, sin necesidad de desmontarla.

Se suministra como accesorio adicional.

BWT SoluTECH

BWT SoluTECH **Inyección**

Inyección de producto

- » Racor para la introducción fácil y rápida del producto en el circuito.
- » Dispositivo de inyección manual.
- » Fácil y seguro.
- » Compatible con todos los productos SoluTECH.



- » **Facilita la introducción del producto.**

Modelo	Código	Cat.	Emb.	PVR/Ud (€)
BWT SoluTECH Inyección	1078.21	30D	1	46,90



Tratamiento de circuitos de calefacción

Las nuevas tecnologías de los sistemas de calefacción son cada vez más complejas y también precisas, buscando reducir el consumo energético y optimizar el rendimiento de la instalación: usando nuevas aleaciones, trabajando a diferentes temperaturas, con secciones de paso más estrechas o reduciendo espesores...

Y la calidad del agua es ahora todavía más indispensable para garantizar su correcto funcionamiento, ganar en eficiencia y evitar averías.

Circuitos cerrados y de calefacción

BWT HS COMBI

Tratamiento preventivo

- » Protección de los sistemas de calefacción más tradicionales (con radiadores):
 - protege contra la corrosión y las incrustaciones.
 - previene la formación de gas y reduce los molestos ruidos relacionados.
 - estabiliza el ph del agua.
 - restaura sistemas semi-nuevos, con alguna incrustación y/o corrosión.
- » Dosis: 1 kg de producto por cada 200 l de agua del sistema.
- » Aplicación: fácil de aplicar. Recomendable aplicarlo con la ayuda de las bombas de carga o los filtros desfangadores o clarificadores, según el tamaño del sistema. Consultar nuestra propuesta.
- » **Previamente a su uso, leer detenidamente las instrucciones de aplicación y modo de empleo así como la ficha técnica e información complementaria.**

Modelo	Envase	Código	Cat.	Emb.	PVR/Ud (€)
BWT HS-Combi 1 kg	bote 1 l	5500.02	30D	1	38,00
BWT HS-Combi 20 kg	bidón 20 l	5500.03	30D	1	560,00

BWT HS MULTI BT

Tratamiento preventivo para sistemas a baja temperatura

- » Anti-incrustante, anticorrosivo y antialgas, adecuado para circuitos de calefacción por suelo radiante o paneles solares:
 - actúa contra la corrosión y las incrustaciones.
 - evita la proliferación de algas y bacterias.
 - protección contra la corrosión incluso en presencia de aluminio, aleaciones ligeras, latón o tuberías con componentes sintéticos.
 - previene la formación de gas y reduce los molestos ruidos relacionados.
- » Dosis: 1 kg de producto por cada 200 l de agua del sistema.
- » Aplicación: fácil de aplicar. Recomendable aplicarlo con la ayuda de las bombas de carga o los filtros desfangadores o clarificadores, según el tamaño del sistema. Consultar nuestra propuesta.
- » **Previamente a su uso, leer detenidamente las instrucciones de aplicación y modo de empleo así como la ficha técnica e información complementaria.**

Modelo	Envase	Código	Cat.	Emb.	PVR/Ud (€)
BWT HS-Multi BT 1 kg	bote 1 l	5500.71	30D	1	28,00
BWT HS-Multi BT 5 kg	bote 5 l	5500.72	30D	1	82,00
BWT HS-Multi BT 20 kg	bidón 20 l	5500.73	30D	1	296,00



Circuitos cerrados y de calefacción

BWT HS CLEANER SG

Tratamiento de limpieza

- » Limpieza inicial de sistemas nuevos de calefacción, en la primera puesta en marcha.
 - Limpia y desengrasa los residuos existentes en los circuitos tras su instalación.
 - Elimina los residuos de soldadura responsables de la corrosión por punto.
 - Previene la formación de gas y reduce los molestos ruidos relacionados.
 - Adecua el sistema para un funcionamiento óptimo y posterior protección contra las incrustaciones y la corrosión.
- » Dosis: 1 kg de producto por cada 200 l de agua del sistema.
- » Aplicación: desde 2 horas hasta 3 días. Una vez finalizada la intervención y después de vaciar el sistema, enjuagarlo y llenarlo nuevamente con agua. Se recomienda añadir el producto protector adecuado para cada instalación. Consultar nuestra propuesta.
- » **Previamente a su uso, leer detenidamente las instrucciones de aplicación y modo de empleo así como la ficha técnica e información complementaria.**

Modelo	Envase	Código	Cat.	Emb.	PVR/Ud (€)
BWT HS Cleaner SG 1 kg	bote 1 l	5500.62	30D	1	35,00
BWT HS Cleaner SG 5 kg	bote 5 l	5500.63	30D	1	132,00
BWT HS Cleaner SG 20 kg	bidón 20 l	5500.64	30D	1	550,00

BWT HS-23 RS Plus

Tratamiento de limpieza

- » Acción múltiple: además de eliminar lodos de corrosión, incrustaciones y óxidos, adecua el sistema para la adición de productos protectores
 - Se elimina, con un solo tratamiento, las incrustaciones calizas, óxidos de corrosión y lodos.
 - Restaura los sistemas en condiciones precarias de funcionamiento, protegiéndolos de la corrosión y reduciendo la formación de gases y los ruidos asociados.
 - Multiusos se puede utilizar tanto dosificado en el sistema como con bomba para el lavado del sistema Cillit Solutech.
- » Dosis: 1 kg de producto por cada 200 l de agua del sistema (por recirculación del sistema) ó 1 kg de producto por cada 100 l de agua del sistema (con la bomba Solutech EasyFlow).
- » Aplicación: entre 10 y 15 días con el sistema de recirculación y únicamente 30 minutos con la bomba Solutech EasyFlow.
- » **Previamente a su uso, leer detenidamente las instrucciones de aplicación y modo de empleo así como la ficha técnica e información complementaria.**

Modelo	Envase	Código	Cat.	Emb.	PVR/Ud (€)
BWT HS-23 RS PLUS 1 kg	bote 1 l	5500.06	30D	1	35,70
BWT HS-23 RS PLUS 20 kg	bidón 20 l	5500.07	30D	1	321,30



Circuitos cerrados y de calefacción

FFW

Tratamiento de limpieza

- » Productos desincrustantes, para su uso con equipos y aparatos fabricados en fundición, acero, cobre y metales no férricos.
- » Dosis máxima; 1 l de producto por cada 9 l de agua.
- » Aplicación: el modo de empleo más adecuado es con los sistemas desincrustadores SEK, para limpieza y eliminación de incrustaciones calcáreas y óxidos en acumuladores de agua caliente, calentadores, calderas, serpentines, condensadores, radiadores, etc.
- » **Previamente a su uso, leer detenidamente las instrucciones de aplicación y modo de empleo así como la ficha técnica e información complementaria.**



- » **La línea de productos FFW-AL es específica para para equipos fabricados en aluminio, acero inoxidable, cobre, plomo, estaño, cromo-níquel, acero-cromo-níquel, acero y hierro fundido.**

Modelo	Envase	Código	Cat.	Emb.	PVR/Ud (€)
FFW 1 kg	bote 1 l	5700.09	30D	1	15,10
FFW 10 kg	bidón 10 l	5700.08	30D	1	57,60
FFW 20 kg	bidón 20 l	5700.02	30D	1	98,80
FFW-AL 5x1 kg	5x1kg	5700.10	30D	1	95,00
FFW-AL 20 kg	bidón 20 l	5700.03	30D	1	270,90

Circuitos cerrados y de calefacción

NAW

Tratamiento neutralizador

- » Producto pasivante para la neutralización de los restos ácidos y para la protección contra la corrosión tras una limpieza con productos desincrustantes.
- » **Previamente a su uso, leer detenidamente las instrucciones de aplicación y modo de empleo así como la ficha técnica e información complementaria.**



Modelo	Envase	Código	Cat.	Emb.	PVR/Ud (€)
NAW 20 kg	bidón 20 l	5700.04	30D	1	147,50

Circuitos cerrados y de calefacción

Neutra

Tratamiento neutralizador

- » Base neutralizadora fuerte para mezclar con los productos desincrustantes antes de su vertido a desagüe.
- » **Previamente a su uso, leer detenidamente las instrucciones de aplicación y modo de empleo así como la ficha técnica e información complementaria.**



Modelo	Envase	Código	Cat.	Emb.	PVR/Ud (€)
Neutra 25 kg	bidón 25 l	5700.05	30D	1	142,10

Circuitos cerrados y de calefacción

BWT KK Cleaner

Limpiador de superficies

- » Producto para la limpieza periódica de calderas de condensación.
- » Elimina eficaz y rápidamente los residuos orgánicos e inorgánicos (óxidos) acumulados en el interior de la cámara de combustión y permite reestablecer las correctas condiciones de funcionamiento del intercambiador.
 - Elimina y descompone rápidamente los residuos resultantes de la combustión.
 - No genera espuma, se enjuaga fácilmente.
 - Producto compatible con intercambiadores de acero inoxidable o aleaciones ligeras (aluminio o aluminio-silicio).
- » Dosis: Sin diluir.
- » Aplicación: entre 5 y 10 minutos. Pero previamente deben retirarse los residuos más gruesos, con la ayuda de un cepillo de nylon o similar; a continuación rociar cada punto del intercambiador con KK Cleaner, usando un pulverizador (no suministrado) para una distribución más uniforme. Tras unos minutos, enjuagar bien el sistema.
- » **Previamente a su uso, leer detenidamente las instrucciones de aplicación y modo de empleo así como la ficha técnica e información complementaria.**



Modelo	Envase	Código	Cat.	Emb.	PVR/Ud (€)
BWT KK Cleaner	bote 1 l	5501.21	30D	1	96,30

Circuitos de climatización

Biosil 6000

- » Producto para desinfección de equipos de aire acondicionado, splits y fancoils.
- » Apto también para la desinfección de todo tipo de superficies y textiles.
- » Uso doméstico. No irrita la piel ni genera residuos tóxicos. Inodoro, incoloro y biodegradable.
- » **Previamente a su uso, leer detenidamente las instrucciones de aplicación y modo de empleo así como la ficha técnica e información complementaria.**



Modelo	Envase	Código	Cat.	Emb.	PVR/Ud (€)
Biosil 6000	pulverizador 12x400 ml	5606.26	30D	1	168,70

Circuitos cerrados y de calefacción

BWT Glycol Sanit+

Anti-congelante

- » Producto anti-congelante y anti-corrosivo.
- » Protección frente a heladas, hasta -34°C.
- » Base monopropilenglicol. Incluye inhibidores de corrosión.
- » Limita la corrosión de los metales como el aluminio, acero, cobre y sus aleaciones.
- » La dosis depende de varios factores como el nivel de protección o la temperatura. El nivel de protección óptimo se estima entorno al 35% V/V (volumen Glycol Sanit+ /volumen del circuito). Con esta dosis se asegura una protección anti-corrosión hasta -18°C.
- » Compatible con todos los materiales.
- » Resistente a temperaturas hasta 170°C.
- » Completa solubilidad en agua.
- » Densidad: 1,05 +/- 0,02 kg/l.
- » pH del producto puro a 20°C: 7,5 +/- 0,5.
- » **Previamente a su uso, leer detenidamente las instrucciones de aplicación y modo de empleo así como la ficha técnica e información complementaria.**



- » **Producto anti-congelante concentrado para los circuitos de calefacción y climatización.**

Modelo	Envase	Código	Cat.	Emb.	PVR/Ud (€)
BWT Glycol SANIT+ 20 l	bidón 20 l	1078.33	30D	1	367,00

Circuitos cerrados y de calefacción

BWT HS Superhelios 300

Anti-congelante y anti-corrosivo

- » Producto anti-congelante y anti-corrosivo para instalaciones con paneles solares.
- » Eficaz protector contra el riesgo de heladas (hasta -20°C) y para evitarla corrosión en instalaciones de paneles solares, con temperaturas medias de 200°C y que no superen los 250°C.
- » El producto es biodegradable, ecocompatible y no tóxico como exige el C.T.E. (Código Técnico de la Edificación)
- » Dosis: el producto se utiliza puro, sin diluir.
- » **Previamente a su uso, leer detenidamente las instrucciones de aplicación y modo de empleo así como la ficha técnica e información complementaria.**



- » **Específico para instalaciones con placas solares.**

Modelo	Envase	Código	Cat.	Emb.	PVR/Ud (€)
BWT HS Superhelios 300, 10 kg	bidón 10 l	1075.41	30D	1	127,60

Bombas manuales

Inyección de producto

Bomba manual HS

» Bomba de carga manual HS para añadir productos acondicionadores, higienizantes y anticongelantes al agua que circula en circuitos cerrados de calefacción y refrigeración de agua caliente de tamaño medio.

Modelo	Código	Cat.	Emb.	PVR/Ud (€)
Bomba manual HS	5500.09	30D	1	565,00

Bomba manual HS Mini

» Mini bomba de carga manual, para añadir productos acondicionadores, higienizantes y anticongelantes al agua del circuito de calefacción en instalaciones unifamiliares pequeñas.

Modelo	Código	Cat.	Emb.	PVR/Ud (€)
Bomba manual HS Mini	5500.08	30D	1	51,00



Kit de análisis

Determinación de parámetros específicos

Kit 55 y Impulsan

» Para precisar la concentración de 55 y Impulsan en el agua.

Modelo	Rango	Código	Cat.	Emb.	PVR/Ud (€)
Kit 55 & Impulsan	-	307890	30C	1	187,90

Analizador Hierro

Modelo	Rango	Código	Cat.	Emb.	PVR/Ud (€)
Checker Hierro	0-5,0 mg/l	307881	30C	1	205,80
REACTIVO					
Reactivo Hierro 25 test	-	307882	30C	1	32,20

Analizador Cloruros

Modelo	Rango	Código	Cat.	Emb.	PVR/Ud (€)
Checker Cloruros	0-20,0 mg/l	307885	30C	1	205,80
REACTIVO					
Reactivo Cloruros 25 test	-	307886	30C	1	88,40

Kit FFW

» Para determinar la actividad ácida y capacidad desincrustante del tratamiento con FFW.

Modelo	Rango	Código	Cat.	Emb.	PVR/Ud (€)
Kit FFW	-	307894	30C	1	27,60

Kit HS Combi

» Medir el contenido de HS Combi en el interior de circuitos cerrados.

Modelo	Rango	Código	Cat.	Emb.	PVR/Ud (€)
Kit HS Combi	-	307897	30C	1	44,10

Refractómetro

» Refractómetro óptico portátil, con escala de lectura Brix (0- 0%). Válido para determinar el índice de refracción del propilenglicol.

» El índice de refracción de un líquido que contiene glicol es proporcional a su concentración dentro del sistema.

Modelo	Rango	Código	Cat.	Emb.	PVR/Ud (€)
Refractómetro	-	307899	30C	1	227,70

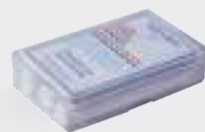



Separadores de lodos magnéticos

Desfangadores para la separación magnética de lodos de los circuitos de calefacción y, con ciertos modelos, también se elimina el aire del sistema.

Separadores de lodos magnéticos

BWT SLA

Separador de lodos magnético

- » Instalar en el circuito de calefacción. La extracción de aire y lodos garantiza un mejor rendimiento y alarga la vida de la instalación.
- » Sistema completo, 4 en 1:
 - eliminación lodos.
 - retiene partículas magnetizables.
 - eliminación de aire.
 - inyección de producto SoluTECH.
- » Incluye carcasa aislante de espuma PE de alto rendimiento, reduce las pérdidas de calor.
- » Posibilidad de montaje horizontal/vertical. Incluye conexión brida de cuatro orificios.
- » Cuerpo construido en bronce.
- » Conexión 1".
- » Presión máxima 10 bar.
- » Temperatura de trabajo 5° a 90°C.



- » Separador de lodos y aire en los circuitos de calefacción.

Modelo	Q.Máx.* m³/h	Conexión
BWT SLA 1"	3,6	1"

* ($\Delta P=0,2$ bar)

Modelo	Código	Cat.	Emb.	PVR/Ud (€)
BWT SLA 1"	810406	30D	1	401,00

Separadores de lodos magnéticos

BWT AQA Cleaner

Separadores de lodos magnéticos para sistemas de calefacción unifamiliares

- » Filtro separador magnético para eliminar los residuos más gruesos, escamas de cal y óxidos u otras partículas magnetizables, gracias al imán que incorpora.
- » Las pequeñas dimensiones de estos filtros y la conveniente disposición de sus conexiones de entrada-salida los convierten en la opción más idónea para su instalación debajo de una caldera unifamiliar.
- » Dimensiones compactas.
- » Fabricado en latón.
- » Gran resistencia a la presión.
- » Presión máxima 25 bar.
- » Temperatura de trabajo 5 ° a 80 °C.



Modelo	Filtración µm	Q.Máx.* m³/h	Conexión
BWT AQA Cleaner FDM ¾"	100	2,8	¾"
BWT AQA Cleaner FDM Mini	300/800	1,3	¾"
BWT AQA Cleaner SilverMag	800	1,3	¾"

* (ΔP=0,2 bar)

Modelo	Código	Cat.	Emb.	PVR/Ud (€)
BWT AQA Cleaner FDM ¾"	1	306090	30D 1	210,00
BWT AQA Cleaner FDM Mini	2	306091	30D 1	96,00
BWT AQA Cleaner SilverMag	3	306092	30D 1	118,00

Separadores de lodos magnéticos

BWT Dima Pro

Separador de lodos magnético

- » Protección ideal contra la corrosión y eliminación eficaz de lodos.
- » Diseñado para proteger los sistemas de calefacción y calderas domésticas.
- » Se instala en el circuito de retorno, después del último radiador.
- » Cartucho de acero inoxidable y 5 imanes de neodimio, que permiten eliminar de forma eficiente tanto las partículas metálicas como las no metálicas, en particular óxido y arena.
- » Diseño compacto.
- » Baja pérdida de presión.
- » Filtración de agua caliente hasta 90 °C.
- » Mantenimiento rápido y sencillo. Elevando la tapa se anula el campo magnético para realizar una limpieza rápida y eficaz del filtro.
- » Compatible con todas las calderas con una distancia de montaje fija de 28 mm.
- » Cabezal y vaso en color blanco, reforzado y termoestabilizado.
- » Sujeción Roscada.
- » Cartucho lavable fabricado en AISI 304.
- » Conexión reforzada con inserto en latón de 3/4" MH 90°.
- » Presión máxima 3 bar.
- » Temperatura de trabajo 5°C a 90°C.

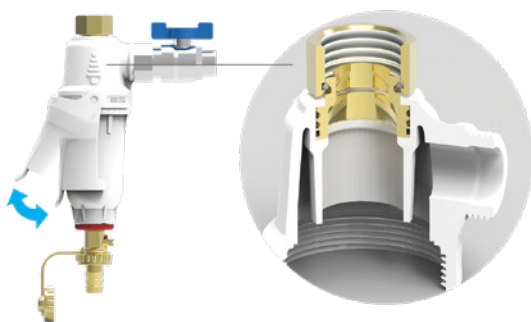

- » **Protección de los sistemas de calefacción y las calderas.**
- » **Filtración constante, con el efecto combinado del cartucho de malla de acero inoxidable y los potentes imanes: el cartucho de acero inoxidable garantiza una baja pérdida de carga incluye 5 imanes de neodimio en el interior de la cubierta magnética que generan un potente campo magnético con una fuerte atracción gravitatoria.**
- » **El agua fluye a través del cartucho y nunca entra en contacto directo con los imanes.**

Modelo	Q. Máx.* m³/h	Conexión
BWT Dima Pro	1,8	3/4"

* (ΔP=0,2 bar)

Modelo	Código	Cat.	Emb.	PVR/Ud (€)
BWT Dima Pro	306095	30D	1	91,00



BWT Clarifier

Filtros clarificadores para la eliminación de lodos, óxidos y otras partículas, con bolsa filtrante y barra magnética.

Pueden utilizarse con tratamientos preventivos, en circuitos nuevos, o de limpieza, en circuitos ya existentes.

BWT Clarifier

BWT Clarifier

Filtros para la eliminación de lodos

- » Separación continua y efectiva de los lodos.
- » Incluye imán de alta potencia, que permite eliminar óxidos y otras partículas magnetizables.
- » Bolsa filtrante que retiene impurezas y material en suspensión. Suministrado de origen con bolsa filtrante de 25 µm.
- » Instalar en la línea de descarga, preferiblemente en el punto más bajo de la instalación. Recirculación entre 15 - 30% del caudal.
- » Aptos para utilizarse con tratamientos preventivos, en circuitos nuevos, o de limpieza, en circuitos ya existentes.
- » Filtro robusto y resistente, fabricado en acero inoxidable. Apertura simple y segura, con pernos giratorios. Soporte ajustable en altura, para una conexión más fácil.



» Filtros para la eliminación lodos.

» Con bolsa filtrante.

» Una amplia gama de modelos, con múltiples posibilidades para adaptarse a cualquier circuito de calefacción o climatización:

- conexiones hasta DN250.
- caudales hasta 320 m³/h.

Modelo	Q.Máx.* m³/h	Conexión
BWT Clarifier 5/9	9,0	DN32
BWT Clarifier 10/20	20,0	DN50
BWT Clarifier 21/50	50,0	DN80
BWT Clarifier 80	80,0	DN100
BWT Clarifier 120	120,0	DN150
BWT Clarifier 160	160,0	DN150
BWT Clarifier 220	220,0	DN200
BWT Clarifier 320	320 m³/h	DN250

* (ΔP=0,2 bar)

Modelo	Código	Cat.	Emb.	PVR/Ud (€)
BWT Clarifier 5/9	5501.31	30D	1	3.509,00
BWT Clarifier 10/20	5501.32	30D	1	5.305,00
BWT Clarifier 21/50	5501.33	30D	1	5.714,00
BWT Clarifier 80	5501.34	30D	1	16.750,00
BWT Clarifier 120	5501.35	30D	1	21.450,00
BWT Clarifier 160	5501.36	30D	1	26.114,00
BWT Clarifier 220	5501.37	30D	1	35.788,00
BWT Clarifier 320	5501.38	30D	1	43.313,00

Modelo	BWT Clarifier 5/9		BWT Clarifier 10/20		BWT Clarifier 21/50		BWT Clarifier 80-320		
	Código	PVR/Ud (€)	Código	PVR/Ud (€)	Código	PVR/Ud (€)	Código	PVR/Ud (€)	Cat. Emb.
Bolsa Filtrante 25 µm	5501.51	28,20	5501.61	39,10	5501.71	46,50	5501.91	52,70	30D 1
Bolsa Filtrante 50 µm	5501.52	28,20	5501.62	39,10	5501.72	46,50	5501.92	52,70	30D 1
Bolsa Filtrante 100 µm	5501.53	28,20	5501.63	39,10	5501.73	46,50	5501.93	52,70	30D 1

BWT Clarifier

BWT Clarifier Compact

Filtros para la eliminación de lodos con bomba

- » Separación continua y efectiva de los lodos.
- » Versión compacta con bomba recirculadora integrada. Incluye manómetros.
- » Incluye imán de alta potencia, que permite eliminar óxidos y otras partículas magnetizables.
- » Bolsa filtrante que retiene impurezas y material en suspensión. Suministrado de origen con bolsa filtrante de 50 µm. Con detector de saturación de la bolsa.
- » Instalar en la línea de descarga, preferiblemente en el punto más bajo de la instalación. Recirculación entre 15 - 30% del caudal.
- » Aptos para utilizarse con tratamientos preventivos, en circuitos nuevos, o de limpieza, en circuitos ya existentes.
- » Filtro robusto y resistente, fabricado en acero inoxidable AISI-304. Apertura simple y segura, con pernos basculantes. Soporte ajustable en altura, para una conexión más fácil.
- » Presión máxima 10 bar.
- » Temperatura de trabajo 5° a 85°C.
- » Alimentación eléctrica 220V/50Hz.
- » La versión BWT Clarifier Compact Evuliton incluye cuadro de alimentación eléctrica y de maniobra, con bloqueo de seguridad que interrumpe el funcionamiento de la bomba recirculadora y activa un contacto de alarma libre de potencial cuando la bolsa filtrante se ha saturado. No incluido con BWT Clarifier Compact. Consultar opciones y disponibilidad



- » **Filtros para la eliminación lodos.**
- » **Incluye bomba recirculadora.**
- » **Una amplia gama de modelos, con múltiples posibilidades para adaptarse a cualquier circuito de calefacción o climatización, hasta 320 m³/h.**

Modelo	Q.Máx.* m³/h	Diámetro entrada/salida	
		DN	Conexión
FCM Compact 5/9	9,0	32	DN32
FCM Compact 10/20	20,0	50	DN50
FCM Compact 21/50	50,0	80	DN80

* (ΔP=0,2 bar)

Modelo	Código	Cat.	Emb.	PVR/Ud (€)
FCM Compact 5/9	5500.95	30D	1	7.618,00
FCM Compact 10/20	5500.96	30D	1	11.170,00
FCM Compact 21/50	5500.97	30D	1	24.608,00

Modelo	BWT Compact 5/9		BWT Compact 10/20		BWT Compact 21/50	
	Código	PVR/Ud (€)	Código	PVR/Ud (€)	Código	PVR/Ud (€)
Bolsa Filtrante 25 µm	5501.51	28,20	5501.61	37,60	5501.71	46,50
Bolsa Filtrante 50 µm	5501.52	28,20	5501.62	39,10	5501.72	46,50
Bolsa Filtrante 100 µm	5501.53	28,20	5501.63	39,10	5501.73	46,50



Neutralizadores

La neutralización de los condensados ácidos de las calderas de condensación ajusta el pH a un valor más adecuado antes de su vertido al desagüe, protegiendo así tanto el propio circuito de calefacción como el medio ambiente.

Neutralizador condensados

Neutralizadores

Neutralizadores de condensados específicos para calderas de condensación

- » Evita los desechos ácidos, recuperando un pH adecuado y contribuyendo a la protección del medioambiente.
- » Se debe colocar en el conducto de evacuación de la caldera.
- » Apto para instalarse en calderas de condensación con quemador a gas o a gasoil.
- » Gran autonomía.
- » Recarga sencilla y fácil del producto neutralizante.

Funcionamiento

Una caldera de condensación recupera el calor latente de los gases de combustión para generar energía.

La energía se transfiere al agua de calefacción y los gases de combustión se enfrían y se condensan. Estos "condensados" tienen un importante carácter ácido (pH entre 2,5 y 5 según el combustible utilizado).

Los neutralizadores de condensados de BWT reducen la acidez de los condensados antes de ser vertidos al desagüe.



Instalación

Se conecta directamente a la línea de evacuación de la caldera.

Se suministran completos con todos los accesorios:

- » kit fijación.
- » tubo de conexión.
- » primera recarga del neutralizador.

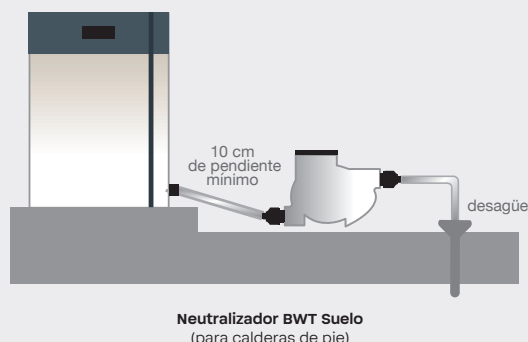
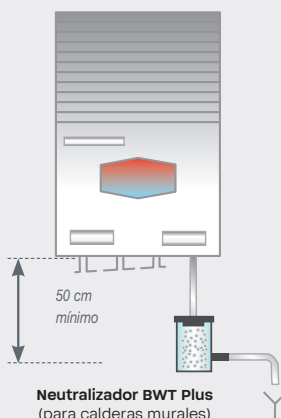

Neutralizador condensados

Neutralizadores

Neutralizadores de condensados

- » Incluyen producto neutralizador para eliminar la acidez de los condensados.
- » Evita los desechos ácidos, recuperando un pH adecuado y contribuyendo a la protección del medioambiente.
- » Instalar en el conducto de evacuación de la caldera.
- » Recarga sencilla del producto neutralizante.
- » El producto neutralizante debe sustituirse al menos 1 vez al año, cuando el nivel de producto así lo requiera o el pH sea inferior a 6,5.



» Neutralizadores de condensados, específicos para calderas de condensación.

Modelo	Tipo caldera	Potencia Caldera kW	Q.Máx. l/h	Conexión
Neutralizador BWT Mini	1 Mural	47	5	3/4"
Neutralizador BWT Plus	2 Mural	200	60	8-30 mm
Neutralizador BWT Suelo	3 Pavimento	350	56	3/4"
Neutralizador BWT Maxi	-	1512	250	1/2"

* (ΔP=0,2 bar)

Modelo	Código	Cat.	Emb.	PVR/Ud (€)
Neutralizador BWT Mini	5500.45	30D	1	74,40
Neutralizador BWT Plus	5500.46	30D	1	115,70
Neutralizador BWT Suelo	5500.43	30D	1	311,90
Neutralizador BWT Maxi	5500.44	30D	1	778,70

Modelo	Código	Cat.	Emb.	PVR/Ud (€)
Carga neutralizante BWT Mini	1062.01	30D	1	12,90
Carga neutralizante BWT Plus, bolsa 2 kg	1062.02	30D	1	41,30
Carga neutralizante BWT Suelo, bolsa 5 kg	1062.03	30D	1	38,60
Carga neutralizante BWT Maxi, 12 kg	1062.04	30D	1	101,80



Sistemas desincrustadores

Diseñados específicamente para facilitar las acciones de desincrustación en los serpentines de los calentadores de gas o eléctricos, en calderas mixtas, intercambiadores de calor o acumuladores de agua caliente... y básicamente en cualquier aparato doméstico o industrial destinado a la producción de agua caliente.

Sistemas desincrustadores

Sek 10 TP

- » Equipo con inversor de flujo incorporado, para la desincrustación ácida rápida de serpentines, acumuladores y calderas murales.
- » La bomba está construida utilizando técnicas y materiales cuidadosamente estudiados y es insensible a la agresividad de productos ácidos y básicos. Está concebida para soportar de forma excepcional el uso y el desgaste al que estas bombas están sometidas durante la desincrustación.
- » La capacidad del depósito es de 10 litros lo cual la hace particularmente manejable y suficiente para desincrustar calderas murales, serpentines y pequeños intercambiadores de calor para la producción de agua caliente y circuitos de refrigeración.
- » Protección IP-55.
- » Temperatura de trabajo 5°C a 30°C.
- » Alimentación eléctrica 230V/50Hz.

Modelo	Caudal l/h	ADT* m.c.a.	Potencia kW	Intensidad A	Conexión
Sek 10 TP	850	4,5	0,12	1,1	1/2"

* Altura o carga dinámica total

Modelo	Código	Cat.	Emb.	PVR/Ud (€)
Sek 10 TP	5600.04	30D	1	663,00

Sek 22

- » Equipo con inversor de flujo incorporado, para la desincrustación ácida rápida de serpentines, acumuladores, calderas murales de potencia media y calderas de pie con acumulador o serpentín incorporado.
- » La bomba del SEK 22 está concebida y construida con la misma tecnología que la del SEK 10 TP; es insensible a la agresividad ácida y resiste excepcionalmente al uso y desgaste a las que se someten este tipo de equipos desincrustantes.
- » La capacidad del depósito es de 20 litros lo cual permite la limpieza de calderas murales de tipo medio, intercambiadores de calor para la producción de agua caliente, circuitos de refrigeración y calderas de pie con acumulador o serpentín incorporado.
- » Protección IP-55.
- » Temperatura de trabajo 5°C. a 30°C.
- » Alimentación eléctrica 230V/50Hz.

Modelo	Caudal l/h	ADT* m.c.a.	Potencia kW	Intensidad A	Conexión
Sek 22	850	4,5	0,12	1,1	1/2"

* Altura o carga dinámica total

Modelo	Código	Cat.	Emb.	PVR/Ud (€)
Sek 22	5600.03	30D	1	712,00



Sistemas desincrustadores

Sek Mobil

- » A diferencia de los modelos anteriores, el SEK MOBIL está equipado con una bomba de accionamiento magnético especialmente estudiada para poder desincrustar circuitos o equipos de mayores dimensiones.
- » La bomba es también insensible a las agresiones ácidas y resiste al uso y desgaste a la que se someten este tipo de desincrustantes.
- » La capacidad del depósito es de 40 litros y ello permite la limpieza de circuitos y equipos de mayores dimensiones.
- » Protección IP-55.
- » Temperatura de trabajo 5°C a 30°C.
- » Alimentación eléctrica 230V/50Hz.



Modelo	Caudal m³/h	ADT* m.c.a.	Potencia kW	Intensidad A	Conexión
sek Mobil	2,1	15	0,25	1,2	3/4"

* Altura o carga dinámica total

Modelo	Código	Cat.	Emb.	PVR/Ud (€)
sek Mobil	5600.02	30D	1	4.611,00



BWT Aquatherm

Proteger la instalación, alcanzar su mejor rendimiento y alargar la vida útil de todos los componentes con una solución más ecológica, práctica y fiable.



La solución más ecológica y sostenible

para el llenado del circuito
de calefacción



+ INFO
BWT AQatherm

BWT Aquatherm

El agua de calefacción perfecta y producida de forma natural.

- » Las tecnologías aplicadas a los sistemas de calefacción han evolucionado, y son cada vez más complejas, precisas y sensibles, con el objetivo de lograr reducir al máximo el consumo de energía y optimizar el rendimiento:
 - reducción del grosor y la sección de paso, disminuyendo el volumen de agua utilizado.
 - uso de aleaciones, polímeros y circuitos multimateriales.
 - variaciones de temperatura: bajas temperaturas, condensaciones, sistemas solares, etc.
- » Estos avances en los diseños de los elementos, materiales y procesos acentúan nuevos riesgos:
 - corrosión, que provoca reducción del grosor de los cuerpos de calentamiento, pérdidas en el sistema y graves averías.
 - incrustaciones calcáreas, que se adhieren al interior de los componentes contribuyendo a su prematuro deterioro. Además, se reduce paulatinamente el diámetro de paso y, consecuentemente, el caudal de agua, impidiendo alcanzar la temperatura deseada.
 - presencia de lodos, enturbian el agua y obstruyen el circuito, además de su efecto aislante, que reduce la transferencia de calor.
 - proliferación de bacterias en los sistemas de baja temperatura, donde se forman depósitos que interrumpen el paso de agua.
- » Facilidad de uso: rellenar el circuito y listo.
- » Compatibilidad con todos los materiales.
- » Conformidad con los requisitos de la mayoría de los fabricantes de calderas.
- » No incluyen sustancias peligrosas para el medio ambiente, ni en su manipulación o transporte.



Máximo confort y calidez



Mayor ahorro



Agua perfecta y natural



Green friendly

Ventajas de elegir un correcto tratamiento

- » Proteger la instalación, consiguiendo un mejor rendimiento y alargar la vida útil de los componentes.
- » Incrementar la eficiencia energética, favoreciendo el ahorro energético (RD 56/2016, de 12 de febrero, relativo a la eficiencia energética).
- » Disminuir el valor de las facturas.
- » Ser más respetuosos con el medio ambiente, reducir las emisiones de CO₂ y avanzar firmemente hacia una mayor sostenibilidad.



BWT AQatherm

BWT Aquatherm

Módulos de conexión

BWT AQatherm HES

- » Adaptador para los cartuchos de llenado de circuitos de calefacción.
- » Incluye:
 - pantalla de control, de fácil ajuste. Permite configurar la dureza de entrada (°Hf) e indica la autonomía del cartucho instalado. Contador de agua para controlar la necesidad de recarga.
 - conector, para acople directo de cartucho HRC o SRC.
 - válvula de purga integrada.
 - válvula de corte.

BWT AQatherm HFB

- » Módulo opcional que incorpora reductor de presión y separación según UNE-EN-1717: protección contra la contaminación del agua potable en las instalaciones de aguas y requisitos generales de los dispositivos para evitar la contaminación por refluo.
- » Garantiza la separación entre la línea de agua potable y el circuito cerrado, resguardando así la instalación de variaciones de presión.
- » Incluye:
 - manómetro.
 - válvula antiretorno.
 - reductor de presión, para mayor protección de los equipos.
 - válvula de corte.
 - válvula drenaje, conexión manguera.



» **Solución práctica y ecológica para el llenado de circuitos de calefacción con agua descalcificada.**

LA ELECCIÓN PERFECTA

HES
Adaptador para el llenado del circuito. BWT AQatherm HES cumple con los requisitos de los principales fabricantes de equipos térmicos.



HFB
Módulo de conexión con múltiples componentes que garantiza la protección de la instalación. Instalación opcional recomendable.



Cartucho, según necesidades (ver tabla de características técnicas y capacidades).

S o L
Según el tamaño de su instalación.

HRC o SRC
Dependiendo de la calidad del agua.

Para volúmenes especiales, consultar. Podrían ser necesarios varios cartuchos para el llenado del circuito.

Modelo	Código	Cat.	Emb.	PVR/Ud (€)
BWT AQatherm HES	1076.72	30D	1	501,80
BWT AQatherm HFB	1076.71	30D	1	579,60

BWT AQatherm

BWT Aquatherm

Cartuchos

Con AQatherm consigue llenar su circuito de calefacción con agua descalcificada, incluso en ausencia de descalcificador y proteger la instalación sin el uso de productos químicos, logrando la máxima eficiencia y un mayor ahorro energético. El complemento perfecto para circuitos de calefacción o de agua fría de baja y media potencia.

Cartucho BWT HRC

» Ideal para eliminar la dureza del agua. Disponible en versión S y L (ver capacidades en tabla).

Cartucho BWT SRC

» Para la reducción de la salinidad.



» Protección efectiva de la instalación contra las incrustaciones, mayor eficiencia y ahorro energético.

CAPACIDAD APROXIMADA DE LOS CARTUCHOS

Dureza (°Hf)	Conductividad (µS/cm)	Capacidad (l)		
		HRC-S	HRC-L	SRC-L
10	150	600	2800	960
20	330	273	1273	436
35	570	158	737	253
50	840	107	500	171

CARACTERÍSTICAS TÉCNICAS

BWT AQatherm HES

Conexión		1/2"
Caudal máximo	Cartucho S	180 l/h
	Cartucho L	300 l/h
Temperatura agua		30 °C
Presión nominal		6 bar

Modelo	Código	Cat.	Emb.	PVR/Ud (€)
BWT HRC S	1076.36	30D	1	143,30
BWT HRC L	1076.37	30D	1	177,30
BWT SRC L	1076.35	30D	1	254,20

BWT AQatherm

BWT AQatherm Move power

Ósmosis inversa

- » Funcionamiento totalmente automático, con múltiples aplicaciones, desde el llenado de sistemas de calefacción, hasta aplicaciones industriales, agua de proceso, sistemas de humidificación o limpieza de cristales.
- » Diseño innovador, equipo portátil y ligero, con ruedas integradas, perfecto para entornos en constante cambio o también para uso estacionario. Máxima versatilidad.
- » Compacto y resistente, de pequeñas dimensiones y gran producción, que permiten adaptarlo a cualquier espacio.
- » Interfaz muy intuitiva. Visualización en pantalla de la calidad del permeado. Si la conductividad supera 120 $\mu\text{S}/\text{cm}$, inmediatamente se activa una alarma.
- » App que permite conocer el estado del equipo en cualquier lugar y momento:
 - litros consumidos diariamente y por membrana.
 - caudal del equipo.
 - volumen de permeado.
 - presión start-stop ajustable, de bomba o permeado, a tiempo real.
 - conductividad.
 - LED indicativo del estado del sistema.
- » Fácil instalación, plug and play.
- » Membranas encapsuladas que favorece su reemplazo, en menos de 60 segundos y sin necesidad de herramientas... tan fácil como cambiar una bombilla! Máxima higiene y mínimo mantenimiento.
- » Sistema de ventilación inteligente que permite trabajar 24 h/7 días a la semana, incluso con alta temperatura ambiente.
- » Posibilidad de configuración de varias BWT Move Power en paralelo, cuando la demanda de agua es muy elevada.
- » Protección IP-54.
- » Conexión: DN20.
- » Límites presión de trabajo 2,0-8,0 bar.
- » Temperatura de trabajo 10°C a 35°C.
- » Alimentación eléctrica 230V/50Hz.
- » El rendimiento de los equipos es variable en función de distintos parámetros como la presión, temperatura, salinidad del agua y estado de los distintos elementos.
- » Es necesario estudiar e instalar el pretratamiento adecuado.

Modelo	Nº membranas	Producción l/h	Rechazo Sales	Convers.
BWT AQatherm MOVE Power	2	300	>95%	50%

Modelo	Código	Cat.	Emb.	PVR/Ud (€)
BWT AQatherm MOVE Power	125299762	30D	1	7.025,00

Recambios	Código	Cat.	Emb.	PVR/Ud (€)
Membrana BWT AQatherm MOVE	821250	30D	1	454,00



» Sistema móvil de ósmosis inversa, para producción de agua con un bajo contenido en sales, libre de virus y contaminantes químicos.



5

Desinfección y regulación

La desinfección del agua es la eliminación y/o desactivación de microorganismos patógenos presentes y es un proceso esencial para prevenir enfermedades e infecciones. Se puede lograr mediante procesos químicos o físicos.

214 Dosificación BWT

226 Esterilización BWT UV



Dosifica- ción

- 216** Introducción
Dosificación
- 218** BWT A200
- 219** BWT C200 pH/Rx
- 220** BWT D200
- 221** BWT Cei
- 222** BWT Ultra 2.0
- 223** BWT c650
- 224** BWT Ultra c650

An underwater photograph of a swimmer in a pool. The swimmer is wearing a purple swimsuit and blue goggles, and is captured in a dynamic pose with one arm extended forward. The water is clear and blue, with sunlight filtering through from above, creating a shimmering effect. The overall mood is energetic and refreshing.

**Dosificación
No sólo se
trata de la
medida justa**

Dosificación, en los sistemas de tratamiento de agua, se refiere a la adición controlada de productos químicos mediante bombas dosificadoras, con el objetivo de modificar su composición química y cambiar sus propiedades.

Cuando se trata de agua de consumo humano, normalmente los productos más habituales a dosificar son:

- » Oxidantes, como el hipoclorito sódico o cloro para asegurar la desinfección del agua y eliminar la presencia de microorganismos nocivos para la salud de las personas.
- » Filmantes o protectores, como la dosificación de polifosfatos, cuya presencia en el agua inhibe la posible incrustación o corrosión en las tuberías metálicas de agua sanitaria.

Tipos de dosificación

- » **Dosificación a caudal constante:** apta para aplicaciones donde el caudal es uniforme. La bomba dosificadora funciona de manera ininterrumpida y sólo permite ajustar el volumen porcentual del caudal dosificado.

- » **Dosificación proporcional al caudal:** válida para las instalaciones en las que el caudal a tratar es variable. Se dosifica el producto en función de la señal recibida de un contador emisor de impulsos instalado en la tubería por donde circula el agua.
- » **Sistemas de medición y regulación de la dosificación:** cuando es necesaria una mayor precisión en la dosificación o los métodos anteriores resultan insuficientes. Se controla el funcionamiento de la bomba dosificadora mediante un regulador electrónico que realiza una lectura del parámetro seleccionado, para dosificar sólo cuando sea necesario. Es preciso disponer de una acumulación de agua y sistema de recirculación.



Una dosificación controlada garantiza una cantidad adecuada de cloro y evita las sobrecloraciones



El agua para los procesos en torres de refrigeración debe ser desinfectada según una legislación específica



Para conseguir una cloración efectiva, la medición de cloro debe ir acompañada con un riguroso control de pH

pH y Cloro

- » Para asegurar un buen rendimiento de la desinfección con cloro, el valor del pH debe estar ajustado entre 6,8 y 7,2. Esto hace aconsejable combinar un sistema de dosificación de cloro con uno de regulación de pH.

- » Ajustado el pH en los valores señalados, el tiempo de contacto mínimo del cloro con el agua para una correcta desinfección es de 30 a 40 minutos.

BWT A200

Bomba dosificadora analógica

- » Bomba dosificadora de ajuste manual mediante potenciómetro.
- » Cabezal y racores en PVDF, membrana en PTFE y válvulas de esfera cerámica con juntas en Viton.
- » Válvula de purga incorporada.
- » Tubo aspiración flexible en PE 4x6 mm.
- » Tubo inyección semi-rígido en PVC Crystal 4x6 mm.
- » Circuito electrónico de control analógico. Escala de regulación 0-100%. Frecuencia de carrera de 160 imp/min.
- » Múltiples posibilidades de ajuste, con 6 puntos de trabajo disponibles.
- » LED indicativo del estado de la bomba:
 - bomba en funcionamiento, LED verde fijo
 - potenciómetro 0, LED verde intermitente
 - alarma nivel bajo, LED rojo fijo
- » Predisposición de sonda de nivel. Sonda de nivel no incluida.
- » Completa con kit de tubos y accesorios de instalación. Incluye soporte para montaje en pared.
- » Protección IP-65.
- » Temperatura de trabajo 0° a 40°C.
- » Alimentación eléctrica 240Vac/50-60Hz.
- » Es importante verificar la compatibilidad química de los materiales y elegir el que mejor se adecua al líquido a dosificar.
 - Hipoclorito Sódico: cabezal en PVDF. Incluido de serie.
 - Para otros productos, consultar.



» Bomba dosificadora analógica constante de ajuste manual.

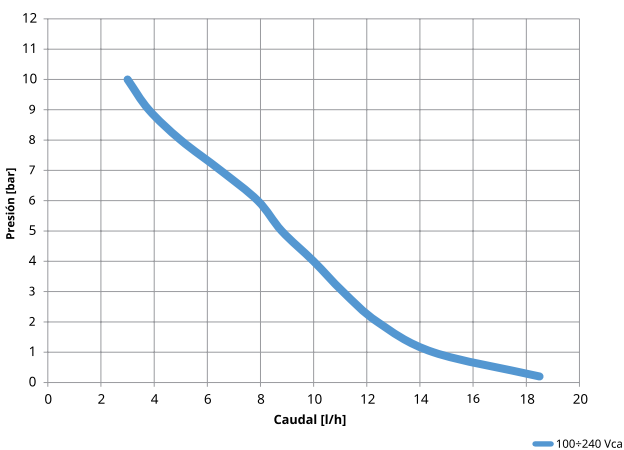

Modelo	Q (l/h)	Presión (bar)
BWT A200 3-10/5-8	Ver Curva Rendimiento	

Modelo	Código	Cat.	Emb.	PVR/Ud (€)
BWT A200 3-10/5-8	316255	30D	1	370,00

Accesorios	Código	Cat.	Emb.	PVR/Ud (€)
Sonda Nivel	316259	30C	1	66,60

BWT C200 pH/Rx

Bomba dosificadora digital

- » Bomba dosificadora con control de pH/Rx.
- » Cabezal y racores en PVDF, membrana en PTFE y válvulas de esfera cerámica con juntas en Viton.
- » Válvula de purga incorporada.
- » Tubo aspiración flexible en PE 4x6 mm.
- » Tubo inyección semi-rígido en PVC Crystal 4x6 mm.
- » Múltiples posibilidades de ajuste:
 - alarma de máximo/mínimo
 - entrada sonda Pt100
 - paro/marcha remoto
 - programación en l/h, imp/min o gal/h
 - estadísticas
 - password
- » Predisposición de sonda de nivel. Sonda de nivel no incluida.
- » Completa con kit de tubos y accesorios de instalación. Incluye soporte para montaje en pared.
- » Protección IP-65.
- » Temperatura de trabajo 0° a 40°C.
- » Alimentación eléctrica 240Vac/50-60Hz.
- » Es importante verificar la compatibilidad química de los materiales y elegir el que mejor se adecua al líquido a dosificar.
 - Hipoclorito Sódico: cabezal en PVDF. Incluido de serie.
 - Para otros productos, consultar.

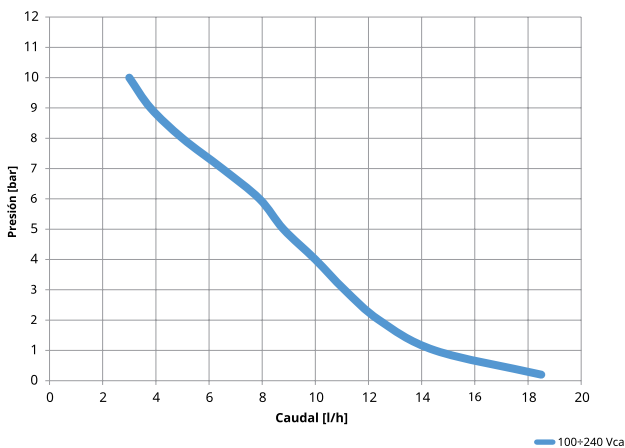

Modelo	Q (l/h)	Presión (bar)
BWT C200 5-5	Ver Curva Rendimiento	

Modelo	Código	Cat.	Emb.	PVR/Ud (€)
BWT C200 5-5 pH	125575201	30D	1	533,00
BWT C200 5-5 Rx	125575202	30D	1	543,00

Accesorios	Código	Cat.	Emb.	PVR/Ud (€)
Sonda Nivel	316259	30C	1	66,60



- » Bomba dosificadora con medidor incorporado para sistemas de dosificación a partir del control de pH o potencial Rx.

BWT D200

Bomba dosificadora digital

- » Bomba dosificadora de ajuste manual.
- » Teclado y display retroiluminado.
- » Cabezal y racores en PVDF, membrana en PTFE y válvulas de esfera cerámica con juntas en Viton.
- » Válvula de purga incorporada.
- » Tubo aspiración flexible en PE 4x6 mm.
- » Tubo inyección semi-rígido en PVC Crystal 4x6 mm.
- » Control manual o proporcional, con múltiples posibilidades de ajuste:
 - proporcional a una señal 4-20 mA
 - proporcional a un contador de agua. Contador emisor de impulsos no incluido
 - multiplicador 1xN, divisor 1/N, ppm
 - temporizador semanal
 - paro/marcha remoto
 - programación en l/h, imp/min o gal/h
 - estadísticas
 - password
- » Predisposición de sonda de nivel. Sonda de nivel no incluida.
- » Completa con kit de tubos y accesorios de instalación. Incluye soporte para montaje en pared.
- » Protección IP-65.
- » Temperatura de trabajo 0° a 40°C.
- » Alimentación eléctrica 240Vac/50-60Hz.
- » Es importante verificar la compatibilidad química de los materiales y elegir el que mejor se adecua al líquido a dosificar.
 - Hipoclorito Sódico: cabezal en PVDF. Incluido de serie.
 - Para otros productos, consultar.

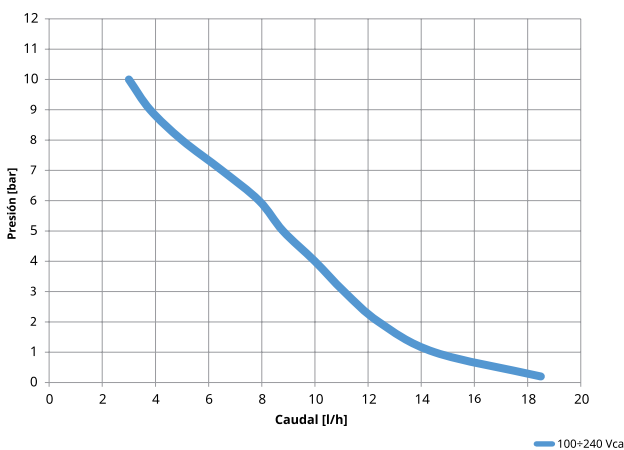

Modelo	Q (l/h)	Presión (bar)
BWT D200 3-10/5-8	Ver Curva Rendimiento	

Modelo	Código	Cat.	Emb.	PVR/Ud (€)
BWT D200 3-10/5-8	316256	30D	1	530,00

Accesorios	Código	Cat.	Emb.	PVR/Ud (€)
Sonda Nivel	316259	30C	1	66,60



» **Bomba dosificadora digital multifunción, constante o proporcional.**

BWT Cei

Contadores de agua por pulsos

- » Contadores emisores de impulsos, para medir el consumo de agua potable, tanto para uso residencial como industrial.
- » Cuerpo construido en latón con revestimiento epoxi.
- » Esfera seca, de accionamiento magnético.
- » Partes mecánicas de gran resistencia, para garantizar su estabilidad y durabilidad.
- » Relación de impulsos:
 - modelos hasta 1¼", 1 imp/litro
 - modelos de 1½" y 2", 1 imp/10 litros
- » Conexión roscada
- » Presión máxima 16 bar.
- » Temperatura de trabajo 5°C a 30°C.
- » Consultar modelos superiores u opciones para agua caliente.



» **Contador de agua con emisor de impulsos.**

Modelo	Q.Máx. m³/h	Pulso l	Conexión
BWT Cei 15	2,5	1	1/2"
BWT Cei 20	4,0	1	3/4"
BWT Cei 25	6,3	1	1"
BWT Cei 30	10,0	5	1¼"
BWT Cei 40	16,0	5	1½"
BWT Cei 50	25,0	5	2"

* (AP=0,6 bar)

Modelo	Código	Cat.	Emb.	PVR/Ud (€)
BWT Cei 15	1047.41	30D	1	143,00
BWT Cei 20	1047.42	30D	1	160,00
BWT Cei 25	1047.43	30D	1	226,00
BWT Cei 30	1047.44	30D	1	324,00
BWT Cei 40	1047.45	30D	1	664,00
BWT Cei 50	1047.46	30D	1	780,00



BWT Ultra 2.0

Paneles de regulación

- » Equipo electrónico para la lectura y control de los valores de cloro libre, temperatura y/o pH, con regulación de Cl/pH a través de bombas dosificadoras.
- » Pantalla de gran contraste, para visualizar de forma clara los parámetros de funcionamiento.
- » Relés configurables. Con salida proporcional de pulso y 4-20mA.
- » Montado en panel, con todos los accesorios de montaje necesarios para su correcto funcionamiento:
 - portasondas con válvula de ajuste y rotámetro
 - sonda de cloro libre Cu/Pt, 0-5 ppm
 - electrodo pH con cable (sólo en la opción Cl-pH)
 - soluciones de calibración
 - filtro de protección
- » Protección IP-65.
- » Temperatura de trabajo 0° a 45°C.
- » Alimentación eléctrica 220V.
- » Incluye 1 bomba dosificadora, para la opción de sólo Cl, y 2 bombas dosificadoras, para la opción de Cl-pH.



Bombas dosificadoras BWT D200



CONSULTAR DISPONIBILIDAD

Modelo	Código	Cat.	Emb.	PVR/Ud (€)
BWT Ultra 2.0 Cl	1049.76	30C	1	3.646,00
BWT Ultra 2.0 Cl-pH	1049.77	30C	1	4.525,00

BWT c650

Paneles de regulación

- » Regulador con medidor C650 montado en panel de polipropileno, incluyendo todos los accesorios necesarios según la configuración para su correcto funcionamiento como: filtro de protección, sonda, portasondas, válvulas de ajuste de caudal, tuberías de alimentación hidráulica, válvula toma de muestras, etc.
- » Contactos ON-OFF de maniobra libres de tensión.
- » Protección IP-65.
- » Temperatura de trabajo 0° a 45°C.
- » Alimentación eléctrica 220V.
- » Para una instalación completa, se debe incluir bomba dosificadora, sonda de nivel y depósito de producto químico, no incluidos con el panel.



- » Panel regulador para control de sistemas de dosificación.
- » Con célula galvánica: un sensor de tipo amperométrico, apto para trabajar en ambientes de trabajo muy diferentes, con un mantenimiento mínimo y gran durabilidad. Las esferas de vidrio contribuyen a una constante limpieza del ánodo.

Modelo	Rango
c650 Cl	0-3,0 ppm Cl
c650 Cl-pH	0-3,0 ppm Cl 0-14 pH
c650 Cl-pH-Turbidez	0-3,0 ppm Cl 0-14 pH 0-4/40 NTU

Modelo	Código	Cat.	Emb.	PVR/Ud (€)
c650 Cl	306824	30D	1	3.116,00
c650 Cl-pH	306828	30D	1	4.006,00
c650 Cl-pH-Turbidez	306825	30D	1	8.901,00



PRODUCTO RECOMENDADO

BWT A200

Acompañar con la bomba dosificadora BWT A200, sonda nivel y depósito RC

Consultar apartado Accesorios al final de este catálogo

El panel no incluye estos productos necesarios para su correcto funcionamiento



BWT Ultra c650

Paneles de regulación

- » Regulador con medidor C650 montado en panel de polipropileno, incluyendo todos los accesorios necesarios según la configuración para su correcto funcionamiento como: filtro de protección, sonda, portasondas, válvulas de ajuste de caudal, tuberías de alimentación hidráulica, válvula toma de muestras, etc.
- » Montado en panel, con todos los accesorios de montaje necesarios para su correcto funcionamiento:
 - portasondas con válvula de ajuste y rotámetro
 - sonda potencioestática de cloro libre Cu/Pt, 0-5 ppm
 - electrodo pH con cable (sólo en la opción Cl-pH)
 - soluciones de calibración
 - filtro de protección
- » Incorpora tarjeta de comunicación Modbus RS-485.
- » Contactos ON-OFF de maniobra libres de tensión.
- » Protección IP-65.
- » Temperatura de trabajo 0° a 45°C.
- » Alimentación eléctrica 220V.
- » Bombas dosificadoras incluidas: 1 bomba dosificadora, para la opción de sólo cloro, y 2 bombas dosificadoras, para la opción de cloro y pH.
- » Para el control de la temperatura se deben solicitar además la sonda y la tarjeta (códigos 306915 y 306940, respectivamente). No incluidos de serie.



Bombas dosificadoras BWT D200



- » **Panel regulador para control de sistemas de dosificación.**
- » **La célula potencioestática permite medir bajas concentraciones de cloro con gran precisión. Amplio rango de presiones de trabajo.**

Modelo	Rango
Ultra c650-D200 Cl	0-5,0 ppm Cl
Ultra c650-D200 Cl-pH	0-5,0 ppm Cl 0-14 pH

Modelo	Código	Cat.	Emb.	PVR/Ud (€)
Ultra c650-D200 Cl	1049.48	30D	1	3.646,00
Ultra c650-D200 Cl-pH	1049.49	30D	1	4.525,00

Esteriliza- ción BWT UV

228 Introducción
Esterilización BWT UV

230 BWT UV

A microscopic view of various bacteria, including long, thin rods and shorter, thicker ones, some in chains and some individually. The background is a soft, out-of-focus blue.

Esterilizadores BWT UV
El poder
desinfectante
de la energía

La desinfección de agua por radiación ultravioleta (UV) es un procedimiento físico que no altera ni la composición química ni el sabor ni el olor del agua.

La radiación ultravioleta constituye una de las franjas del espectro electromagnético y posee mayor energía que la luz visible. La energía UV se halla en el espectro electromagnético entre la luz visible y los rayos X y puede ser mejor definida como radiación invisible.

¿En qué consiste?

- » La irradiación con rayos UV de los microorganismos presentes en el agua provoca una serie de daños en su molécula de ADN, que impiden su reproducción y evita que causen enfermedades.
- » La radiación más germicida es aquella con una longitud de onda de 254 nanómetros.
- » La aplicación de los equipos UV puede ser doméstica o industrial.
- » Su instalación es simple y sencilla, necesitando un mínimo espacio. El equipo de UV se coloca en el tramo del conducto por donde circula el agua.

Efectividad

La esterilización por UV es un método efectivo contra gran variedad de microorganismos, como la E.Coli y otros resistentes a la acción del cloro, como Cryptosporidium y Giardia, parásitos que pueden incorporarse a la red de distribución de agua y para los que no existe un tratamiento farmacológico eficaz.

La efectividad depende del nivel de turbidez del agua, la intensidad de la radiación UV y del tiempo de exposición de los gérmenes a la radiación.

Ventajas

- » No deja residuos ni altera la composición o propiedades del agua.
- » No es necesario cambiar el pH para conseguir un agua libre de actividad bacteriana.
- » No se altera el color, gusto y olor del agua.
- » Fácil instalación y mantenimiento económico.



La irradiación incide directamente sobre la molécula de ADN de los microorganismos, impidiendo su reproducción.

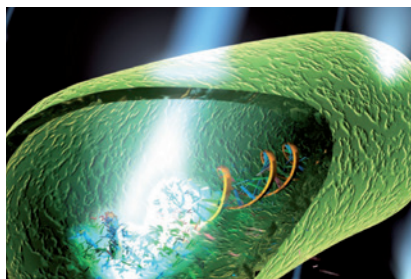

La radiación ultravioleta tiene alto poder germicida cuando su longitud de onda alcanza los 254 nm.

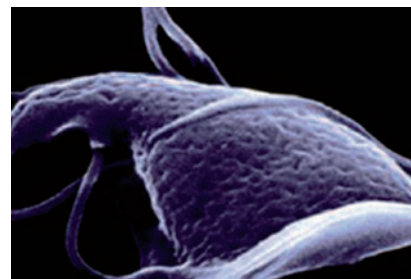

Su poder desinfectante alcanza también a algas y protozoos.

Mantenimiento

- » Es recomendable el reemplazo de la lámpara después de 9.000 horas de uso (aproximadamente una vez al año). La lámpara UV podría iluminar durante más tiempo, pero la intensidad de radiación puede no ser suficiente para la correcta desinfección.
- » El tubo de cuarzo que protege la lámpara debe mantenerse limpio, libre de residuos, sin dureza ni restos de otros depósitos. Para ello hay que utilizar un paño suave y si es preciso usar una disolución muy diluida para eliminar la dureza.

BWT UV

Esterilizadores

- » Cámara de radiación en acero inoxidable: AISI-304, para los modelos LB4 y AISI-316, para LBH5.
- » Controlador encapsulado: mejora la disipación del calor y protege contra posibles fugas de agua.
- » Tecnología Lighlock™.
- » Aviso de sustitución de lámpara. Vida útil de la lámpara: de hasta 9.000 h, para modelos LB4; y hasta 10.000 h, para LBH5.
- » Tubo de cuarzo fabricado con cuarzo GE214 puro con extremos pulidos al fuego, para evitar la formación de grietas por tensión.
- » **Modelo LBH5**
 - Controlador con display en color.
 - Diagnóstico completo y alertas:
 - total días funcionamiento lámpara.
 - días restantes cambio lámpara.
 - alarma sustitución lámpara.
 - error lámpara.
 - códigos recambios.
- » Límites de empleo:
 - dureza máxima: 9 °Hf.
 - cantidad Mn máx.: 0,05 ppm.
 - cantidad Fe máx.: 0,3 ppm.
 - turbidez máx.: 1 NTU.
- » Presión máxima de trabajo 8 bar.
- » Temperatura ambiente 0° a 50°C.
- » La gama de contadores US son el complemento ideal para garantizar el funcionamiento más eficiente del sistema: un caudalímetro ultrasónico, con un control muy preciso del caudal. Cuando detecta falta de caudal o caudal bajo, envía una señal al controlador para ajustar automáticamente la potencia de la lámpara UV, consiguiendo así un mayor ahorro energético, reducir la temperatura y las acciones de mantenimiento. Se suministran como opción.
- » Cada sistema UV tiene una curva de dosificación propia. La dosis aplicada varía dependiendo del caudal y la transmitancia. Estos parámetros deben considerarse para elegir el equipo más adecuado.
- » **Es recomendable instalar una filtración de 5 µm previa.**



- » **Esterilizadores de agua mediante radiación UV para la esterilización de pequeños y medianos caudales.**
- » **Posibilidad de incorporar sensor intensidad UV con salida 4-20 mA y módulo solenoide. Se suministra como opción.**

Modelo	Q.Máx.*	Conexión	Potencia W
Esterilizador BWT UV-LB4-022	0,45	1/2"	14
Esterilizador BWT UV-LB4-062	1,4	3/4"	22
Esterilizador BWT UV-LBH5-102	2,3	3/4"	38
Esterilizador BWT UV-LBH5-152	3,4	1"	57
Esterilizador BWT UV-LBH5-252	5,7	1"	73
Esterilizador BWT UV-LBH5-402	9,1	1 1/2"	115

* Dosis 30 mJ/cm². Transmitancia 95%

Modelo	Código	Cat.	Emb.	PVR/Ud (€)
Esterilizador BWT UV-LB4-022	1092.40	30D	1	679,40
Esterilizador BWT UV-LB4-062	1092.41	30D	1	711,90
Esterilizador BWT UV-LBH5-102	320011	30D	1	1.938,00
Esterilizador BWT UV-LBH5-152	320012	30D	1	2.232,00
Esterilizador BWT UV-LBH5-252	320013	30D	1	2.417,00
Esterilizador BWT UV-LBH5-402	320014	30D	1	3.554,00

Accesorios	Código	Cat.	Emb.	PVR/Ud (€)
Sensor Intesidad UV-LBH	320020	30D	1	914,00
Contador US 1/2"	320051	30D	1	468,00
Contador US 3/4"	320052	30D	1	560,00
Contador US 1"	320053	30D	1	617,00
Contador US 1 1/2"	320054	30D	1	804,00

Recambios	Código	Cat.	Emb.	PVR/Ud (€)
Lámpara UV-LB4-022	1092.70	30D	1	198,40
Lámpara UV-LB4-062	1092.71	30D	1	212,20
Lámpara UV-LBH5-102	320033	30D	1	269,30
Lámpara UV-LBH5-152	320034	30D	1	286,40
Lámpara UV-LBH5-252	320035	30D	1	298,10
Lámpara UV-LBH5-402	320036	30D	1	325,70
Tubo Cuarzo UV-LB4-022	U.V-007.15	30D	1	78,40
Tubo Cuarzo UV-LB4-062	U.V-007.14	30D	1	87,30
Tubo Cuarzo UV-LBH5-102	320043	30D	1	82,90
Tubo Cuarzo UV-LBH5-152	320044	30D	1	84,70
Tubo Cuarzo UV-LBH5-252	320045	30D	1	130,50
Tubo Cuarzo UV-LBH5-402	U.V-007.16	30D	1	191,00



6

Electrólisis salina

Disponer de agua higiénicamente limpia y segura en la piscina es, además de imprescindible, el primer paso para disfrutar plenamente de ella. Asimismo, la elección de sistemas de última generación, más eficientes, seguros y fiables convierten esa diversión en una acción más sostenible.

234 Electrólisis salina

239 Sistemas peristálticos BWT



Electrólisis salina

- 236** Introducción
Electrólisis salina
- 239** BWT Easy Dose
- 240** BWT MEDO Connect
- 241** BWT Bomba Peristáltica



Electrólisis salina
**Simplemente,
piscinas
impecables**

Con los nuevos sistemas de electrólisis salina, su piscina se mantendrá siempre en las condiciones más óptimas.

La forma tradicional de tratamiento del agua de una piscina consiste fundamentalmente en la adición de cloro en cualquiera de sus formas comercialmente disponibles. Con un sistema de electrólisis de sal se evita la adición de estos productos al agua, pues genera in-situ, de forma segura y controlada, el cloro necesario a partir de la sal disuelta en el agua, evitando los riesgos de la dosificación tradicional.

Funcionamiento

Cuando hacemos circular una corriente eléctrica continua por una disolución salina, sobre la superficie de los electrodos de la célula de electrólisis se producen las siguientes reacciones electroquímicas:

Polo negativo (cátodo)

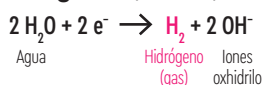

Polo positivo (ánodo)

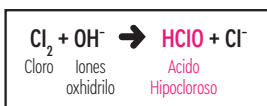
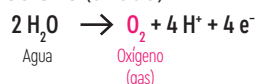

Desinfección automática

La desinfección se realiza de forma autónoma, sin necesidad de manipular productos químicos peligrosos. Además, si se completa la instalación con un control de pH/ORP, se garantiza el perfecto estado sanitario del agua de la piscina.

Circuito cerrado, sin consumo de sal

El tratamiento del agua por electrólisis es un sistema cerrado en el que no hay consumo de sal. La sal necesaria para su funcionamiento se añade al vaso de la piscina una sola vez, al llenar la piscina. Únicamente serán necesarias pequeñas reposiciones periódicas, por las pérdidas de agua sufridas durante los lavados del filtro.

Ahorro de agua y energía

Los sistemas de electrólisis salina mejoran la calidad del agua de la piscina, ahorrando hasta un 5% del volumen total de agua, sin ácido cianúrico ni cloraminas.



No genera ácido cianúrico residual, consiguiendo ahorrar hasta un 5% del volumen total de agua.

Máxima seguridad, el cloro se genera in-situ, de forma segura y controlada, evitando los riesgos de la dosificación tradicional.

Sin cloraminas, menos irritaciones en la piel, nariz y ojos, un mayor confort y disfrute.

CHLORPLUS 2.0

Electrólisis salina

- » Sistema de electrólisis salina para disfrutar con la máxima tranquilidad de un agua perfectamente clorada, transparente y libre de contaminantes.
- » Sistemas de electrólisis salina autolimpiantes para aplicaciones en piscinas de uso privado.
- » Electrodo de titanio con recubrimiento AUTOLIMPIANTE de alta durabilidad. 8000 - 10000 horas.
- » Control de producción 0-100% con 4 puntos de programación.
- » Alarma de nivel alto/bajo de sal.
- » Posibilidad de controles externos y sensor de flujo gas.
- » Salinidad 4-6 g/l.



La combinación perfecta con Bwt Easy Dose

Combina el clorador salino Chlorplus 2.0 con la línea de regulación BWT Easy Dose, para el control automático del pH y Redox.

Ver opciones en la página siguiente.

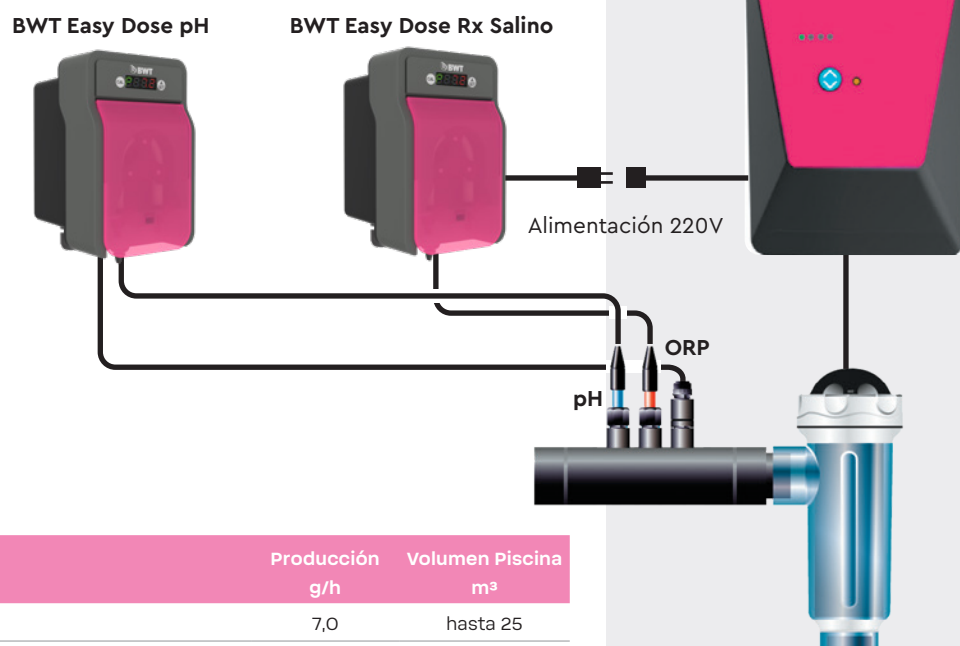

Modelo	Producción g/h	Volumen Piscina m³
CPT2.07	7,0	hasta 25
CPT2.012	12,0	hasta 50
CPT2.021	21,0	hasta 80
CPT2.030	30,0	hasta 120
CPT2.040	40,0	hasta 160

Modelo	Código	Cat.	Emb.	PVR/UD (€)
CPT2.0 7 g/h	CPT27	10D	1	863,00
CPT2.0 12 g/h	CPT212	10D	1	933,00
CPT2.0 21 g/h	CPT221	10D	1	983,00
CPT2.0 30 g/h	CPT230	10D	1	1.193,00
CPT2.0 40 g/h	CPT240	10D	1	1.549,00

BWT Easy Dose

Bomba dosificadora peristáltica digital

- » La gama Easy Dose incluye una serie de bombas peristálticas perfectas para la dosificación de productos para la regulación del pH, del Redox (clásica y para sistema de electrolisis) y de floculante.
- » Visualización, en tiempo real, de los valores medidos. Equipo ya pre-cableado, que permite una rápida instalación, sin necesidad de acceder a la parte electrónica interna, y garantiza su estanqueidad.
- » Los portarodillos de 3 rodillos permiten una mejor regulación y mayor precisión a la hora de dosificar los productos.
- » Intervención rápida en el tubo, mediante un sistema de bloqueo y desbloqueo simplificado (sin tornillo).
- » Alarmas: exceso de dosificación y alarma de límite sobrepasado.



- » Las bombas dosificadoras BWT Easy Dose son el complemento perfecto para los equipos de electrolisis salina Chlorplus 2.0.



Portarodillos de tres rodillos

Mejor regulación y mayor precisión a la hora de dosificar los productos.

Modelo	Código	Cat.	Emb.	PVR/Ud (€)
BWT Easy Dose - pH	125575204	10B	1	299,00
BWT Easy Dose - Rx	125575205	10B	1	309,00
BWT Easy Dose - Rx Salino	125575206	10B	1	340,00
BWT Easy Dose - Floc	125575207	10B	1	273,00

BWT MEDO Connect

Sistema de regulación con bombas peristálticas

- » La gama BWT MEDO Connect está formada por una serie de bombas peristálticas que permite una mejor gestión de la calidad del agua gracias al análisis simultáneo y continuo del pH y el Redox.
- » La instalación se realiza rápidamente gracias a los conectores externos y al kit de instalación suministrado.
- » Ajuste fácil, con un sencillo menú en 7 idiomas.
- » Portarodillos con 3 rodillos, que garantiza una mayor precisión en la dosificación de los productos químicos, así como una mejor regulación.
- » Intervención rápida en el tubo, mediante un sistema de bloqueo y desbloqueo simplificado, sin tornillo.
- » Conectividad, con la app BWT Home: gestiones más fáciles y rápidas, permitiendo las intervenciones en remoto.
- » Alarmas por exceso de dosificación, producto agotado o límite sobrepasado.
- » **Consultar la posibilidad de montaje sobre panel.**



App BWT

- » **El modelo BWT MEDO Connect DUO incluye 2 bombas dosificadoras peristálticas, para la regulación y control de pH y Redox. Todo incluido en un sólo módulo.**



Gran pantalla

Ajustes fáciles gracias a su menú en 7 idiomas y a los valores predefinidos.

Modelo	Código	Cat.	Emb.	PVR/Ud (€)
BWT MEDO Connect - pH	125575208	10B	1	517,00
BWT MEDO Connect - Rx	125575209	10B	1	533,00
BWT MEDO Connect Duo pH/Rx	125575210	10B	1	1.187,00



GET IT FROM



Download on the



BWT Bomba Peristáltica

Bomba peristáltica

- » Bomba peristáltica para piscinas y spas hasta 250 m³.
- » Bomba regulable, hasta 4l/h a 1,5 bar.
- » Protección IP65.
- » Interruptor ON/OFF.
- » Frontal de PC sin tornillos y de fácil acceso.
- » Portarodillos de 3 rodillos y rodamientos de bolas en el eje, mayor durabilidad del tubo y del motor.
- » Kit de instalación incluido.

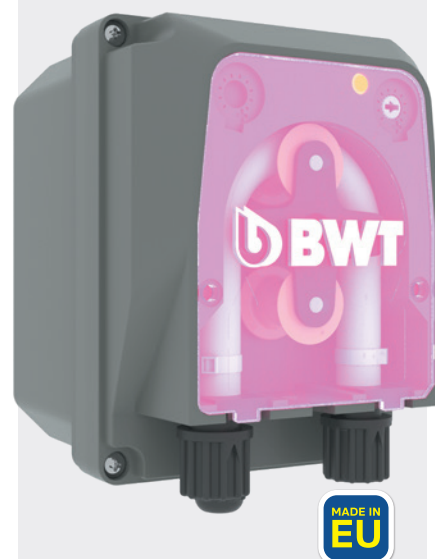

- » Portarodillos de 3 rodillos
- » Rodamientos de bolas en el eje, mayor durabilidad del tubo y del motor.

Modelo	Volumen Piscina m ³	
	Interior	Exterior
BWT Persitáltica Regulable	hasta 250	hasta 200

Modelo	Código	Cat.	Emb.	PVR/Ud (€)
BWT Persitáltica Regulable	316261	10B	1	133,00



7

Comple- mentos

Herramientas fáciles e intuitivas para proteger y/o completar cualquier instalación de tratamiento de agua.

244 Accesorios

Acceso- rios

- 247** Accesorios descalcificación
- 248** Accesorios ósmosis doméstica
- 250** Accesorios filtros de lecho
- 251** Accesorios dosificación
- 252** Instrumentación



Accesorios descalcificación

BWT AQA Clean & Protect

- » La solución sencilla y eficaz para conservar el óptimo rendimiento del descalcificador y extender su vida útil.
- » BWT AQA Clean & Protect agrupa dos productos complementarios, un limpiador de resinas y un protector, fáciles de utilizar y muy eficaces, para alcanzar el rendimiento óptimo del descalcificador.
- » Monodosis, para simplificar su manejo. Incluye:
 - Stericlean, en frasco de 125 ml. Elimina los depósitos minerales fijados sobre la resina
 - Proteclean, en frasco de 250 ml. Reduce la contaminación orgánica, biofilm...
- » Modo de empleo simple y sencillo: verter directamente en la chimenea del depósito de sal, por partes y con unos días de diferencia.
- » Frecuencia de uso recomendable: cada 6 meses, para Stericlean; y una vez al año o tras paros prolongados, para Proteclean.
- » **Antes de su uso, y para un correcto modo de empleo, leer detenidamente y seguir las indicaciones detalladas por el fabricante en la información técnica y datos de seguridad del producto.**

Modelo	Incluye
BWT AQA Clean & Protect	1 ud Stericlean, 125 ml
	1 ud Proteclean, 250 ml

Modelo	Código	Cat.	Emb.	PVR/Ud (€)
BWT AQA Clean & Protect	309088	30C	1	33,00

Analizadores dureza

Modelo	Incremento	Rango	Código	Cat.	Emb.	PVR/Ud (€)
Analizador Dureza Económico	1ºHf	0-50ºHf	307601	30C	1	26,80
Analizador Dureza BWT BOX	1ºHf	0-50ºHf	307600	30C	1	35,90
BWT AQUATest	1ºd	0-50ºd	5111.04	30D	1	38,60

Productos sólidos

Modelo	Saco	Ud.	Código	Cat.	Emb.	PVR/Ud (€)
Sal en Pastillas (saco 10 kg)	25l	saco	309000	30Z	1	10,50
Sal en Pastillas (saco 25 kg)	25l	saco	309001	30Z	1	21,80
Resina Cation Fuerte	25l	l	309102	30D	1	4,60

- » Se suministra en sacos. Los pedidos deben ser cantidades múltiples del saco.
- » Cantidad mínima: 1 saco.
- » **Consultar condiciones portes.**



Accesorios ósmosis doméstica

Grifos dispensadores

Modelo	Equipos	Código	Cat.	Emb.	PVR/Ud (€)
Grifo O.I. Aquablock 1/4"	1 -	304128	30C	50	19,20
Grifo O.I. Smaller 1/4"	2 Myro	304165	30C	50	49,50
Grifo O.I. Luxe Mate 1/4"	3 Genius/D500	304129	30C	40	35,10



Acumuladores

Modelo	Equipos	Código	Cat.	Emb.	PVR/Ud (€)
Acumulador O.I. 7,5 l Metálico	Genius Compact	304148	30C	1	93,40
Acumulador O.I. 12 l Metálico	Victoria	304138	30C	1	109,30
Acumulador O.I. 12l PP	Genius One/Pro	304132	30C	1	94,90
Acumulador O.I. 15 l PSteel	Genius 4/75	304435	30C	1	99,00
Acumulador O.I. 35 l Metálico	-	304133	30C	1	249,40



Bombas booster

Modelo	Código	Cat.	Emb.	PVR/Ud (€)
Bomba booster 50-70gpd (incluye transformador)	304144	30C	1	152,70
Presostato booster Máxima	304151	30C	1	7,00
Presostato booster Mínima	304152	30C	1	7,00



Accesorios ósmosis doméstica

Fittings

Modelo	Conexión	Código	Cat.	Emb.	PVR/Ud (€)
Racord Recto Mixto 1/4"x1/4"M	Rosca "Jaco"	304238	30C	1	3,50
Codo Mixto 1/4"x1/4"M		304204	30C	1	4,40
Codo Mixto 1/4"x1/8"M		304175	30C	1	3,80
Te Mixta 1/4"x1/4"x1/4"M	Rosca	304176	30C	1	3,30
Machón 1/4"x1/4"M		304172	30C	1	1,40
Válvula Cierre 90° 1/4"x1/4"		304193	30C	1	5,70
Adaptador Recto 1/4"x1/4M		304239	30C	1	3,30
Adaptador Recto 1/4"x1/4H		304240	30C	1	5,10
Manguito Unión 1/4"		304241	30C	1	5,10
Codo Igual 1/4"	Rápida "Quick Fitting"	304242	30C	1	5,10
Codo Espiga 1/4"x1/4"		304243	30C	1	5,30
Codo Mixto 1/4"x1/4M		304244	30C	1	5,10
Codo Mixto 1/4"x1/8M		304245	30C	1	3,30
Te Igual 1/4"x1/4"x1/4"		304246	30C	1	6,50
Te Mixta 1/4"x1/4MX1/4"		304247	30C	1	9,60
Te Espiga 1/4x1/4x1/4		304226	30C	1	6,60



Accesorios filtros de lecho

Medios filtrantes

Modelo	Aplicación	Granulometría	Densidad (kg/l)
Carbón Activo Granular	Decoloración	8x30	0,56
Antracita Filtrante	Filtración	0,8-2,0 mm	0,68
Sílex Fino	Filtración	0,3-1,2 mm	1,55
Sílex Garbancillo	Filtración	2-4 mm	1,55
Aqua-Garnet	Filtración	0,3-0,6 mm	2,25
Aqua-Garnet	Filtración	1,4-2,5 mm	2,25
Aquamandix	Desferrización	0,35-0,85 mm	2,00
Katalox	Desferrización	0,6-1,4 mm	1,06
Aqua-Juraperle	Remineralización	1-2 mm	1,50
Zeolita	Filtración	0,5-1 mm	0,58

Modelo	Saco	Ud.	Código	Cat.	Emb.	PVR/Ud (€)
Carbón Activo Granular	25 kg	kg	309002	30D	1	9,20
Antracita Filtrante	25 kg	kg	309005	30D	1	3,40
Sílex Fino	25 kg	kg	101731	30D	1	0,90
Sílex Garbancillo	25 kg	kg	101732	30D	1	0,90
Aqua-Garnet	25 kg	kg	309008	30D	1	3,40
Aqua-Garnet	25 kg	kg	309009	30D	1	3,40
Aquamandix	25kg	kg	309011	30D	1	9,20
Katalox	30 kg	kg	309053	30D	1	17,90
Aqua-Juraperle	25 kg	kg	309015	30D	1	2,10
Zeolita	20 kg	kg	309047	30D	1	3,20

- » Se suministra en sacos. Los pedidos deben ser cantidades múltiples del saco.
- » Cantidad mínima: 1 saco.
- » **Consultar condiciones portes.**



Accesorios dosificación

Sondas y electrodos

Modelo	Equipo	Código	Cat.	Emb.	PVR/Ud (€)
Electrodo pH, 6 m de cable	C650pH/ Dosificadoras	306901	30D	1	119,50
Electrodo Rx, 6 m de cable	C650Rx/ Dosificadoras	306903	30D	1	119,50
Electrodo pH-procesos, sin cable	C650pH	306902	30D	1	356,50
Electrodo Rx-procesos, sin cable	C650Rx	306904	30D	1	356,50
Cable 6 mts con conector S7	C650Cl	306916	30D	1	131,50



Depósitos RC

- » Construidos en polietileno rotomoldeado de gran resistencia química.
- » Aptos para usos alimentarios.
- » Escala exterior graduada.
- » **Consultar opciones de mayor volumen y/o con depósito de retención incorporado.**
- » **Consultar condiciones portes.**

Modelo	Volumen	Código	Cat.	Emb.	PVR/Ud (€)
Depósito RC-050	50 l	307501	30C	1	132,90
Depósito RC-120	120 l	307502	30C	1	180,30
Depósito RC-200	200 l	307503	30C	1	229,20



- » **Depósitos cilíndricos con tapa roscada estanca para el almacenamiento de productos químicos.**

Instrumentación

Modelo	Rango	Código	Cat.	Emb.	PVR/Ud (€)
pHmetro Portátil pHep/2	0-14	307621	30C	1	213,20
Conductímetro DIST3	0-1999 $\mu\text{S}/\text{cm}$	307625	30C	1	247,20
Conductímetro DIST4	0-19900 $\mu\text{S}/\text{cm}$	307626	30C	1	184,60
Conductímetro TDS ECO	0-2999 mg/l	307645	30C	1	71,80
Medidor Combinado	0,00-14,00				
pH/Cd/TDS/°C	0-6000 $\mu\text{S}/\text{cm}$	307634	30C	1	820,90
	0-3000 ppm				
	0-70°C				
Conductímetro DIST6	0-20000 $\mu\text{S}/\text{cm}$	307642	30C	1	430,70
	0-10000 ppm				
Turbidímetro FTK 450TU	-	307844	10B	1	758,00
Checker Cloro Libre HI701	0-2,5 mg/l	307638	30C	1	205,80
Reactivos					
Reactivo Cloro Libre 25 test HI701-25	-	307639	30C	1	34,80





8

Generalidades

¿En qué podemos ayudarle?

Aquí recopilamos información adicional y complementaria, muy útil para desenvolverse en su día a día.

256 **Material soporte venta**

260 **Dimensiones**

270 **Condiciones generales**



Material soporte venta

Folletos



Ósmosis Genius D500
Código 300019



Ósmosis Serie Genius
Código 300001



Ósmosis Myro7
Código 300014



Ósmosis Genius Compact
Código 300028



Descalcificadores MyPerla
Código 300004



Descalcificadores BWT HVD
Código 300024



Descalcificadores Robosoft 120e 180e
Código 300026



Descalcificadores Compact 700
Código 300002



BWT AQA drink
Código 300010



BWT AQAtherm



BWT E1
Código 300007



BWT R1
Código 300008



BWT SoluTECH
Código 300018



Tarifa y catálogos



Tarifa
Tratamientos
del Agua BWT
2025
Código 300020



Tarifa Piscinas
privadas y
comerciales
Código 300080



Catálogo
BWT Water
Dispenser
Código 300096



Catálogo
BWT MO
Código 300021



Expositores

Los expositores se suministran
sin productos.



Expositor FilTROS
Código 300069



Expositor BWT AQA drink
Código 300071



Expositor SoluTECH
Código 300070



Podium BWT
Código 300079



Expositor Pie Metálico
Código 300068

Dimen- siones

- 262** Descalcificación
- 264** Filtros cartucho
- 265** Cartuchos
AQA Total
Ósmosis doméstica
- 266** Ósmosis comercial
AQA drink
Filtros lecho / Decloradores /
Desferrizadores
- 267** Ósmosis industrial
Desmineralización
- 268** Circuitos de agua
Dosificación / Esterilización UV
- 269** Electrólisis salina
Depósitos

Descalcificación

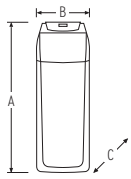

Modelo (medidas en mm)	A	B	C
BWT MyPERLA	998	340	460

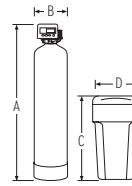

Modelo (medidas en mm)	A	B	C	D
DUO-700-40 I	1.575	390	680	467
DUO-700-60 I	1.435		1.050	530

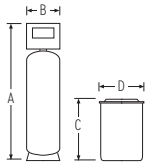

Modelo (medidas en mm)	A	B	C	D
BWT PERLA PRO XL 125	1.350	560	800	720
BWT PERLA PRO XL 250	2.090			

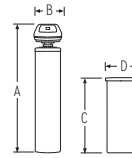

Modelo (medidas en mm)	A	B	C	D
ROBOSOFT EC-4070/EDN	1.625	330	990	460
ROBOSOFT EC-4085/EDN				
ROBOSOFT EC-4100/EDN	1.940	490	1.230	620
ROBOSOFT EC-4130/EDN				

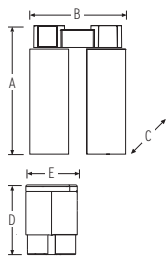

Modelo (medidas en mm)	A	B	C	D	E	
Rondomat Duo 2.2	877	662	533	810	470	
Rondomat Duo 3.2	1.398					
Rondomat Duo 5.2		1.599	1.212	610	860	650
Rondomat Duo 6.2						
Rondomat Duo 10.2	1.282	1.272		1.200	750	

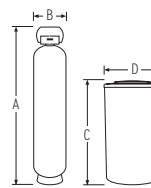

Modelo (medidas en mm)	A	B	C	D
FA-5100				
FA-5130	1.734	450	1.250	700
FA-5190				
FA-5250	2.172	610	1.390	815
FA-5320				

Equipos dúplex: 2 botellas + 1 depósito
(5100/30, 500l; resto, 600l)

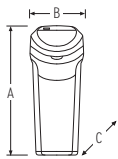

Modelo (medidas en mm)	A	B	C
ROBOSOFT 120/ED	1.086	438	524
ROBOSOFT 180/ED			

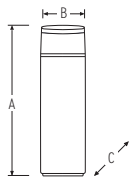

Modelo (medidas en mm)	A	B	C
YPSILON	1.083	314	450

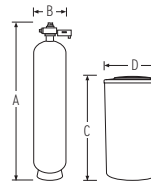

Modelo (medidas en mm)	A	B	C	D
FC-5132	1.850	490	1.250	700
FC-5192	2.200	630	1.190	815
FC-5322				
FC-5452	2.697	770	1.360	1.045
FC-5602	2.707	915		

Equipos dúplex: 2 botellas + 1 depósito

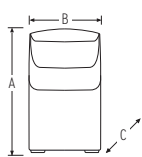

Modelo (medidas en mm)	A	B	C	D
BWT Perlamat	803	276	470	

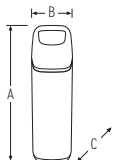

Modelo (medidas en mm)	A	B	C
SIGMA K5	1.070	310	490

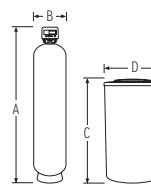

Modelo (medidas en mm)	A	B	C	D
DUO-PERFORMA-80 I	1.575	390	1.050	530
DUO-PERFORMA-100 I	1.870			
DUO-PERFORMA-125 I	1.860	410	1.230	620
DUO-PERFORMA-140 I				
DUO-PERFORMA-175 I	1.955	555	1.100	985
DUO-PERFORMA-200 I	1.840	610		

Equipos dúplex: 2 botellas + 2 depósitos

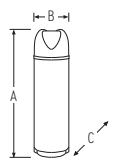

Modelo (medidas en mm)	A	B	C
MINI-4 I	545	225	430
MINI-8 I	670	320	500
MINI-12 I			
COMPACT-30 I	1.130		

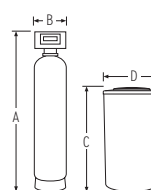

Modelo (medidas en mm)	A	B	C	D
DUO-920/090	1.575	390	1.050	530
DUO-920/125	1.870			
DUO-920/150	1.860	410	1.230	620
DUO-920/225	1.955	555	1.100	985
DUO-920/275	1.840	610		

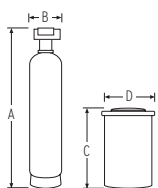

Modelo (medidas en mm)	A	B	C	D
DUO-990/225	1.910	490	1.100	985
DUO-990/275		550		
DUO-990/400	2.100	630	1.200	1.210
DUO-990/650	2.325	780		
DUO-990/975	2.335	940	1.350	1.510

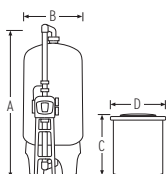

Modelo (medidas en mm)	A	B	C	D
DUO-960/600	2.820	1.365	1.200	1.210
DUO-960/750				
DUO-960/850	2.895	1.475	1.350	1.510
DUO-960/1000				
DUO-960/1200	2.910	1.620	1.470	1.570

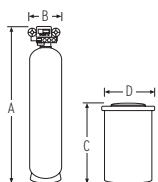

Modelo (medidas en mm)	A	B	C	D
DUO-MAGNUM-100 I	1.860	365	1.230	620
DUO-MAGNUM-125 I		420		
DUO-MAGNUM-175 I	1.910	490	1.100	985
DUO-MAGNUM-225 I		550		
DUO-MAGNUM-300 I	2.100	630	1.200	1.210
DUO-MAGNUM-450 I	2.325	780		
DUO-MAGNUM-600 I	2.335	940	1.350	1.510
DUO-MAGNUM-750 I				

Equipos dúplex: 2 botellas + 1 depósito

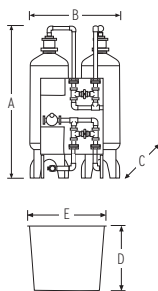

Modelo (medidas en mm)	A	B	C	D	E
BWT HVS/250	2.100	600	1.450	1.220	865
BWT HVS/350	2.350	610	1.500		
BWT HVS/600	2.750	770	1.650	1.335	1.190
BWT HVS/900	2.800	1.000	1.800		
BWT HVS/1200	2.900	1.074	1.950	1.390	1.500
BWT HVS/1600		1.226	2.100		

Modelo (medidas en mm)	A	B	C	D	E
BWT HVD/250	2.100	1.650	1.450	1.220	865
BWT HVD/350	2.350	1.750	1.500		
BWT HVD/600	2.750	2.100	1.650	1.335	1.190
BWT HVD/900	2.800	2.400	1.800		
BWT HVD/1200	2.900	2.700	1.950	1.390	1.500
BWT HVD/1600		3.000	2.100		

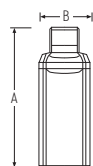

Modelo (medidas en mm)	A	B
Parat 78	1110	385
Parat 118	1130	325

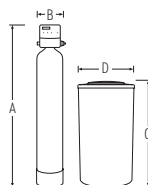

Modelo (medidas en mm)	A	B	C	D
BA ECODATA/BIO 58			189	
BA ECODATA/BIO 78	1110	214		
BA ECODATA/BIO 118	1285	240	800	450
BA ECODATA/BIO 168	1480	264		
BA ECODATA/BIO 228	1445	310	1130	570
BA ECODATA/BIO 318	1555	355		

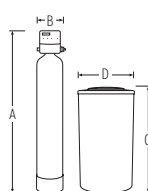

Modelo (medidas en mm)	A	B	C	D
SUPER DATA/BIO 650	1580	355	1130	570
SUPER DATA/BIO 750				
SUPER DATA/BIO 900	1910	416		635
SUPER DATA/BIO 1050			1150	
SUPER DATA/BIO 1350	1960	454		742

Filtros cartucho

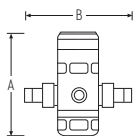

Modelo (medidas en mm)	A	B
BWT D1/15E		136
BWT D1/20E	147	152
BWT D1/25E		170
BWT D1/32R	175	191
BWT D1/40R	245	220
BWT D1/50R		254

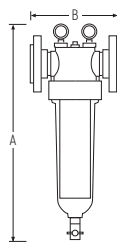

Modelo (medidas en mm)	A	B
CINTROPUR NW25	355	230
CINTROPUR NW32	540	
CINTROPUR NW400	675	284
CINTROPUR NW500		363
CINTROPUR NW650	770	304
CINTROPUR NW800		313

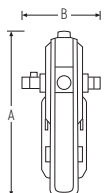

Modelo (medidas en mm)	A	B
BWT E1/20		199
BWT E1/25	398	
BWT E1/32		218

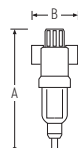

Modelo (medidas en mm)	A	B
TOP RF	280	106

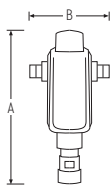

Modelo (medidas en mm)	A	B
BWT R1/20		205
BWT R1/25	350	
BWT R1/32		218

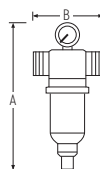

Modelo (medidas en mm)	A	B
BWT ECO 20	205	93

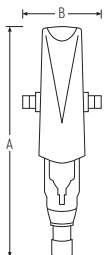

Modelo (medidas en mm)	A	B
BWT INFINITY/25		205
BWT INFINITY/32		218
BWT INFINITY/40	550	240
BWT INFINITY/50		260

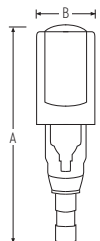

Modelo (medidas en mm)	A	B
CILLIT MULTIPUR 3/4"		205
CILLIT MULTIPUR 1"		238
CILLIT MULTIPUR 1 1/4"	460	240
CILLIT MULTIPUR 1 1/2"		260
CILLIT MULTIPUR 2"		260

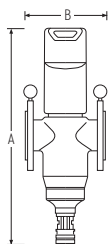

Modelo (medidas en mm)	A	B
BWT MULTIPUR/65	630	220
BWT MULTIPUR/80		220
BWT MULTIPUR/100	680	
BWT MULTIPUR/125		350
BWT MULTIPUR/150	770	350

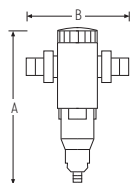

Modelo (medidas en mm)	A	B
CILLIT CLAROPUR 3/4"		185
CILLIT CLAROPUR 1"	250	
CILLIT CLAROPUR 1 1/4"		205
CILLIT CLAROPUR 1 1/2"		255
CILLIT CLAROPUR 2"	370	275

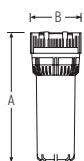

Modelo (medidas en mm)	A	B
Carcasa FP3/FV3 5"	190	
Carcasa FP3/FV3 9 3/4"	312	122
Carcasa FP3/FV3 20"	570	

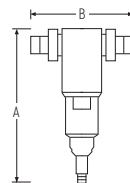

Modelo (medidas en mm)	A	B
CILLIT EUROFILTRO 1/2"	170	80
CILLIT EUROFILTRO 3/4"		100
CILLIT EUROFILTRO 1"	240	
CILLIT EUROFILTRO 1 1/4"		205
CILLIT EUROFILTRO 1 1/2"		255
CILLIT EUROFILTRO 2"	290	275

Cartuchos

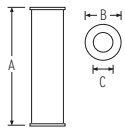

Modelo (medidas en mm)	A	B	C
RLA 5"	129		
RLA 9¾"	250	67	27
RLA 20"	508		

Modelo (medidas en mm)	A	B	C
PLISADO 9¾"	250	70	28
PLISADO 20"	505		

Modelo (medidas en mm)	A	B	C
PLISADO AB 10"	248	115	28
PLISADO AB 20"	505		

Modelo (medidas en mm)	A	B	C
PP BOBINADO 5"	129		
PP BOBINADO 9¾"	250	58	38
PP BOBINADO 20"	510		

Modelo (medidas en mm)	A	B	C
PP BOBINADO AB 10"	250	115	28
PP BOBINADO AB 20"	520		

Modelo (medidas en mm)	A	B	C
PP EXTRUSIONADO 9¾"	248	67	28
PP EXTRUSIONADO 20"	505		

Modelo (medidas en mm)	A	B	C
CARBÓN ACTIVO 9¾"	255	65	
CARBÓN ACTIVO 20"	500		25
CARBÓN ACTIVO GAC 9¾"	248	74	

AQA Total

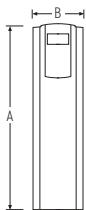

Modelo (medidas en mm)	A	B
AQA TOTAL 1500	1100	320
AQA TOTAL 2500	1130	310
AQA TOTAL 4500	1105	320

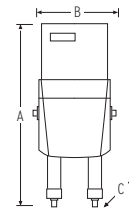

Modelo (medidas en mm)	A	B	C
AQA TOTAL 2 5600			560
AQA TOTAL 2 8400	1280	470	
AQA TOTAL 2 11200			825
AQA TOTAL 2 14000			

Ósmosis doméstica

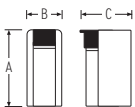

Modelo (medidas en mm)	A	B	C
Cross SOLO	300	140	200

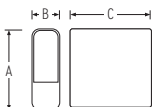

Modelo (medidas en mm)	A	B	C
GENIUS D800+	430	135	410
GENIUS D500	440	140	360

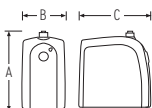

Modelo (medidas en mm)	A	B	C
MYRO 7	420	240	410

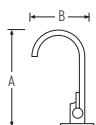

Modelo (medidas en mm)	A	B
Osmo	430	260
Osmo Pro	450	270

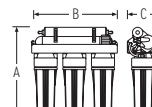

Modelo (medidas en mm)	A	B	C	D	E
GENIUS	500	500	150	400	300
GENIUS-PUMP			200		

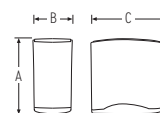

Modelo (medidas en mm)	A	B	C
GENIUS COMPACT	430	240	420

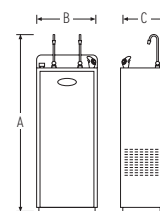

Modelo (medidas en mm)	A	B	C
VICTORIA	1270	435	305

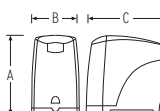

Modelo (medidas en mm)	A	B	C
BONAQUA BASIC	430	240	425

Ósmosis comercial

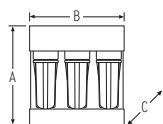

Modelo (medidas en mm)	A	B	C
ROBUST PRO	420	365	297
ROBUST 1500 E			
ROBUST 3000	470	525	405

AQA drink

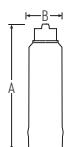

Modelo (medidas en mm)	A	B
BWT AQA drink M200	385	88
BWT AQA drink M300	445	110
BWT AQA drink M400	500	130

Filtros lecho / Decloradores / Desferrizadores



Modelo (medidas en mm)	A	B
750/135/16"	1.895	420
750/175/18"		490
750/225/21"	1.945	550
750/315/24"	2.100	630



Modelo (medidas en mm)	A	B
MAGNUM/16"	1.860	420
MAGNUM/225/21"	1.910	550
MAGNUM/315/24"	2.100	630
MAGNUM/500/30"	2.325	780
MAGNUM/625/36"	2.335	940



Modelo (medidas en mm)	A	B
263/451/10"	1.565	265
263/701/13"	1.565	345
263/1001/14"		375
263/1351/16"	1.895	420
263/1751/18"		490
263/2251/21"	1.945	550

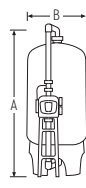

Modelo (medidas en mm)	A	B
761/600		
761/750	2.820	1.365
761/850		
761/1000	2.895	1.475
761/1200	2.910	1.620

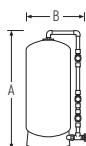

Modelo (medidas en mm)	A	B
364/1000/42"	2.895	1.475
364/1200/48"	2.910	1.620

Ósmosis industrial

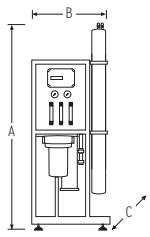

Modelo (medidas en mm)	A	B	C
BWT MO-01	1.450	550	400
BWT MO-02			
BWT MO-04	1.500	700	600
BWT MO-06		900	

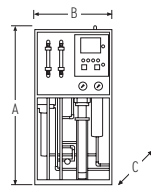

Modelo (medidas en mm)	A	B	C
RVO-04	1.800	1.000	960
RVO-06			
RVO-09	1.700	3.750	1.000
RVO-12		4.750	

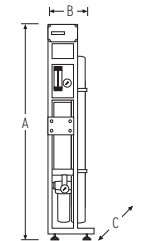

Modelo (medidas en mm)	A	B	C
BWT MO-HX-01	1.480	290	360
BWT MO-HX-02			

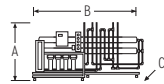

Modelo (medidas en mm)	A	B	C
BWT MO-ROHD-04I	1.950	2.900	1.200
BWT MO-ROHD-06I			
BWT MO-ROHD-09I	1.950	3.900	1.200
BWT MO-ROHD-12	2.100	4.000	1.400
BWT MO-ROHD16-48			Consultar

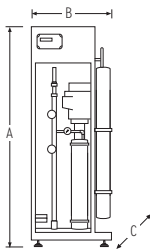

Modelo (medidas en mm)	A	B	C
BWT MO-BW-01	1.625	490	340
BWT MO-BW-02			

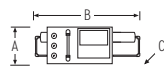

Modelo (medidas en mm)	A	B	C
SW-01/040			
SW-01/120			800
SW-02/240	500	1.400	
SW-03/360			950
SW-04/480			
SW-06/720			
SW-09/1080			Consultar
SW-12/1440			

Desmineralización



Modelo (medidas en mm)	A	B
BWT Ministil P-12	585	230
BWT Ministil P-24	845	
BWT Ministil p-21	590	
BWT Ministil P-41	990	250
BWT Ministil P-61	1.525	
BWT Ministil P-101	1.610	340

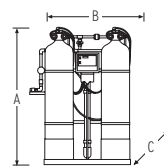

Modelo (medidas en mm)	A	B	C
Ionic DI-132/50	1.720	1.000	
Ionic DI-132/100	1.975	1.200	560
Ionic DI-132/165	2.105	1.300	650

Circuitos de agua

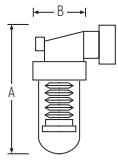

Modelo (medidas en mm)	A	B
IMMUNO 152	180	99
IMMUNO 153	230	117

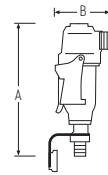

Modelo (medidas en mm)	A	B
BWT DIMA Pro	224	65

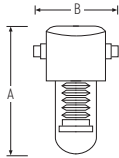

Modelo (medidas en mm)	A	B
IMMUNO 181	185	280
IMMUNO 241	135	280
IMMUNO 421	185	280

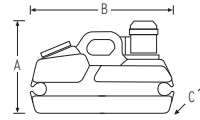

Modelo (medidas en mm)	A	B	C
SEK 10	425	370	370
SEK 22	385	610	240
SEK MOBIL	515	710	305

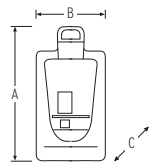

Modelo (medidas en mm)	A	B	C
BWT EasyFlow	950	500	450

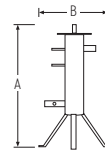

Modelo (medidas en mm)	A	B
CLARIFIER 5/9	842	200
CLARIFIER 10/20	785	290
CLARIFIER 21/50	1.225	700
CLARIFIER 80	1.410	700
CLARIFIER 120	1.630	800
CLARIFIER 160	1.700	900
CLARIFIER 220	1.780	1.000
CLARIFIER 320	2.020	1.100

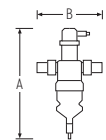

Modelo (medidas en mm)	A	B
AQATHERM SLA	333	184

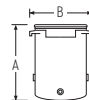

Modelo (medidas en mm)	A	B
BWT Mini	141	60
BWT Plus	195	140
BWT Suelo	260	330
BWT Maxi	670	265

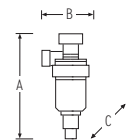

Modelo (medidas en mm)	A	B	C
AQA Cleaner FDM 3/4"	200	73	58
AQA Cleaner FDM Mini		105	70
AQA Cleaner SilverMag	185	130	68

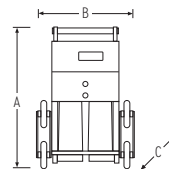

Modelo (medidas en mm)	A	B	C
BWT MOVE POWER	795	355	290

Dosificación / Esterilización UV

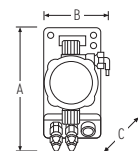

Modelo (medidas en mm)	A	B	C
BWT A200			
BWT C200	203	150	139
BWT D200			

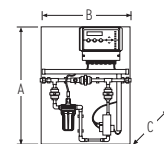

Modelo (medidas en mm)	A	B	C
Panel c650	700	500	600

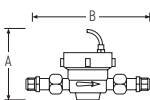

Modelo (medidas en mm)	A	B
BWT Cei 15	87	165
BWT Cei 20		190
BWT Cei 25		260
BWT Cei 30	120	
BWT Cei 40		300
BWT Cei 50	155	

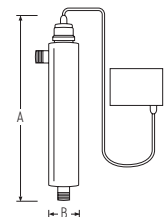

Modelo (medidas en mm)	A	B
BWT LB4-022	262	64
BWT LB4-062	542	
BWT LBH5-102	418	
BWT LBH5-152	508	89
BWT LBH5-252	683	
BWT LBH5-402	1.034	

Electrólisis salina

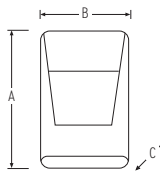

Modelo (medidas en mm)	A	B	C	D	E
CPT2	263	200	128	132	308



Modelo (medidas en mm)	A	B	C
BWT MEDO Connect	205	215	125

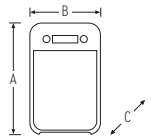

Modelo (medidas en mm)	A	B	C
BWT Easy Dose	155	95	105

Depósitos

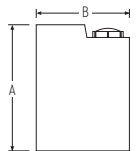

Modelo (medidas en mm)	A	B
RC-050	530	390
RC-120	730	510
RC-200	900	570

Condiciones generales

¿Cómo debe recibir correctamente una entrega?

Independientemente de si el embalaje está dañado o no, compruebe bien el contenido

El estado de los materiales entregados siempre debe comprobarse, el paquete debe abrirse delante del transportista.

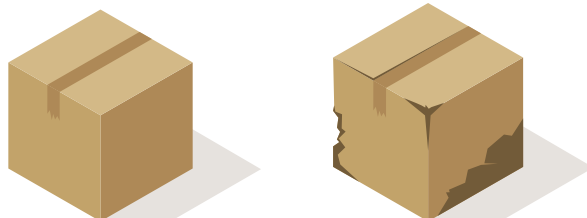

Si el repartidor se niega a esperar mientras se desembalan los materiales, indíquelo claramente en el albarán de entrega antes de firmarlo.

Posibles escenarios:

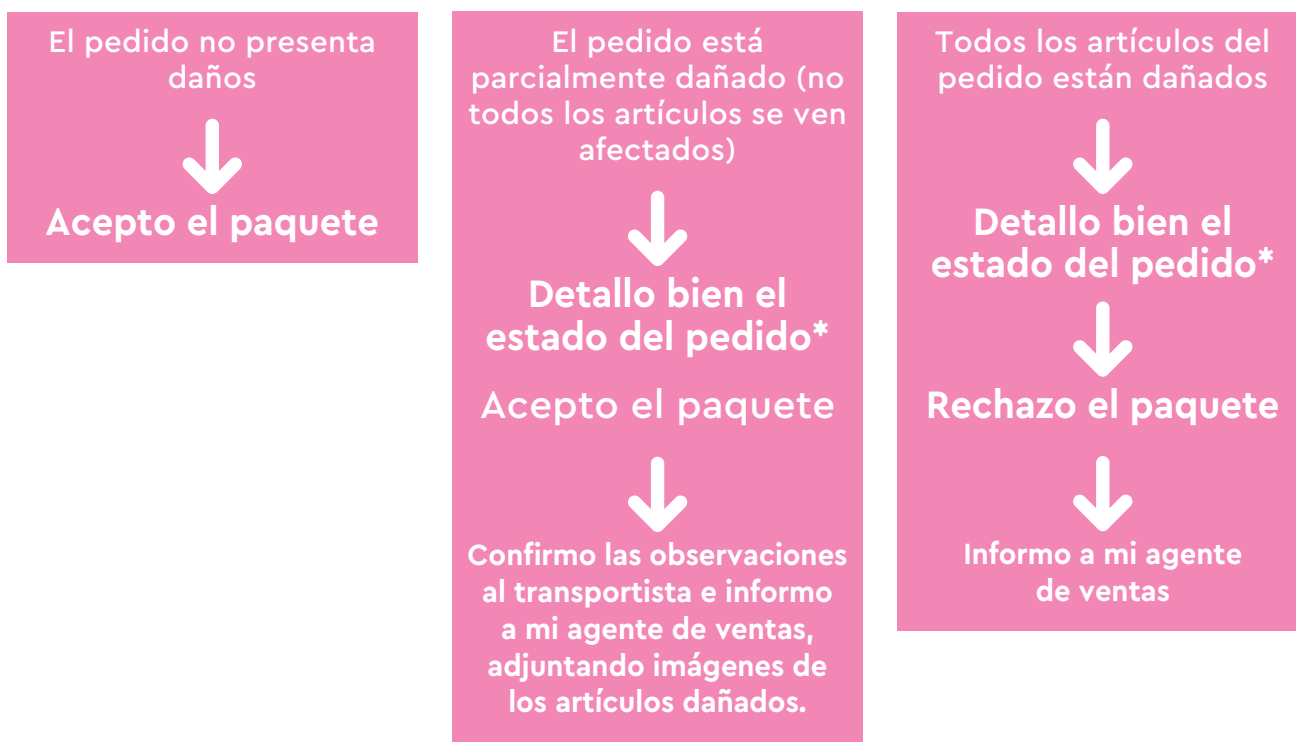

*Detalle bien el estado del pedido

Cada anomalía anotada (artículos ausentes, rotos o dañados) debe indicarse como observación en el albarán de transporte, que luego será firmado y sellado.

Tenga en cuenta que las reservas relativas únicamente al embalaje (caja mojada, embalaje dañado, caja desgarrada o sujeto a desembalaje) no serán aceptadas por el transportista.

Los daños que presenten los artículos deberán detallarse con precisión.



Si no se registran observaciones sobre el estado del producto, se entiende que este ha sido entregado y aceptado tal como es por el destinatario, no aceptándose reclamaciones posteriores.

DISPOSICIONES GENERALES

Los clientes (**Compradores**) y Best Water Technology-ATH, S.L. (**La Empresa**) se reconocen mutuamente como profesionales de los productos, materiales y servicios vendidos. Las presentes condiciones generales de venta sólo se aplican a relaciones comerciales existentes entre **La Empresa** y los **Compradores**. Por lo tanto, no se aplican en modo alguno a las relaciones contractuales que puedan existir entre los **Compradores** y consumidores. Los pedidos presentados a **La Empresa** y los contratos tramitados por esta última están sujetos, sin excepción, a las presentes condiciones generales, que anulan y sustituyen todas las cláusulas que figuren en cualquier documento emitido por los **Compradores**. En consecuencia, ninguna otra condición puede, en ausencia de aceptación formal y por escrito por parte de **La Empresa**, anular el efecto de estas condiciones generales.

Con el fin de mejorar la calidad de sus productos, **La Empresa** se reserva el derecho de modificar, en cualquier momento y sin previo aviso, las características técnicas de sus productos.

Los bocetos, fotografías, textos e ilustraciones que aparecen en los catálogos, sitios web de **La Empresa** o en cualquier otro medio de comunicación de **La Empresa**, se proporcionan únicamente a título informativo y en ningún caso pueden considerarse como contractuales.

La Empresa sostiene los derechos sobre la propiedad intelectual de la información contenida en el presente documento. Cualquier uso, reproducción o representación, incluso parcial, por cualquier medio sin autorización previa escrita de **La Empresa**, es ilícito y constituye una infracción. **La Empresa** se reserva el derecho de emprender las acciones legales que considera adecuadas en defensa de sus intereses.

PEDIDOS

Como precaución ante posibles errores, rogamos remitan sus pedidos por escrito (e-mail) y de acuerdo con las referencias y descripciones de esta tarifa de precios. La Empresa se reserva el dominio de la mercancía entregada mientras el cliente no haya satisfecho el importe total de la misma.

PRECIOS

Los precios de todos los artículos incluidos en esta tarifa pueden sufrir variación en cualquier momento si su costo, por incremento de materia prima, devaluación de la moneda o cualquier otro concepto, así lo requiere. Los precios relacionados en esta tarifa son de venta al público recomendado y no incluyen el IVA.

CANTIDADES POR CAJAS

A ser posible, el material se suministrará por cajas completas. Los pedidos se ajustarán a las unidades de embalaje indicadas en la presente tarifa, siempre que exista pequeñas diferencias entre las unidades del pedido y la del embalaje estándar.

PORTES

La mercancía viaja siempre por cuenta y riesgo del comprador, aún en el caso de portes pagados o convenios especiales. Las agencias de transporte disponen de un seguro de responsabilidad para cubrir posibles daños ocurridos a la mercancía en el transcurso de los envíos. El receptor quedará obligado a examinar de forma inmediata a verificar el número de bultos recibidos y si la mercancía presenta algún daño. Los daños que se hayan podido producir durante el transporte y que no pueden examinarse de forma externa, deberán ser comunicados por escrito en el plazo máximo de 24 horas de la recepción, a la agencia de transportes.

DEVOLUCIONES

No se aceptará ninguna devolución sin previa notificación y autorización de nuestro departamento comercial. Junto a la devolución del material deberá adjuntarse una copia del albarán o factura de la compra del producto devuelto. Todas las devoluciones serán situadas en nuestro almacén libre de cargas.

GARANTÍA

El periodo de garantía de nuestros productos desde la entrega de los mismos se ha estipulado en base a las normas nacionales vigentes:

- 3 años cuando el producto se destina exclusivamente al uso privado.
- 1 año cuando el producto este sujeto a cualquier actividad comercial, empresarial, oficio o profesión.

Nuestra garantía comprende la reparación o sustitución, en nuestra factoría o en el servicio postventa autorizado, de las piezas defectuosas. Las partes sustituidas o reparadas en virtud de esta garantía no ampliarán el plazo de garantía del producto original, si bien dispondrán de su propia garantía.

Para la efectividad de esta garantía, el comprador deberá acreditar la fecha de adquisición y recepción del producto. Esta garantía será aplicable exclusivamente para el territorio nacional español.

Para la eficacia de esta garantía, el comprador deberá seguir estrictamente las indicaciones del fabricante incluidas en la documentación que acompaña al producto, cuando ésta resulte aplicable según la gama y modelo del producto. No se otorga ninguna garantía respecto del normal desgaste por uso de los productos. En relación con las piezas, componentes y/o materiales fungibles o consumibles se someterá a lo dispuesto en la documentación que acompañe al producto, en su caso.

La garantía no cubre aquellos casos en que el producto: (i) haya sido objeto de un trato incorrecto; (ii) haya sido reparado, mantenido o manipulado por personas no autorizadas; (iii) haya sido reparado o mantenido con piezas no originales; (iv) haya sido instalado o puesto en marcha de manera incorrecta; (v) haya sufrido cualquier tipo de avería causada por fuerza mayor, como fenómenos atmosféricos, geológicos, etc. La presente garantía no limita o prejuzga los derechos que correspondan a los consumidores y usuarios en virtud de normas nacionales de carácter imperativo.

DESCUENTOS

CATEGORÍA:	%	
CATEGORÍA:	%	
CATEGORÍA:	%	
CATEGORÍA:	%	
CATEGORÍA:	%	
CATEGORÍA:	%	
CATEGORÍA:	%	
CATEGORÍA:	%	

b.WaterMISSION por un futuro sostenible para nuestro Planet Blue

For You and Planet Blue - este mensaje es ahora más relevante que nunca. Con el proyecto b.waterMISSION ponemos nuestro granito de arena para mejorar la vida de los que más lo necesitan.

Podemos marcar la diferencia

b.WaterMISSION es un proyecto de AQUA Pearls Foundation – For Your and Planet Blue, una fundación privada de BWT sin fines lucrativos.

El acceso al agua potable es un problema real para muchas comunidades sin litoral en el África subsahariana. Y nuestra misión conjunta es construir tantos pozos como sea posible, principalmente en áreas rurales de Gambia y Tanzania, asegurando así a la población el acceso a agua potable limpia.

Cada nuevo pozo de agua instalado nos acerca más y más a nuestro objetivo: Change the world sip by sip! Y estas son las actividades que BWT enfatiza con el lema "For You and Planet Blue", una realidad y, a la vez, contribuyendo de forma sostenible al medioambiente y a la sostenibilidad, así como con la Responsabilidad Social Corporativa (RSC).

Si también desea apoyar este proyecto, puede conseguir más información en bwt.com/csr.



50% de la población mundial vivirá en regiones con escasez de agua para 2050.

Fuente: <https://www.unicef.org/wash/water-scarcity> (a 01.2.2023).

b.WaterMISSION



Cómo funciona

Existen varias organizaciones internacionales que proporcionan pozos y sistemas de agua a estas comunidades, pero muchos de ellos se destruyen en pocos años y no se reparan.

La funcionalidad de los grifos dispensadores del proyecto b.WaterMISSION se salvaguarda a través de una permanente monitorización en línea, una solución sostenible utilizando la tecnología móvil y un software diseñado específicamente para este propósito.

Es un dispensador de agua inteligente que garantiza y controla en todo momento su funcionamiento y gestión de forma totalmente transparente.

Los ingresos pueden rastrearse y se destinan a sufragar los gastos del mantenimiento continuo de los sistemas de suministro.

Antes el suministro sólo funcionaba de 9am a 12pm y de 5pm a 6pm. Y sinceramente era muy complicado para nosotros. Ahora es perfecto, porque en cualquier momento que necesites agua puedes conseguirla, incluso a medianoche!

Asanatu Mballow

Mujer de la aldea de Jarreng, Gambia



Un objetivo muy claro: concienciarnos de que el agua es un bien muy preciado

Garantizar un funcionamiento adecuado y sostenible, con una monitorización en línea y el mantenimiento in-situ:

1. Construir miles de pozos en los próximos años

2. Acceso a agua potable segura y limpia

3. Garantizar que nadie tenga que caminar más de 150 m hasta el siguiente punto de suministro



For You and Planet Blue.



BEST WATER TECHNOLOGY – ATH, S.L.
Joan Torruella i Urpina, 31 - 35,
08758 CERVELLÓ (Barcelona)
+34 93 680 22 22 | bwtath@bwtath.es | www.bwtath.es

