



la tecnología del calor



TARIFA 2023

GAMA DOMÉSTICA

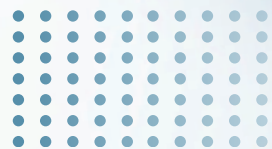

ÍNDICE

GAMA DOMÉSTICA

	MODELO	kW	LITROS	PÁG.
AEROTERMIA	AERIA PLUS HT	6-10-16		8-20
	AERIA	5-8 -11-16		10-21
	ACUMULADOR ACS MURAL		80-110-150	22-28
	ACUMULADOR ACS SUELO		200-250	25-29
ESTUFAS AIRE	ERISTE	8-10-12-14		42-45
	ERISTE SH	8-10		46-47
	ASPE	8-10-12-14		48-51
	ARA	8-10-12-14		52-55
	ARA SH	8-10		56-57
ESTUFAS HYDRO	SIGMA	15-18-24		60-61
	ONIX			62-63
	Control remoto para estufas			66-67
GRUPOS TÉRMICOS GASÓLEO	TERMODENS A	27 y 36		70
	CLIMADENS A	27 y 36		71
	CLIMADENS C Y CLIMADENS AC	27 y 36		72-73
	CLIMADENS AV-X	27 y 36		74
	ACTIVA Y ACTIVA SHS	27,2 y 37,5		76-77
	ACTIVA PLUS Y ACTIVA PLUS SHS	27,2 y 37,5		78-79
	CLIMATERM A/C Y CLIMATERM AV-V	27 y 36		80-81
	CLIMATERM AV-X Y CLIMATERM AV-SR	27 y 36		82-83
	CLIMATRONIC A Y CLIMATRONIC AC	27 y 36		84-85
	CLIMATRONIC AV-V Y AV-X	27 y 36		86-87
	CLIMACOMBY A	27 y 36		88
	CLIMACOMBY S	27, 36 y 46		89
	CLIMACOMBY S	55 y 65		90-91
	Accesorios gasóleo			93-95
	Conexiones y dimensiones			96-99
CALDERAS BIOMASA	BIONIX	24		102-103
	BIONIX PLUS	24		104-106
	BIOMASTER	32		106-109
	BIODÚO Y BIODÚO COMPACT	30-40		110-113
CALDERAS SÓLIDOS	PIROSOLID	18-25-40		114-115
	SOLIMAX Y SOLIMAX PLUS	23-30-43-51-65		116-117
	Accesorios sólidos y biomasa			118-119
DEPÓSITOS INERCIA Y ACS	INERPLUS ACS E INERPLUS		30 a 1000	122-125
	AQUASELECT ESTÁNDAR VITRIFICADO		80 a 150	127
	AQUASELECT MURAL VITRIFICADO		80 a 200	128
	AQUASELECT SUELO VITRIFICADO		150 a 740	129
	AQUASELECT SUELO DÚO VITRIFICADO		200 - 300	130
	AQUASELECT SUELO AERIA PLUS VITRIFICADO		200 a 500	131
	AQUASELECT MURAL INOX		80 a 200	132
	AQUASELECT SUELO INOX		150 a 740	133





NUEVA GAMA

ESTUFAS AIRE LASIAN 2023

8kW
10kW
12kW
14kW

A+ A++



Le label
du chauffage
au bois

NOVEDAD
1 MES SIN MANTENIMIENTO



- ✓ SÚPER SILENCIOSA
- ✓ CONSTRUIDAS CON QUEMADOR, INTERCAMBIADOR DE HIERRO FUNDIDO
- ✓ QUEMADOR CON AUTO LIMPIEZA
- ✓ HASTA 30 DÍAS SIN MANTENIMIENTO
- ✓ SEGURIDAD Y FIABILIDAD
- ✓ CÁMARA DE COMBUSTIÓN CON VERMICULITA Y CRISTAL PANORÁMICO

- ✓ POSIBILIDAD DE INSTALAR KIT DE CANALIZACIÓN

- ✓ WI-FI DE SERIE



- ✓ FUNCIONAMIENTO MEDIANTE COMANDOS DE VOZ



- ✓ EFICIENCIA Y AHORRO

ASPE | ERISTE | ARA





6 kW



10 kW



16 kW

NOVEDAD

AEROTERMIA



ALTA TEMPERATURA 75°C



Aerotermia.

Bomba de calor Aire - Agua 

Unidad exterior (Sistema compacto) Aire - Agua para producir Calefacción - ACS - Refrigeración.

- Alta Temperatura (75°C).
- WiFi integrado.
- Pantalla TFT 4".
- Conexión en cascada (hasta 8uds).
- Clase A+++  (35°C)  (55°C).
- Refrigerante R-290 

EXTENSIÓN DE GARANTÍA DE 6 AÑOS



MANO DE OBRA,
DESPLAZAMIENTO
Y REPUESTOS ORIGINALES
INCLUIDOS

A través del SAT oficial de su localidad podrá contratar una **extensión de garantía comercial del equipo de hasta 6 años** (plazo de garantía legal incluido en este periodo).

Esta extensión de garantía, que debe formalizarse en el plazo de 1 mes desde la puesta en marcha, incluye:

- Revisión anual y puesta a punto (obligatoria).
- Mano de obra.
- Desplazamiento (hasta un límite de km*).
- Repuestos originales.

De esta forma, el equipo dispondrá de un plazo ampliado de **garantía TOTAL a 6 años** en caso de intervención del SAT oficial, y la tranquilidad de tener el equipo siempre a punto, revisado y con un ahorro energético óptimo, gracias al mantenimiento programado.

Modelo	Equipos de Aerotermia	Grupos térmicos de gasoil
Cuota anual	150 € *	120 € *

* Estos precios son válidos hasta un límite de distancia de desplazamiento, consultar con el SAT correspondiente.

AEROTERMIA

CALOR - FRÍO - ACS



75°C R-290

Aerothermia
Bomba de calor Aire - Agua ✓ ErP

Unidad exterior (Sistema compacto) Aire - Agua para producir Calefacción - ACS - Refrigeración.

- WiFi integrado.
- Conexión en cascada (hasta 8uds).
- Clase A+++ **A+++** (35°C) **A++** (55°C).
- Refrigerante R-290 **R-290**
- Control 2 temperaturas.



Aerothermia
Bomba de calor Aire - Agua ✓ ErP

Unidad exterior (Sistema compacto) Aire - Agua para producir Calefacción - ACS - Refrigeración.

- Eficiencia térmica sostenible respetando el medio ambiente y reduciendo emisiones de CO₂.
- Tecnología DC Inverter.
- Clase A+ , A++ y A+++ **A+** **A++** **A+++**
- Eficiente y silenciosa.
- Refrigerante R-32 **R-32**

MANO DE OBRA, DESPLAZAMIENTO
Y REPUESTOS ORIGINALES
INCLUIDOS



MURAL 80, 110 y 150
litros



16 kW



SUELO 200 y 250 litros

Acumuladores ACS aerotérmicos



Sistema para producir y acumular agua caliente sanitaria, mediante Aerotermia.

- Eficiencia térmica sostenible respetando el medio ambiente y reduciendo emisiones de CO₂.
- Clase A+ 
- Ahorro energético y económico sin renunciar al confort.
- Refrigerante R134a.

16 kW



10 kW



6 kW



CONTROLADOR CON PANTALLA TFT DE 4"

(DE SERIE)

CONTROLADOR + TERMOSTATO AMBIENTE

- Control de modo de trabajo:
 - SUELO RADIANTE
 - CALEFACCIÓN
 - REFRIGERACIÓN
 - SUELO RADIANTE + ACS
 - CALEFACCIÓN + ACS
 - REFRIGERACIÓN + ACS
 - SOLO ACS
- Control de consigna de temperatura de agua.
- WiFi.
- Programador horario.
- Selección de curvas climáticas.
- Bloqueo de pantalla.
- Comprobación de más de 50 parámetros de funcionamiento.





MANO DE OBRA,
DESPLAZAMIENTO
Y REPUESTOS ORIGINALES
INCLUIDOS

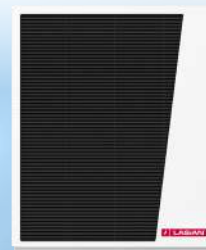

CARACTERÍSTICAS TÉCNICAS

Modelo			AERIA PLUS HT 6	AERIA PLUS HT 10	AERIA PLUS HT 16
Rendimiento					
Refrigeración ^{*(1)}	Capacidad	kW	1,38-5,70	3,65-11,04	4,55-17,20
	Consumo	kW	0,67-2,44	1,12-3,97	1,85-7,31
Refrigeración ^{*(2)}	Capacidad	kW	-	-	-
	Consumo	kW	-	-	-
Calefacción ^{*(3)}	Capacidad	kW	2,92-9,10	4,30-15,20	7,24-21,90
	Consumo	kW	0,61-2,11	0,87-3,73	1,50-5,88
Calefacción ^{*(4)}	Capacidad	kW	2,99-8,16	4,25-14,55	6,36-19,45
	Consumo	kW	1,03-2,92	1,45-4,28	2,15-6,85
EER ^{*(1)}	kW/kW		2,06-3,26	2,78-3,26	2,35-2,46
EER ^{*(2)}	kW/kW		-	-	-
COP ^{*(3)}	kW/kW		4,31-5,66	4,07-5,57	3,82-5,59
COP ^{*(4)}	kW/kW		2,79-3,46	2,83-3,45	2,84-3,57
Eficiencia Energética Calefacción 55° C/ 35° C	-		A++ / A+++	A++ / A+++	A++ / A+++
Potencia máx. absorbida	kW		2,8	4	8,2
Corriente máx. absorbida	A		12	17	35,5
Parámetros técnicos					
Caudal aire exterior	m ³ /h		-	-	-
Nivel ruido exterior (potencia sonora) ^{*(5)}	db		60	68	72
Caudal de agua	m ³ /h		1	2,06	3,1
Caída de presión agua intercambiador calor	kPa		20	25	55
Presión máx. / mín. entrada agua	kPa		0,1/0,3	0,1/0,3	0,1/0,3
Rango temperatura ambiente	°C		-25-45	-25-45	-25-45
	°C		16-45	16-45	16-45
Rango temperatura agua salida	°C		25-75	25-75	25-75
	°C		7-25	7-25	7-25
Unidad exterior					
Peso neto/bruto	kg		110	134	195
Conexión hidráulica entrada/salida agua	-		G1	G1	G1-1/4
Refrigerante					
Tipo de refrigerante	-		R290	R290	R290
Volumen cargado	kg		0,55	1,05	1,4
Potencial Calentamiento Atmosférico (PCA)	-		3	3	3
CO2 equivalente	t		0.0017t	0.0032t	0.0042t
Alimentación eléctrica	V/Hz		220-240V/1/50(60)Hz	220-240V/1/50(60)Hz	220-240V/1/50(60)Hz
Clasificación eléctrica	-		Clase I	Clase I	Clase I
Índice de protección eléctrica	-		IPX4	IPX4	IPX4
Cableado de conexión	mm ²		6	6	10
CÓDIGO			312006	312010	312016
PVP €			4.200*	4.500*	6.500*

*Tasa de reciclaje RAEE incluida.

Condiciones nominales de test, según norma INE-EN 14825:

Refrigeración: ^{*(1)} T³ Ambiente 35°/24° (DB (Base Seca)/WB (Base húmeda), Temp. Entrada/Salida Agua 12°/7°.

Refrigeración: ^{*(2)} T³ Ambiente 35°/24° (DB (Base Seca)/WB (Base húmeda), Temp. Entrada/Salida Agua 23°/18°.

Calefacción: ^{*(3)} T³ Ambiente 7°/6° (DB (Base Seca)/WB (Base húmeda), Temp. Entrada/Salida Agua 30°/35°.

Calefacción: ^{*(4)} T³ Ambiente 7°/6° (DB (Base Seca)/WB (Base húmeda), Temp. Entrada/Salida Agua 47°/55°.



BOMBA DE CALOR MONOBLOC AIRE - AGUA
5 - 8 - 11 - 16 KW

A+ A++ A+++

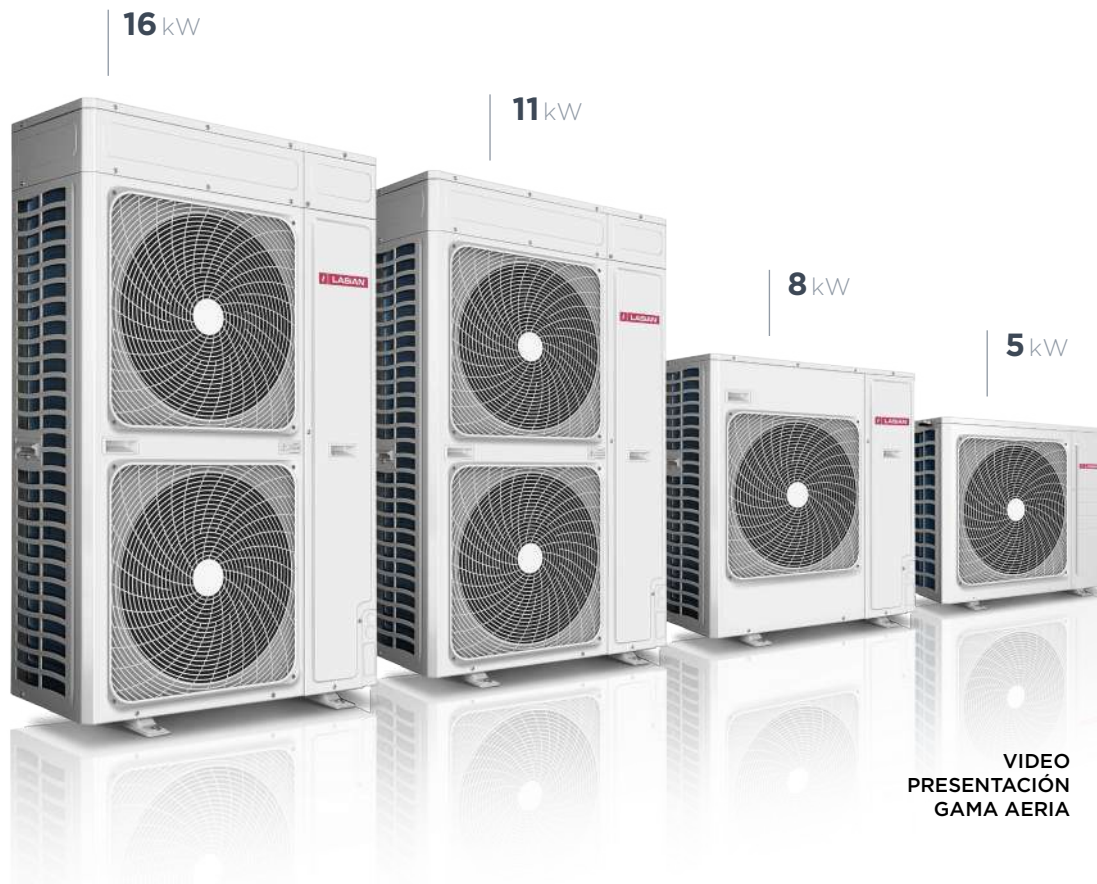

VIDEO
PRESENTACIÓN
GAMA AERIA



CONTROL REMOTO

(DE SERIE)

- Control del modo de trabajo.
FRÍO
CALOR
FRÍO Y ACS
CALOR Y ACS
- Control de la consigna del equipo dependiendo del modo de trabajo.
- Muestra códigos de avería.
- Reloj y programador semanal incorporado.
- Modos especiales.
ECO
QUIET
TURBO
- Bloqueo.
- Comprobación de parámetros de funcionamiento (Debugging).



LASIAN MÓDULO WIFI AERIA

(OPCIONAL)

- Permite el control de encendido/apagado, los diferentes modos de trabajo, selección de temperatura, programación semanal, muestra de códigos de error. Incluye conexión SG Ready y monitorización energética.
- Compatible con IOS y Android.

MODELO	CÓDIGO	PVP €
LASIAN módulo WI-FI Aeria	87005	108*

*Tasa de reciclaje RAEE incluida.



MANO DE OBRA,
DESPLAZAMIENTO
Y REPUESTOS ORIGINALES
INCLUIDOS



CARACTERÍSTICAS TÉCNICAS

Modelo			AERIA 5	AERIA 8	AERIA 11	AERIA 16
Rendimiento						
Refrigeración ^{*(1)}	Capacidad	kW	5,00	5,50	11,50	14,50
	Consumo	kW	1,56	2,34	3,83	4,92
Refrigeración ^{*(2)}	Capacidad	kW	5,00	7,00	13,50	16,00
	Consumo	kW	1,00	1,89	2,94	3,64
Calefacción ^{*(3)}	Capacidad	kW	5,00	7,50	10,50	15,00
	Consumo	kW	1,30	2,34	3,37	4,62
Calefacción ^{*(4)}	Capacidad	kW	5,00	7,80	11,00	16,00
	Consumo	kW	0,99	1,77	2,61	3,86
EER ^{*(1)}		kW/kW	3,20	2,35	3,00	2,95
EER ^{*(2)}		kW/kW	5,00	3,70	4,60	4,40
COP ^{*(3)}		kW/kW	3,85	3,20	3,20	3,25
COP ^{*(4)}		kW/kW	5,05	4,40	4,22	4,15
Eficiencia Energética Calefacción 55° C / 35° C	-		A++ / A+++	A+ / A++	A++ / A++	A+ / A++
Potencia máx. absorbida		kW	3,10	4,90	5,60	7,30
Corriente máx. absorbida		A	13,50	21,30	24,30	31,70
Parámetros técnicos						
Caudal aire exterior		m ³ /h	3.200	4.200	7.000	7.200
Nivel ruido exterior (potencia sonora) ^{*(5)}		db	61	64	67	68
Caudal de agua		m ³ /h	0,86	1,38	1,89	2,75
Caída de presión agua intercambiador calor		kPa	20	45	40	40
Presión máx. / mín. entrada agua		kPa	500/150	500/150	500/150	500/150
Rango temperatura ambiente		°C	Refrig.: 10-46 Calef.: -25-35	Refrig.: 10-46 Calef.: -20-35	Refrig.: 10-46 Calef.: -20-35	Refrig.: 10-46 Calef.: -20-35
			(Por debajo de 5° C se debe añadir anticongelante)			
Rango temperatura agua salida		°C	Refrig.: 5-20 Calef.: 25-60	Refrig.: 5-20 Calef.: 25-55	Refrig.: 5-20 Calef.: 25-55	Refrig.: 5-20 Calef.: 25-55
Unidad exterior						
Peso neto/bruto		kg	69/80	87/97	145/157	145/157
Conexión hidráulica entrada/salida agua		-	3/4"	1"	1"	1"
Refrigerante						
Tipo de refrigerante		-	R32	R32	R32	R32
Volumen cargado		kg	1	1,15	2,40	2,60
Potencial Calentamiento Atmosférico (PCA)		-	675	675	675	675
CO2 equivalente		t	0,675	0,776	1,620	1,765
Alimentación eléctrica		V/Hz	1PH, 220V-240V-/ 50-60Hz	1PH, 220V-240V-/ 50-60Hz	1PH, 220V-240V-/ 50-60Hz	1PH, 220V-240V-/ 50-60Hz
Clasificación eléctrica		-	Clase I	Clase I	Clase I	Clase I
Índice de protección eléctrica		-	IP4	IP4	IP4	IP4
Cableado de conexión		mm ²	3 x 10	3 x 10	3 x 10	3 x 10
CÓDIGO			311005	311008	311011	311016
PVP €			3.749* **	4.070* **	5.090* **	6.110* **

*Tasa de reciclaje RAEE incluida.

** Tasa gases fluorados de efecto invernadero R.D. 712/2022 incluida.

Condiciones nominales de test, según norma INE-EN 14825:

Refrigeración: ^{*(1)} T³ entrada/salida agua: 12/7°C, T³ ambiente exterior 35°C DB (Base Seca).

^{*(2)} T³ entrada/salida agua: 23/18°C, T³ ambiente exterior 35°C DB (Base Seca).

Calefacción: ^{*(3)} T³ entrada/salida agua: 40/45°C, T³ ambiente exterior 7°C DB (Base Seca) / 6°C WB (Base Húmeda).

^{*(4)} T³ entrada/salida agua: 30/35°C, T³ ambiente exterior 7°C DB (Base Seca) / 6°C WB (Base Húmeda).

Nivel ruido: ^{*(5)} Testado en cámara semi-anecoica (potencia sonora).

ESQUEMA INSTALACIÓN RADIADORES



PARA SUSTITUCIÓN DE
CALDERAS CONVENCIONALES
CON CIRCUITOS DE RADIADORES
EN INSTALACIONES EXISTENTES

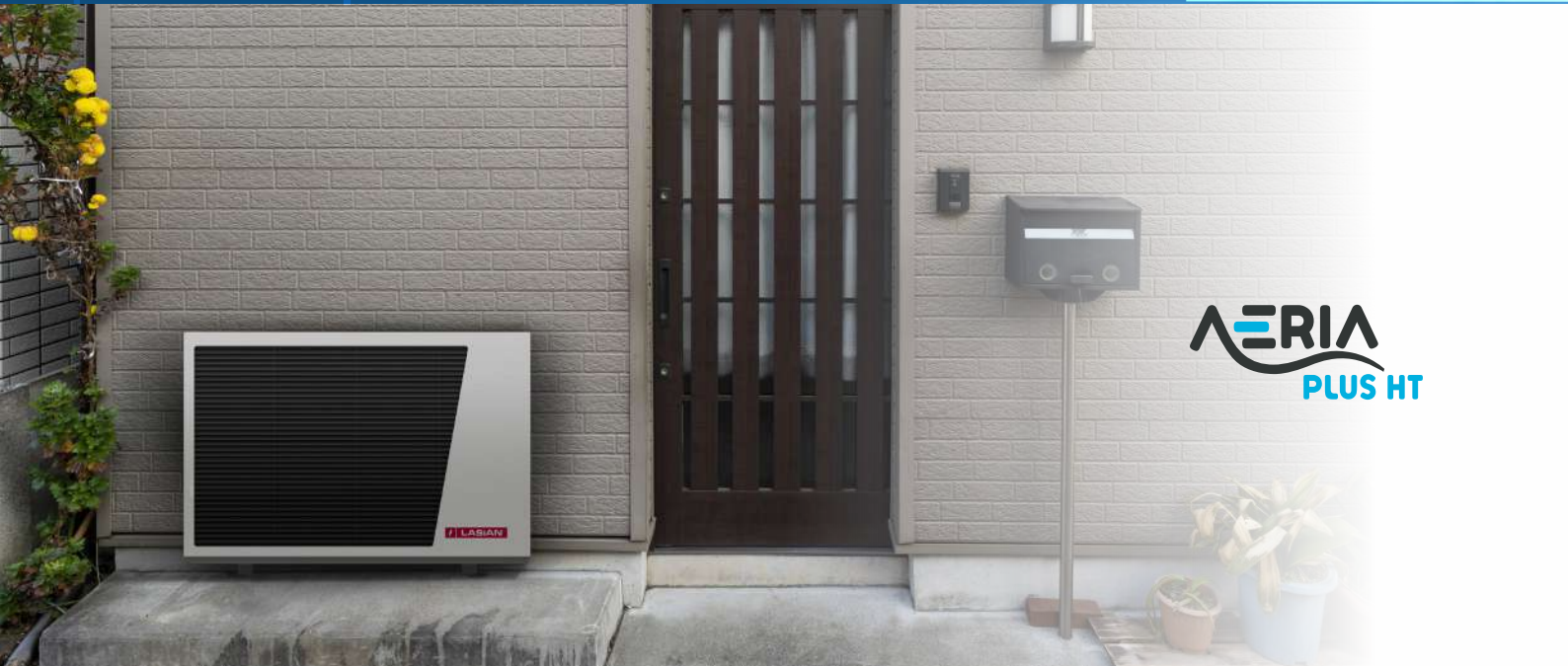
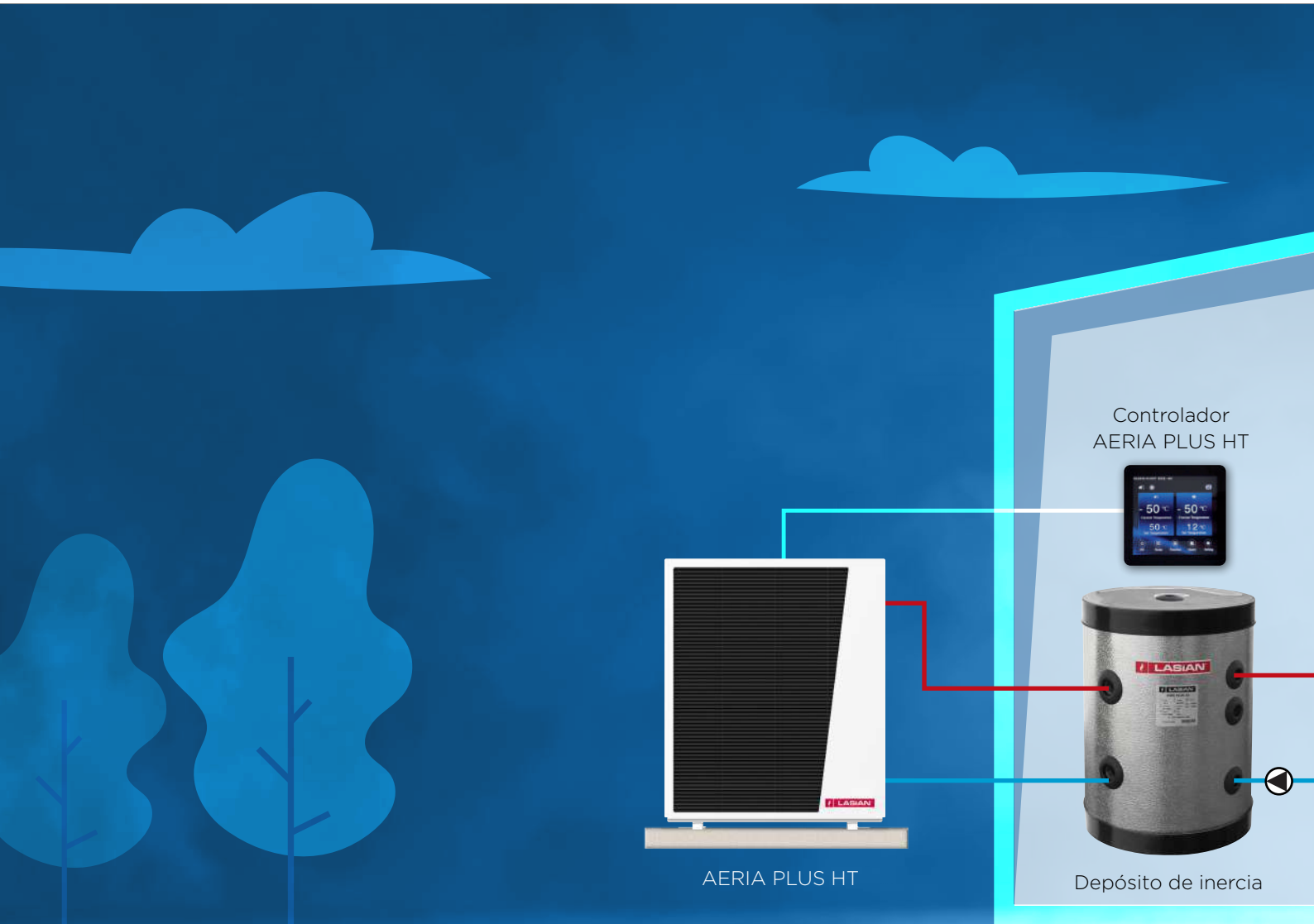

+ simple, + eficiente, + económico, + confort

A+++ (35°C) **A++** (55°C) Gas refrigerante 

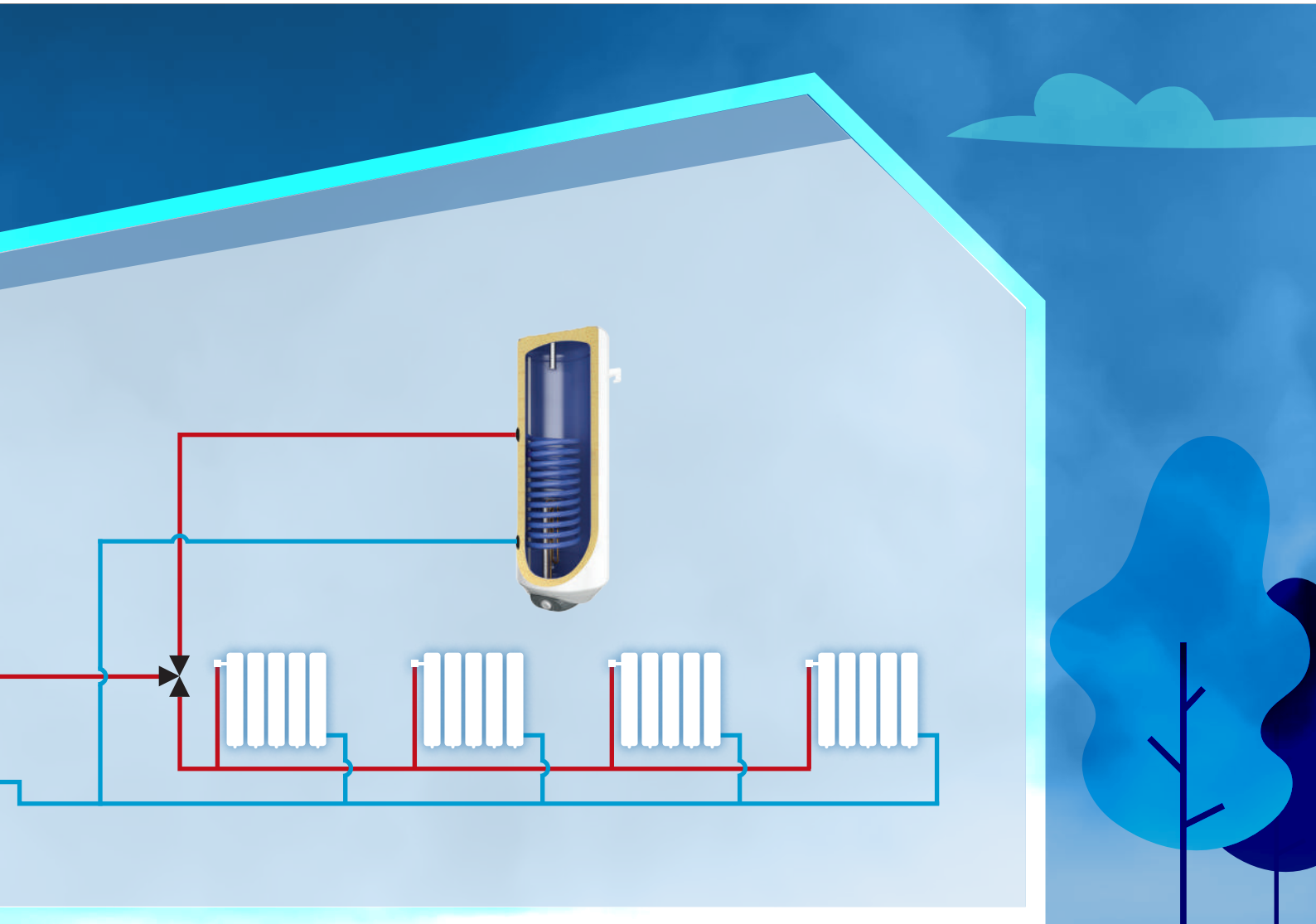

Ecológica

Bomba de calor
aire - agua

Sin emisiones.

Sin manipulación de
gases en la instalación.

No utiliza gases
fluorados.



75°

Apta para
sustituir calderas
convencionales
manteniendo
los radiadores
existentes

Impulsión a 75°.

Gas refrigerante 



Ahorro

Alta eficiencia

Clase A+++

A+++ (35°C)

A++ (55°C).

Ahorro en la factura
energética.



Simplicidad

Instalación fácil
y simple

Solo requiere conexiones
hidráulicas.

ESQUEMA INSTALACIÓN FANCOIL/SUELO RADIANTE



+ Acumuladores ACS aerotérmicos



GAMA MURAL



+ simple, + eficiente, + económico, + confort

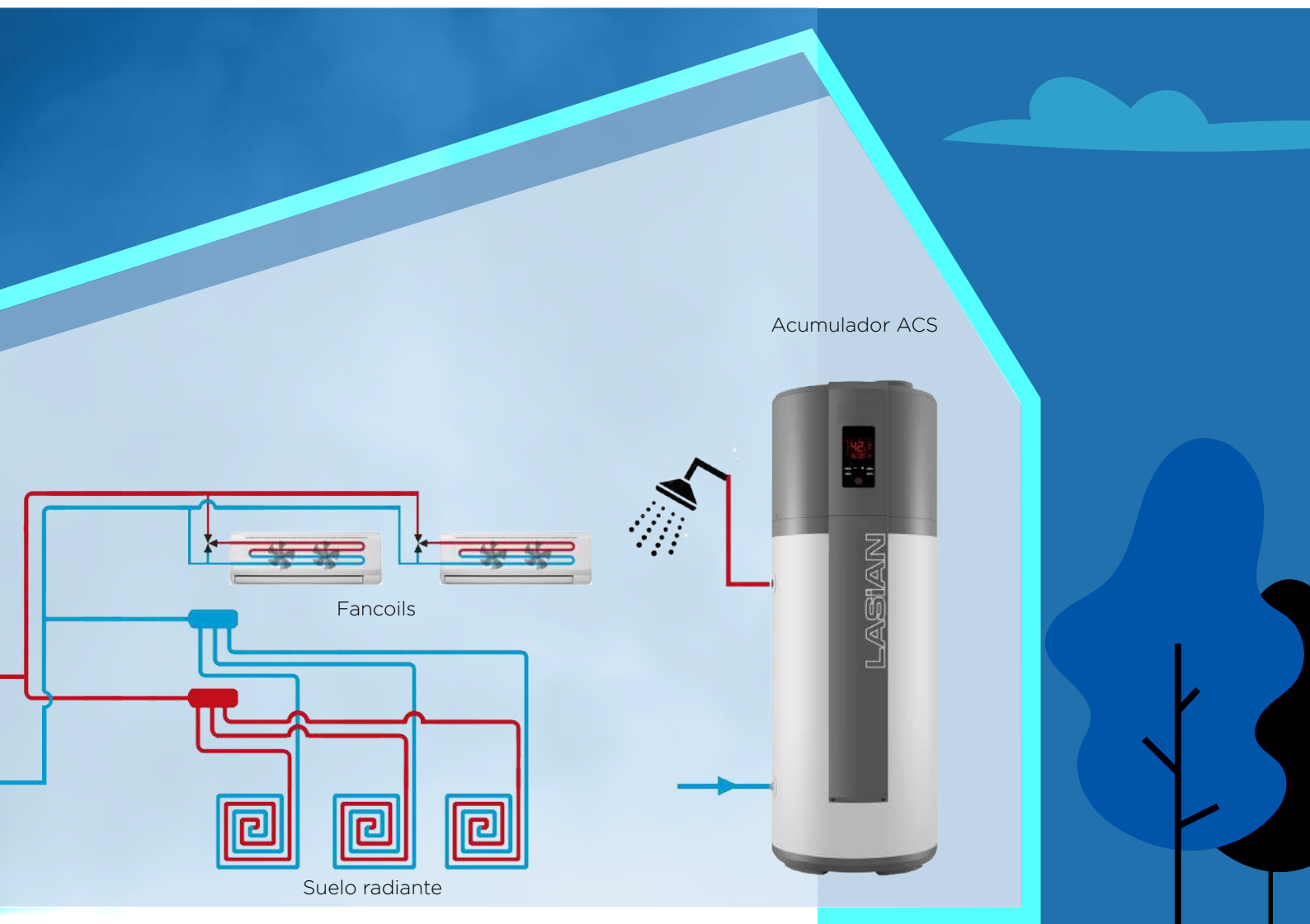

GAMA SUELO

ACUMULADORES ACS AEROTÉRMICOS

Ver página 131

Serpentín de apoyo

En el modelo 250 S3 dispone de un serpentín para una fuente de calor auxiliar: caldera, energía solar, etc.



Calefacción por suelo radiante, refrigeración por fancoils y agua caliente, todo con AERIA PLUS HT.

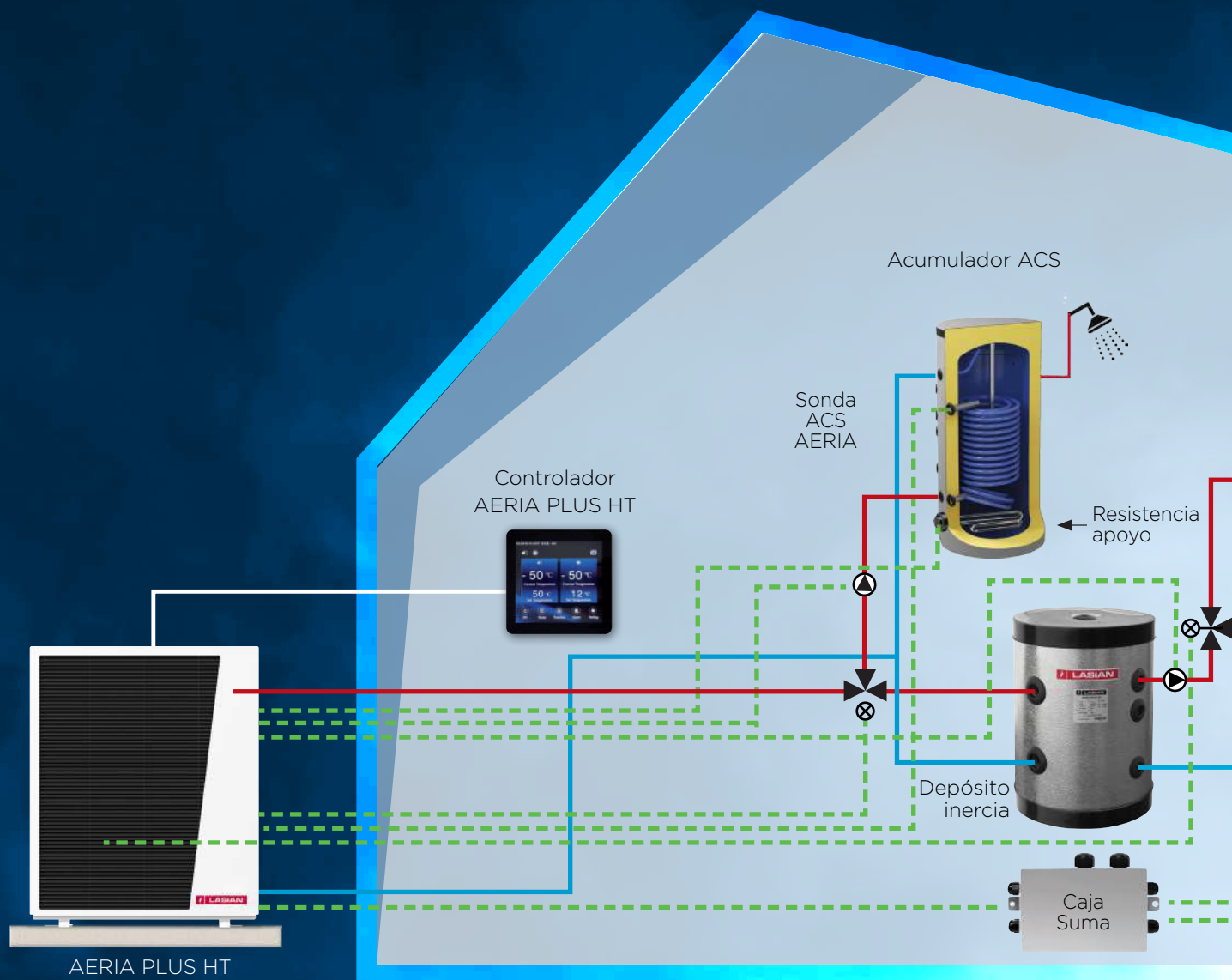

Interacumulador Aquaselect AERIA PLUS

Serpentín sobredimensionado con gran superficie de intercambio, especialmente diseñado para sistemas de Aerotermia.

Ver página 131

Aquaselect AERIA Plus 200 litros

Superficie de intercambio 2,07 m² + kit eléctrico de 3 kW.

Aquaselect AERIA Plus 300 litros

Superficie de intercambio 3,11 m² + kit eléctrico de 3 kW.

Aquaselect AERIA Plus 500 litros

Superficie de intercambio 5,06 m² + kit eléctrico de 6 kW.



+ simple, + eficiente, + económico, + confort

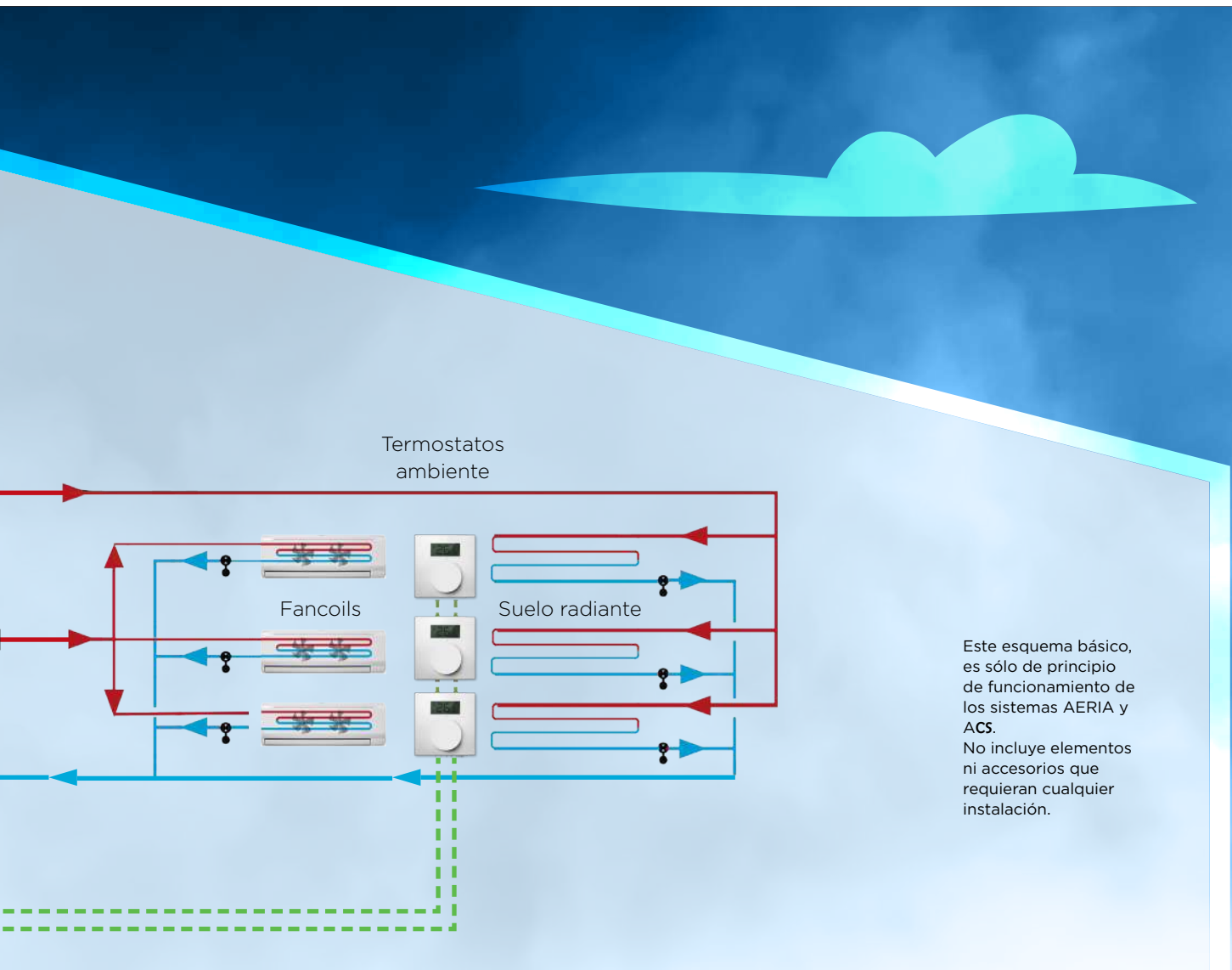

16 kW



10 kW



6 kW



Calefacción por suelo radiante, refrigeración por fancoils y agua caliente, todo con AERIA.

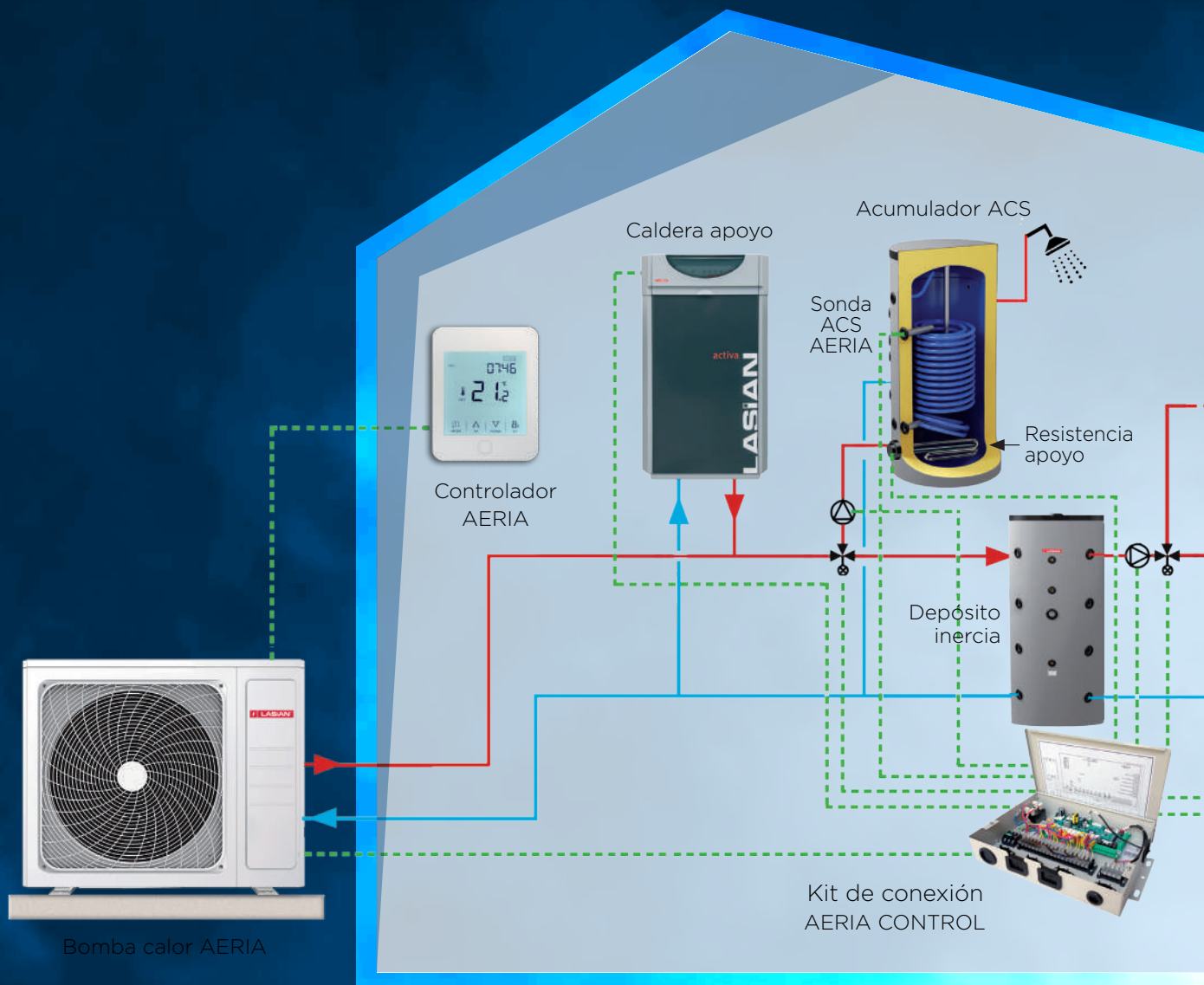

Interacumulador Aquaselect AERIA PLUS

Serpentín sobredimensionado con gran superficie de intercambio, especialmente diseñado para sistemas de Aerotermia.

Ver página 131

Aquaselect AERIA Plus 200 litros

Superficie de intercambio 2,07 m² + kit eléctrico de 3 kW.

Aquaselect AERIA Plus 300 litros

Superficie de intercambio 3,11 m² + kit eléctrico de 3 kW.

Aquaselect AERIA Plus 500 litros

Superficie de intercambio 5,06 m² + kit eléctrico de 6 kW.



+ simple, + eficiente, + económico, + confort

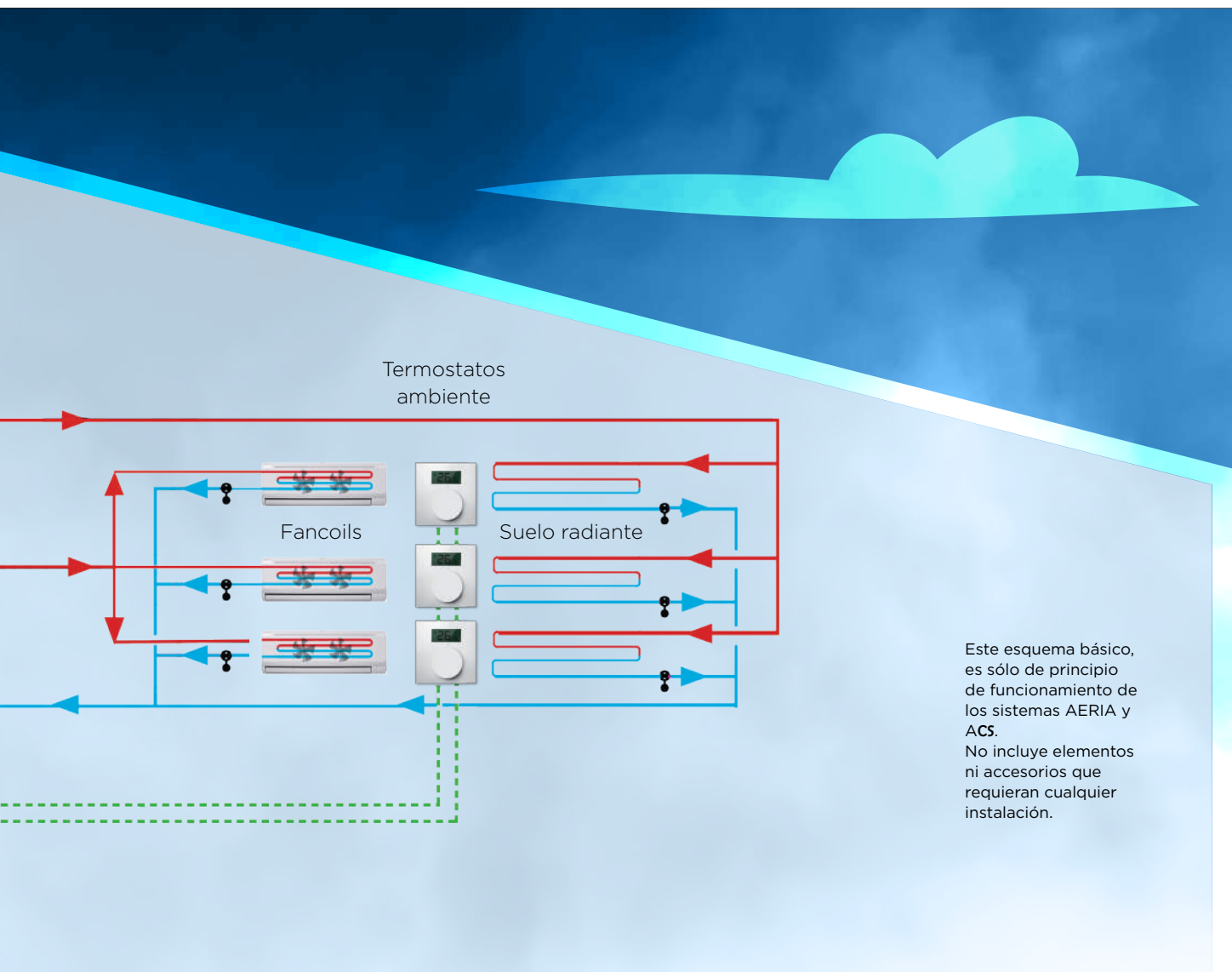

Este esquema básico, es sólo de principio de funcionamiento de los sistemas AERIA y ACS. No incluye elementos ni accesorios que requieran cualquier instalación.



Aeria control

Sistema que permite integrar en las bombas de calor AERIA, el control de la producción de ACS, junto con la maniobra de los distintos dispositivos de la instalación (válvulas, bombas, fuentes auxiliares de calor, resistencia de apoyo, etc.), así como otras funcionalidades complementarias.

CÓDIGO	89559
PVP €	430*

*Tasa de reciclaje RAEE incluida.

Prolongación cables conexión	CÓDIGO	PVP €
Cable 10 m Aeria - Aeria Control	87003	39,90
Cable 10 m Aeria - Control remoto	87004	39,90

DIMENSIONES Y CONEXIONES (mm)

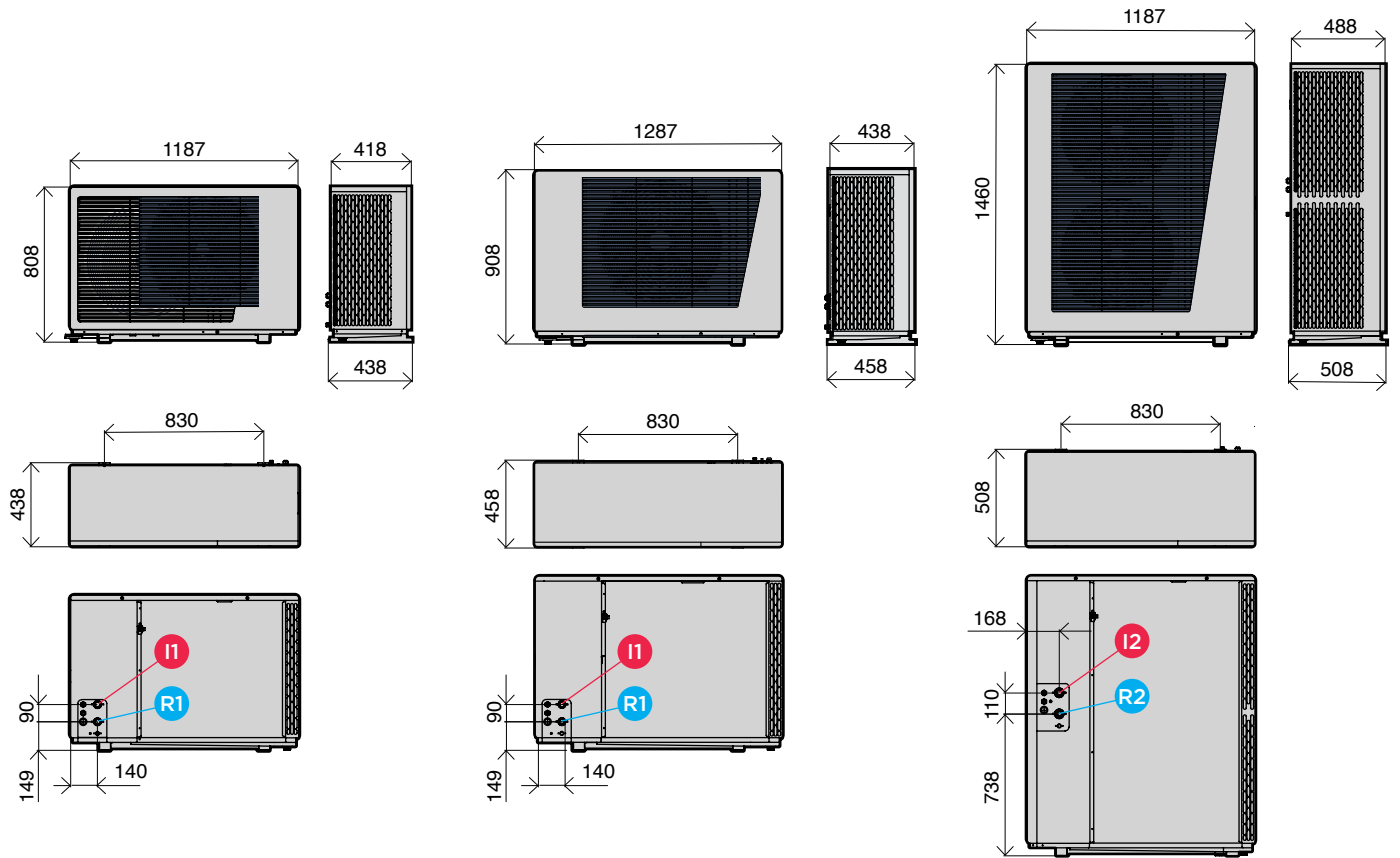

AERIA PLUS HT 6

AERIA PLUS HT 10

AERIA PLUS HT 16

I1 Impulsión conexión: 1" hembra

R1 Retorno conexión: 1" hembra

I2 Impulsión conexión: 1 1/4" hembra

R2 Retorno conexión: 1 1/4" hembra



AERIA
PLUS HT

AERIA



MANO DE OBRA,
DESPLAZAMIENTO
Y REPUESTOS ORIGINALES
INCLUIDOS

DIMENSIONES Y CONEXIONES (mm)

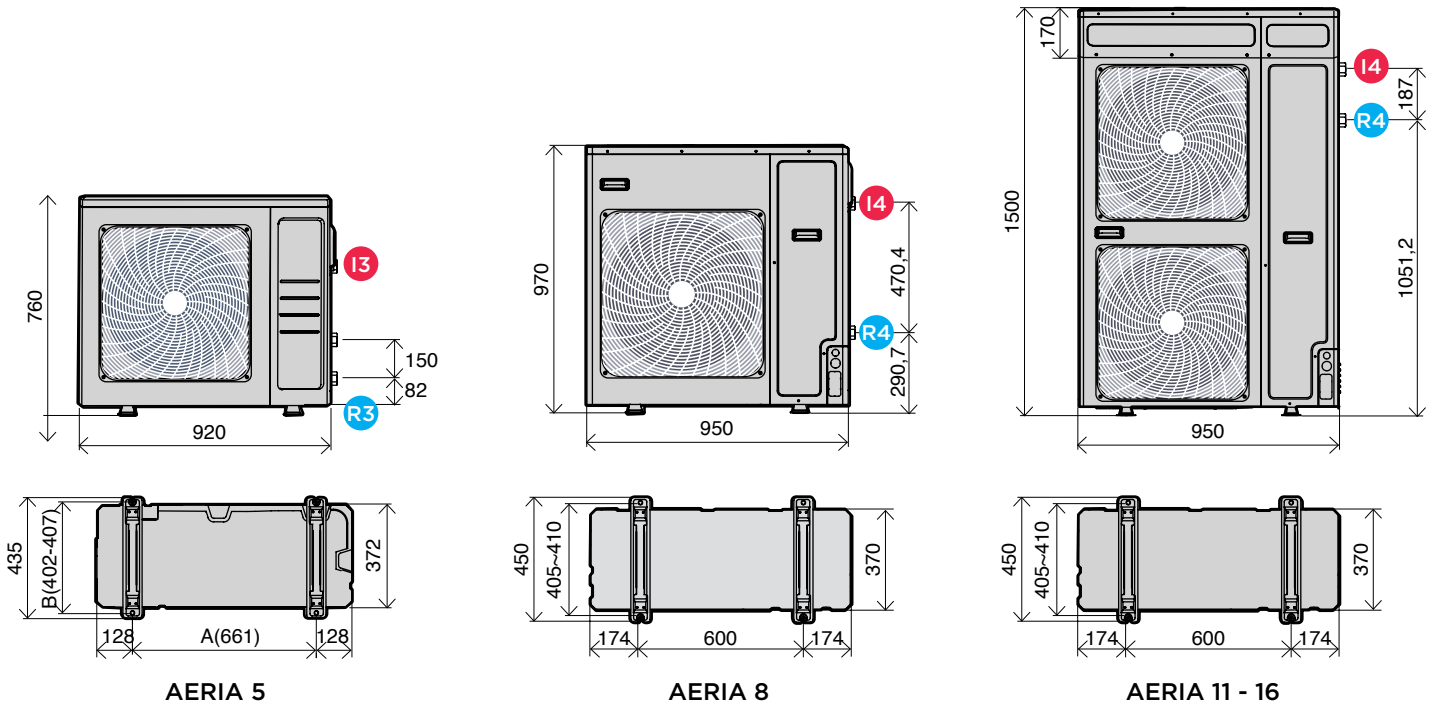

- I3 Impulsión conexión: 3/4" hembra
- R3 Retorno conexión: 3/4" hembra
- I4 Impulsión conexión: 1" hembra
- R4 Retorno conexión: 1" hembra

Compresor Inverter DC Doble Rotativo

- Baja vibración
- Bajo nivel sonoro
- Alta eficiencia a carga parcial

Instalado sobre un soporte elástico y anti vibratorio de material especial para absorber el sonido.

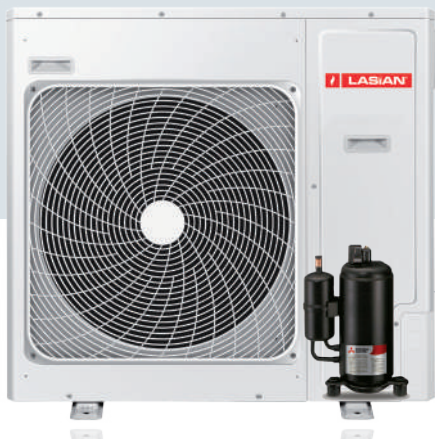

AGUA CALIENTE SANITARIA

ACUMULADORES ACS AEROTÉRMICOS

Sistema para producir y acumular agua caliente sanitaria, mediante Aerotermia.

Clase A+ **A+**

GAMA MURAL

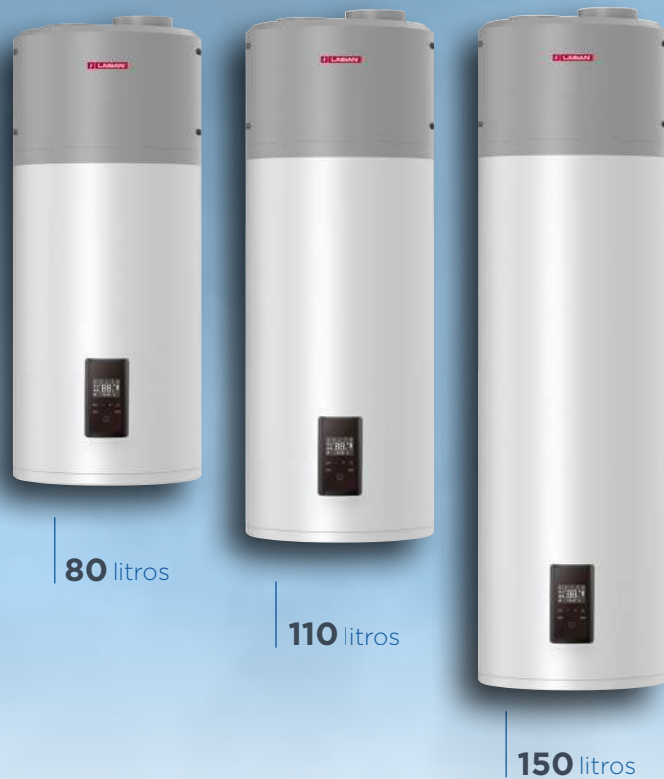

GAMA SUELO

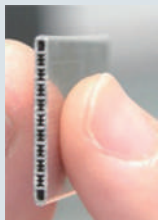

Condensador con microcanales y gran serpentín

Condensador de gran superficie de contacto y serpentín desde la parte inferior del depósito para optimizar el intercambio.

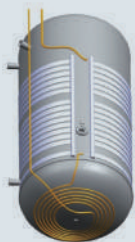

Compresor Hitachi

Highly 134A.



16:08
42°C
16:08

LASiAN

MURAL

80 S2

A⁺



110 S2

A⁺



150 S2

A⁺



Confort

Temperatura máx. de ACS utilizable de 65° C (ajuste a 75° C) sin necesidad de apoyo eléctrico de la resistencia eléctrica. Por defecto viene ajustada de fábrica a 40° C (ajuste a 55° C).

Alta protección contra la corrosión

Vitrificado de alta calidad a 850° C y 1 ánodo de sacrificio para asegurar una alta durabilidad.

Sistema anti legionela

Semanalmente y de forma automática, la temperatura del agua se eleva hasta los 65° C para la eliminación de bacterias en el interior del depósito.

Ahorro energético y económico

Sin renunciar al confort.

Sistema anti congelación

Por debajo de 7° C se activa la resistencia eléctrica hasta elevar a 15° C.



80 S2

110 S2

150 S2



SUELO



200 S2
250 S2
250 S3



200 S2

250 S2

250 S3

Serpentín de apoyo

En el modelo 250 S3 dispone de un serpentín para una fuente de calor auxiliar: caldera, energía solar, etc.



Sección de 250 S3



Esquema de funcionamiento de 250 S3 con una fuente de energía externa de apoyo de una caldera o energía solar.



**SOPORTE SUELO
PARA MURAL
80 110 y 150 litros**

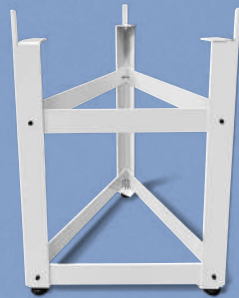

SopORTE suelo

	CÓDIGO	PVP €
SopORTE metálico con patas regulables	89549	84

**ADAPTADOR
CONEXIÓN AIRE
Ø180-200
PARA SUELO
200 y 250 litros**



El adaptador amplía la medida de Ø180 a Ø200 en ACS 200 y 250 litros

	CÓDIGO	PVP €
Adaptador	87002	35

DIMENSIONES Y CONEXIONES (mm)

Depósito

Volumen del depósito

Tensión/frecuencia nominal

Presión nominal del depósito

Protección contra la corrosión

Índice de protección eléctrica

Peso neto

Rendimiento

Tipo de extracción

COP a 7° C / EN16147

COP a 14° C / EN16147

Perfil de carga

Potencia absorbida por el respaldo eléctrico

Potencia eléctrica nominal absorbida por la bomba de calor

Máxima potencia eléctrica absorbida por la bomba de calor

Potencia máxima absorbida

Potencia eléctrica en modo reposo

Volumen máximo de agua caliente utilizable a 40° C ajuste a 55° C

Tiempo de calentamiento (7° C)

Tiempo de calentamiento (14° C)

Ajuste de temperatura por defecto

Rango de ajuste de la temperatura, con calentador

Longitud máxima del conducto de aire

Diámetro de la conexión del conducto de aire

Presión máxima de trabajo del refrigerante

Tipo de refrigerante/peso

Potencial Calentamiento Atmosférico (PCA)

CO₂ equivalente

Nivel de potencia sonora

Temperatura ambiente para el uso del producto

Temperatura de funcionamiento de la bomba de calor

CÓDIGO

PVP €

DISPLAYS



GAMA SUELO



GAMA MURAL

5 modos de funcionamiento

- AUTO:** prioridad de bomba de calor + resistencia eléctrica, solo en caso necesario.
- ECO:** solo bomba de calor.
- BOOST:** fuerza bomba de calor + resistencia eléctrica de forma simultánea para mayor producción de ACS.
- ELEC:** en caso de fallo de la bomba de calor, con este modo, seguiría dando servicio mediante la resistencia eléctrica (sólo en gama mural).
- VACACIONES:** anula su funcionamiento en el periodo seleccionado, hasta el último día de regreso, que se conecta de forma automática.



80 S2	110 S2	150 S2	200 S2	250 S2	250 S3
80 L	110 L	150 L	195 L	246 L	240 L
220V-240V/50Hz	220V-240V/50Hz	220V-240V/50Hz	220V-240V/50Hz	220V-240V/50Hz	220V-240V/50Hz
8 bar	8 bar	8 bar	7 bar	7 bar	7 bar
Ánodo de magnesio	Ánodo de magnesio	Ánodo de magnesio	Ánodo de magnesio	Ánodo de magnesio	Ánodo de magnesio
IPX4	IPX4	IPX4	IPX4	IPX4	IPX4
51 kg	55 kg	67 kg	91 kg	102 kg	119 kg
Ambiente/Exterior	Ambiente/Exterior	Ambiente/Exterior	Ambiente/Exterior	Ambiente/Exterior	Ambiente/Exterior
2,715	2,644	3,00	3,04	3,02	3,10
3,172	3,203	3,58	3,39	3,41	3,56
M	M	L	L	L	L
1200 W	1200 W	1200W	1500 W	1500 W	1500 W
240 W	240 W	240W	495 W	495 W	495 W
350 W	350 W	350W	865 W	865 W	865 W
1550 W	1550 W	1550W	2365 W	2365 W	2365 W
20 W	20 W	22W	27 W	27 W	27 W
102,5 L	132,6 L	195,9 L	223 L	305 L	303 L
5h 07'	6h 38'	10h 29'	5h 30'	7h 21'	6h 55'
4h 35'	5h 56'	8h 28'	4h 40'	6h 10'	6h
55° C	55° C	55° C	55° C	55° C	55° C
35° C -75° C	35° C -75° C	35° C -75° C	35° C -75° C	35° C -75° C	35° C -75° C
24 m tubo pared lisa, o 15 m tubo corrugado			20 m tubo pared lisa, o 10 m tubo corrugado		
160 mm	160 mm	160 mm	180 mm	180 mm	180 mm
0,8/2,8 MPa	0,8/2,8 MPa	0,8/2,8 MPa	0,8/2,8 MPa	0,8/2,8 MPa	0,8/2,8 MPa
R134a/0,45 kg	R134a/0,45 kg	R134a/0,46 kg	R134a/0,9 kg	R134a/0,9 kg	R134a/0,9 kg
1.430	1.430	1.430	1.430	1.430	1.430
0,64 t	0,64 t	0,66 t	1,3 t	1,3 t	1,3 t
50 dB	50 dB	50 dB	57 dB	58 dB	59 dB
-7 - 45° C	-7 - 45° C	-7 - 45 ° C	-7 - 45° C	-7 - 45° C	-7 - 45° C
-7 - 45° C	-7 - 45° C	-7 - 45 ° C	-7 - 45° C	-7 - 45° C	-7 - 45° C
331080	331110	331150	331200	331250	331250S
1.765**	1.821**	1.989**	2.550**	2.754**	3.193**

*Tasa de reciclaje RAEE incluida.

**Tasa gases fluorados de efecto invernadero R.D. 712/2022 incluida.

EJEMPLOS DE INSTALACIÓN DE TOMA / EXPULSIÓN DE AIRE:



Entrada y salida de aire directa del local donde está instalado

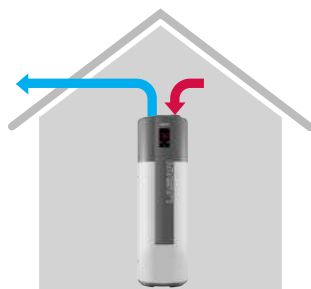

Entrada directa del local donde está instalado y salida canalizada al exterior

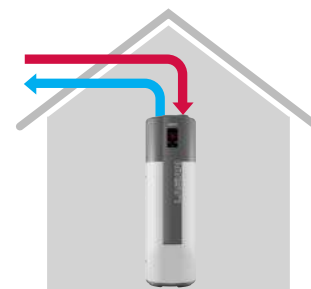

Entrada y salida de aire directa del exterior

CONEXIONES HIDRÁULICAS

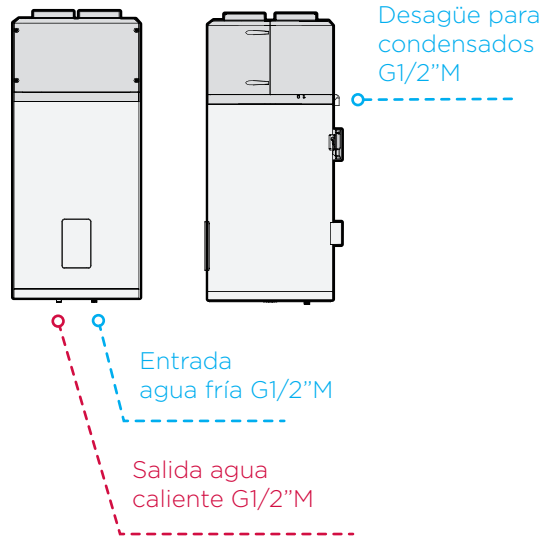

DIMENSIONES

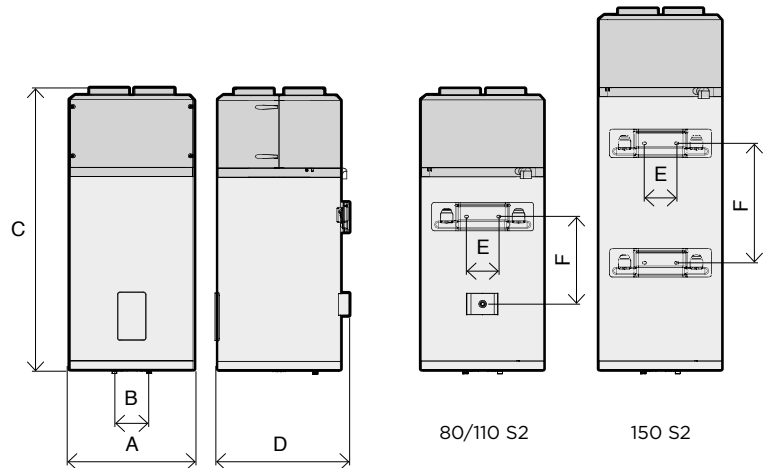

Modelo	A (Ø)	B	C	D	E	F
80 S2	492	140	1170	538	159	362
110 S2	492	140	1320	538	159	362
150 S2	492	140	1680	537	159	470

CONEXIÓN ENTRADA SALIDA AIRE

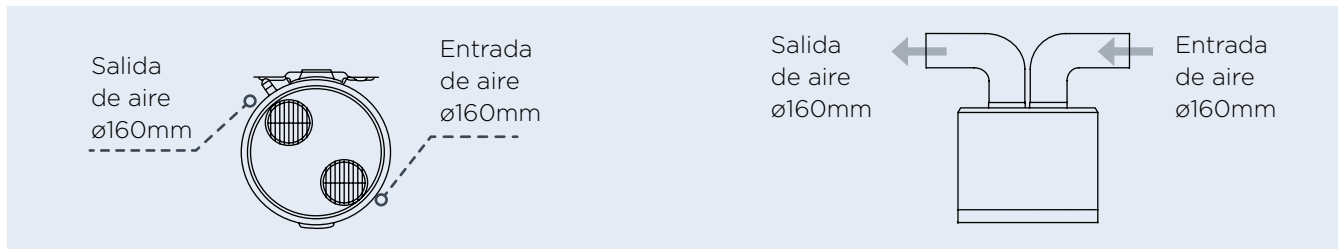

CÁLCULO PÉRDIDA ESTÁTICA TOTAL DE LA INSTALACIÓN:

80/110/150

- Instalar un conducto de 160 mm de diámetro.
- Las caídas de presión del conducto deben ser inferiores o iguales a la presión estática del ventilador (59 Pa). La pérdida estática total de la instalación se calcula sumando la pérdida de los componentes individuales (ver tabla).
- Si la presión excede el rango, afectará al rendimiento del aparato.

La suma de la longitud máxima del conducto de aire es de 24 o 15 m (conducto descarga + conducto aspiración, ver esquema).

Caída de presión para conducto			Presión estática ventilador
Ø 160			
	Pa	metros equivalentes	
1 m PVC o tubo pared lisa	1 Pa/m	1	59 Pa
1 m Aluminio o tubo corrugado	2 Pa/m	2	
Rejilla	5 Pa/ud.	5	
Codo 90°C PVC	4 Pa/ud.	4	



80/110/150

Límite de instalación Ø 160:
 A + B < 24 m Tubo pared lisa
 A + B < 15 m Tubo corrugado

DIMENSIONES

DIMENSIONES

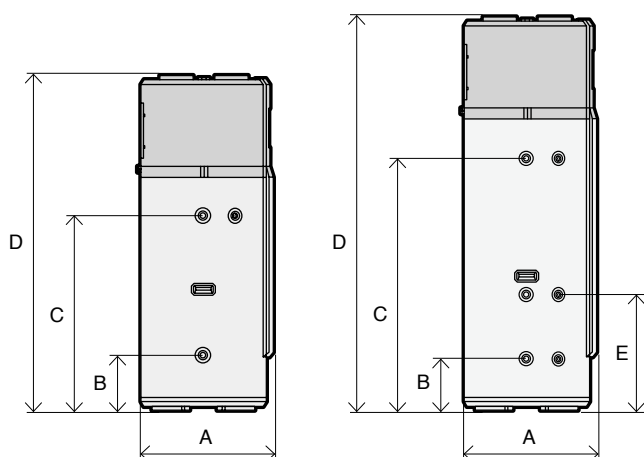

Modelo	A (Ø)	B	C	D	E
200 S2	629	270	980	1692	-
250 S2	629	270	1275	1987	-
250 S3	629	629	629	1987	590

CONEXIONES HIDRÁULICAS



CONEXIÓN ENTRADA SALIDA AIRE

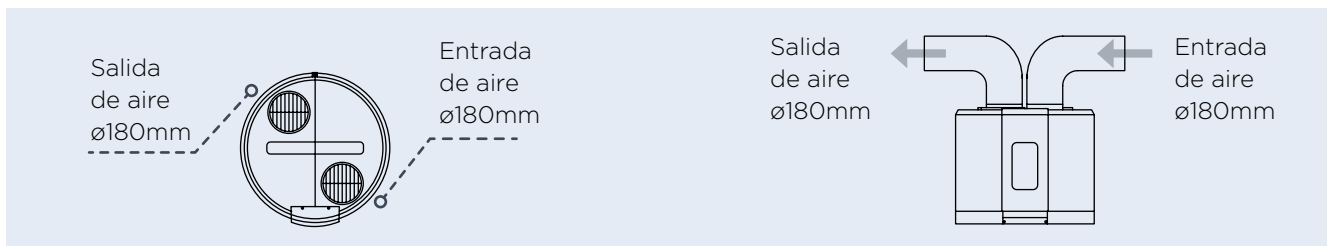

CÁLCULO PÉRDIDA ESTÁTICA TOTAL DE LA INSTALACIÓN:

200 / 250

- Instalar un conducto de 180 mm de diámetro.
- Las caídas de presión del conducto deben ser inferiores o iguales a la presión estática del ventilador (65 Pa). La pérdida estática total de la instalación se calcula sumando la pérdida de los componentes individuales (ver tabla).
- Si la presión excede el rango, afectará al rendimiento del aparato.

La suma de la longitud máxima del conducto de aire es de 20 ó 10 m (conducto descarga + conducto aspiración, ver esquema).

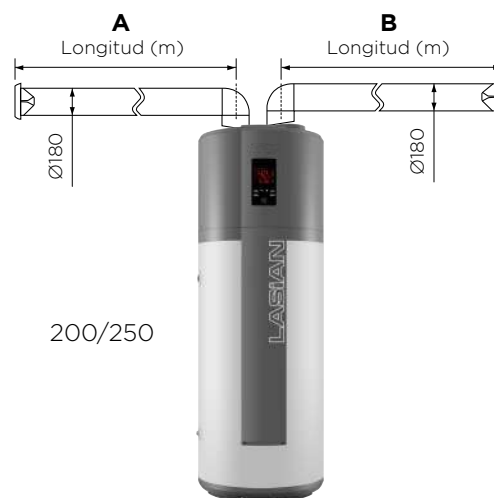

200/250

200/250

Límite de instalación Ø 180:
 A + B < 20 m Tubo pared lisa
 A + B < 10 m Tubo corrugado

Caída de presión para conducto			Presión estática ventilador
Ø 180			
	Pa	metros equivalentes	
1 m PVC o tubo pared lisa	1,6 Pa/m	1	65 Pa
1 m Aluminio o tubo corrugado	3,2 Pa/m	2	
Rejilla	8 Pa/ud.	5	
Codo 90°C PVC	6,3 Pa/ud.	4	

1 MES SIN MANTENIMIENTO



LASIAN®

ESTUFAS

AIRE

Las estufas de pellet de aire LASIAN están diseñadas para proporcionar un calor natural y agradable, que junto con la visión del fuego a través del vidrio de la puerta evocan a las chimeneas creando una sensación agradable de hogar y confort.

flamme
VERTE

Le label
du chauffage
au bois



A+

A++





- ✓ SÚPER SILENCIOSA
- ✓ CONSTRUIDAS CON QUEMADOR, INTERCAMBIADOR DE HIERRO FUNDIDO
- ✓ QUEMADOR CON AUTO LIMPIEZA
- ✓ HASTA 30 DÍAS SIN MANTENIMIENTO
- ✓ SEGURIDAD Y FIABILIDAD 
- ✓ CÁMARA DE COMBUSTIÓN CON VERMICULITA Y CRISTAL PANORÁMICO

- ✓ POSIBILIDAD DE INSTALAR KIT DE CANALIZACIÓN
- ✓ WI-FI DE SERIE 
- ✓ FUNCIONAMIENTO MEDIANTE COMANDOS DE VOZ 
- ✓ EFICIENCIA Y AHORRO

Todas las estufas de pellet de aire LASIAN disponen de crono-termostato semanal, sistema de cristal limpio, seguridad antideflagración, mando a distancia y módulo wi-fi incluido de serie para la gestión remota de la estufa mediante la App "Lasian Wi-Fi Control".

Los diferentes modelos de estufas de pellet de aire LASIAN disponen de limpieza automática del quemador incluida de serie, y presentan la posibilidad de ser convertidas en canalizadas mediante el kit de canalización (opcional).

ESTUFAS LASIAN

ESQUEMA DE FUNCIONAMIENTO



SÚPER SILENCIOSAS

La estufa permite el modo funcionamiento por convección sin ventiladores.

Como si fuera un hogar de leña.

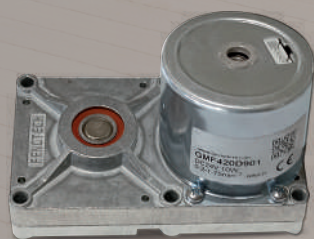

El motor de carga de combustible sin escobillas y de corriente continua y por lo tanto, sin apenas fricción, asegura un funcionamiento silencioso.

1 INTERCAMBIADORES DE HIERRO FUNDIDO

2 TOLVA DE PELLET

Con tapa hermética y dispositivo final de carrera que detiene el funcionamiento en caso de apertura prolongada de la tapa.

3 MOTOR DE CARGA

Sin escobillas, funcionamiento en continuo y muy bajo nivel sonoro.

4 MOTOR DE LIMPIEZA DEL QUEMADOR

Para activar el sistema de limpieza.

5 CAJÓN DE CENIZAS

Hermético y con sistema de apertura y cierre rápido.

6 QUEMADOR CON LIMPIEZA AUTOMÁTICA

Mantiene el quemador siempre limpio.

7 CÁMARA DE COMBUSTIÓN CON VERMICULITA

Para potenciar la llama y aumentar su rendimiento.



1 MES SIN MANTENIMIENTO

SÓLO REQUIERE
RETIRAR CENIZAS CADA 30 DÍAS

Su rutina habitual de mantenimiento, sólo exige retirar y vaciar la bandeja de cenizas, 1 vez cada 30 días.

Este calendario está previsto para una vivienda de unos 100 m² y 8 o 9 horas de funcionamiento diarias.



1x30
DÍAS

CÁMARA DE COMBUSTIÓN CIERRE CLICK-CLACK



Íntegramente realizada en hierro fundido y vermiculita.

Amplio cristal panorámico.

Llama estable y constante que aflora de la bandeja de cenizas, ocultando el sistema de carga de pellet.



Cajón hermético de cierre y apertura tipo **click-clack**.

HIERRO FUNDIDO

INTERCAMBIADORES DE HIERRO FUNDIDO DE FÁCIL LIMPIEZA



- ✓ Diseñada y fabricada para perpetuar su vida útil.
- ✓ El cuerpo de acero de alto espesor, soldado mediante robot, garantiza la total estanqueidad del mismo.
- ✓ El quemador y los intercambiadores, componentes que sufren la máxima fatiga, están contruidos en hierro fundido.

LIMPIEZA AUTOMÁTICA

QUEMADOR DE HIERRO FUNDIDO CON LIMPIEZA AUTOMÁTICA QUEMADOR SIEMPRE LIMPIO

Construido íntegramente en hierro fundido



Secuencia de limpieza:

- 1 **CARGA DEL PELLET**
- 2 **ENCENDIDO**
- 3 **APAGADO**
- 4 **LIMPIEZA Y VACIADO AUTOMÁTICO**
- 5 **NUEVO CICLO DE ENCENDIDO**

Una vez concluida la limpieza del quemador, se vuelve a realizar los pasos 1 y 2 y la estufa continua su funcionamiento.

CANALIZACIÓN INDEPENDIENTE

CON 2 TEMPERATURAS INDEPENDIENTES

OPCIONES DE CANALIZADO

1 canalización con un ventilador
y solo 1 salida de aire caliente

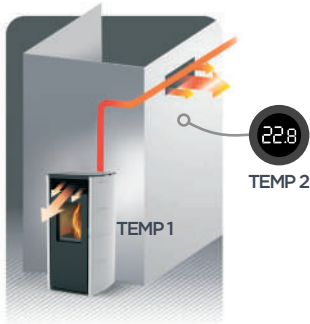

1 canalización bifurcada en T con
2 salidas de aire caliente

2 temperaturas
independientes:

- 1 en el local donde está instalada la estufa.
- 2 en el local donde se ha conducido la canalización. Las dos salidas se controlan con la misma temperatura.

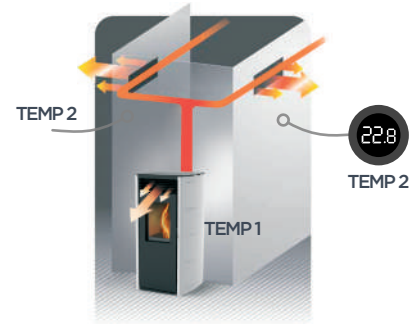

LONGITUD MÁXIMA DE CANALIZACIÓN

Tubo pared lisa $\varnothing 80$ = 10 metros

Según la configuración de la canalización, de los 10 metros máximos de longitud, se tiene que descontar esta medida por cada codo de 90° o 45°:

LONGITUD EQUIVALENTE CANALIZACIÓN	TUBO PARED LISA $\varnothing 80$ METROS A DESCONTAR
Codo 90°	1 m
Codo 45°	0,5 m

Temperatura del aire en la salida
de canalización de 10 metros de
longitud:

Entre 80°C - 90°C.

TODAS LAS ESTUFAS ESTÁNDAR SE PUEDEN TRANSFORMAR EN CANALIZADAS

Todos los modelos admiten instalar un ventilador de canalización (8 y 10 kW) o dos ventiladores (12 y 14 kW) a partir de un modelo estándar para convertirla en una estufa canalizada.

El kit de canalización se puede acoplar desde su instalación inicial o en una estufa ya instalada.

La temperatura se puede controlar mediante el termostato ambiente (opcional), o bien, programando la temperatura desde el display.

ESTUFAS
12 y 14 kW

CANALIZACIÓN INDEPENDIENTE

CON 3 TEMPERATURAS INDEPENDIENTES

OPCIONES DE CANALIZADO

1 canalización con un ventilador y solo 1 salida de aire caliente

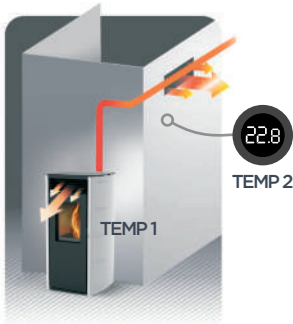

2 canalizaciones con 2 ventiladores y 2 salidas de aire caliente

3 temperaturas independientes:

- 1 en el local donde está instalada la estufa.
- 2 en el local donde se ha conducido la canalización 1.
- 3 en el local donde se ha conducido la canalización 2.

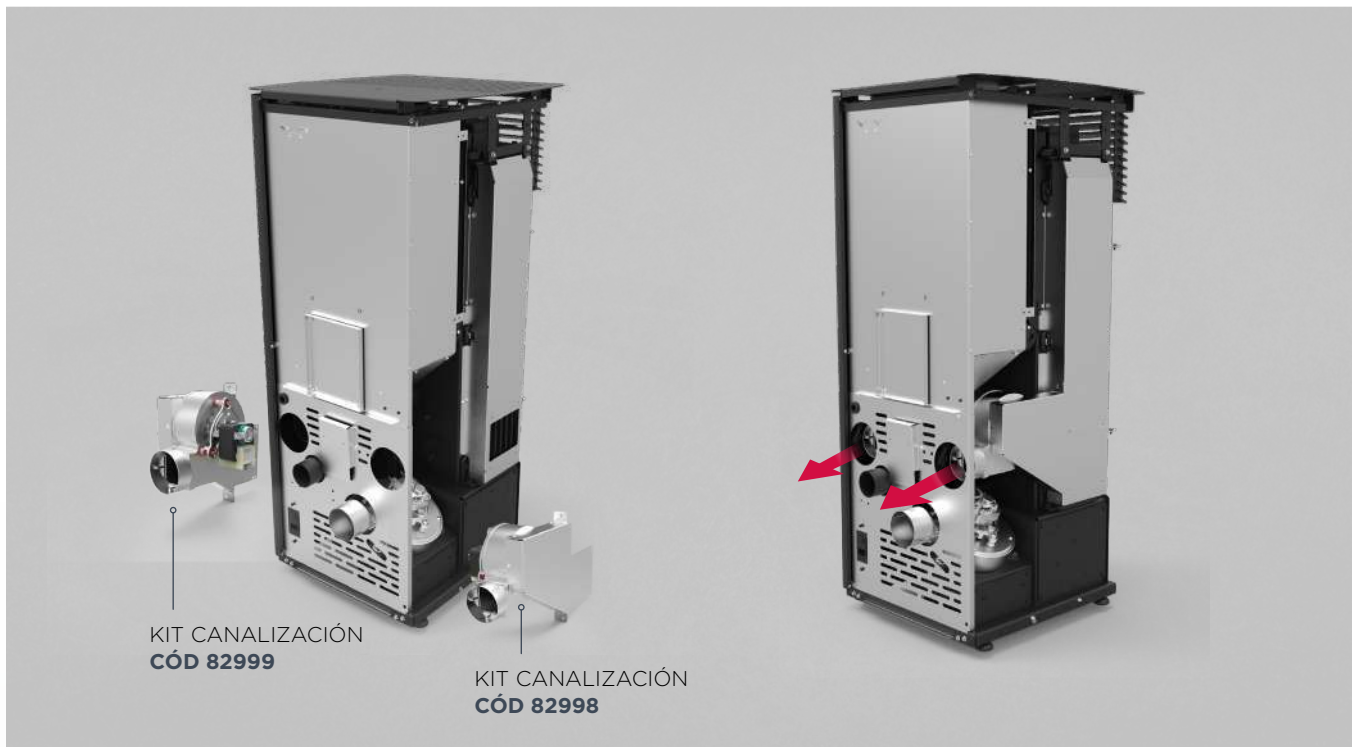
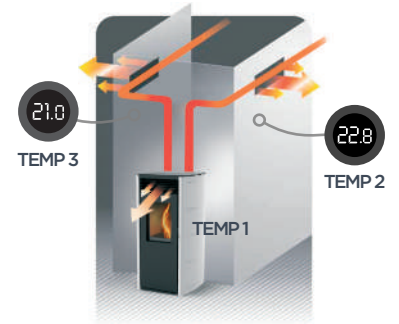

KIT CANALIZACIÓN
CÓD 82999

KIT CANALIZACIÓN
CÓD 82998



TERMOSTATO
AMBIENTE
INALÁMBRICO

Se comunica vía radio con la estufa. Actúa sobre el ventilador de canalización, para controlar la temperatura ambiente del local o habitación a calefactar.

En las estufas de 12 y 14 kW, se puede instalar un termostato por cada ventilador de canalización.

CONECTIVIDAD

WIFI DE SERIE

TODOS LOS MODELOS VAN EQUIPADOS DE SERIE CON EL SISTEMA WIFI

Todas las estufas de aire Lasian, disponen de un sistema remoto wi-fi para controlar la temperatura de la vivienda donde está instalada la estufa,

gestionable a través de un smartphone en cualquier momento y desde cualquier lugar, además de poder ser manipulado directamente en el display remoto.



APP GRATUITA PARA SMARTPHONES Y TABLETS

Posibilita la recepción y desbloqueo de alarmas desde el móvil o tablet, y el envío de solicitud de asistencia por email.

Desde la App, el instalador puede acceder al listado de todas sus estufas o calderas instaladas, y gestionarlas y supervisarlas en remoto para verificar el buen funcionamiento de la máquina.

Dispone de un histórico de horas de funcionamiento de la estufa, así como un contador de las horas totales de funcionamiento desde su instalación.

Disponible en Google Play y App Store.

App: **LASIAN Wi-Fi CONTROL**





amazon alexa



Google Home

SISTEMA INTELIGENTE CON CONTROL DE VOZ
 COMPATIBLE CON ALEXA Y GOOGLE HOME
 DE SERIE EN TODOS LOS MODELOS

Este dispositivo es compatible con alexa y google home a través de comandos de voz.

Podrás construir tu propia configuración para controlar la estufa mediante órdenes de voz.

App que te permite gestionar el encendido, apagado y ajustes de tu estufa, estés donde estés. También se le actualizará sobre el estado operativo en cualquier momento.

MANDOS DE CONTROL

Las estufas se suministran de serie con 2 mandos:

PANEL DE CONTROL:

Instalado en la parte trasera de la estufa, casi oculto, para realizar las funciones básicas (conexión / desconexión y subir / bajar temperatura).

MANDO DE CONTROL REMOTO:

Este display permite el control total de todas las funciones.

Se comunica vía radio con la estufa actuando como un mando a distancia.

Dispone de un soporte mural para poder ubicar el mando en cualquier pared o mueble.



SEGURIDAD Y FIABILIDAD

LA OPERATIVIDAD DE LA ESTUFA ESTÁ CONTROLADA POR MÚLTIPLES SENSORES Y DISPOSITIVOS QUE VIGILAN CONTINUAMENTE SU CORRECTO FUNCIONAMIENTO

1 SISTEMA EFI PLUS



Mantiene una combustión óptima en cualquier circunstancia y la bloquea en caso de que supere los límites admisibles.

Compensa el factor de ensuciamiento, las condiciones atmosféricas y la calidad del pellet.

2 CONTROL TEMPERATURA

La temperatura de los gases de combustión es controlada por una sonda gestionada por control electrónico.

3 PRESOSTATO

Para controlar el tiro y la perfecta evacuación de los gases de combustión.

4 VÁLVULA DEFLAGRACIÓN

Situada en la zona de evacuación de gases.

5 MÁXIMA ESTANQUEIDAD

Equipada con final de carrera en la tapa que detiene el funcionamiento en caso de apertura prolongada de la tapa de la tolva.

Dispone de un eficaz sistema de cierre en puerta también con final de carrera, y sistema click clack para el cierre hermético del cajón de cenizas

EFICIENCIA Y AHORRO

Tanto por los materiales, componentes y proceso de fabricación de nuestras estufas, podemos avalar la calidad, fiabilidad y rendimiento de nuestras estufas.

Diseñadas y pensadas para minimizar los costes de mantenimiento y posventa, consumo de combustible, a la vez que proporciona un sin fin de prestaciones y ventajas al usuario.

Clasificación energética:   



GAMA ESTUFAS AIRE LASIAN 2023

8kW
10kW
12kW
14kW



flamme
VERTE

Le label
du chauffage
au bois

ASPE | ERISTE | ARA



ESTUFAS AIRE

ERISTE

✓ ErP A+

8kW

10kW



VIDEO
PRESENTACIÓN
GAMA ERISTE





Blanco opaco



Negro



flamme
VERTE

Le label
du chauffage
au bois

CARACTERÍSTICAS TÉCNICAS		8 kW	10 kW
Potencia mín/máx	kW	4,6-8,3	4,6-10,0
Consumo horario mín/máx	Kg/h	1,0-1,9	1,0-2,3
Conexión chimenea	mm (Ø)	80	80
Rendimiento	%	91	90
Capacidad tolva	Kg	23	23
Autonomía mín/máx	h	12-23	10-23
Volumen calefactable	m ³	205	260
Peso	Kg	167	167
Dimensiones (mm)		A F H 550 x 600 x 1100	550 x 600 x 1100

GAMA CON PUERTA DE VIDRIO TEMPLADO

	BLANCO OPACO	NEGRO	PVP €
	CÓDIGO	CÓDIGO	
ERISTE 8 kW	213B08G	213N08G	3.100
ERISTE 10 kW	213B10G	213N10G	3.180

Puesta en marcha incluida en el precio y obligatoria (consultar desplazamientos)

* Tasa de reciclaje RAEE incluida

ACCESORIOS DE CANALIZACIÓN

CON 2 TEMPERATURAS INDEPENDIENTES

POSIBILIDAD DE INSTALAR 1 VENTILADOR PARA CANALIZACIÓN

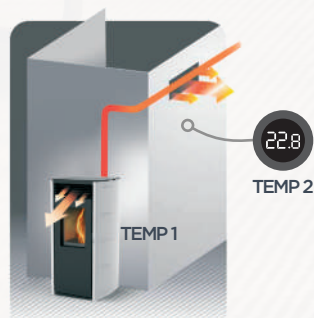

KIT
CANALIZACIÓN 1
CÓD 82999



CÓD 90911

ACCESORIOS DE CANALIZACIÓN	CÓDIGO	PVP €
Kit canalización 1 (Incluye ventilador, envoltentes y cableado)	82999	220
Termostato ambiente inalámbrico para canalización (opcional 1 termostato x ventilador de canalización)	90911	200

ESTUFAS AIRE

ERISTE

✓ ErP A++

12kW

14kW



VIDEO
PRESENTACIÓN
GAMA ERISTE





Blanco opaco



Negro



flamme
VERTE

Le label
du chauffage
au bois

CARACTERÍSTICAS TÉCNICAS		12 kW	14 kW
Potencia mín/máx	kW	5,2/12,6	5,2/14
Consumo horario mín/máx	Kg/h	1,1/2,7	1,1/3,1
Conexión chimenea	mm (Ø)	80	80
Rendimiento	%	94	93
Capacidad tolva	Kg	27	27
Autonomía mín/máx	h	24/10	24/8,7
Volumen calefactable	m ³	315	350
Peso	Kg	170	170
Dimensiones (mm)		A F H	550 x 600 x 1190

GAMA CON PUERTA DE VIDRIO TEMPLADO

	BLANCO OPACO	NEGRO	PVP €
	CÓDIGO	CÓDIGO	
ERISTE 12 kW	213B12G	213N12G	3.340
ERISTE 14 kW	213B14G	213N14G	3.450

Puesta en marcha incluida en el precio y obligatoria (consultar desplazamientos)

*Tasa de reciclaje RAEE incluida

ACCESORIOS DE CANALIZACIÓN

CON 3 TEMPERATURAS INDEPENDIENTES

POSIBILIDAD DE INSTALAR 1 O 2 VENTILADORES PARA CANALIZACIÓN

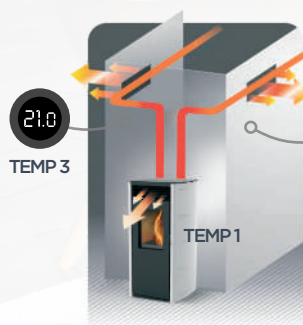

KIT
CANALIZACIÓN 1
CÓD 82999



KIT
CANALIZACIÓN 2
CÓD 82998



CÓD 90911

ACCESORIOS DE CANALIZACIÓN	CÓDIGO	PVP €
Kit canalización 1 (Incluye ventilador, envolventes y cableado)	82999	220
Kit canalización 2 (Incluye ventilador, envolventes y cableado)	82998	220
Termostato ambiente inalámbrico para canalización (opcional 1 termostato x ventilador de canalización)	90911	200

ESTUFAS AIRE

ERISTE SH

✓ ErP A+

8kW
10kW

SALIDA HUMOS SUPERIOR

CON 2 OPCIONES
DE INSTALACIÓN DE CHIMENEA:

CHIMENEA Ø80

CHIMENEA CONCÉNTRICA Ø80-125

PASSIVHAUS





Blanco opaco



Negro



Le label
du chauffage
au bois

CARACTERÍSTICAS TÉCNICAS		8 kW	10 kW
Potencia mín/máx	kW	4,6-8,3	4,6-10,0
Consumo horario mín/máx	Kg/h	1,0-1,9	1,0-2,3
Conexión chimenea	mm (Ø)	80/80-125	80/80-125
Rendimiento	%	91	90
Capacidad tolva	Kg	17	17
Autonomía mín/máx	h	12-23	10-23
Volumen calefactable	m ³	205	260
Peso	Kg	167	167
Dimensiones (mm)		A F H 550 x 600 x 1100	550 x 600 x 1100

GAMA CON PUERTA DE VIDRIO TEMPLADO

	BLANCO OPACO	NEGRO	PVP €
	CÓDIGO	CÓDIGO	
ERISTE SH 8 KW (salida superior)	213B08GC	213N08GC	3.160
ERISTE SH 10 KW (salida superior)	213B10GC	213N10GC	3.240

Puesta en marcha incluida en el precio y obligatoria (consultar desplazamientos) *Tasa de reciclaje RAEE incluida

ACCESORIOS DE CANALIZACIÓN

CON 2 TEMPERATURAS INDEPENDIENTES

POSIBILIDAD DE INSTALAR 1 VENTILADOR PARA CANALIZACIÓN

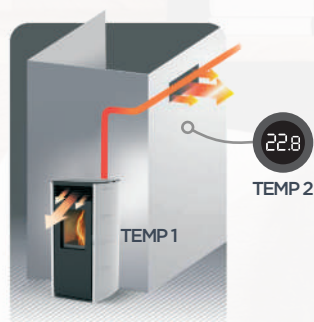

KIT
CANALIZACIÓN 1
CÓD 82999



CÓD 90911

ACCESORIOS DE CANALIZACIÓN	CÓDIGO	PVP €
Kit canalización 1 (Incluye ventilador, envoltorios y cableado)	82999	220
Termostato ambiente inalámbrico para canalización (opcional 1 termostato x ventilador de canalización)	90911	200

ESTUFAS AIRE

ASPE

✓ ErP A+

8kW
10kW



flamme
VERTE

Le label
du chauffage
au bois





Blanco opaco



Efecto óxido



Negro



ACERO



VIDRIO

CARACTERÍSTICAS TÉCNICAS		8 kW	10 kW
Potencia mín/máx	kW	4,6-8,3	4,6-10,0
Consumo horario mín/máx	Kg/h	1,0-1,9	1,0-2,3
Conexión chimenea	mm (Ø)	80	80
Rendimiento	%	91	90
Capacidad tolva	Kg	23	23
Autonomía mín/máx	h	12-23	10-23
Volumen calefactable	m ³	205	260
Peso	Kg	165	165
Dimensiones (mm)		A	
		F	505 x 535 x 1100
		H	505 x 535 x 1100

GAMA CON PUERTA DE ACERO

	BLANCO OPACO	EFFECTO ÓXIDO	NEGRO	PVP €
	CÓDIGO	CÓDIGO	CÓDIGO	
ASPE 8 kW	211B08	211O08	211N08	2.860
ASPE 10 kW	211B10	211O10	211N10	2.940

GAMA CON PUERTA DE VIDRIO TEMPLADO

	BLANCO OPACO	EFFECTO ÓXIDO	NEGRO	PVP €
	CÓDIGO	CÓDIGO	CÓDIGO	
ASPE 8 kW (puerta vidrio)	211B08G	211O08G	211N08G	3.050
ASPE 10 kW (puerta vidrio)	211B10G	211O10G	211N10G	3.130

Puesta en marcha incluida en el precio y obligatoria (consultar desplazamientos)

* Tasa de reciclaje RAEE incluida

ACCESORIOS DE CANALIZACIÓN

CON 2 TEMPERATURAS INDEPENDIENTES
POSIBILIDAD DE INSTALAR 1 VENTILADOR PARA CANALIZACIÓN

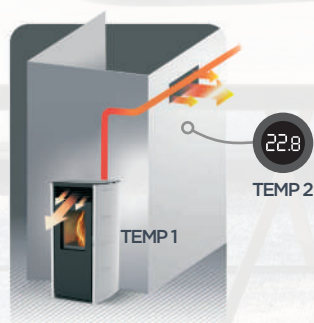

KIT
CANALIZACIÓN 1
CÓD 82999



CÓD 90911

ACCESORIOS DE CANALIZACIÓN	CÓDIGO	PVP €
Kit canalización 1 (Incluye ventilador, envoltorios y cableado)	82999	220
Termostato ambiente inalámbrico para canalización (opcional 1 termostato x ventilador de canalización)	90911	200

ESTUFAS AIRE

ASPE

✓ ErP A++

12 kW

14 kW



flamme
VERTE

Le label
du chauffage
au bois





Blanco opaco



Efecto óxido



Negro



ACERO



VIDRIO

CARACTERÍSTICAS TÉCNICAS		12 kW	14 kW
Potencia mín/máx	kW	5,2/12,6	5,2/14
Consumo horario mín/máx	Kg/h	1,1/2,7	1,1/3,1
Conexión chimenea	mm (Ø)	80	80
Rendimiento	%	94	93
Capacidad tolva	Kg	27	27
Autonomía mín/máx	h	24/10	24/8,7
Volumen calefactable	m ³	315	350
Peso	Kg	170	170
Dimensiones (mm)	 A F H	505 x 535 x 1190	505 x 535 x 1190

GAMA CON PUERTA DE ACERO

	BLANCO OPACO	EFFECTO ÓXIDO	NEGRO	PVP €
	CÓDIGO	CÓDIGO	CÓDIGO	
ASPE 12 kW	211B12	211O12	211N12	3.100
ASPE 14 kW	211B14	211O14	211N14	3.210

GAMA CON PUERTA DE VIDRIO TEMPLADO

	BLANCO OPACO	EFFECTO ÓXIDO	NEGRO	PVP €
	CÓDIGO	CÓDIGO	CÓDIGO	
ASPE 12 kW (puerta vidrio)	211B12G	211O12G	211N12G	3.290
ASPE 14 kW (puerta vidrio)	211B14G	211O14G	211N14G	3.400

Puesta en marcha incluida en el precio y obligatoria (consultar desplazamientos)

* Tasa de reciclaje RAEE incluida

ACCESORIOS DE CANALIZACIÓN

CON 3 TEMPERATURAS INDEPENDIENTES

POSIBILIDAD DE INSTALAR 1 O 2 VENTILADORES PARA CANALIZACIÓN

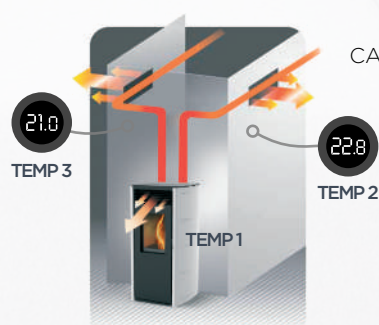
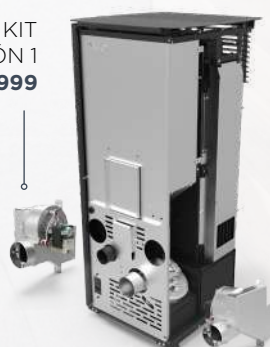
KIT
CANALIZACIÓN 1
CÓD 82999KIT
CANALIZACIÓN 2
CÓD 82998

CÓD 90911

ACCESORIOS DE CANALIZACIÓN	CÓDIGO	PVP €
Kit canalización 1 (Incluye ventilador, envolventes y cableado)	82999	220
Kit canalización 2 (Incluye ventilador, envolventes y cableado)	82998	220
Termostato ambiente inalámbrico para canalización (opcional 1 termostato x ventilador de canalización)	90911	200

ESTUFAS AIRE

ARA

8kW

10kW

✓ ErP

A+



flamme
VERTE

Le label
du chauffage
au bois





Blanco opaco

Efecto óxido

Negro



ACERO



VIDRIO

CARACTERÍSTICAS TÉCNICAS		8 kW	10 kW
Potencia mín/máx	kW	4,6-8,3	4,6-10,0
Consumo horario mín/máx	Kg/h	1,0-1,9	1,0-2,3
Conexión chimenea	mm (Ø)	80	80
Rendimiento	%	91	90
Capacidad tolva	Kg	23	23
Autonomía mín/máx	h	12-23	10-23
Volumen calefactable	m ³	205	260
Peso	Kg	165	165
Dimensiones (mm)		550 x 550 x 1110	550 x 550 x 1110

GAMA CON PUERTA DE ACERO

	BLANCO OPACO	EFFECTO ÓXIDO	NEGRO	PVP €
	CÓDIGO	CÓDIGO	CÓDIGO	
ARA 8 kW	212B08	212O08	212N08	2.825
ARA 10 kW	212B10	212O10	212N10	2.905

GAMA CON PUERTA DE VIDRIO TEMPLADO

	BLANCO OPACO	EFFECTO ÓXIDO	NEGRO	PVP €
	CÓDIGO	CÓDIGO	CÓDIGO	
ARA 8 kW (puerta vidrio)	212B08G	212O08G	212N08G	3.015
ARA 10 kW (puerta vidrio)	212B10G	212O10G	212N10G	3.095

Puesta en marcha incluida en el precio y obligatoria (consultar desplazamientos)

* Tasa de reciclaje RAEE incluida

ACCESORIOS DE CANALIZACIÓN

CON 2 TEMPERATURAS INDEPENDIENTES
POSIBILIDAD DE INSTALAR 1 VENTILADOR PARA CANALIZACIÓN

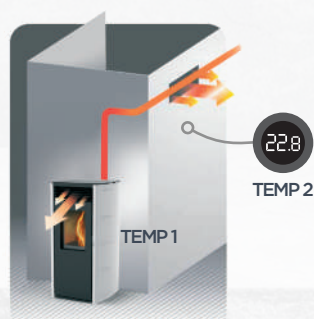

KIT
CANALIZACIÓN 1
CÓD 82999



CÓD 90911

ACCESORIOS DE CANALIZACIÓN	CÓDIGO	PVP €
Kit canalización 1 (Incluye ventilador, envoltorios y cableado)	82999	220
Termostato ambiente inalámbrico para canalización (opcional 1 termostato x ventilador de canalización)	90911	200

ESTUFAS AIRE

ARA

12kW

14kW



flamme
VERTE

Le label
du chauffage
au bois





Blanco opaco



Efecto óxido



Negro

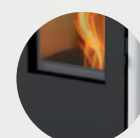

ACERO



VIDRIO

CARACTERÍSTICAS TÉCNICAS		12 kW	14 kW
Potencia mín/máx	kW	5,2/12,6	5,2/14
Consumo horario mín/máx	Kg/h	1,1/2,7	1,1/3,1
Conexión chimenea	mm (Ø)	80	80
Rendimiento	%	94	93
Capacidad tolva	Kg	27	27
Autonomía mín/máx	h	24/10	24/8,7
Volumen calefactable	m ³	315	350
Peso	Kg	170	170
Dimensiones (mm)	 A F H	550 x 550 x 1260	550 x 550 x 1260

GAMA CON PUERTA DE ACERO

	BLANCO OPACO	EFFECTO ÓXIDO	NEGRO	PVP €
	CÓDIGO	CÓDIGO	CÓDIGO	
ARA 12 kW	212B12	212O12	212N12	3.065
ARA 14 kW	212B14	212O14	212N14	3.175

GAMA CON PUERTA DE VIDRIO TEMPLADO

	BLANCO OPACO	EFFECTO ÓXIDO	NEGRO	PVP €
	CÓDIGO	CÓDIGO	CÓDIGO	
ARA 12 kW (puerta vidrio)	212B12G	212O12G	212N12G	3.255
ARA 14 kW (puerta vidrio)	212B14G	212O14G	212N14G	3.365

Puesta en marcha incluida en el precio y obligatoria (consultar desplazamientos)

* Tasa de reciclaje RAEE incluida

ACCESORIOS DE CANALIZACIÓN

CON 3 TEMPERATURAS INDEPENDIENTES

POSIBILIDAD DE INSTALAR 1 O 2 VENTILADORES PARA CANALIZACIÓN

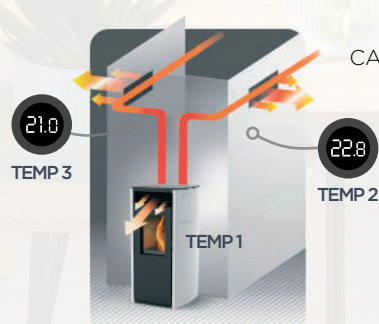
KIT
CANALIZACIÓN 1
CÓD 82999KIT
CANALIZACIÓN 2
CÓD 82998

CÓD 90911

ACCESORIOS DE CANALIZACIÓN	CÓDIGO	PVP €
Kit canalización 1 (Incluye ventilador, envolventes y cableado)	82999	220
Kit canalización 2 (Incluye ventilador, envolventes y cableado)	82998	220
Termostato ambiente inalámbrico para canalización (opcional 1 termostato x ventilador de canalización)	90911	200

ESTUFAS AIRE

ARA SH

✓ ErP A+

8kW
10kW

SALIDA HUMOS SUPERIOR

CON 2 OPCIONES
DE INSTALACIÓN DE CHIMENEA:

CHIMENEA Ø80

CHIMENEA CONCÉNTRICA Ø80-125



flamme
VERTE

Le label
du chauffage
au bois

PASSIVHAUS



Blanco opaco



Efecto óxido



Negro



ACERO



VIDRIO

CARACTERÍSTICAS TÉCNICAS		8 kW	10 kW
Potencia mín/máx	kW	4,6-8,3	4,6-10,0
Consumo horario mín/máx	Kg/h	1,0-1,9	1,0-2,3
Conexión chimenea	mm (Ø)	80/80-125	80/80-125
Rendimiento	%	91	90
Capacidad tolva	Kg	17	17
Autonomía mín/máx	h	12-23	10-23
Volumen calefactable	m ³	205	260
Peso	Kg	165	165
Dimensiones (mm)		550 x 550 x 1110	550 x 550 x 1110

GAMA CON PUERTA DE ACERO

	BLANCO OPACO	EFEECTO ÓXIDO	NEGRO	PVP €
	CÓDIGO	CÓDIGO	CÓDIGO	
ARA SH 8 kW (salida superior)	212B08C	212O08C	212N08C	2.885
ARA SH 10 kW (salida superior)	212B10C	212O10C	212N10C	2.965

GAMA CON PUERTA DE VIDRIO TEMPLADO

	BLANCO OPACO	EFEECTO ÓXIDO	NEGRO	PVP €
	CÓDIGO	CÓDIGO	CÓDIGO	
ARA SH 8 kW (salida superior - puerta vidrio)	212B08GC	212O08GC	212N08GC	3.075
ARA SH 10 kW (salida superior - puerta vidrio)	212B10GC	212O10GC	212N10GC	3.155

Puesta en marcha incluida en el precio y obligatoria (consultar desplazamientos)

*Tasa de reciclaje RAEE incluida

ACCESORIOS DE CANALIZACIÓN

CON 2 TEMPERATURAS INDEPENDIENTES

POSIBILIDAD DE INSTALAR 1 VENTILADOR PARA CANALIZACIÓN

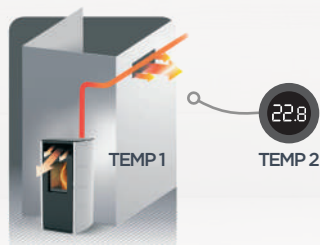
KIT
CANALIZACIÓN 1
CÓDIGO 82999

CÓDIGO 90911

ACCESORIOS DE CANALIZACIÓN	CÓDIGO	PVP €
Kit canalización 1 (Incluye ventilador, envolventes y cableado)	82999	220
Termostato ambiente inalámbrico para canalización (opcional 1 termostato x ventilador de canalización)	90911	200



LASIAN®

ESTUFAS

HYDRO

Las hidroestufas de pellet LASIAN han sido diseñadas para viviendas cuyo calentamiento se realiza por radiadores o suelo radiante.

Todas las hidroestufas de pellet LASIAN disponen de crono-termostato semanal, sistema de cristal limpio, seguridad antideflagración y grupo hidráulico incluido de serie.

Los diferentes modelos de hidroestufas de pellet LASIAN están disponibles con sistema de limpieza manual, modelos BASIC, y sistema de limpieza automática, modelos EVO.

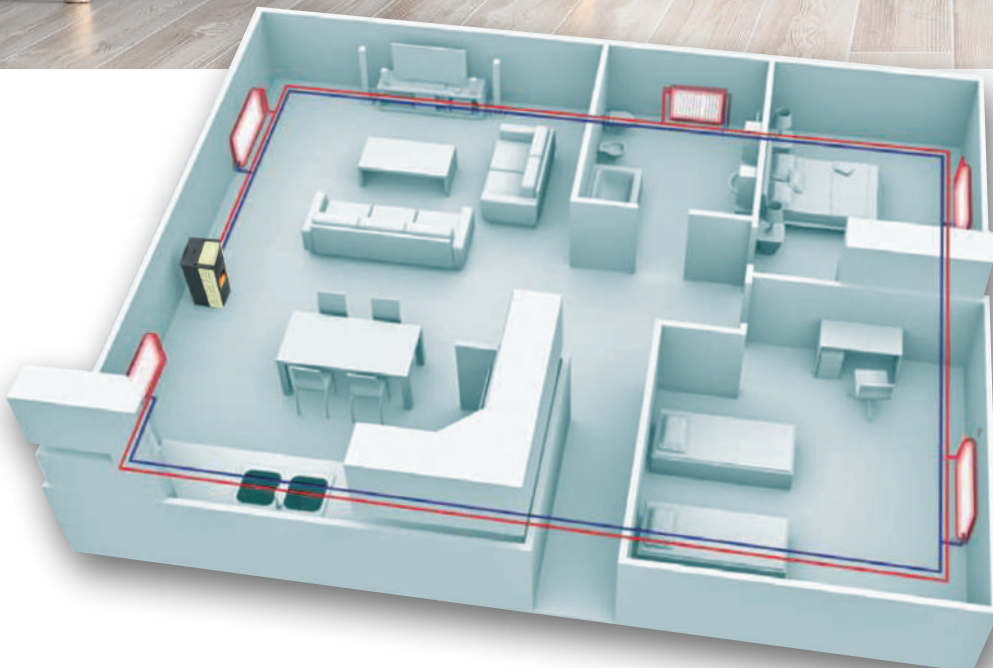



WI-FI
OPCIONAL



Las estufas de pellet Hydro de LASIAN presentan diferentes alternativas opcionales para su gestión remota mediante **Termostato CLIMA WI-FI** para activar la estufa y controlar la temperatura de la vivienda desde el teléfono móvil, por medio de nuestra app gratuita,



En caso de no disponer de internet, se puede instalar el Módem GSM.

ESTUFAS HYDRO

SIGMA



15kW
18kW
24kW



OPCIONAL



Termostato CLIMA WI-FI

para activar la hydro estufa y controlar la temperatura ambiente de la vivienda desde el teléfono móvil, por medio de nuestra app gratuita.



En caso de no disponer de internet, se puede instalar el Módem GSM.

Ver página 66





SIGMA BASIC



SIGMA EVO

CARACTERÍSTICAS TÉCNICAS		15 kW	18 kW	24 kW	18 kW	24 kW	
Potencia mín/máx	kW	4,7-15,3	5,6-18,1	10,3-21,9	5,6-18,1	10,3-21,9	
Potencia al agua	kW	12,16	15,1	18,6	15,1	18,6	
Potencia al ambiente	kW	3,17	3	3,4	3	3,4	
Diámetro chimenea	mm	100	100	100	100	100	
Consumo horario mín/máx	Kg/h	1,0-3,5	1,3-4,1	2,25-4,9	1,3-4,1	2,25-4,9	
Rendimiento	%	90,3	91,6	93	91,6	93	
Capacidad tolva	Kg	31	31	31	31	31	
Autonomía mín/máx	h	9-31	7,5-24	6,3-13,8	7,5-24	6,3-13,8	
Volumen calefactable	m ³	375	450	600	450	600	
Peso	Kg	211	211	211	214	214	
Dimensiones (mm)		A	560	560	560	560	560
		F	567	567	567	567	567
		H	1190	1190	1190	1190	1190



DE SERIE



		ROJO CORINTO	BLANCO OPACO	NEGRO	EFEECTO ÓXIDO	PVP €
		CÓDIGO	CÓDIGO	CÓDIGO	CÓDIGO	
SIGMA BASIC 15 kW		2265	2266	2267	2268	2.850*
SIGMA BASIC 18 kW		2273	2274	2275	2276	3.222*
SIGMA EVO 18 kW		2277	2278	2279	2280	3.471*
SIGMA BASIC 24 kW		2193	2194	2195	2196	3.841*
SIGMA EVO 24 kW		2197	2198	2199	2200	4.078*

Puesta en marcha incluida en el precio y obligatoria (consultar desplazamientos)

*Tasa de reciclaje RAEE incluida

ONIX



15kW
18kW
24kW



OPCIONAL



Termostato CLIMA WI-FI

para activar la hydro estufa y controlar la temperatura ambiente de la vivienda desde el teléfono móvil, por medio de nuestra app gratuita.



En caso de no disponer de internet, se puede instalar el Módem GSM.

Ver página 66



ONIX BASIC



ONIX EVO

CARACTERÍSTICAS TÉCNICAS		15 kW	18 kW	24 kW	18 kW	24 kW	
Potencia mín/máx	kW	4,7-15,3	5,6-18,1	10,3-21,9	5,6-18,1	10,3-21,9	
Potencia al agua	kW	12,16	15,1	18,6	15,1	18,6	
Potencia al ambiente	kW	3,17	3	3,4	3	3,4	
Diámetro chimenea	mm	100	100	100	100	100	
Consumo horario mín/máx	Kg/h	1,0-3,5	1,3-4,1	2,25-4,9	1,3-4,1	2,25-4,9	
Rendimiento	%	90,3	91,6	93	91,6	93	
Capacidad tolva	Kg	31	31	31	31	31	
Autonomía mín/máx	h	9-31	7,5-24	6,3-13,8	7,5-24	6,3-13,8	
Volumen calefactable	m ³	375	450	600	450	600	
Peso	Kg	212	212	212	215	215	
Dimensiones (mm)		A	560	560	560	560	
		F	567	567	567	567	567
		H	1190	1190	1190	1190	1190



DE SERIE



		BLANCO TRAVERTINO	ÓXIDO NEGRO	EFEECTO LAVA	PVP €
		CÓDIGO	CÓDIGO	CÓDIGO	
ONIX BASIC 15 kW		2281	2282	2283	3.008*
ONIX BASIC 18 kW		2287	2288	2289	3.413*
ONIX EVO 18 kW		2290	2291	2292	3.663*
ONIX BASIC 24 kW		2187	2188	2189	4.007*
ONIX EVO 24 kW		2190	2191	2192	4.243*

Puesta en marcha incluida en el precio y obligatoria (consultar desplazamientos)

*Tasa de reciclaje RAEE incluida



CONTROL REMOTO ESTUFAS

Y TERMOSTATOS
AMBIENTE



TERMOSTATOS AMBIENTE



TERMOSTATO AMBIENTE

Conexión a caldera o hidroestufa mediante cable.

Uso fácil e intuitivo.

Pantalla retroiluminada.

Alimentación con 2 baterías AAA de 1,5 V con indicador de nivel de carga.

Información continua de la temperatura ambiente, temperatura seleccionada e indicador de funcionamiento de caldera.

	CÓDIGO	PVP €
TERMOSTATO AMBIENTE	89120	54*

* Tasa de reciclaje RAEE incluida



TERMOSTATO AMBIENTE INALÁMBRICO

Conexión inalámbrica a caldera o hidroestufa, sin cables.

Uso fácil e intuitivo.

Pantalla retroiluminada.

Alimentación con 2 baterías AAA de 1,5 V con indicador de nivel de carga.

Información continua de la temperatura ambiente, temperatura seleccionada e indicador de funcionamiento de caldera.

	CÓDIGO	PVP €
TERMOSTATO AMBIENTE INALÁMBRICO	89121	86*

* Tasa de reciclaje RAEE incluida

CONTROL REMOTO ESTUFAS HYDRO



TERMOSTATO AMBIENTE CLIMA WI-FI

Control en remoto de la caldera o hidroestufa desde smartphone, mediante app gratuita, que permite la activación/desactivación, programación de arranques y paradas, así como el control de la temperatura ambiente de la vivienda.

Uso fácil e intuitivo.

Pantalla retroiluminada.

Alimentación con 2 baterías AAA de 1,5 V, con indicador de nivel de carga y cargador para enchufe.

Información a tiempo real de la temperatura ambiente de la vivienda, temperatura seleccionada, programación, gráficos de evolución y predicción meteorológica.

	CÓDIGO	PVP €
TERMOSTATO AMBIENTE CLIMA WI-FI	89122	143*

* Tasa de reciclaje RAEE incluida



VIDEO INSTALACIÓN
Y CONFIGURACIÓN
TERMOSTATO
WIFI

CONTROL REMOTO ESTUFAS AIRE



LASIAN MÓDULO WI-FI

Se conecta a la red Wi-Fi existente en la vivienda y junto con la App LASIAN Wi-Fi Control posibilita la gestión remota de la estufa o caldera. Conexión PLUG & PLAY.

Permite la asistencia remota desde fábrica (visualización y modificación de parámetros de programación, descargar y volver a cargar la programación de la máquina, restablecimiento a condiciones de fábrica, etc), recepción y desbloqueo remoto de alarmas.

Dispone de leds indicadores del funcionamiento.

Suministro con alimentador DC incluido.

Compatible con equipos ya instalados.

Válido para la gama de estufas AUDAX.

LASIAN WI-FI CONTROL

APP gratuita para smartphones y tablets.

Permite visualizar y modificar remotamente el estado de funcionamiento de la estufa o caldera (encender, apagar, desbloquear, modificar consigna, introducir una programación horaria, etc).

Posibilita la recepción y desbloqueo de alarmas desde el móvil o tablet, y el envío de solicitud de asistencia por email.

Desde la App, el instalador puede acceder al listado de todas sus estufas o calderas instaladas, y gestionarlas y supervisarlas en remoto para verificar el buen funcionamiento de la máquina.

Dispone de un histórico de horas de funcionamiento de la estufa o caldera, así como un contador de las horas totales de funcionamiento desde su instalación.

Disponible en Google Play y App Store.

Para la gama de estufa AUDAX y modelos anteriores de estufas LASIAN.

	CÓDIGO	PVP €
LASIAN MÓDULO WI-FI	90240	215*

*Tasa de reciclaje RAEE incluida



LASIAN MÓDEM GSM

Opción alternativa cuando no se dispone de conexión a internet.

Permite encender, apagar y regular a distancia la caldera o estufa, mediante un SMS enviado desde el móvil.

	CÓDIGO	PVP €
LASIAN MÓDEM GSM	89590	341*

*Tasa de reciclaje RAEE incluida



MANDO A DISTANCIA

Disponible solamente para las estufas de aire.

Para la gama de estufa AUDAX y modelos anteriores de estufas LASIAN.

	CÓDIGO	PVP €
MANDO A DISTANCIA	89598	43*

*Tasa de reciclaje RAEE incluida



VIDEO
INSTALACIÓN Y
CONFIGURACIÓN
MÓDULO
WIFI



GRUPOS TÉRMICOS

CONDENSACIÓN



QUEMADOR BAJO NOx



VIDEO PRESENTACIÓN
GRUPOS TÉRMICOS
PRODUCCIÓN ACS INSTANTÁNEA

Las calderas de gasoil LASIAN son calderas estándar diseñadas para la producción de calefacción y/o agua caliente de forma eficiente gracias a su gran superficie de intercambio y quemador de bajo NOx.



MANO DE OBRA
DESPLAZAMIENTO
Y REPUESTOS
ORIGINALES
INCLUIDOS

GRUPOS TÉRMICOS
DE CONDENSACIÓN
DE GASOIL



CLIMADENS



TERMODENS



Las calderas de gasoil LASIAN cumplen con la Directiva 2009/125/CE sobre requisitos de diseño ecológico aplicables a los productos relacionados con la energía (ErP), así como con la Directiva 2010/30/UE sobre etiquetado energético (ELD).

Las calderas de gasoil LASIAN se presentan en diferentes cuerpos, fabricados en hierro fundido o acero, y diferentes esquemas hidráulicos (1 o 2 bombas) para la producción de calefacción y ACS instantánea, por acumulación o por acumulador externo con el máximo rendimiento.

Disponibles con control analógico por termostatos o control electrónico. OPCIONES: KIT ESTANCO BIFLUJO.



Los grupos térmicos LASIAN se pueden gestionar de forma remota mediante el **Termostato CLIMA WI-FI** para activar el grupo térmico y controlar la temperatura de la vivienda desde el teléfono móvil, por medio de nuestra app gratuita,



TERMODENS

30/40-A | 27kW
36kW

ErP A B PERFIL XL

- Tecnología de condensación
- Grupo térmico de hierro fundido
- Control analógico por termostatos
- Producción de ACS instantánea
- Esquema hidráulico 2 bombas
- Quemador bajo NOx
- KIT ESTANCO BIFLUJO DE SERIE
- OPCIONAL:
Termostato WI-FI
Ver página 93

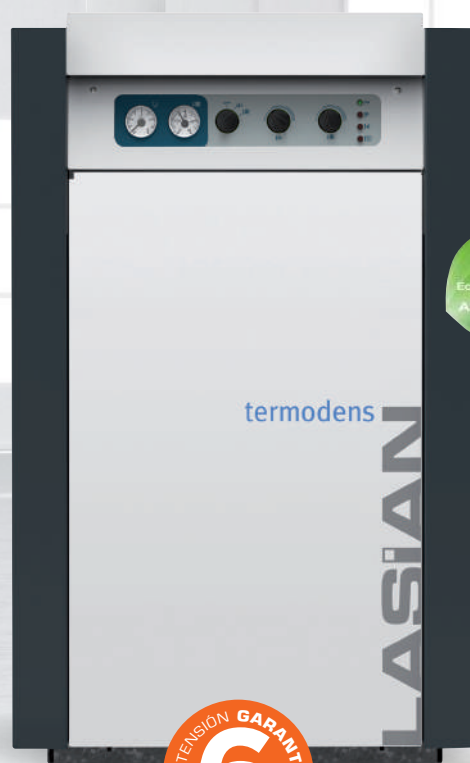

MANO DE OBRA,
DESPLAZAMIENTO
Y REPUESTOS ORIGINALES
INCLUIDOS



COMPONENTES	TERMODENS A
Cuerpo hierro fundido	■
Quemador de gasóleo bajo NOx <120 mg/kWh.	■
Vaso de expansión de calefacción	■
Intercambiador de ACS	■
Bomba calefacción modulante	■
Bomba ACS modulante	■
Cuadro de mandos analógico por termostatos	■
Purgador automático de aire	■
Válvula de seguridad primario 3 bar	■
Válvula de llenado	■
Válvula retención ida de calefacción	■

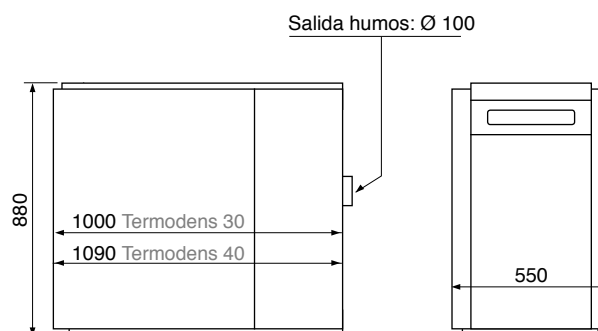

Conexiones y otras dimensiones consultar págs. 99
Accesorios y dimensionado chimenea consultar pág. 94

MODELO	CÓDIGO	VERSIÓN	POTENCIA ÚTIL KW		CLASE EFICIENCIA CALEFACCIÓN	CLASE EFICIENCIA ACS	AGUA CALIENTE l / min. Δ 30 °C	PESO KG	PVP €
			80/60°C	50/30°C					
TERMODENS 30-A	11630A	Calefacción + ACS	26,8	28,4	A	B	13	201	3.391*
TERMODENS 40-A	11640A	Calefacción + ACS	36,3	38,3	A	B	15,3	224	3.508*

Puesta en marcha incluida en el precio y obligatoria (consultar desplazamientos) * Tasa de reciclaje RAEE incluida

CLIMADENS

30/40-A | 27 kW
36 kW

ErP A B PERFIL XL

- Tecnología de condensación
- Grupo térmico de hierro fundido
- Control electrónico
- Producción de ACS instantánea
- Esquema hidráulico 2 bombas
- Quemador bajo NOx
- KIT ESTANCO BIFLUJO DE SERIE

OPCIONAL:
Termostato WI-FI
Ver página 93



MANO DE OBRA,
DESPLAZAMIENTO
Y REPUESTOS ORIGINALES
INCLUIDOS

COMPONENTES	CLIMADENS A
Cuerpo hierro fundido	■
Quemador de gasóleo bajo NOx <120 mg/kWh.	■
Vaso de expansión de calefacción	■
Intercambiador de ACS	■
Bomba calefacción modulante	■
Bomba ACS modulante	■
Cuadro de mandos electrónico digital	■
Purgador automático de aire	■
Válvula de seguridad primario 3 bar	■
Válvula de llenado	■
Válvula retención ida de calefacción	■

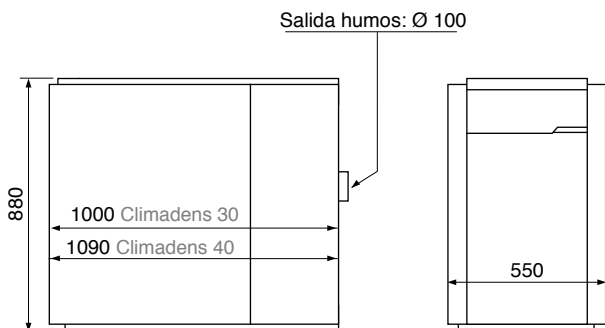

Conexiones y otras dimensiones consultar pág. 96
Accesorios y dimensionado chimenea consultar pág. 94

MODELO	CÓDIGO	VERSIÓN	POTENCIA ÚTIL KW		CLASE EFICIENCIA CALEFACCIÓN	CLASE EFICIENCIA ACS	AGUA CALIENTE l / min. Δ 30 °C	PESO KG	PVP €
			80/60°C	50/30°C					
CLIMADENS 30-A	1490	Calefacción + ACS	26,8	28,4	A	B	13	201	3.476*
CLIMADENS 40-A	1493	Calefacción + ACS	36,3	38,3	A	B	15,3	224	3.599*

Puesta en marcha incluida en el precio y obligatoria (consultar desplazamientos) * Tasa de reciclaje RAEE incluida

CALDERAS GASÓLEO CONDENSACIÓN

CLIMADENS

30/40-C | 27 kW
36 kW



- Tecnología de condensación
- Grupo térmico de hierro fundido
- Control electrónico
- Solo calefacción
- Esquema hidráulico 1 bomba
- Quemador bajo NOx

KIT ESTANCO BIFLUJO DE SERIE



OPCIONAL:
Termostato WI-FI
Ver página 93



MANO DE OBRA,
DESPLAZAMIENTO
Y REPUESTOS ORIGINALES
INCLUIDOS



COMPONENTES	CLIMADENS C
Cuerpo hierro fundido	■
Quemador de gasóleo bajo NOx <120 mg/kWh.	■
Vaso de expansión de calefacción	■
Bomba calefacción modulante	■
Cuadro de mandos electrónico digital	■
Purgador automático de aire	■
Válvula de seguridad primario 3 bar	■
Válvula retención ida de calefacción	■



Salida humos Climadens 30/40: Ø 100

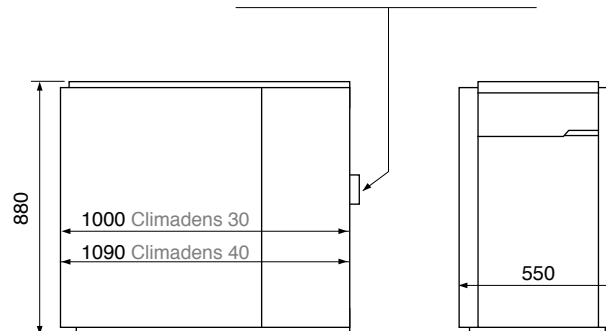

Conexiones y otras dimensiones consultar pág. 96
Accesorios y dimensionado chimenea consultar pág. 94

MODELO	CÓDIGO	VERSIÓN	POTENCIA ÚTIL KW		CLASE EFICIENCIA CALEFACCIÓN	PESO KG	PVP €
			80/60°C	50/30°C			
CLIMADENS 30-C	1491	Calefacción	26,8	28,4	A	189	3.171*
CLIMADENS 40-C	1494	Calefacción	36,3	38,3	A	212	3.297*

Puesta en marcha incluida en el precio y obligatoria (consultar desplazamientos) * Tasa de reciclaje RAEE incluida

CLIMADENS

30/40-AC

27 kW
36 kW



Tecnología de condensación
Grupo térmico de hierro fundido

Control electrónico

AC calefacción y ACS con acumulador externo

Esquema hidráulico 2 bombas

Quemador bajo NOx

KIT ESTANCO BIFLUJO DE SERIE

OPCIONAL:
Termostato WI-FI
Ver página 93



MANO DE OBRA,
DESPLAZAMIENTO
Y REPUESTOS ORIGINALES
INCLUIDOS

COMPONENTES	CLIMADENS AC
Cuerpo hierro fundido	■
Quemador de gasóleo bajo NOx <120 mg/kWh.	■
Vaso de expansión de calefacción	■
Bomba calefacción modulante	■
Bomba ACS modulante	■
Sonda ACS para acumulador	■
Cuadro de mandos electrónico digital	■
Purgador automático de aire	■
Válvula de seguridad primario 3 bar	■
Válvula retención ida de calefacción	■

CLIMADENS AC:

Calefacción + ACS
con interacumulador externo
(no incluido en el suministro)

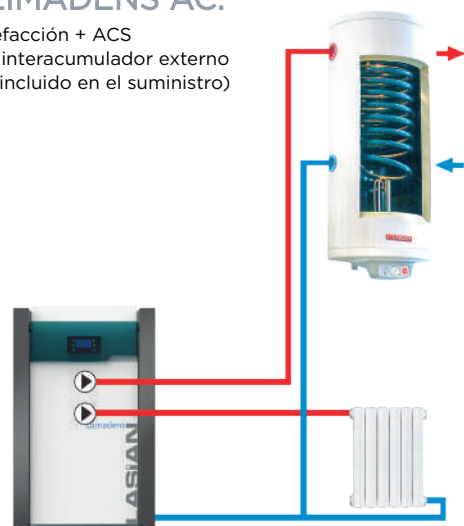

Salida humos Climadens 30/40: Ø 100

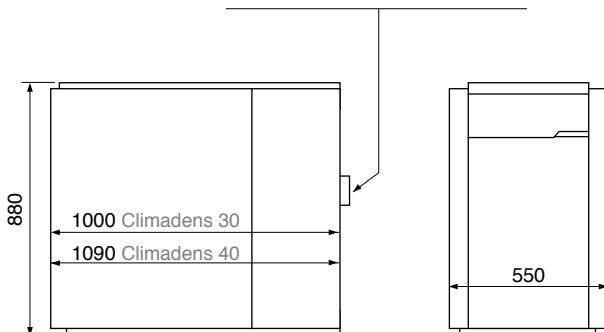

Conexiones y otras dimensiones consultar pág. 96
Accesorios y dimensionado chimenea consultar pág. 94

MODELO	CÓDIGO	VERSIÓN	POTENCIA ÚTIL KW		CLASE EFICIENCIA CALEFACCIÓN	PESO Kg	PVP €
			80/60°C	50/30°C			
CLIMADENS 30-AC	1492	Calef. + ACS acumulador externo	26,8	28,4	A	194	3.408*
CLIMADENS 40-AC	1495	Calef. + ACS acumulador externo	36,3	38,3	A	217	3.541*

Puesta en marcha incluida en el precio y obligatoria (consultar desplazamientos) * Tasa de reciclaje RAEE incluida

CALDERAS GASÓLEO CONDENSACIÓN

CLIMADENS AV 30/40-X

ACUMULADOR INOXIDABLE 100L

27 kW
36 kW

ErP A B PERFIL XXL

Tecnología de condensación

Grupo térmico de hierro fundido

Control electrónico

Producción de ACS por acumulación

Esquema hidráulico 2 bombas

Quemador bajo NOx

KIT ESTANCO BIFLUJO DE SERIE



OPCIONAL:

Termostato WI-FI

Ver página 93



INOXIDABLE:

Depósito de 100 litros acero inoxidable AISI 316-L, con serpentín corrugado de 31 mm de diámetro de acero inoxidable AISI 316-L, sin ánodo de magnesio ni mantenimiento.

Aislado con funda de EPS.



MANO DE OBRA,
DESPLAZAMIENTO
Y REPUESTOS ORIGINALES
INCLUIDOS

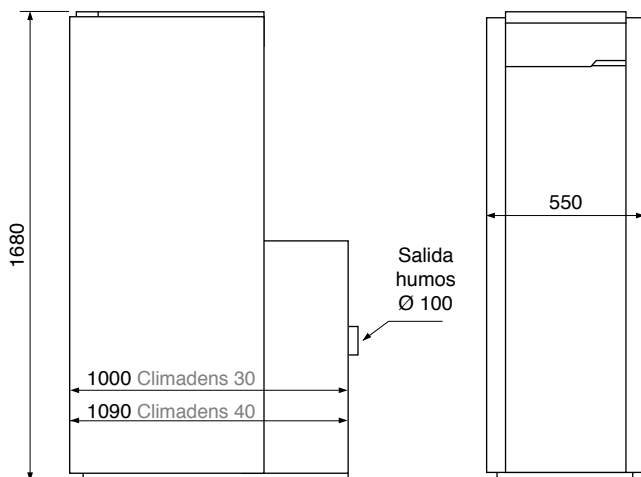

Conexiones y otras dimensiones consultar pág. 96
Accesorios y dimensionado chimenea consultar pág. 94

COMPONENTES	CLIMADENS AV
Cuerpo hierro fundido	■
Quemador de gasóleo bajo Nox <120 mg/kWh.	■
Vaso de expansión de calefacción	■
Bomba calefacción modulante	■
Bomba primario ACS modulante	■
Cuadro mandos electrónico digital	■
Purgador automático de aire	■
Interacumulador de ACS 100 litros	AISI 316 L
Válvula de seguridad primario 3 bar	■
Válvula de seguridad interacumulador ACS 6 bar	■
Válvula de llenado	■
Válvula de retención en la ida calefacción	■
Vaso expansión sanitario 5 l.	■

MODELO	CÓDIGO	VERSIÓN	POTENCIA ÚTIL KW		CLASE EFICIENCIA CALEFACCIÓN	CLASE EFICIENCIA ACS	AGUA CALIENTE L / H. Δ 30 °C	PESO KG	PVP €
			80/60°C	50/30°C					
CLIMADENS AV 30-X	2170	INOX 316-L	26,8	28,4	A	B	732	242	4.878*
CLIMADENS AV 40-X	2172	INOX 316-L	36,3	38,3	A	B	912	265	5.051*

Puesta en marcha incluida en el precio y obligatoria (consultar desplazamientos) * Tasa de reciclaje RAEE incluida



MANO DE OBRA
DESPLAZAMIENTO
Y REPUESTOS
ORIGINALES
INCLUIDOS

GRUPOS TÉRMICOS
DE GASOIL



ACTIVA



CLIMATERM
CLIMATRONIC
CLIMACOMBY



GRUPOS TÉRMICOS GASOIL



VIDEO PRESENTACIÓN
GRUPOS TÉRMICOS
PRODUCCIÓN ACS INSTANTÁNEA

ACTIVA

30/40-A/C | 27kW
37,5kW

ErP B A PERFIL XL

Grupo térmico de acero

Control analógico



Cuadro mandos ACTIVA A



Cuadro mandos ACTIVA C

Producción de ACS instantánea "A" o Solo calefacción "C"

Esquema hidráulico 1 bomba + válvula 5 vías

Quemador bajo NOx

OPCIONAL KIT ESTANCO adaptable a la gama ACTIVA de 30 kW

ACTIVA 40 kW no admite KIT ESTANCO BIFLUJO

OPCIONAL:
Termostato WI-FI y KIT ESTANCO BIFLUJO
Ver páginas 93-94



MANO DE OBRA, DESPLAZAMIENTO Y REPUESTOS ORIGINALES INCLUIDOS

CUERPO DE ACERO:

Cuerpo de gran superficie de intercambio, con pasos de humos verticales y turbuladores de acero inoxidable regulables. En el modelo de 30 kW se puede elegir la salida de humos tanto posterior como superior. De funcionamiento silencioso, fácil limpieza y mantenimiento.

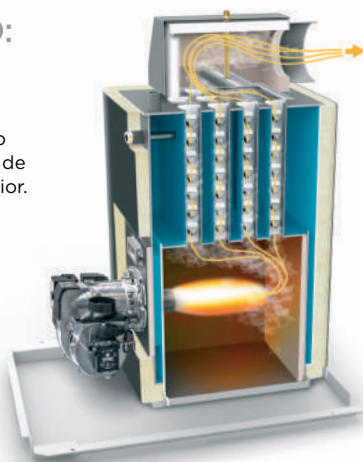

COMPONENTES	C	A
Cuerpo de acero CLIMA ACTIVA	■	■
Quemador de gasóleo	■	■
Vaso de expansión de calefacción	■	■
Intercambiador de ACS		■
Bomba calefacción modulante	■	■
Válvula desviadora		5 vías
Cuadro de mandos analógico por termostatos	■	■
Purgador automático de aire	■	■
Válvula de seguridad primario 3 bar	■	■
Válvula de llenado		■
Válvula retención ida de calefacción		■

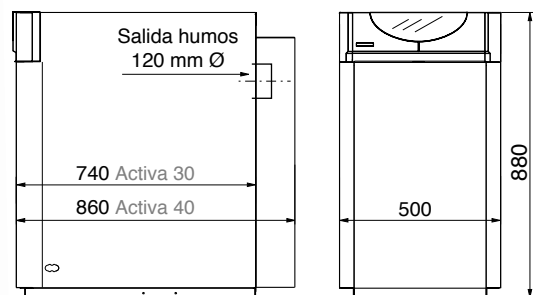

Conexiones y otras dimensiones consultar pág. 98

MODELO	CÓDIGO	VERSIÓN	POTENCIA ÚTIL kW	CLASE EFICIENCIA CALEFACCIÓN	CLASE EFICIENCIA ACS	AGUA CALIENTE L / MIN. 30 °C	PESO KG	PVP €
ACTIVA 30-A	1501	Calefacción + ACS	27,2	B	A	11,8	115	2.466*
ACTIVA 30-C	1502	Solo calefacción	27,2	B	-	-	104	2.208*
ACTIVA 40-A	1503	Calefacción + ACS	37,5	B	A	14,4	136	2.722*
ACTIVA 40-C	1504	Solo calefacción	37,5	B	-	-	125	2.558*

Puesta en marcha incluida en el precio y obligatoria (consultar desplazamientos) * Tasa de reciclaje RAEE incluida

ACTIVA SHS 30-A/C | 27 kW

✓ ErP B A PERFIL XL

Grupo térmico de acero
Salida de humos superior
Control analógico



MANO DE OBRA,
DESPLAZAMIENTO
Y REPUESTOS ORIGINALES
INCLUIDOS



Cuadro mandos ACTIVA A



Cuadro mandos ACTIVA C

Producción de ACS instantánea "A" o Solo calefacción "C"

Esquema hidráulico 1 bomba + válvula 5 vías

Quemador bajo NOX

OPCIONAL KIT ESTANCO
adaptable a la gama ACTIVA de 30 kW

ACTIVA 40 kW no admite KIT ESTANCO BIFLUJO

OPCIONAL:
Termostato WI-FI y KIT ESTANCO BIFLUJO
Ver páginas 93-94



COMPONENTES	C	A
Cuerpo de acero CLIMA ACTIVA	■	■
Quemador de gasóleo	■	■
Vaso de expansión de calefacción	■	■
Intercambiador de ACS		■
Bomba calefacción modulante	■	■
Válvula desviadora		5 vías
Cuadro de mandos analógico por termostatos	■	■
Purgador automático de aire	■	■
Válvula de seguridad primario 3 bar	■	■
Válvula de llenado		■
Válvula retención ida de calefacción		■

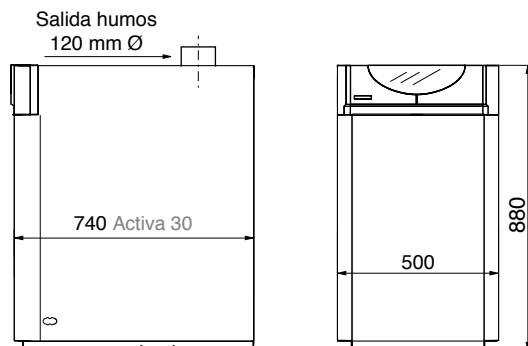

Conexiones y otras dimensiones consultar pág. 98

ACTIVA 30 SHS:

El modelo Activa SHS dispone de salida de humos superior.



MODELO	CÓDIGO	VERSIÓN	POTENCIA ÚTIL kW	CLASE EFICIENCIA CALEFACCIÓN	CLASE EFICIENCIA ACS	AGUA CALIENTE L / MIN. 30 °C	PESO KG	PVP €
ACTIVA SHS 30-A	1520	Calefacción + ACS	27,2	B	A	11,8	115	2.511*
ACTIVA SHS 30-C	1521	Solo calefacción	27,2	B	-	-	104	2.264*

Puesta en marcha incluida en el precio y obligatoria (consultar desplazamientos) *Tasa de reciclaje RAEE incluida

GRUPOS TÉRMICOS GASÓLEO

ACTIVA PLUS

30/40-A | 27kW
37,5kW

ErP B A PERFIL XL

Grupo térmico de acero

Control electrónico



Producción de ACS instantánea "A"

Esquema hidráulico 2 bombas

Quemador bajo NOx

OPCIONAL KIT ESTANCO adaptable a la gama ACTIVA de 30kW

ACTIVA 40kW no admite KIT ESTANCO BIFLUJO

OPCIONAL:
Termostato WI-FI y KIT ESTANCO BIFLUJO
Ver páginas 93-94



MANO DE OBRA, DESPLAZAMIENTO Y REPUESTOS ORIGINALES INCLUIDOS

COMPONENTES	PLUS
Cuerpo de acero ACTIVA	■
Quemador de gasóleo	■
Vaso de expansión de calefacción	■
Intercambiador de ACS	■
Bomba calefacción modulante	■
Bomba ACS modulante	■
Cuadro de mandos electrónico digital	■
Purgador automático de aire	■
Válvula de seguridad primario 3 bar	■
Válvula de llenado	■
Válvula retención ida de calefacción	■
Press-Control	(Ver pág. 95)

El control electrónico ofrece 3 modos de funcionamiento y dispone de funciones adicionales que mejoran las prestaciones de la caldera y permiten un mayor ahorro. El usuario sabe en todo momento los valores de temperatura y presión, y mediante mensajes de texto se le informa de cualquier incidencia.

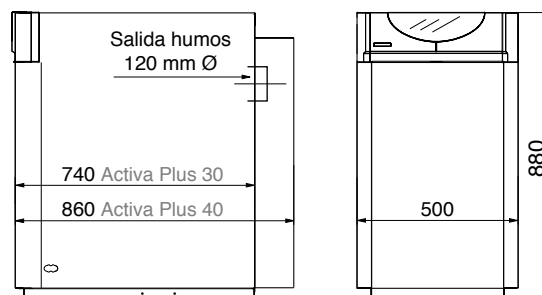
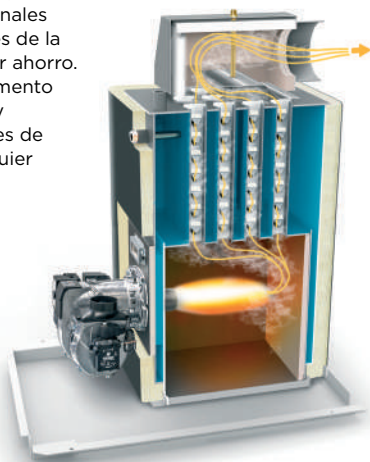

Conexiones y otras dimensiones consultar págs. 98

MODELO	CÓDIGO	VERSIÓN	POTENCIA ÚTIL kW	CLASE EFICIENCIA CALEFACCIÓN	CLASE EFICIENCIA ACS	AGUA CALIENTE l / min. 30 °C	PESO Kg	PVP €
ACTIVA PLUS 30-A	1507	Calefacción + ACS	27,2	B	A	11,8	115	2.884*
ACTIVA PLUS 40-A	1508	Calefacción + ACS	37,5	B	A	14,4	136	3.090*

Puesta en marcha incluida en el precio y obligatoria (consultar desplazamientos) * Tasa de reciclaje RAEE incluida

ACTIVA PLUS | 27kW

SHS 30-A

✓ ErP B A PERFIL XL

Grupo térmico de acero
Salida de humos superior
Control electrónico



Producción de ACS instantánea "A"

Esquema hidráulico 2 bombas

Quemador bajo NOx

OPCIONAL KIT ESTANCO
adaptable a la gama ACTIVA de 30kW

OPCIONAL:
Termostato WI-FI y KIT ESTANCO BIFLUJO
Ver páginas 93-94



MANO DE OBRA,
DESPLAZAMIENTO
Y REPUESTOS ORIGINALES
INCLUIDOS

COMPONENTES	PLUS
Cuerpo de acero ACTIVA	■
Quemador de gasóleo	■
Vaso de expansión de calefacción	■
Intercambiador de ACS	■
Bomba calefacción modulante	■
Bomba ACS modulante	■
Cuadro de mandos electrónico digital	■
Purgador automático de aire	■
Válvula de seguridad primario 3 bar	■
Válvula de llenado	■
Válvula retención ida de calefacción	■
Press-Control	(Ver pág. 95)

El control electrónico ofrece 3 modos de funcionamiento y dispone de funciones adicionales que mejoran las prestaciones de la caldera y permiten un mayor ahorro.

El usuario sabe en todo momento los valores de temperatura y presión, y mediante mensajes de texto se le informa de cualquier incidencia.

ACTIVA 30 SHS:

El modelo Activa SHS dispone de salida de humos superior.

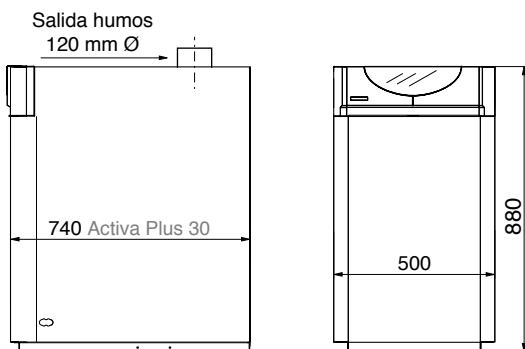

Conexiones y otras dimensiones consultar págs. 98



MODELO	CÓDIGO	VERSIÓN	POTENCIA ÚTIL kW	CLASE EFICIENCIA CALEFACCIÓN	CLASE EFICIENCIA ACS	AGUA CALIENTE l / min. 30 °C	PESO Kg	PVP €
ACTIVA PLUS SHS 30-A	1522	Calefacción + ACS	27,2	B	A	11,8	115	2.892*

Puesta en marcha incluida en el precio y obligatoria (consultar desplazamientos) *Tasa de reciclaje RAEE incluida

CLIMATERM

30/40-A/C | 27kW
36kW

ErP PERFIL XL

Grupo térmico de hierro fundido

Control analógico



Cuadro mandos CLIMATERM A



Cuadro mandos CLIMATERM C

Producción de ACS instantánea "A" o Solo calefacción "C"

Esquema hidráulico 2 bombas

Quemador bajo NOx

OPCIONAL KIT ESTANCO

adaptable a la gama CLIMATERM de 30 y 40 kW

OPCIONAL:

Termostato WI-FI y KIT ESTANCO BIFLUJO

Ver páginas 93-94



MANO DE OBRA,
DESPLAZAMIENTO
Y REPUESTOS ORIGINALES
INCLUIDOS

PRODUCCIÓN ACS

- Bomba circuladora modulante

+ fluxostato

+ intercambiador de serpentín de cobre en los modelos CLIMATERM.



COMPONENTES	CLIMATERM C	CLIMATERM A
Cuerpo hierro fundido	■	■
Quemador de gasóleo	■	■
Vaso de expansión de calefacción	■	■
Intercambiador de ACS		■
Bomba calefacción modulante	■	■
Bomba ACS modulante		■
Cuadro de mandos analógico por termostatos	■	■
Purgador automático de aire	■	■
Válvula de seguridad primario 3 bar	■	■
Válvula de llenado		■
Válvula retención ida de calefacción		■

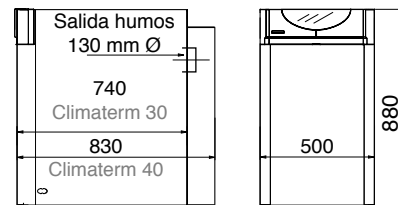

Conexiones y otras dimensiones consultar pág. 99

MODELO	CÓDIGO	VERSIÓN	POTENCIA ÚTIL kW	CLASE EFICIENCIA CALEFACCIÓN	CLASE EFICIENCIA ACS	AGUA CALIENTE L / MIN. 30 °C	PESO KG	PVP €
CLIMATERM 30-A	1460	Calefacción + ACS	27	B	A	13	162	2.316*
CLIMATERM 40-A	1465	instant.	36	B	A	15,3	202	2.499*
CLIMATERM 30-C	1461	Solo	27	B	-	-	150	2.035*
CLIMATERM 40-C	1466	Calefacción	36	B	-	-	190	2.243*

Puesta en marcha incluida en el precio y obligatoria (consultar desplazamientos) *Tasa de reciclaje RAEE incluida

CLIMATERM | 27kW AV 30/40-V | 36kW

ACUMULADOR VITRIFICADO 100L

✓ ErP PERFIL XL

Grupo térmico de hierro fundido

Control analógico



Producción de ACS por acumulación

Esquema hidráulico 2 bombas

Quemador bajo NOx

OPCIONAL KIT ESTANCO adaptable a la gama CLIMATERM de 30 y 40 kW

OPCIONAL:
Termostato WI-FI y KIT ESTANCO BIFLUJO
Ver páginas 93-94



MANO DE OBRA,
DESPLAZAMIENTO
Y REPUESTOS ORIGINALES
INCLUIDOS

climaterm
LASIAN

COMPONENTES	CLIMATERM AV
Cuerpo hierro fundido	■
Quemador de gasóleo	■
Vaso de expansión de calefacción	■
Bomba calefacción modulante	■
bomba primario ACS modulante	■
Cuadro mandos analógico por termostatos	■
Purgador automático de aire	■
Interacumulador de ACS 100 litros	Vitrificado
Válvula seguridad primario 3 bar	■
Válvula de seguridad interacumulador ACS 6 bar	■
Válvula de llenado	■
Válvula de retención en la ida calefacción	■
Vaso expansión sanitario 5 l.	Opcional (Ver pág. 95)

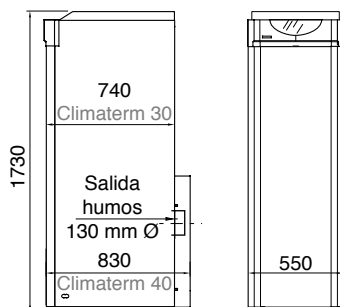

Conexiones y otras dimensiones consultar pág. 97



VITRIFICADO:

Depósito de 100 litros de acero al carbono, con serpentín de tubo de diámetro 25 mm, vitrificado con un esmalte de zirconio resistente al desgaste, aplicado con tecnología de esmaltado líquido, aislado con funda de EPS.

MODELO	CÓDIGO	VERSIÓN	POTENCIA ÚTIL kW	CLASE EFICIENCIA CALEFACCIÓN	CLASE EFICIENCIA ACS	AGUA CALIENTE L / HORA 30°C	PESO KG.	PVP €
CLIMATERM AV 30-V	2150	Vitrificado	27	B	B	720	265	3.083*
CLIMATERM AV 40-V	2152	Vitrificado	36	B	B	870	288	3.318*

Puesta en marcha incluida en el precio y obligatoria (consultar desplazamientos) * Tasa de reciclaje RAEE incluida

GRUPOS TÉRMICOS GASÓLEO

CLIMATERM AV 30/40-X

ACUMULADOR INOXIDABLE 100L

27kW
36kW

ErP PERFIL XL

Grupo térmico de hierro fundido

Control analógico



Producción de ACS por acumulación

Esquema hidráulico 2 bombas

Quemador bajo NOx

OPCIONAL KIT ESTANCO

adaptable a la gama CLIMATERM AV de 30 y 40kW

OPCIONAL:

Termostato WI-FI y KIT ESTANCO BIFLUJO

Ver páginas 93-94



MANO DE OBRA,
DESPLAZAMIENTO
Y REPUESTOS ORIGINALES
INCLUIDOS



INOXIDABLE:

Depósito de 100 litros acero inoxidable AISI 316-L, con serpentín corrugado de 31 mm de diámetro de acero inoxidable AISI 316-L, sin ánodo de magnesio ni mantenimiento.

Aislado con funda de EPS.

COMPONENTES	CLIMATERM AV
Cuerpo hierro fundido	■
Quemador de gasóleo	■
Vaso de expansión de calefacción	■
Bomba calefacción modulante	■
Bomba primario ACS modulante	■
Cuadro mandos analógico por termostatos	■
Purgador automático de aire	■
Interacumulador de ACS 100 litros	AISI 316 L
Válvula de seguridad primario 3 bar	■
Válvula de seguridad interacumulador ACS 6 bar	■
Válvula de llenado	■
Válvula de retención en la ida calefacción	■
Vaso expansión sanitario 5 l.	Opcional (Ver pág. 95)

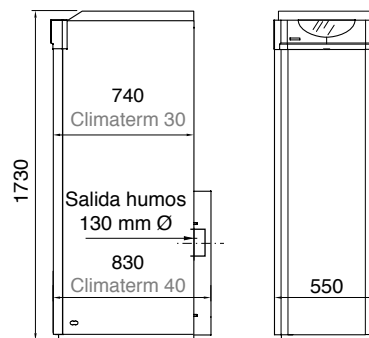

Conexiones y otras dimensiones consultar pág. 97

MODELO	CÓDIGO	VERSIÓN	POTENCIA ÚTIL kW	CLASE EFICIENCIA CALEFACCIÓN	CLASE EFICIENCIA ACS	AGUA CALIENTE L / HORA 30°C	PESO KG.	PVP €
CLIMATERM AV 30-X	2151	Inoxidable	27	B	B	732	265	3.629*
CLIMATERM AV 40-X	2153	Inoxidable	36	B	B	912	288	3.841*

Puesta en marcha incluida en el precio y obligatoria (consultar desplazamientos) * Tasa de reciclaje RAEE incluida

CLIMATERM

AV 30/40-SR

ACUMULADOR INOXIDABLE 100L

27kW
36kW

✓ ErP PERFIL XL

Grupo térmico de hierro fundido

Control analógico



Producción de ACS por acumulación

Esquema hidráulico 2 bombas + válvula mezcladora SR

Quemador bajo NOx

OPCIONAL KIT ESTANCO adaptable a la gama CLIMATERM AV de 30 y 40 kW

OPCIONAL:
Termostato WI-FI y KIT ESTANCO BIFLUJO
Ver páginas 93-94



MANO DE OBRA,
DESPLAZAMIENTO
Y REPUESTOS ORIGINALES
INCLUIDOS



○ Los modelos CLIMATERM AV SR tienen similares características a los modelos CLIMATERM AV con la diferencia de que en calefacción disponen de una toma de baja temperatura para suelo radiante con válvula mezcladora a temperatura seleccionable y otra toma para un circuito directo de alta temperatura.

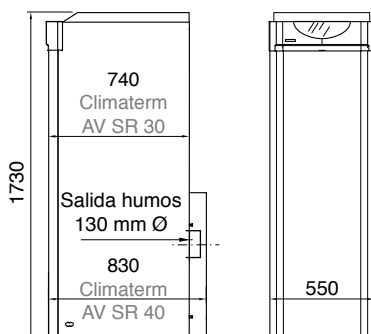

Conexiones y otras dimensiones consultar pág. 97

COMPONENTES	CLIMATERM AV SR
Cuerpo hierro fundido	■
Quemador de gasóleo	■
Vaso de expansión de calefacción	■
Bomba calefacción modulante	■
Bomba primario ACS modulante	■
Cuadro mandos analógico por termostatos	■
Purgador automático de aire	■
Interacumulador de ACS 100 litros	Inox
Válvula de seguridad primario 3 bar	■
Válvula de seguridad interacumulador ACS 6 bar	■
Válvula de llenado	■
Válvula de mezcla térmica	■
Termostato control de temp. De impulsión	■
Válvula de retención en la ida calefacción	■
Vaso expansión sanitario 5 l.	■

MODELO	CÓDIGO	VERSIÓN	POTENCIA ÚTIL kW	CLASE EFICIENCIA CALEFACCIÓN	CLASE EFICIENCIA ACS	AGUA CALIENTE L / HORA 30°C	PESO KG.	PVP €
CLIMATERM AV 30 SR-X	2155	Inoxidable	27	B	B	732	267	4.506*
CLIMATERM AV 40 SR-X	2157	Inoxidable	36	B	B	912	290	4.671*

Puesta en marcha incluida en el precio y obligatoria (consultar desplazamientos) * Tasa de reciclaje RAEE incluida

GRUPOS TÉRMICOS GASÓLEO

CLIMATRONIC

30/40 A

27kW
36kW

ErP B A PERFIL XL

Grupo térmico de hierro fundido

Control electrónico



Producción de ACS instantánea

Esquema hidráulico 2 bombas

Quemador bajo NOx

OPCIONAL KIT ESTANCO

adaptable a la gama CLIMATRONIC de 30 y 40 kW

OPCIONAL:

Termostato WI-FI y KIT ESTANCO BIFLUJO

Ver páginas 93-94

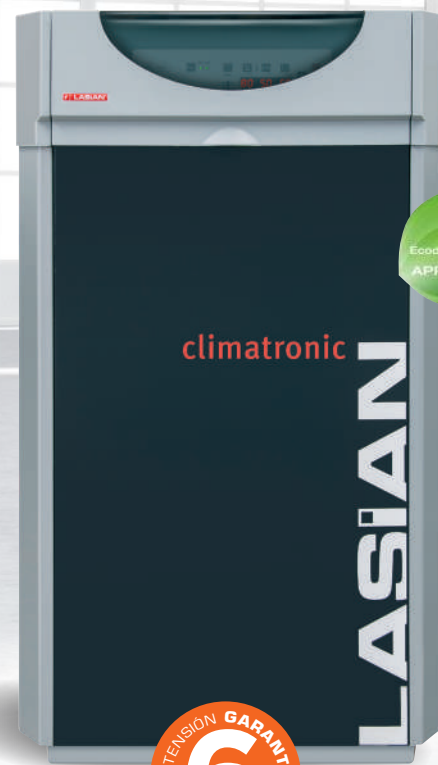

MANO DE OBRA,
DESPLAZAMIENTO
Y REPUESTOS ORIGINALES
INCLUIDOS

CONTROL ELECTRÓNICO

La tarjeta electrónica ofrece 3 modos de funcionamiento y dispone de funciones adicionales que mejoran las prestaciones de la caldera y permiten un mayor ahorro. El usuario sabe en todo momento los valores de temperatura y presión, y mediante mensajes de texto se le informa de cualquier incidencia.

PRODUCCIÓN ACS

- Bomba circuladora modulante

+ fluxostato

+ intercambiador de serpentín de cobre en los modelos CLIMATRONIC.



COMPONENTES	CLIMATRONIC A
Cuerpo hierro fundido	■
Quemador de gasóleo	■
Vaso de expansión de calefacción	■
Intercambiador de ACS	■
Bomba calefacción modulante	■
Bomba ACS modulante	■
Cuadro de mandos electrónico y digital	■
Purgador automático de aire	■
Válvula de seguridad primario 3 bar	■
Válvula de llenado	■
Válvula retención ida de calefacción	■
Press-Control	(Ver pág. 95)

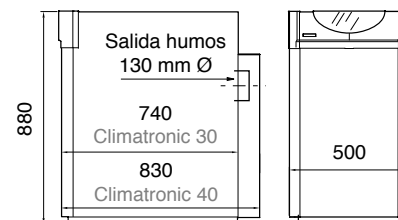

Conexiones y otras dimensiones consultar pág. 99

MODELO	CÓDIGO	VERSIÓN	POTENCIA ÚTIL kW	CLASE EFICIENCIA CALEFACCIÓN	CLASE EFICIENCIA ACS	AGUA CALIENTE L / MIN. 30 °C	PESO KG	PVP €
CLIMATRONIC 30 A	1462	Calefacción +	27	B	A	13	162	2.657*
CLIMATRONIC 40 A	1467	ACS instant.	36	B	A	15,3	202	2.812*

Puesta en marcha incluida en el precio y obligatoria (consultar desplazamientos) * Tasa de reciclaje RAEE incluida

CLIMATRONIC | 27kW 30/40 AC | 36kW



MANO DE OBRA,
DESPLAZAMIENTO
Y REPUESTOS ORIGINALES
INCLUIDOS



Grupo térmico de hierro fundido

Control electrónico



AC: calefacción y ACS con acumulador externo

Esquema hidráulico 2 bombas

Quemador bajo NOx

OPCIONAL KIT ESTANCO
adaptable a la gama CLIMATRONIC de 30 y 40 kW

OPCIONAL:
Termostato WI-FI y KIT ESTANCO BIFLUJO
Ver páginas 93-94



COMPONENTES	CLIMATRONIC AC
Cuerpo hierro fundido	■
Quemador de gasóleo	■
Vaso de expansión de calefacción	■
Bomba calefacción modulante	■
Bomba ACS modulante	■
Sonda ACS para acumulador	■
Cuadro de mandos electrónico y digital	■
Purgador automático de aire	■
Válvula de seguridad primario 3 bar	■
Válvula retención ida de calefacción	■
Press-Control	(Ver pág. 95)

CLIMATRONIC AC:

Calefacción + ACS
con interacumulador externo
(no incluido en el suministro)

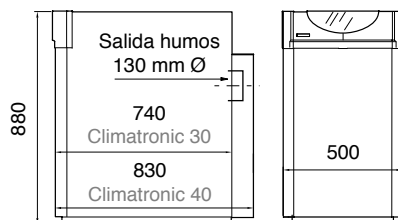
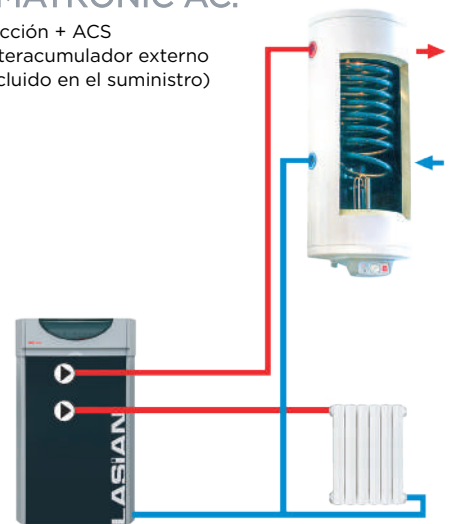

Conexiones y otras dimensiones consultar pág. 99

MODELO	CÓDIGO	VERSIÓN	POTENCIA ÚTIL	CLASE EFICIENCIA CALEFACCIÓN	PESO KG	PVP €
			kW			
CLIMATRONIC 30 AC	1463	Calefacción + ACS	27	B	155	2.486*
CLIMATRONIC 40 AC	1468	para acumulador externo	36	B	195	2.643*

Puesta en marcha incluida en el precio y obligatoria (consultar desplazamientos) * Tasa de reciclaje RAEE incluida

GRUPOS TÉRMICOS GASÓLEO

CLIMATRONIC

AV 30/40-V

ACUMULADOR VITRIFICADO 100L

27kW
36kW

ErP PERFIL XL

Grupo térmico de hierro fundido

Control electrónico



Producción de ACS por acumulación

Esquema hidráulico 2 bombas

Quemador bajo NOx

OPCIONAL KIT ESTANCO

adaptable a la gama CLIMATRONIC AV de 30 y 40 kW

OPCIONAL:

Termostato WI-FI y KIT ESTANCO BIFLUJO

Ver páginas 93-94



VITRIFICADO:

Depósito de 100 litros de acero al carbono, con serpentín de tubo de diámetro 25 mm, vitrificado con un esmalte de zirconio resistente al desgaste, aplicado con tecnología de esmaltado líquido, aislado con funda de EPS.



MANO DE OBRA,
DESPLAZAMIENTO
Y REPUESTOS ORIGINALES
INCLUIDOS



COMPONENTES	CLIMATRONIC AV
Cuerpo hierro fundido	■
Quemador de gasóleo	■
Vaso de expansión de calefacción	■
Vaso de expansión sanitario	5 litros
Bomba calefacción modulante	■
Bomba primario ACS modulante	■
Purgador automático de aire	■
Interacumulador de ACS 100 litros	Vitrificado
Válvula de seguridad primario 3 bar	■
Válvula de seguridad interacumulador ACS 6 bar	■
Válvula de llenado	■
Válvula de retención en la ida calefacción	■
Press-Control	(Ver pág. 95)

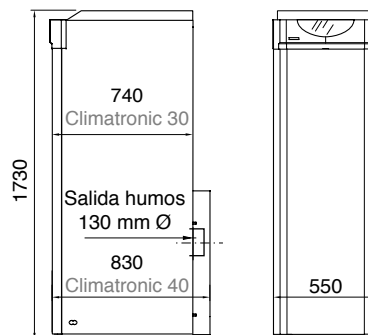

Conexiones y otras dimensiones consultar pág. 99

MODELO	CÓDIGO	VERSIÓN	POTENCIA ÚTIL kW	CLASE EFICIENCIA CALEFACCIÓN	CLASE EFICIENCIA ACS	AGUA CALIENTE l / hora 30°C	PESO Kg.	PVP €
CLIMATRONIC AV 30-V	2160	Vitrificado	27	B	B	720	265	3.483*
CLIMATRONIC AV 40-V	2162	Vitrificado	36	B	B	870	288	3.677*

Puesta en marcha incluida en el precio y obligatoria (consultar desplazamientos) * Tasa de reciclaje RAEE incluida

CLIMATRONIC

AV 30/40-X | 27kW
36kW

ACUMULADOR INOXIDABLE 100L



MANO DE OBRA,
DESPLAZAMIENTO
Y REPUESTOS ORIGINALES
INCLUIDOS



PERFIL XL

Grupo térmico de hierro fundido

Control electrónico



Producción de ACS por acumulación

Esquema hidráulico 2 bombas

Quemador bajo NOx

OPCIONAL KIT ESTANCO
adaptable a la gama CLIMATRONIC de 30 y 40 kW

OPCIONAL:
Termostato WI-FI y KIT ESTANCO BIFLUJO
Ver páginas 93-94



COMPONENTES	CLIMATRONIC AV
Cuerpo hierro fundido	■
Quemador de gasóleo	■
Vaso de expansión de calefacción	■
Vaso de expansión sanitario	5 litros
Bomba calefacción modulante	■
Bomba primario ACS modulante	■
Purgador automático de aire	■
Interacumulador de ACS 100 litros	AISI 316 L
Válvula de seguridad primario 3 bar	■
Válvula de seguridad interacumulador ACS 6 bar	■
Válvula de llenado	■
Válvula de retención en la ida calefacción	■
Press-Control	(Ver pág. 95)

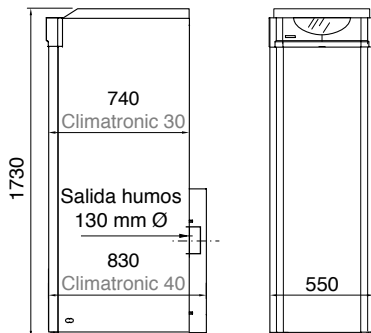

Conexiones y otras dimensiones consultar pág. 99



INOXIDABLE:

Depósito de 100 litros acero inoxidable AISI 316-L, con serpentín corrugado de 31 mm de diámetro de acero inoxidable AISI 316-L, sin ánodo de magnesio ni mantenimiento.

Aislado con funda de EPS.

MODELO	CÓDIGO	VERSIÓN	POTENCIA ÚTIL kW	CLASE EFICIENCIA CALEFACCIÓN	CLASE EFICIENCIA ACS	AGUA CALIENTE l / hora 30°C	PESO Kg.	PVP €
CLIMATRONIC AV 30-X	2161	Inoxidable	27	B	B	732	265	3.935*
CLIMATRONIC AV 40-X	2163	Inoxidable	36	B	B	912	288	4.093*

Puesta en marcha incluida en el precio y obligatoria (consultar desplazamientos) *Tasa de reciclaje RAEE incluida

GRUPOS TÉRMICOS GASÓLEO

CLIMACOMBY

30-A/40-A

27 kW
36 kW

ErP B B PERFIL XL

Caldera de hierro fundido

Control analógico



OPCIONAL:

Termostato WI-FI y KIT ESTANCO BIFLUJO adaptable a la gama CLIMACOMBY de 30 y 40 kW
Ver páginas 93-94

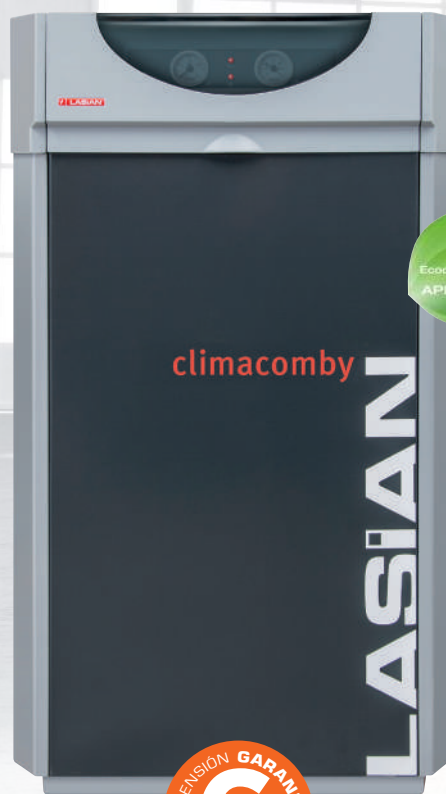

MANO DE OBRA, DESPLAZAMIENTO Y REPUESTOS ORIGINALES INCLUIDOS

PRODUCCIÓN ACS

- Bomba circuladora modulante
- + válvula desviadora de 5 vías
- + intercambiador de placas de acero inoxidable 316 L



COMPONENTES	CLIMACOMBY 30-40 A
Cuerpo de hierro fundido	■
Quemador de gasóleo bajo Nox <120 mg/kWh.	■
Vaso de expansión de calefacción	■
Intercambiador de placas para ACS	■
Bomba calefacción modulante	■
Válvula desviadora	5 vías
Cuadro de mandos analógico por termostatos	■
Purgador automático de aire	■
Válvula de seguridad primario 3 bar	■
Válvula de llenado	■
Válvula retención ida de calefacción	■
Kit combustión estanca (opcional)	30 y 40 kW

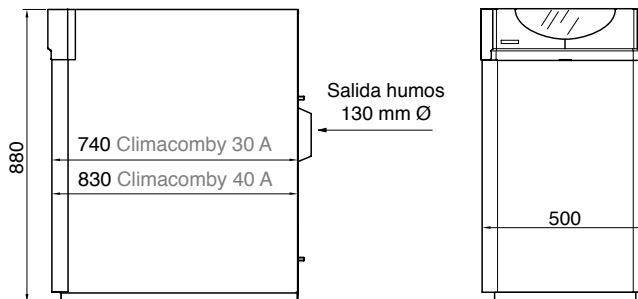

Conexiones y otras dimensiones consultar pág. 99

MODELO	CÓDIGO	VERSIÓN	POTENCIA ÚTIL kW	CLASE EFICIENCIA CALEFACCIÓN	CLASE EFICIENCIA ACS	AGUA CALIENTE L / MIN. 30 °C	PESO KG	PVP €
CLIMACOMBY 30 A	11330A	Calefacción + ACS instant.	27	B	B	12	161	2.121*
CLIMACOMBY 40 A	11340A	Calefacción + ACS instant.	36	B	B	14,3	201	2.304*

Puesta en marcha incluida en el precio y obligatoria (consultar desplazamientos) * Tasa de reciclaje RAEE incluida

CLIMACOMBY-S

30/40/50

27 kW
36 kW
46 kW



Caldera de hierro fundido

Control analógico



climacomby

LASIAN



MANO DE OBRA,
DESPLAZAMIENTO
Y REPUESTOS ORIGINALES
INCLUIDOS



OPCIONAL KIT ESTANCO
adaptable a la gama CLIMACOMBY-S de 30 y 40 kW

OPCIONES:
Termostato WI-FI y KIT ESTANCO BIFLUJO
Ver páginas 93-94



COMPONENTES	CLIMACOMBY-S
Cuerpo de hierro fundido	■
Quemador de gasóleo	Opcional *
Cuadro de mandos analógico por termostatos	■
Válvula de seguridad primario 3 bar	■
Kit combustión estanca	30 y 40 kW

(Solo modelos con quemador)

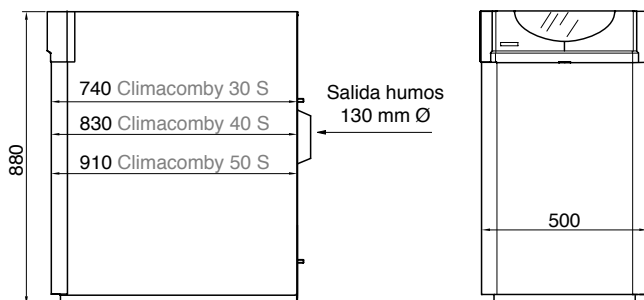

Conexiones y otras dimensiones consultar pág. 99



CLIMACOMBY-S 30 - 40 Y 50
con quemador carenado y montado

MODELO	CÓDIGO	POTENCIA ÚTIL		CLASE EFICIENCIA CALEFACCIÓN	PESO Kg.	PVP €
			kW			
CLIMACOMBY-S 30 Con quemador	1450	27		B	133	1.675*
CLIMACOMBY-S 40 Con quemador	1451	36		B	155	1.801*
CLIMACOMBY-S 50 Con quemador	1452	46		B	177	2.014*
CLIMACOMBY-S 30 Sin quemador	1445	27		-	123	980*
CLIMACOMBY-S 40 Sin quemador	1446	36		-	145	1.105*
CLIMACOMBY-S 50 Sin quemador	1447	46		-	167	1.320*

Puesta en marcha no incluida en modelos sin quemador *Tasa de reciclaje RAEE incluida

Puesta en marcha incluida en el precio y obligatoria para modelos con quemador BENTONE, suministrado por LASIAN (consultar desplazamientos)

GRUPOS TÉRMICOS GASÓLEO

CLIMACOMBY S

60/70 | 55kW
65kW

Caldera de hierro fundido

Control analógico

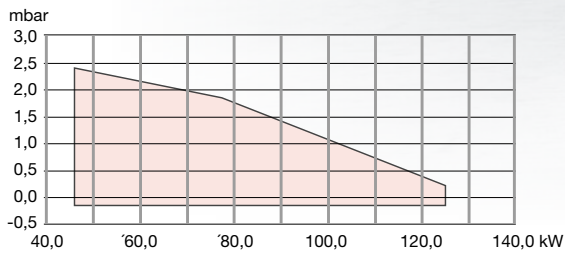

CURVA DE FUNCIONAMIENTO
Quemador BENTONE B2-KS CLASSIC

COMPONENTES	CLIMACOMBY S
Cuerpo de hierro fundido	■
Quemador de gasóleo	Opcional *
Cuadro de mandos analógico por termostatos	■
Válvula de seguridad primario 3 bar	■

MODELO	CÓDIGO	POTENCIA ÚTIL kW	PESO Kg.	PVP €
CLIMACOMBY-S 60 Sin quemador	1448	55	189	1.518*
QUEMADOR GASÓLEO BENTONE B2-KS CLASSIC	BEN320001932607	46 - 125	-	889

Puesta en marcha no incluida en modelos sin quemador

*Tasa de reciclaje RAEE incluida

Puesta en marcha incluida en el precio y obligatoria para modelos con quemador BENTONE, suministrado por LASIAN (consultar desplazamientos)



CLIMACOMBY S 60 y 70
con quemador externo, se suministra sin montar

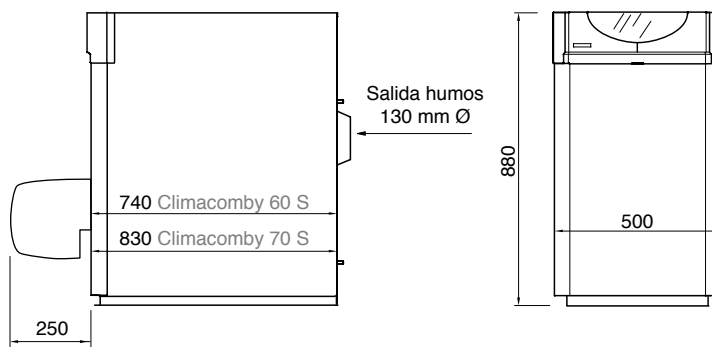

Conexiones y otras dimensiones consultar pág. 99

MODELO	CÓDIGO	POTENCIA ÚTIL	PESO	PVP €
		kW	Kg.	
CLIMACOMBY-S 70 Sin quemador	1449	65	211	1.689*
QUEMADOR GASÓLEO BENTONE B2-KS CLASSIC	BEN320001932607	46 - 125	-	889

Puesta en marcha no incluida en modelos sin quemador

*Tasa de reciclaje RAEE incluida

Puesta en marcha incluida en el precio y obligatoria para modelos con quemador BENTONE, suministrado por LASIAN (consultar desplazamientos)



GRUPOS TÉRMICOS TERMOSTATOS Y ACCESORIOS



ACCESORIOS GRUPOS TÉRMICOS

TERMOSTATOS AMBIENTE

TERMOSTATO AMBIENTE

Conexión a caldera o hidroestufa mediante cable.

Uso fácil e intuitivo.

Pantalla retroiluminada.

Alimentación con 2 baterías AAA de 1,5 V con indicador de nivel de carga.

Información continua de la temperatura ambiente, temperatura seleccionada e indicador de funcionamiento de caldera.

	CÓDIGO	PVP €
TERMOSTATO AMBIENTE	89120	54*

* Tasa de reciclaje RAEE incluida



TERMOSTATO AMBIENTE INALÁMBRICO

Conexión inalámbrica a caldera o hidroestufa, sin cables.

Uso fácil e intuitivo.

Pantalla retroiluminada.

Alimentación con 2 baterías AAA de 1,5 V con indicador de nivel de carga.

Información continua de la temperatura ambiente, temperatura seleccionada e indicador de funcionamiento de caldera.

	CÓDIGO	PVP €
TERMOSTATO AMBIENTE INALÁMBRICO	89121	86*

* Tasa de reciclaje RAEE incluida



CONTROL REMOTO WI-FI

TERMOSTATO AMBIENTE CLIMA WI-FI

Control en remoto de la caldera o hidroestufa desde smartphone, mediante app gratuita, que permite la activación/desactivación, programación de arranques y paradas, así como el control de la temperatura ambiente de la vivienda.

Uso fácil e intuitivo.

Pantalla retroiluminada.

Alimentación con 2 baterías AAA de 1,5 V, con indicador de nivel de carga y cargador para enchufe.

Información a tiempo real de la temperatura ambiente de la vivienda, temperatura seleccionada, programación, gráficos de evolución y predicción meteorológica.

	CÓDIGO	PVP €
TERMOSTATO AMBIENTE CLIMA WI-FI	89122	143*

* Tasa de reciclaje RAEE incluida

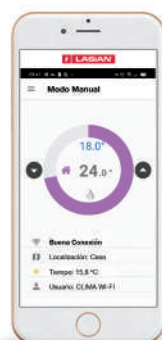

VIDEO INSTALACIÓN
Y CONFIGURACIÓN
TERMOSTATO
WIFI

ACCESORIOS GRUPOS TÉRMICOS

Chimenea para tiro forzado o estanca biflujo Ø80

Pared simple

Acero inoxidable AISI 316-l

CHIMENEA Ø 80 MONOPARED INOX		
CÓDIGO	DESCRIPCIÓN	PVP €
55120	Adaptador Clima 130/ Ø80	58
50460	Adaptador Activa 120/ Ø80	47
82845	Tubo 1 m/ Ø80	48
82843	Tubo 0,5 m/ Ø80	31
82870	Codo 90° Ø80	36
82868	Codo 45° Ø80	32
82951	Conexión T Ø80 + Tapón drenaje	81
82884	Sombbrero de lluvia Ø80	79
82880	Collar con anclaje, inox (interior)	18
82878	Abrazadera pared inox. (exterior)	33



CHIMENEA Ø80 PARA INSTALACIÓN BIFLUJO Y TIRO FORZADO



EJEMPLOS DE INSTALACIÓN BIFLUJO Y TIRO FORZADO

MODELO	DISTANCIA MÁXIMA EQUIVALENTE DE CHIMENEA LONGITUD MÁXIMA A+B O B
ACTIVA 30	5 metros
ACTIVA 40	no admite chimenea de 80
CLIMA 30	6 metros
CLIMA 40	4 metros

Esta longitud equivalente corresponde a un tramo totalmente recto y vertical tomado desde la salida de humos de la caldera (ya adaptada a diámetro 80). Por cada curva de 90° o "Te", restaremos un metro de dicha longitud, y medio metro por cada curva de 45°. En ningún caso pueden utilizarse curvas más cerradas de 90°.

Por cada metro en horizontal restaremos medio de la longitud total indicada arriba.

ES MUY IMPORTANTE LA REGULACIÓN DEL QUEMADOR UNA VEZ FINALIZADA LA INSTALACIÓN PARA AJUSTARLO A LA PÉRDIDA DE CARGA DE LA SALIDA DE HUMOS.

LONGITUDES DE CHIMENEA DE DIÁMETRO 80 PARA G.T.

Teniendo en cuenta las potencias de cada uno de los modelos, y siendo el quemador utilizado en todos los casos el "BENTONE BF FU", el trazado de la salida de humos, utilizando chimenea de diámetro 80, puede llegar a las longitudes que se muestran en la siguiente tabla, teniendo en cuenta que si se adopta el sistema estanco, los metros que se indican corresponderían a la suma de la longitud del tubo de salida de humos + el de aspiración (también de Ø 80 mm).

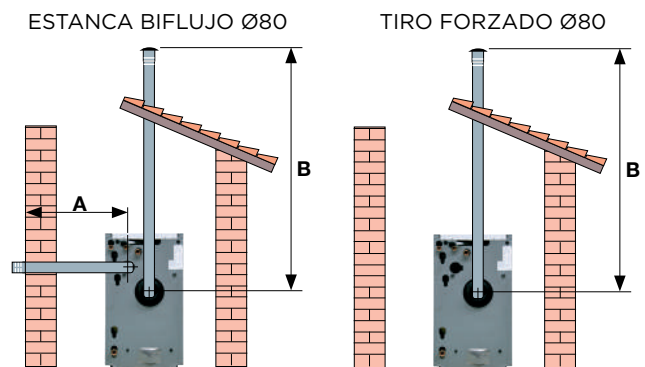

KIT ESTANCO BIFLUJO

COMBUSTIÓN ESTANCA		
CÓDIGO	DESCRIPCIÓN	PVP €
15009	Kit de aspiración para quemador de combustión estanca	39



OPCIONES DE INSTALACIÓN DE CONDUCTOS DE POLIPROPILENO

INSTALACIÓN ABIERTA:

- Salida humos D100 mm
- Chimenea Polipropileno

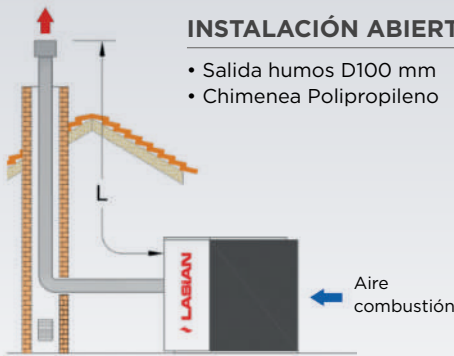

	CLIMADENS 30	CLIMADENS 40
Lmax *	14 m	12 m
LONGITUD EQUIVALENTE	CHIMENEA PP D100	
Codo 90°	1 m	
Codo 45°	0,5 m	
Tramo horizontal 1 m	2 m	

INSTALACIÓN ESTANCA. CONDUCTO CONCÉNTRICO. SALIDA HORIZONTAL

- Tubo concéntrico 80 (humos) /125 (aire)
- Chimenea Polipropileno

	CLIMADENS 30	CLIMADENS 40
Lmax *	7 m	6 m



(**) Adaptador Climadens 80/125 mm

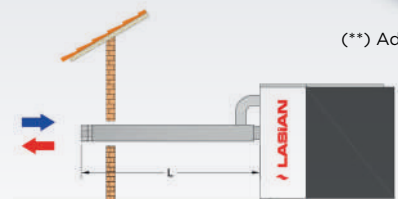

LONGITUD EQUIVALENTE	CHIMENEA PP
Codo 90°	2 m
Codo 45°	1 m

INSTALACIÓN ESTANCA. BIFLUJO

- Conducto salida de humos D80 mm
- Conducto admisión de aire D100 mm
- Chimenea Polipropileno

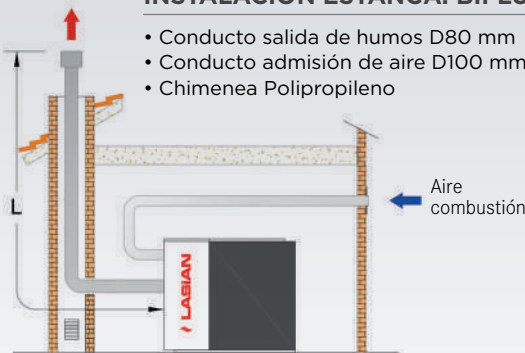

	CLIMADENS 30	CLIMADENS 40
Lmax *	14 m	12 m
LONGITUD EQUIVALENTE	CHIMENEA PP D100	
Codo 90°	1 m	
Codo 45°	0,5 m	
Tramo horizontal 1 m	2 m	

INSTALACIÓN ESTANCA. CONDUCTO CONCÉNTRICO. SALIDA VERTICAL

- Tubo concéntrico 80 (humos)/125 (aire)
- Chimenea Polipropileno

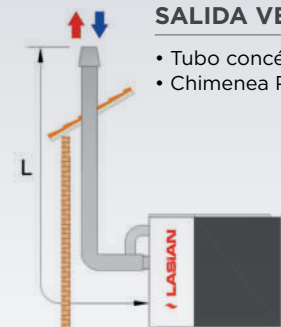

(**) Adaptador Climadens 80/125 mm

	CLIMADENS 30	CLIMADENS 40
Lmax *	10 m	8 m
LONGITUD EQUIVALENTE	CHIMENEA PP D100	
Codo 90°	2 m	
Codo 45°	1 m	

(*) Dependiendo del diseño del trazado. Suma de longitudes de conducto de aire y conducto de humos

(**) Necesario utilizar adaptador Climadens suministrado por LASIAN

VASO EXPANSIÓN ACS PARA CLIMATERM Y CLIMATRONIC AV VITRIFICADA

CÓDIGO	DESCRIPCIÓN	PVP €
50768	Kit vaso ACS 5 litros	110

VASO EXPANSIÓN ACS PARA CLIMATERM Y CLIMADENS AV INOX

CÓDIGO	DESCRIPCIÓN	PVP €
50743	Vaso ACS 5 litros	81

ADAPTADOR CLIMADENS

CÓDIGO	DESCRIPCIÓN	PVP €
82962	Adaptador Climadens 80/125 mm	99

PRESS-CONTROL

Kit opcional adaptable a las gamas Activa Plus y ClimaTronic. Para controlar y mantener la presión de la instalación de forma automática.

Se puede instalar fuera de la caldera, pero controlada por la misma, intercalando el Kit entre la red de agua y el circuito de calefacción.

CÓDIGO	DESCRIPCIÓN	PVP €
13027	Press-control ClimaTronic	141

CONEXIONES Y DIMENSIONES

GRUPOS TÉRMICOS

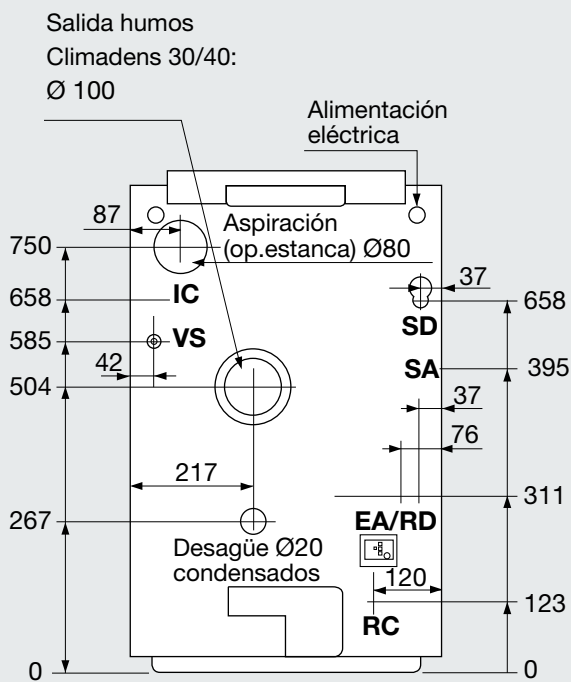
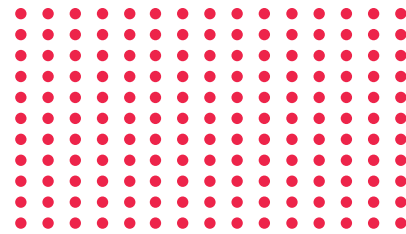

CLIMADENS A, C y AC

CONEXIONES

- IC** Ida calefacción 1" H
- RC** Retorno calefacción 1" H
- EA** Entrada AFS 3/4" H
- SA** Salida ACS 3/4" H
- SD** Ida depósito 3/4" H (Mod AC)
- RD** Retorno depósito 3/4" H (Mod AC)
- VS** Válvula de seguridad Ø10

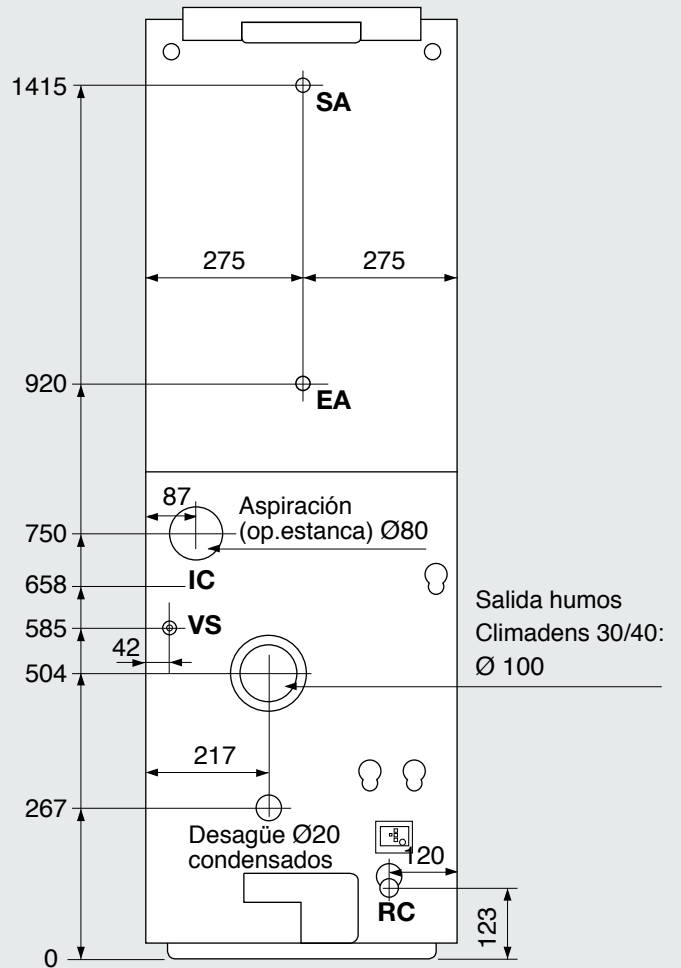

INOXIDABLE

CLIMADENS AV

CONEXIONES

- IC** Ida calefacción 1" H
- RC** Retorno calefacción 1" H
- EA** Entrada AFS 3/4" M
- SA** Salida ACS 3/4" M
- VS** Válvula de seguridad Ø10

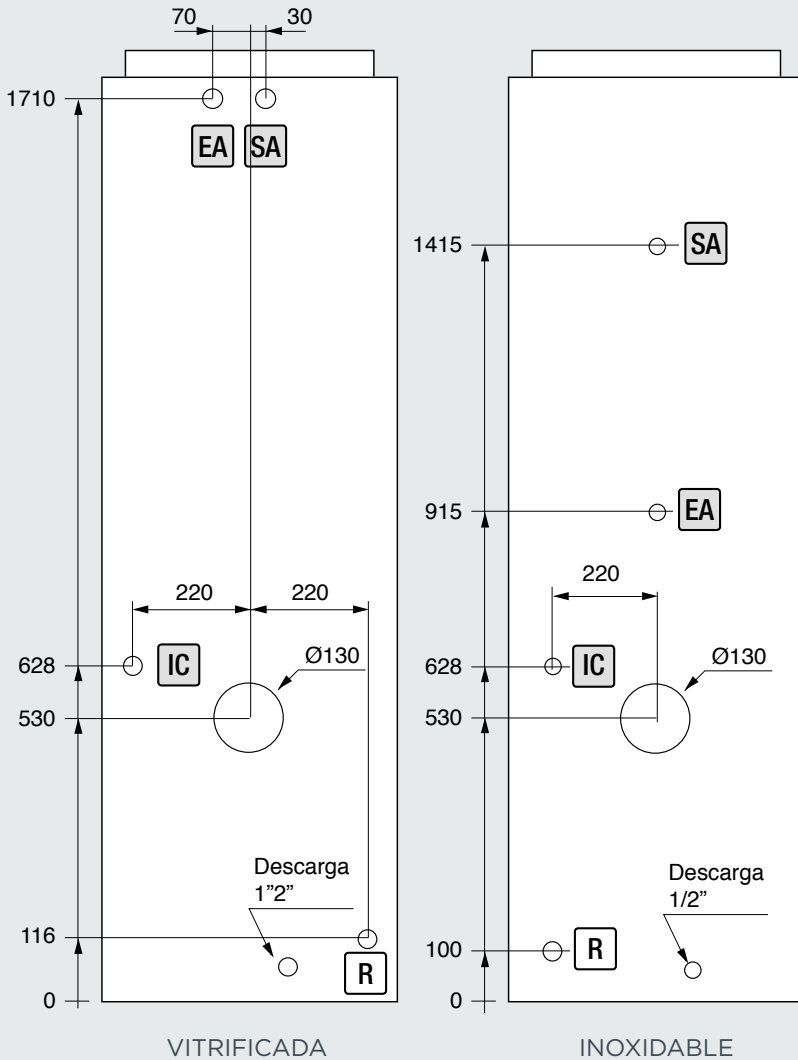

VITRIFICADA

INOXIDABLE

CLIMATERM AV CLIMATRONIC AV

CONEXIONES

- EA** Entrada AFS 3/4" M
- SA** Salida ACS 3/4" M
- IC** Ida calefacción 1" H
- R** Retorno 1" H

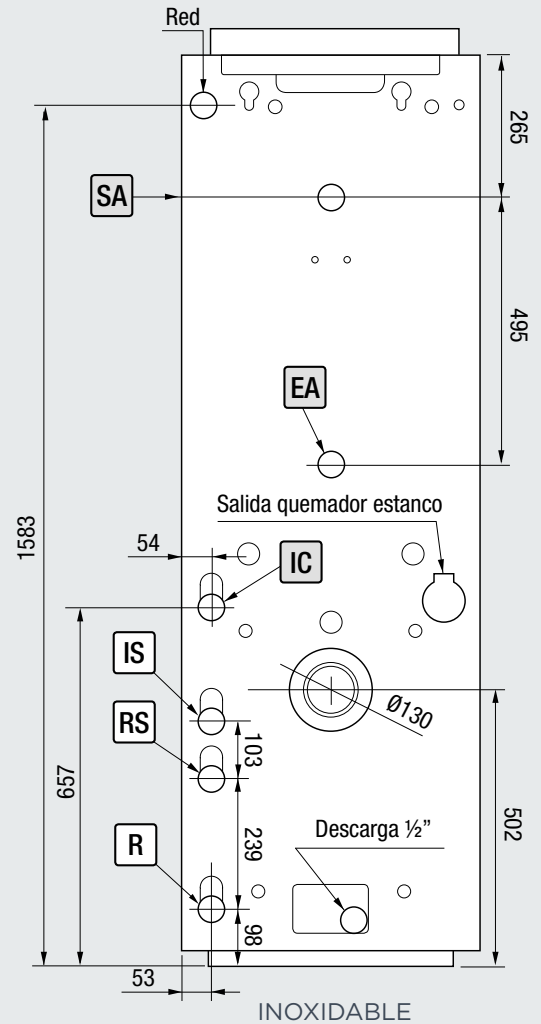

INOXIDABLE

CLIMATERM AV SR

CONEXIONES

- RS** Retorno calef. Suelo radiante 1" H
- EA** Entrada A.F.S. 3/4" M
- IC** Ida calefacción 1" H
- IS** Ida calef. Suelo radiante 1" H
- SA** Salida ACS 3/4" M
- R** Retorno 1" H

CONEXIONES Y DIMENSIONES

GRUPOS TÉRMICOS

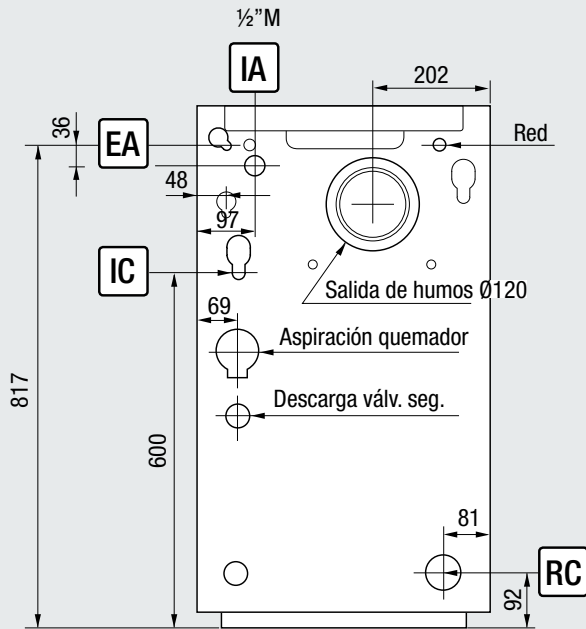

ACTIVA A

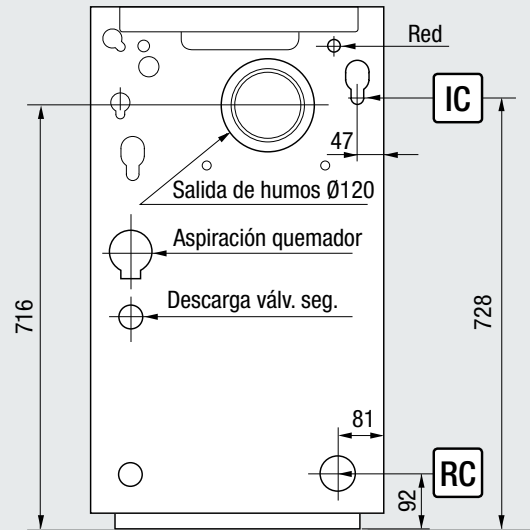

ACTIVA C

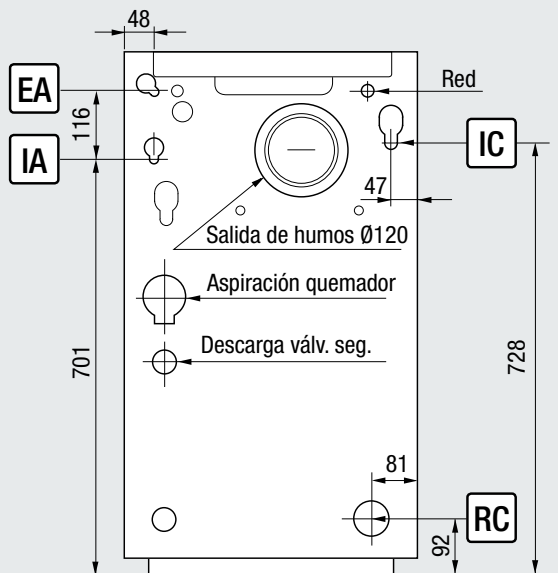

ACTIVA PLUS

CONEXIONES:

- IC** Ida calefacción 1" H
- IA** Ida ACS instantánea 3/4" H
- EA** Entrada A.F.S. 3/4" H
- RC** Retorno calefacción 3/4" H

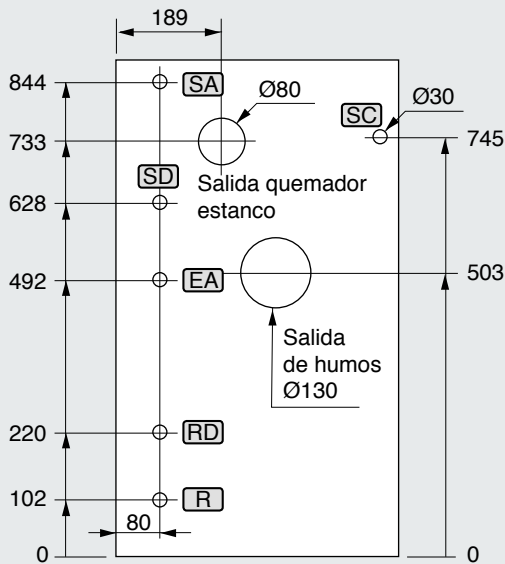

CLIMATERM A - C
CLIMATRONIC A - AC

	A Calef.+ ACS	AC Calef.+ ACS (acum. ext.)	C Solo Calefacción
SC Salida Calefacción 1" H	x	x	x
R Retorno 1" H	x	x	x
SA Salida ACS 3/4" H	x	-	-
EA Entrada AFS 3/4" H	x	-	-
SD Salida dep. ACS 1" H	-	x	-
RD Retorno dep. ACS 3/4" H	-	x	-

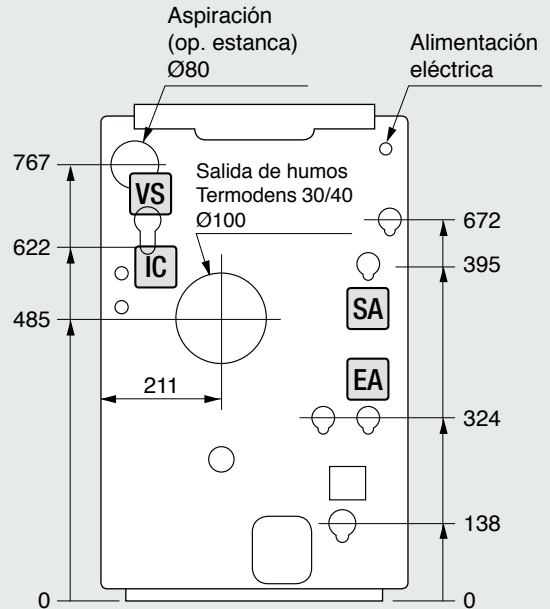

TERMODENS

MODELO A CALEFACCIÓN + ACS

- EA** Entrada AFS 3/4" H
- SA** Salida ACS 3/4" H
- VS** Válvula de seguridad Ø10
- IC** Ida calefacción 1" H
- R** Retorno calefacción 1" H

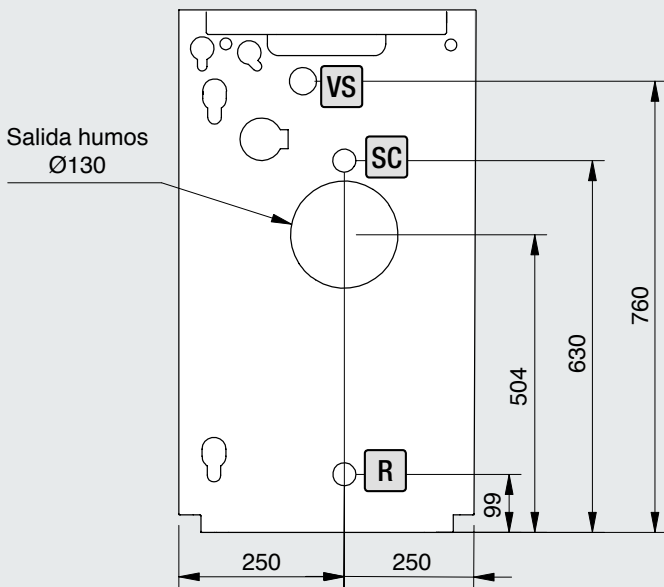

CLIMACOMBY S

CONEXIONES:

- SC** Salida calefacción 1-1/4" M
- R** Retorno calefacción 1-1/4" M
- VS** Válvula de seguridad

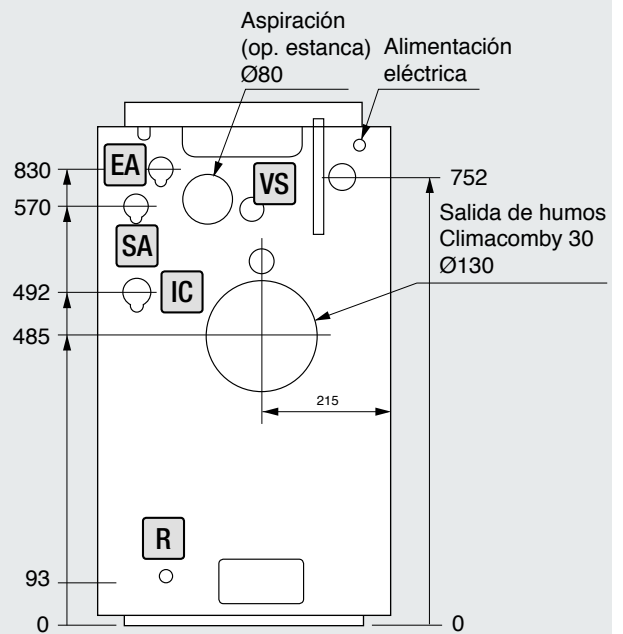

CLIMACOMBY A

CONEXIONES:

- EA** Entrada AFS 3/4" M
- SA** Salida ACS 3/4" M
- IC** Ida calefacción 1" H
- R** Retorno 1" H
- VS** Válvula de seguridad Ø10



✓ ErP A+
BIONIX

✓ ErP A+
BIOMASTER



CALDERAS

BIOMASA Y SÓLIDOS

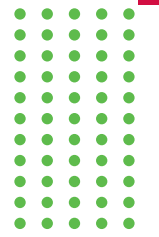

BIODÚO



✓ ErP A+

PIROSOLID



SOLIMAX



NOVEDAD



Las calderas de biomasa LASIAN se pueden gestionar de forma remota mediante **Termostato CLIMA WI-FI** para activar la caldera y controlar la temperatura de la vivienda desde el teléfono móvil, por medio de nuestra app gratuita,

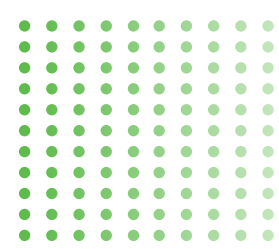
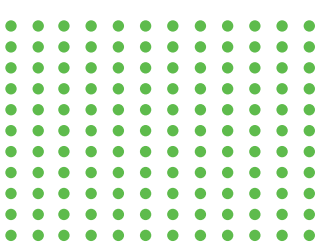

BIONIX | 24kW

EFICIENCIA: CLASE:

GRUPO TÉRMICO DE ACERO DE BIOMASA (PELLETS)

CONTROL ELECTRÓNICO

LIMPIEZA MANUAL DE INTERCAMBIADOR

CUMPLE CON ECODISEÑO 2020

- o Cuerpo compacto de acero con 4 pasos de humos.
- o Incluye grupo hidráulico con los siguientes componentes:
 - Bomba
 - Vaso expansión 8 litros
 - Válvula de seguridad
 - Purgador
 - Transductor de presión
- o Incorpora el sistema de control EFI PLUS.
- o El intercambiador dispone de un sistema de limpieza manual mediante muelles oscilantes.
- o Máxima eficiencia y mínimas emisiones, con un rendimiento superior al 90%
- o Combustión modulante de encendido automático.
- o Control electrónico de todos los procesos, con menús fáciles e información continua del estado y funcionamiento de la caldera.
- o Diseño elegante, que integra la tolva dentro del conjunto.
- o Permite control Wi-Fi



OPCIONAL

Termostato CLIMA WI-FI

para activar la caldera y controlar la temperatura ambiente de la vivienda desde el teléfono móvil, por medio de nuestra app gratuita.



Ver página 118

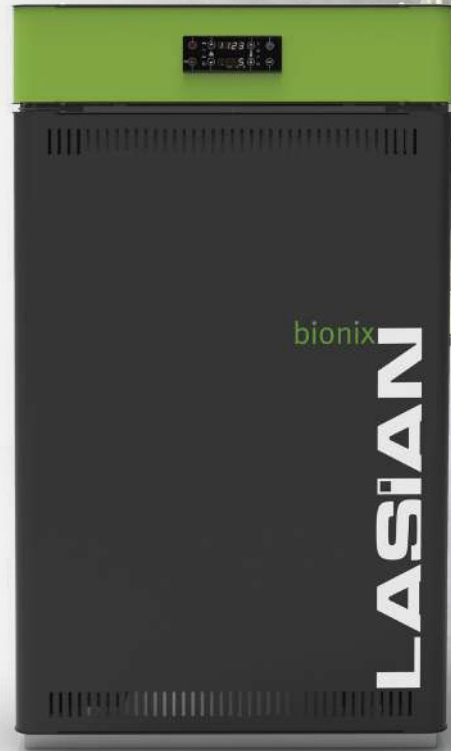

MODELO	CÓDIGO	CAPACIDAD TOLVA kg	POTENCIA ÚTIL (1) kW	CONSUMO kg/h	RENDIMIENTO %	VOLUMEN AGUA litros	Ø CHIMENEA (2) mm	PESO kg	PVP €
BIONIX 24	12524	70	22,5	1,3 - 5,1	91	51,5	100 macho	240	3.755*

(1) Con combustible pellet EN Plus A1 / DIN Plus.

(2) Conexión de salida de gases Ø 100 mm, pero requiere utilizar chimenea de Ø 125 mm como mínimo.

Puesta en marcha incluida en el precio y obligatoria (consultar desplazamientos)

*Tasa de reciclaje RAEE incluida

- 1 Cuerpo Bionix
- 2 Cámara de combustión
- 3 Quemador
- 4 Bandejas cenizas principal
- 5 Intercambiador con limpieza manual
- 6 Accionador para limpieza intercambiador
- 7 Cenicero secundario
- 8 Caja de humos
- 9 Tapa de inspección con sistema antideflagración
- 10 Amplia puerta acceso cámara de combustión y quemador

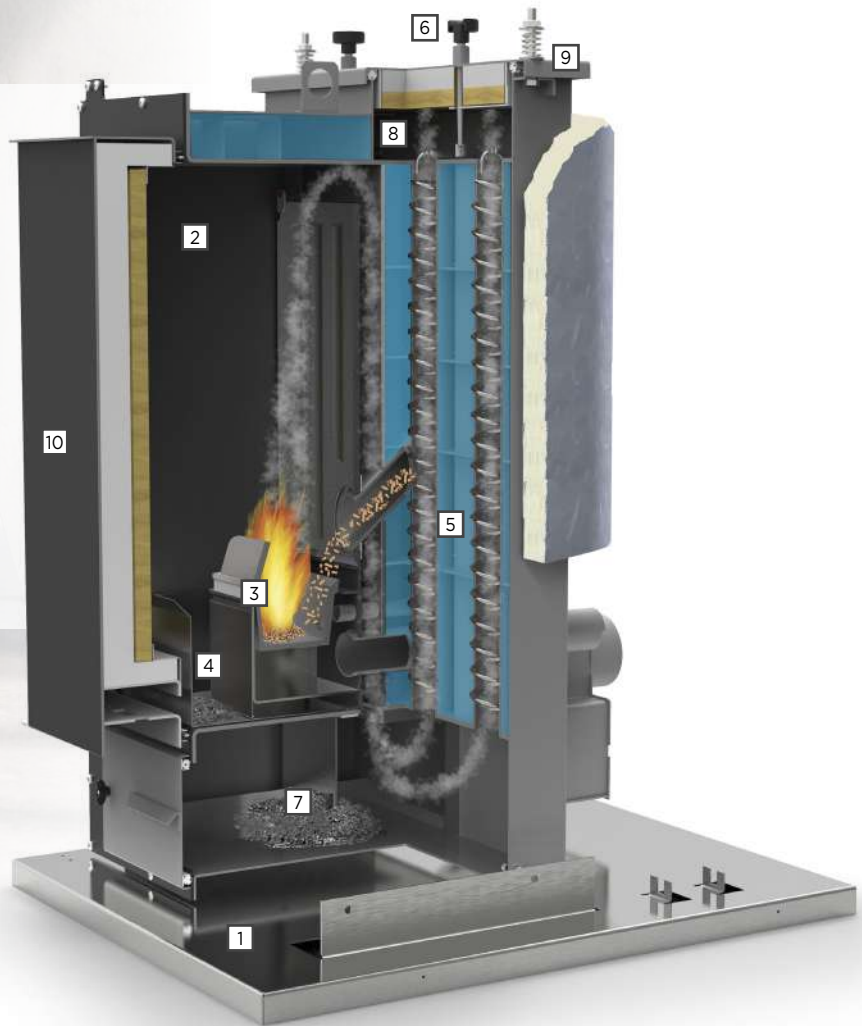

INSTALACIÓN OBLIGATORIA: Válvula anticondensación

INSTALACIÓN RECOMENDADA: Depósito de inercia

Para alargar la vida útil de su caldera, ahorro de combustible, mantenimiento y mayor confort.

Ver páginas 119 a 125

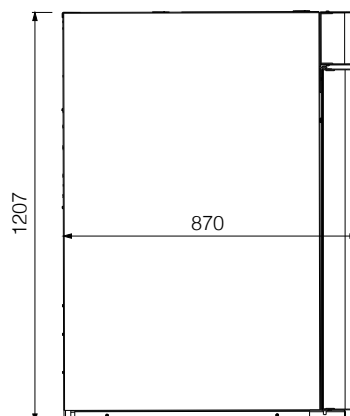
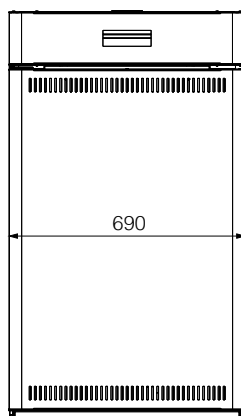

BIONIX PLUS | 24kW

EFICIENCIA: CLASE:

GRUPO TÉRMICO DE ACERO DE BIOMASA (PELLETS)

CONTROL ELECTRÓNICO

LIMPIEZA MANUAL DE INTERCAMBIADOR

CUMPLE CON ECODISEÑO 2020

- Cuerpo compacto de acero con 4 pasos de humos.
- Incluye grupo hidráulico con los siguientes componentes:
 - Bomba
 - Vaso expansión 8 litros
 - Válvula de seguridad
 - Purgador
 - Transductor de presión
- Incorpora el sistema de control EFI PLUS.
- El intercambiador dispone de un sistema de limpieza manual mediante muelles oscilantes.
- Máxima eficiencia y mínimas emisiones, con un rendimiento superior al 90%
- Combustión modulante de encendido automático.
- Control electrónico de todos los procesos, con menús fáciles e información continua del estado y funcionamiento de la caldera.
- Con tolva reversible que se puede instalar a la derecha o a la izquierda de la caldera. Con una capacidad de 270 litros (162 kg. de pellet).
- Permite control Wi-Fi



OPCIONAL

Termostato CLIMA WI-FI

para activar la caldera y controlar la temperatura ambiente de la vivienda desde el teléfono móvil, por medio de nuestra app gratuita.



Ver página 118



BIONIX PLUS CON MONTAJE DE TOLVA A LA IZQUIERDA



Con una única tolva de 270 litros independiente, que permite instalarse a la derecha o a la izquierda de la caldera

MODELO	CÓDIGO	CAPACIDAD TOLVA kg	POTENCIA ÚTIL (1) kW	CONSUMO kg/h	RENDIMIENTO %	VOLUMEN AGUA litros	Ø CHIMENEA (2) mm	PESO kg	PVP €
BIONIX PLUS 24	12524P	162	22,5	1,3 - 5,1	91	51,5	100 macho	285	4.245*

(1) Con combustible pellet EN Plus A1 / DIN Plus.

(2) Conexión de salida de gases Ø 100 mm, pero requiere utilizar chimenea de Ø 125 mm como mínimo.

Puesta en marcha incluida en el precio y obligatoria (consultar desplazamientos)

*Tasa de reciclaje RAEE incluida

BIONIX PLUS



BIONIX PLUS CON MONTAJE DE TOLVA A LA DERECHA

INSTALACIÓN OBLIGATORIA:

Válvula anticondensación



INSTALACIÓN RECOMENDADA:

Depósito de inercia

Para alargar la vida útil de su caldera, ahorro de combustible, mantenimiento y mayor confort.

Ver páginas 119 a 125

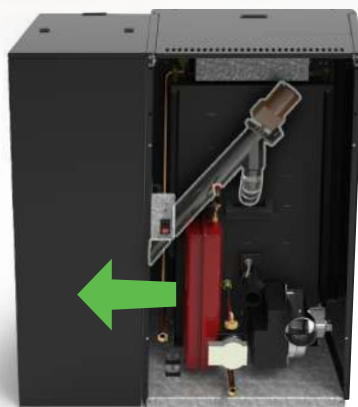

VIDEO
PRESENTACIÓN
BIONIX PLUS

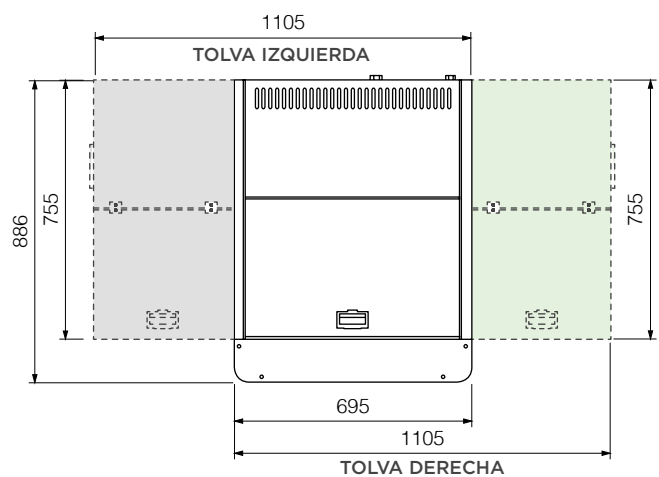
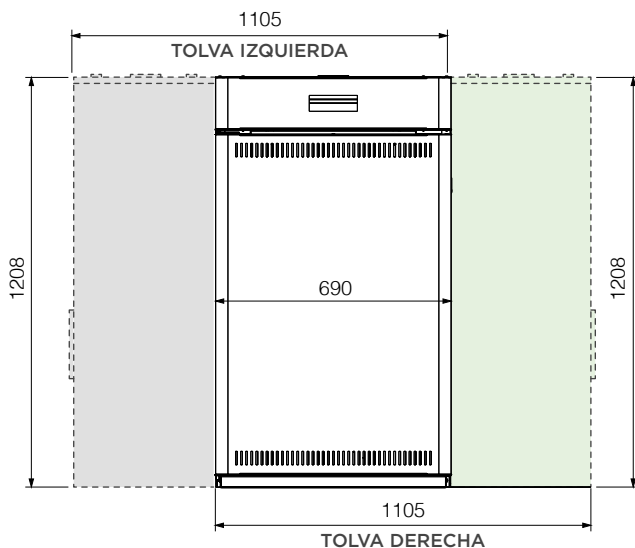

BIOMASTER | 32kW

EFICIENCIA: ✓

ErP



A+

CLASE:

EN 303-5
CLASE
5

GRUPO TÉRMICO DE ACERO DE BIOMASA (PELLETS)

CONTROL ELECTRÓNICO

LIMPIEZA MANUAL DE INTERCAMBIADOR

CUMPLE CON ECODISEÑO 2020

- Cuerpo compacto de acero con 3 pasos de humos.
- Disponible con 2 tolvas: de 99 kg (Mod. S) y de 207 kg (Mod. L).
- Incorpora el sistema de control EFI PLUS.
- El intercambiador dispone de un sistema de limpieza automático mediante muelles oscilantes.
- Máxima eficiencia y mínimas emisiones, con un rendimiento superior al 90%
- Quemador modulante de encendido automático y base móvil, que permite que se mantenga limpio durante más tiempo.
- Control electrónico de todos los procesos, con menús fáciles e información continua del estado y funcionamiento de la caldera.
- Diseño elegante, que integra la tolva dentro del conjunto.



BIOMASTER
CON TOLVA S DE 99 KG



OPCIONAL

MODELO	CÓDIGO	CAPACIDAD TOLVA		POTENCIA ÚTIL (1)	CONSUMO	RENDIMIENTO	VOLUMEN AGUA	Ø CHIMENEA (2)	PESO	PVP €
		litros	kg							
BIOMASTER 32 S	2762	142	99	29,8	1,8 - 6,5	>90%	67,5	100**	430	6.429*
BIOMASTER 32 L	2763	296	207	29,8	1,8 - 6,5	>90%	67,5	100**	445	6.653*

(1) Con combustible pellet EN Plus A1 / DIN Plus.

(2) Conexión de salida de gases Ø 100 mm, pero requiere utilizar chimenea de Ø 125 mm como mínimo.

Este PVP € es de caldera completa (Caldera + Quemador + Sinfín/Tolva).

Puesta en marcha incluida en el precio y obligatoria (consultar desplazamientos) * Tasa de reciclaje RAEE incluida



BIOMASTER
CON TOLVA L DE 207 KG

TODOS LOS MODELOS INCLUYEN
GRUPO HIDRÁULICO CON LOS SIGUIENTES
COMPONENTES:

- Bomba
- Vaso de expansión
- Válvula de seguridad
- Purgador
- Transductor de presión



Sistema de apertura para el quemador que permite realizar las tareas de mantenimiento sin necesidad de desmontarlo.



- 1 Cuerpo BioMaster
- 2 Cámara de combustión
- 3 Quemador abatible
- 4 Bandejas cenizas
- 5 Intercambiador con limpieza automática
- 6 Extractor de humos
- 7 Mirilla
- 8 Caja de humos
- 9 Tapa de inspección con sistema antideflagración
- 10 Material refractario cerámico



DISPLAY BIOMASTER

DIMENSIONES DE BIOMASTER 32 CON TOLVA DE 99 KG

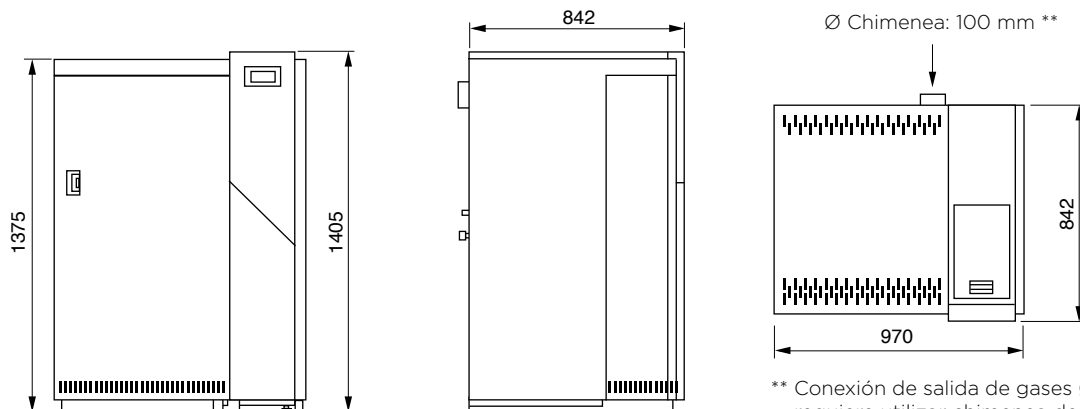

** Conexión de salida de gases Ø 100 mm, pero requiere utilizar chimenea de Ø 125 mm como mínimo.



OPCIONAL



Termostato CLIMA WI-FI

para activar la caldera y controlar la temperatura ambiente de la vivienda desde el teléfono móvil, por medio de nuestra app gratuita.



Ver página 118



INSTALACIÓN OBLIGATORIA: Válvula anticondensación

INSTALACIÓN RECOMENDADA: Depósito de inercia

Para alargar la vida útil de su caldera, ahorro de combustible, mantenimiento y mayor confort.

Ver páginas 119 a 125



Mediante este sistema se consigue que en todo momento llegue al quemador la mezcla óptima de aire y combustible para la correcta combustión, asegurando el máximo aprovechamiento del combustible (pellets) y por tanto un ahorro para el usuario.

El sistema EFI PLUS consigue un óptimo funcionamiento en cada situación, ajustando la combustión en función de:

- El tipo de pellet utilizado
- El trazado de la chimenea
- Condiciones atmosféricas

DIMENSIONES DE BIOMASTER 32 CON TOLVA DE 207 KG

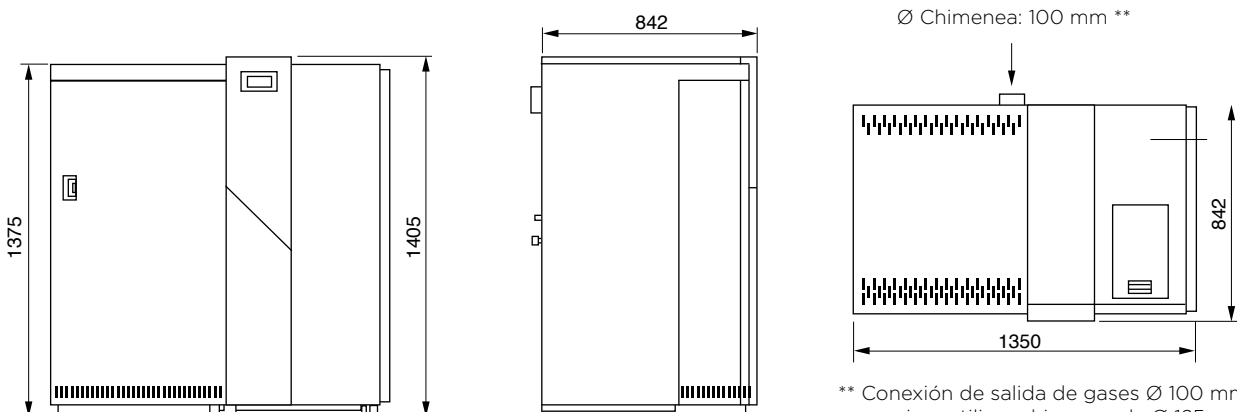

** Conexión de salida de gases Ø 100 mm, pero requiere utilizar chimenea de Ø 125 mm como mínimo.



CALDERA DE ACERO POLICOMBUSTIBLE DE LEÑA Y BIOMASA (hueso, cáscara, pellet)

SE SUMINISTRA ESTÁNDAR PARA PELLETT Y HUESO

PARA CÁSCARA SE RECOMIENDA UTILIZAR MOTORES REFORZADOS (consultar)

CONTROL ELECTRÓNICO

- o Cuerpo construido en acero de alta calidad.
- o Forma de suministro: Sólo caldera, sin tolva.
- o Se le puede acoplar cualquier tolva existente, u opcionalmente las nuestras de 740 litros (500 kg) o 1.400 litros (1.000 Kg).

CÁMARA PARA LEÑA:

- o Destaca en su diseño, su doble puerta frontal junto con un hogar que admite piezas de leña de grandes dimensiones.
- o Las palancas de cierre permiten asegurar con comodidad un ajuste hermético de las puertas.
- o La cámara de combustión queda protegida por la disposición de parrillas de fundición en su interior de fácil reposición.

Cámara y quemador de biomasa

- o Dispone de una cámara independiente para el funcionamiento con biomasa.
- o El quemador BioDúo es fiable, práctico y de bajo mantenimiento, con encendido automático. Admite varios tipos de combustible (pellet de madera o hueso de aceituna).



Termostato CLIMA WI-FI

para activar la caldera y controlar la temperatura ambiente de la vivienda desde el teléfono móvil, por medio de nuestra app gratuita.



OPCIONAL



Ver página 118

MODELO	CÓDIGO	POTENCIA ÚTIL ⁽¹⁾		CONSUMO PELLETT	LONGITUD TRONCOS	BOCA CARGA LEÑA	VOLUMEN AGUA	Ø CHIMENEA	PESO	SÓLO CALDERA
		kW	kcal/h							kg/h
BIODÚO 30	2752	30	25.800	2,9 - 7,3	750	372 x 410	100	200	540	4.973*
BIODÚO 40	2753	40	34.400	3,2 - 9,7	940	372 x 410	120	200	620	5.735*

⁽¹⁾ Con combustible pellet EN PLUS A1 / Puesta en marcha incluida en el precio y obligatoria (consultar desplazamientos)

Con leña: Humedad máxima: 20%. Potencia calorífica: 3.350 - 4.300 kcal/kg

* Tasa de reciclaje RAEE incluida

BIODÚO COMPACT

30kW
40kW



CALDERA DE ACERO POLICOMBUSTIBLE
DE LEÑA Y BIOMASA
CONTROL ELECTRÓNICO

- o Mismas características que el modelo BioDúo.
- o Incluye tolva de 172 litros (120 Kg) y sinfín.
- o La tolva se suministra montada y se puede colocar indistintamente a izquierda o derecha.



BioDúo

LASIAN



MODELO	CÓDIGO	POTENCIA ÚTIL ⁽¹⁾	CONSUMO PELLETT	CAPACIDAD DEPÓSITO	LONGITUD TRONCOS	BOCA CARGA LEÑA	VOLUMEN AGUA	Ø CHIMENEA	PESO	CALDERA CON TOLVA DE 120 KG
		kW	kg/h	kg	mm	mm	litros	mm	kg	PVP €
BIODÚO COMPACT 30	2750	30	2,9 - 7,3	120	750	372 x 410	100	200	585	5.815*
BIODÚO COMPACT 40	2751	40	3,2 - 9,7	120	940	372 x 410	120	200	665	6.249*

⁽¹⁾ Con combustible pellet EN PLUS A1 / Puesta en marcha incluida en el precio y obligatoria (consultar desplazamientos)
Con leña: Humedad máxima: 20%. Potencia calorífica: 3.350 - 4.300 kcal/kg

* Tasa de reciclaje RAEE incluida

BIODÚO BIODÚO COMPACT

30kW
40kW



CALDERA DE ACERO POLICOMBUSTIBLE
DE LEÑA Y BIOMASA
CONTROL ELECTRÓNICO

COMODIDAD Y EFICIENCIA EN TODO MOMENTO

- Cuando se utiliza en el modo leña, su amplia cámara admite troncos de grandes dimensiones para una mayor autonomía.
- Utilizando la caldera con el modo biomasa, todas las funciones pasan a ser automáticas, no requiriendo ninguna atención del usuario.
- Gestión automática de la combustión, tanto de leña como de biomasa, dependiendo de la temperatura del agua se activa el circulador y el ventilador, modulando las revoluciones de este último según la temperatura de consigna.
- El display nos informa de todos los parámetros del funcionamiento.







- 1 Cuadro de mandos
- 2 Cámara de combustión leña
- 3 Quemador biomasa
- 4 Cámara combustión biomasa
- 5 Doble puerta carga de leña
- 6 Parrilla fundición leña
- 7 Mirilla cámara biomasa
- 8 Caja de humos
- 9 Cenicero



OPCIONAL

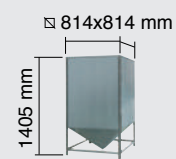
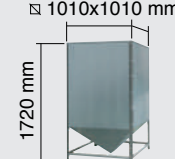

QUEMADOR BIODÚO
ENCENDIDO
AUTOMÁTICO

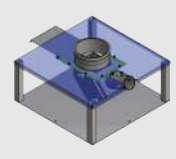
					
SINFÍN 1,5 m	SINFÍN 2,5 m	TOLVA CHAPA 740 litros	TOLVA CHAPA 1400 litros	SILOS TELA	ADAPTADOR SINFÍN PARA SILOS DE TELA
CÓDIGO	CÓDIGO	DIMENSIONES (A - F - H)	DIMENSIONES (A - F - H)		
79597 PVP 672 €	79589 PVP 788 €	CÓD. 56455 814 x 814 x 1405 PVP 444 €	CÓDIGO 56987 1010 x 1010 x 1720 PVP 566 €	De 1,87 m ³ a 15 m ³	CÓD. 65108 Cajetín a 25° PVP 445 €
					CÓD. 65109 Cajetín a 45° PVP 489 €

La tolva de chapa de 1400 l sólo puede ir con el sinfín de 2,5 m y la de 740 l con los dos sinfines (2,5 y 1,5 m). * Tasa de reciclaje RAEE incluida



MODO SÓLO LEÑA

En este modo de funcionamiento la caldera funcionará sólo con leña, requiriendo que el usuario reponga la carga según se consuma.



MODO SÓLO BIOMASA

En este modo de funcionamiento la caldera funcionará sólo con el quemador de biomasa de forma automática según demande la instalación.

El quemador dispone de sistema de encendido automático.

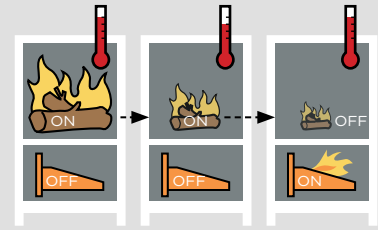

MODO COMBY

En este modo, la caldera se inicia manualmente con leña, y cuando ésta deja de rendir y el usuario no repone la carga, automáticamente cambia al modo biomasa, manteniendo la demanda de la instalación.

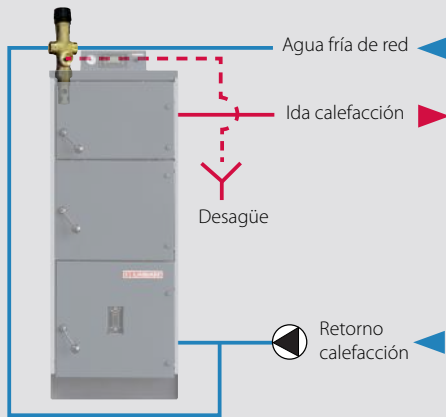

Sistema seguridad térmica BioDúo (Opcional)

Kit compuesto por una T adaptable a la ida de la caldera con una válvula de dos vías y que se debe conectar al retorno de la caldera, en caso de sobret temperatura, el agua fría se introduce por el retorno, y el agua sobrante con exceso de temperatura se expulsa por la misma válvula, que debe ser conducida a un desagüe.

MODELO	CÓDIGO	PVP €
SISTEMA DE SEGURIDAD TÉRMICA BIODÚO	56339	322



INSTALACIÓN OBLIGATORIA DE:

Válvula anticondensación
Depósito de inercia

Para alargar la vida útil de su caldera, ahorro de combustible, mantenimiento y mayor confort.

Ver páginas 119 a 125

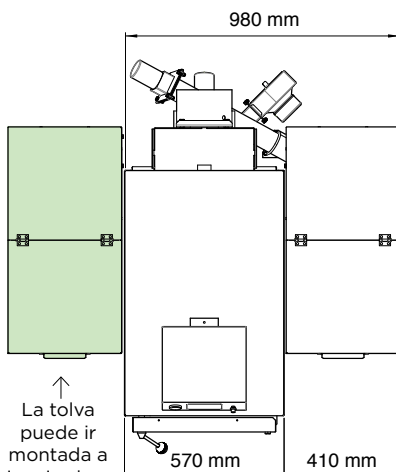

BIODÚO COMPACT
Caldera y Tolva de 120 kg

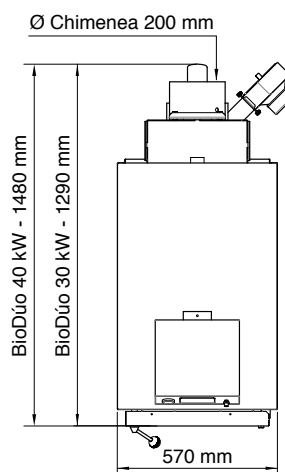

BIODÚO
Sólo Caldera

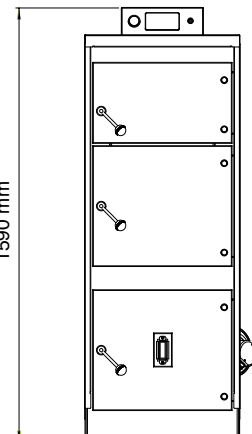

PIROSOLID

18kW
25kW
40kW



CLASE:



CALDERA DE ACERO DE LLAMA INVERTIDA

CONTROL DIGITAL

CUMPLE CON ECODISEÑO 2020

- PIROSOLID es una caldera de acero para combustibles sólidos (Troncos de leña) de llama invertida o gasificación, por combustión pirolítica. Gran superficie de intercambio térmico.
- La regulación actúa sobre el extractor de humos, consiguiendo rendimientos del 90%.

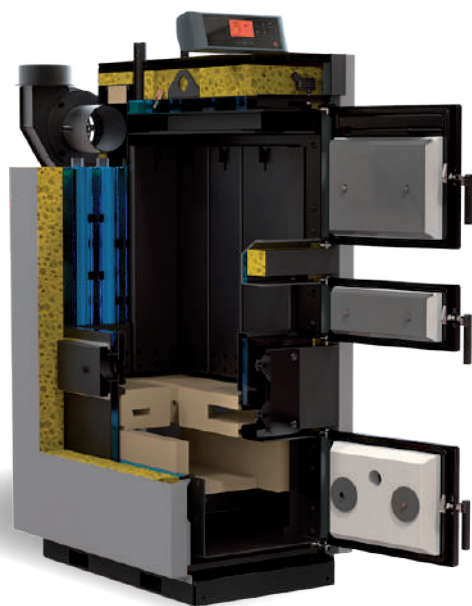

CARACTERÍSTICAS TÉCNICAS		PIROSOLID 18	PIROSOLID 25	PIROSOLID 40
Código		13518P	13525P	13540P
Potencia útil kW ⁽¹⁾		18	25	40
Rendimiento al max	%	90	90	90
Longitud troncos	cm	50	50	50
Dimensiones cámara (alto x ancho)	mm	280 x 320	280 x 370	350 x 370
Capacidad troncos	dm ³	90	120	140
Volumen agua	litros	72	87	124
Ø Chimenea	mm	160	160	160
Peso	Kg	405	465	580
Dimensiones (A - F - H)	mm	545 x 1160 x 1325	595 x 1175 x 1425	595 x 1175 x 1545
PVP €		3.589*	3.968*	5.041*

⁽¹⁾ LEÑA SECA de humedad 12-20%. Capacidad calorífica 15.000 – 18.000 Kj/kg Ø 7-15 cm
Puesta en marcha incluida en el precio y obligatoria (consultar desplazamientos)

*Tasa de reciclaje RAEE incluida

INSTALACIÓN OBLIGATORIA DE:

Válvula anticondensación y Depósito de inercia

OPCIONES RECOMENDADAS:

Estabilizador de tiro

Para alargar la vida útil de su caldera, ahorro de combustible, mantenimiento y mayor confort.

Ver páginas 119 a 125



ESQUEMA INSTALACIÓN

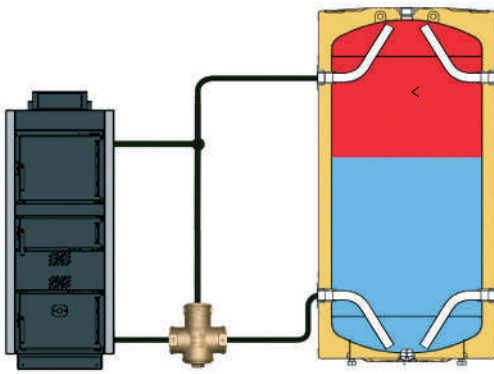

Válvula anticondensación

CONDICIONES DE INSTALACIÓN

- 1 Máxima humedad de la leña 20%.
- 2 Válvula anticondensación que mantenga el cuerpo a un mínimo de 65°C.
- 3 Chimenea correctamente dimensionada para conseguir la depresión adecuada, no se puede superar más de 0,5 metros en horizontal (Ver manual).
 - o Tiro obligatorio de chimenea para Pirosolid 18-25-40: 23 Pa.
- 4 Cargar la caldera en función de la demanda.
- 5 Funcionamiento a través de depósito de inercia.
 - o Depósito de inercia mínimo para Pirosolid 18: 500 o 1000 litros. Recomendado 900 litros.
 - o Depósito de inercia mínimo para Pirosolid 25: 750 litros. Recomendado 1250 litros.
 - o Depósito de inercia mínimo para Pirosolid 40: 1000 litros. Recomendado 2000 litros.

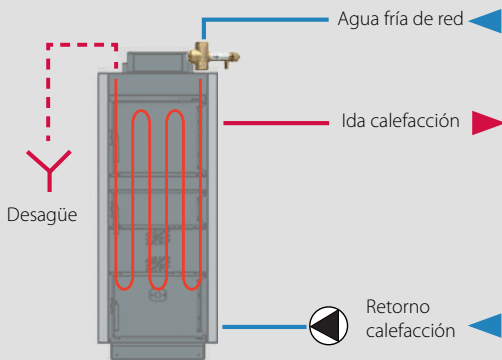

Sistema de seguridad térmica Pirosolid

Válvula termostática cuya sonda se instala en una toma específica de la caldera, y se conecta a la red de agua fría. El mismo sistema vale para todas las potencias.

La caldera dispone de un serpentín interno para refrigerar en caso de sobretemperatura requiriendo sólo la instalación de la válvula de descarga térmica.



MODELO	CÓDIGO	PVP €
SISTEMA DE SEGURIDAD TÉRMICA PIROSOLID	56880	182

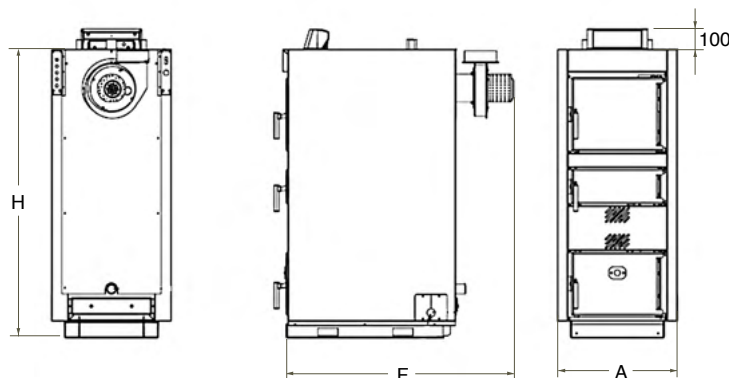

SOLIMAX SOLIMAX PLUS

23 - 30 - 43 - 51 - 65kW



CALDERA DE HIERRO FUNDIDO PARA LEÑA Y CARBÓN

CONTROL SOLIMAX REGULADOR DE TIRO TERMOSTÁTICO

CONTROL SOLIMAX PLUS ELECTRÓNICO

CALDERA SOLIMAX

- Doble puerta frontal de carga y limpieza.
- Parrillas refrigeradas por agua que evitan su deterioro especialmente con carbón.
- Admite trozos de madera de grandes dimensiones por su amplia boca de carga 320 x 315 mm.
- Presión máxima de trabajo: 4 bar.

CALDERA SOLIMAX PLUS

Mismas características que solimax + control electrónico y ventilador, con las siguientes ventajas:

- Control del ventilador por temperatura de agua y de humos.
- La velocidad del ventilador puede elegirse entre 4 potencias fijas o un modo automático, que cambia la velocidad según se necesite.
- El usuario dispone de una opción que le permite reajustar las velocidades del ventilador en función de las necesidades de su instalación.
- Mediante señal de termostato de ambiente o de termostato de depósito de inercia, la caldera funciona a régimen o en mantenimiento.
- Control de bomba con temperatura mínima de activación y función anti-hielo.



CARACTERÍSTICAS TÉCNICAS	SOLIMAX 20	SOLIMAX 30	SOLIMAX 30 PLUS	SOLIMAX 40	SOLIMAX 40 PLUS	SOLIMAX 50	SOLIMAX 50 PLUS	SOLIMAX 65 PLUS
CÓDIGO	1833	1834	1844	1835	1845	1836	1846	1847
Nº Elementos	4	5	5	7	7	8	8	10
Potencia útil MADERA ⁽¹⁾	kW 23	30	30	43	43	51	51	65
Potencia útil CARBÓN ⁽²⁾	kW 27	34	34	48	48	56	56	70
Salida gases	Ø mm 175	175	175	175	175	175	175	175
Volumen agua	litros 29	35,5	35,5	48,5	48,5	55	55	68
Profundidad cámara	mm 300	405	405	615	615	720	720	930
Boca de carga de leña	mm	320 x 315						
Ø Chimenea	mm	175						
Peso	Kg 268	312	314	400	402	444	446	534
L1	mm 702	808	805	1021	1018	1127	1124	1336
PVP €	1.664	1.900	2.583*	2.283	3.035*	2.539	3.314*	3.796*

(1) Máximo contenido humedad 20%. Máximo diámetro troncos 10 cm. Potencia calorífica media 17.000-20.000 KJ/Kg

(2) Máximo contenido humedad 15%. Sección transversal máxima 30-60 cm². Potencia calorífica media 26.000-40.000 KJ/Kg

SOLIMAX PLUS: Puesta en marcha incluida en el precio y obligatoria (consultar desplazamientos)

SOLIMAX: Puesta en marcha no incluida en el precio

* Tasa de reciclaje RAEE incluida



INSTALACIÓN OBLIGATORIA DE:

Válvula anticondensación y Depósito de inercia

OPCIONES RECOMENDADAS:

Estabilizador de tiro

Para alargar la vida útil de su caldera, ahorro de combustible, mantenimiento y mayor confort.

Ver páginas 119 a 125

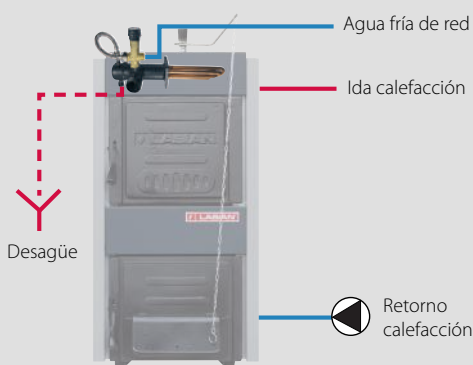

Sistema de seguridad térmica SOLIMAX:

Kit compuesto por una pieza adaptable a la ida de la caldera con un serpentín de cobre que se introduce en el interior de la caldera y una válvula conectada en el mismo kit que detecta el exceso de temperatura y abre la entrada de agua fría en el caso de sobre temperatura, para ser conducida a un desagüe.



MODELO	CÓDIGO	PVP €
SISTEMA DE SEGURIDAD TÉRMICA SOLIMAX 20	56298	576
SISTEMA DE SEGURIDAD TÉRMICA SOLIMAX 30 A 65	56338	631

Obligatoria por el reglamento de instalaciones térmicas en edificios (RITE).

PARRILLAS PARA CARBÓN (OPCIONALES)		SOLIMAX 20	SOLIMAX 30	SOLIMAX 40	SOLIMAX 50	SOLIMAX 65	
PARRILLA CARBÓN CORTA 179 x 309 mm PVP Unidad : 50 €		CÓDIGO 59631	1 ud.	1 ud.	2 uds.	4 uds.	-
PARRILLA CARBÓN LARGA 224 x 309 mm PVP Unidad : 61 €		CÓDIGO 59632	0,5 ud.	1 ud.	1 ud.	-	4 uds

La configuración de las parrillas para carbón, es la misma tanto para los modelos SOLIMAX como para SOLIMAX PLUS

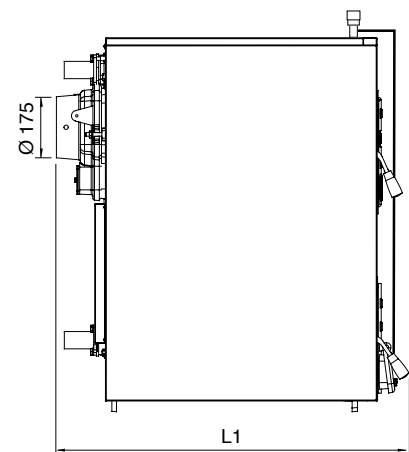
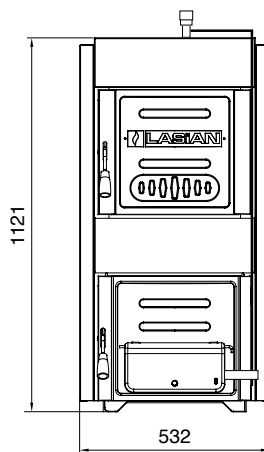

ACCESORIOS SÓLIDOS Y BIOMASA

TERMOSTATOS AMBIENTE



TERMOSTATO AMBIENTE

Conexión a caldera o hidroestufa mediante cable.

Uso fácil e intuitivo.

Pantalla retroiluminada.

Alimentación con 2 baterías AAA de 1,5 V con indicador de nivel de carga.

Información continua de la temperatura ambiente, temperatura seleccionada e indicador de funcionamiento de caldera.

	CÓDIGO	PVP €
TERMOSTATO AMBIENTE	89120	54*

* Tasa de reciclaje RAEE incluida



TERMOSTATO AMBIENTE INALÁMBRICO

Conexión inalámbrica a caldera o hidroestufa, sin cables.

Uso fácil e intuitivo.

Pantalla retroiluminada.

Alimentación con 2 baterías AAA de 1,5 V con indicador de nivel de carga.

Información continua de la temperatura ambiente, temperatura seleccionada e indicador de funcionamiento de caldera.

	CÓDIGO	PVP €
TERMOSTATO AMBIENTE INALÁMBRICO	89121	86*

* Tasa de reciclaje RAEE incluida

CONTROL REMOTO ESTUFAS HYDRO



TERMOSTATO AMBIENTE CLIMA WI-FI

Control en remoto de la caldera o hidroestufa desde smartphone, mediante app gratuita, que permite la activación/desactivación, programación de arranques y paradas, así como el control de la temperatura ambiente de la vivienda.

Uso fácil e intuitivo.

Pantalla retroiluminada.

Alimentación con 2 baterías AAA de 1,5 V, con indicador de nivel de carga y cargador para enchufe.

Información a tiempo real de la temperatura ambiente de la vivienda, temperatura seleccionada, programación, gráficos de evolución y predicción meteorológica.

	CÓDIGO	PVP €
TERMOSTATO AMBIENTE CLIMA WI-FI	89122	143*

* Tasa de reciclaje RAEE incluida

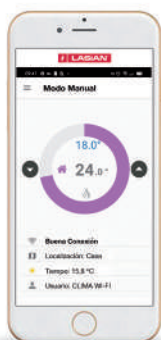

VIDEO INSTALACIÓN
Y CONFIGURACIÓN
TERMOSTATO
WIFI

ECOMAX

PARA CALDERAS DE SÓLIDOS O BIOMASA

Sistema de funcionamiento ECOMAX

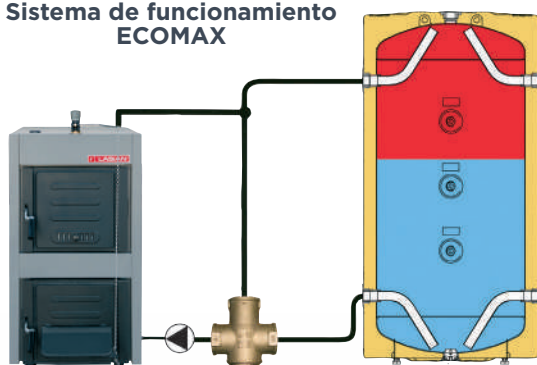

ECOMAX



Válvula de 3 vías termostáticas que mantiene la temperatura de la caldera por encima de 55 °C para evitar condensaciones. *Dispone de balancín que autorregula las pérdidas de carga en las tomas de entrada.

MODELO	CÓDIGO	POTENCIA	CONEXIONES	PVP €
ECOMAX 11-60	59946	Para calderas de hasta 60 kW	H 1-3/4"	167

ErP A+ BIONIX



ErP A+ BIOMASTER



BIODÚO



SOLIMAX



ErP A+ PIROSOLID



NOVEDAD



 **LASIAN®**

DEPÓSITOS DE INERCIA

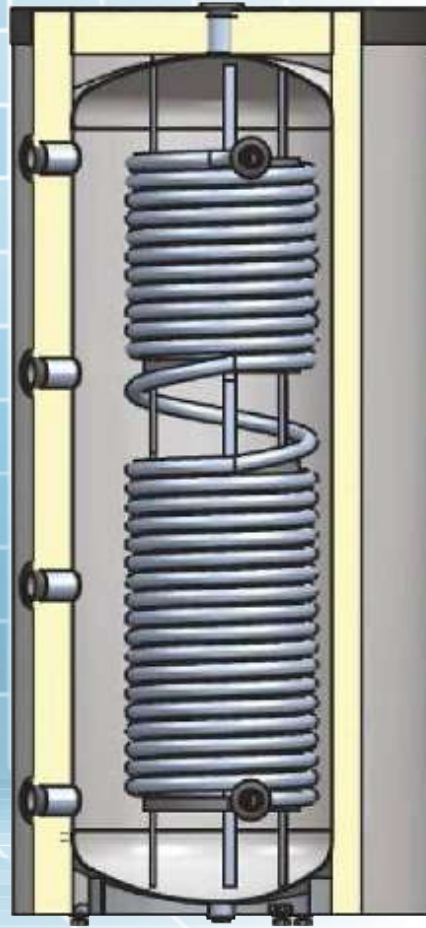

INERPLUS ACS

De 300 a 1000 litros

EFICIENCIA:    

- Depósitos de inercia en acero para circuitos cerrados de calor, con un serpentín de tubo corrugado inox AISI 316L con una gran superficie de intercambio, para producir ACS de forma instantánea.
- Requiere instalación de una válvula termostática en la salida de ACS para regular una temperatura de confort.
- 5 conexiones para entradas y salidas y 3 tomas a diferentes alturas para sondas de temperatura.
- Aislamiento rígido de 80 a 125 mm de espesor, según modelo. Exterior forrado con tela sintética resistente al calor en color inox.
- Presión máxima de trabajo 3 bar.
- Tomas conducidas en el interior para mejorar la estratificación.



MODELO	CÓDIGO	CLASE EFICIENCIA ENERGÉTICA	VOLUMEN	CONEXIONES		DIMENSIONES mm		PESO kg	PVP €
			LITROS	ENTRADA/SALIDA	SERPENTÍN	DIÁMETRO	ALTURA		
INER PLUS ACS 300	53869	B	300	G 1 1/2" H	G 1" H	670	1595	76	1.690
INER PLUS ACS 500	53876	B	500	G 2" H	G 1" H	800	1765	123	2.267
INER PLUS ACS 750	53877	-	698	G 2" H	G 1" H	1010	1665	208	3.447
INER PLUS ACS 1000	53878	-	931	G 2" H	G 1" H	1010	2000	218	4.006

PRODUCCIÓN DE ACS

* Datos de cálculo:

Salto térmico de 30 °C: temperatura de entrada agua fría de 10 °C, temperatura de salida ACS 40 °C, y temperatura del depósito 68 °C

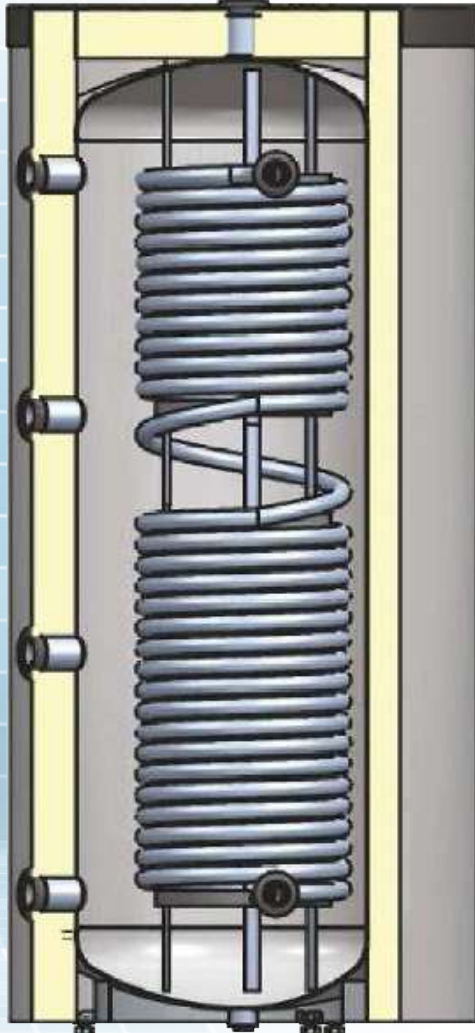

MODELO	SUPERFICIE DE INTERCAMBIO DE SERPENTÍN	CONTENIDO DE ACS DEL SERPENTÍN	* PRODUCCIÓN DE ACS EN CONTINUO	* AUTONOMÍA ACS A 40 °C SIN APORTACIÓN DE CALOR POR CALDERA O FUENTE EXTERNA
	m ²	LITROS	LITROS/HORA	LITROS
INER PLUS ACS 300	3,03	16,60	780	190
INER PLUS ACS 500	4,65	25,70	1206	380
INER PLUS ACS 750	6,01	33,30	1494	570
INER PLUS ACS 1000	7,5	41,60	2126	810

INERPLUS

30 litros
50 litros
100 litros

EFICIENCIA: ✓ ErP



C

- Depósitos de inercia en acero para circuitos cerrados de calor.
- Conexiones para entradas y salidas y 3 tomas a diferentes alturas para sondas de temperatura.
- Aislamiento rígido de 25 mm de espesor, según modelo. Exterior con acabado en aluminio gofrado resistente al calor.
- Presión máxima de trabajo 6 bar.



DEPÓSITOS DE INERCIA
ESPECIALES PARA AEROTERMIA
POTENCIAS DE 5 A 16 KW

KIT SOPORTES



Sólo admisible para depósitos de 30 y 50 litros

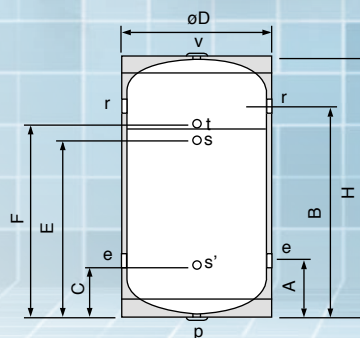

Modelo	A	B	C	D (Ø)	E	F	H
INERPLUS 30	145	305	145	410	-	305	460
INERPLUS 50	180	380	165	410	325	415	560
INERPLUS 100	205	685	205	460	512,5	662,5	889

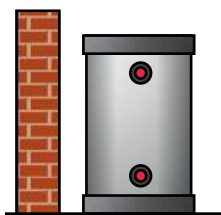

Instalación vertical sobre suelo (calces)

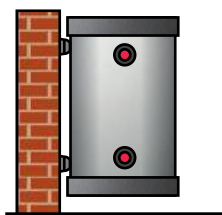

Instalación mural vertical mediante soportes

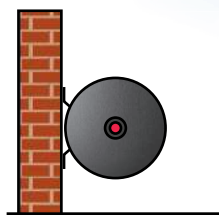

Instalación mural horizontal mediante soportes

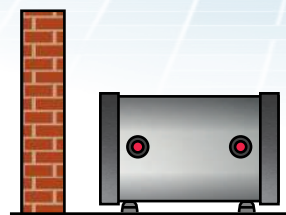

Instalación horizontal sobre suelo mediante soportes

MODELO	CÓDIGO	CLASE EFICIENCIA ENERGÉTICA	VOLUMEN LITROS	CONEXIONES		DIMENSIONES mm		PESO kg	PVP €
				entrada	salida	Diámetro	Altura		
INER PLUS 30	53882	C	30	G 1" H	G 1" H	410	460	8	416
INER PLUS 50	53883	C	50	G 1" H	G 1" H	410	560	15	454
INER PLUS 100	53886	C	100	G 1 1/4" H	G 1 1/4" H	460	889	30	726

KIT SOPORTES 53884 Sólo admisible para depósitos de 30 y 50 litros

61

Opcionalmente y bajo pedido los modelos INER PLUS 30 y 50 permiten la colocación de soportes para anclaje mural y/o al suelo. Ambas tapas disponen de orificio central (P - V) y embellecedor dejando accesibles ambos manguitos. Se suministran sin taponar.



- Depósitos de inercia en acero para circuitos cerrados de calor.
- 5 conexiones para entradas y salidas y 3 tomas a diferentes alturas para sondas de temperatura.
- Aislamiento rígido de 75 a 125 mm de espesor, según modelo. Exterior forrado con tela sintética resistente al calor en color inox.
- Presión máxima de trabajo 3 bar.
- Tomas conducidas en el interior para mejorar la estratificación.

Para calderas de biomasa

Para la elección del depósito de inercia adecuado para su instalación puede utilizar el siguiente cálculo:
De 5 a 10 litros por kW de potencia de caldera
Ejemplo para BIOMASTER 32:

- **Mínimo: INERPLUS 200**
- **Intermedio: INERPLUS 300**
- **Máximo: INERPLUS 500**

Para calderas de leña-sólidos

Para la elección del depósito de inercia adecuado para su instalación puede utilizar el siguiente cálculo:
De 5 a 10 litros por m² de vivienda.
Ejemplo para 100 m² de vivienda:

- **Mínimo: INERPLUS 500**
- **Intermedio: INERPLUS 750**
- **Máximo: INERPLUS 1000**

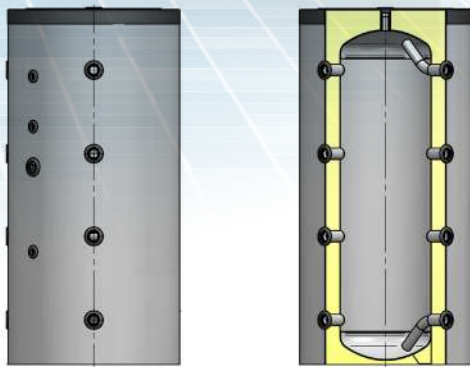

MODELO	CÓDIGO	CLASE EFICIENCIA ENERGÉTICA	VOLUMEN LITROS	CONEXIONES		DIMENSIONES mm		PESO kg	PVP €
				entrada	salida	Diámetro	Altura		
INER PLUS 200	53861	B	200	G 1 ½" H	G 1 ½" H	600	1430	53	734
INER PLUS 300	53862	B	300	G 1 ½" H	G 1 ½" H	670	1595	64	931
INER PLUS 500	53863	B	500	G 2" H	G 2" H	800	1765	112	1.367
INER PLUS 750	53864	-	750	G 2" H	G 2" H	1010	1665	155	2.171
INER PLUS 1000	53865	-	1000	G 2" H	G 2" H	1010	2000	160	2.257



DEPÓSITOS INTERACUMULADORES DE ACS



AQUASELECT

ESTÁNDAR
GAMA MURAL
EFICIENCIA ESTÁNDAR
DEPÓSITOS VITRIFICADOS



Todas las tomas del serpentín de la gama AQUASELECT VITRIFICADO ESTÁNDAR son por la izquierda mirando de frente al depósito.



Depósitos de acero vitrificado en líquido, con serpentín para la producción de ACS, con una fuente de calor externa procedente de cualquier tipo de caldera, captadores de energía solar térmica, etc.

La protección contra la corrosión está garantizada por la disposición de un ánodo de magnesio.

Aislamiento rígido libre de CFC, con camisa exterior de acero con pintura epoxi.

Presión nominal 7 bar.

Resistencia eléctrica de serie.

El suministro de la unidad incluye:

- Cable de conexión, manguitos dieléctricos (2 uds.)
- Elementos de fijación (2 uds. para modelos 80 y 120 l y 4 uds. para 150 l).



KIT ELÉCTRICO
INCLUIDO DE SERIE

VERTICALES

MODELO	CÓDIGO	CLASE EFICIENCIA ENERGÉTICA	VOLUMEN LITROS	ÁREA SERPENTÍN m ²	CAUDAL EN CONTINUO l/h ΔT = 28 K	CONEXIONES		DIMENS. DEPÓSITO		PESO CON EMBALAJE Kg	PVP €
						AGUA SANITARIA	SERPENTÍN	DIÁMETRO mm	ALTURA mm		
IAVST 80	53660	B	80	0,24	165	G 1/2" M	G 3/4" H	484	835	28	465*
IAVST 100	53661	B	100	0,24	165	G 1/2" M	G 3/4" H	484	1005	34	522*
IAVST 150	53662	B	150	0,41	280	G 1/2" M	G 3/4" H	484	1420	46,5	704*

*Tasa de reciclaje RAEE incluida

AQUASELECT

ALTA EFICIENCIA

GAMA MURAL

VERTICAL Y HORIZONTAL

INCLUYE KIT ELÉCTRICO DE SERIE

DEPÓSITOS VITRIFICADOS



Depósitos de acero vitrificado líquido y serpentín optimizado para proporcionar el máximo caudal de ACS continuo con una fuente de calor externa procedente de cualquier tipo de caldera, captadores de energía solar térmica, etc.

La protección contra la corrosión está garantizada por la disposición de 2 ánodos de magnesio sobredimensionados.

Todos los modelos tienen resistencia eléctrica de apoyo de serie.

Aislamiento rígido libre de CFC. Exterior de camisa de acero con pintura Epoxi.

Presión nominal 7 bar.

Todas las tomas del serpentín de la gama AQUASELECT VITRIFICADO MURAL son por la izquierda mirando de frente al depósito.



AQUASELECT VERTICAL

MODELO	CÓDIGO	CLASE EFICIENCIA ENERGÉTICA	VOLUMEN LITROS	ÁREA SERPENTÍN m ²	CAUDAL EN CONTINUO l/h ΔT = 28 K	CONEXIONES		DIMENS. DEPÓSITO		PESO CON EMBALAJE Kg	PVP €
						Agua sanitaria	Serpentín	Diámetro mm	Altura mm		
IAVMM 80	53630	B	80	0,49	340	G 1/2" M	G 1/2" H	387	1125	36,5	545*
IAVMM 120	53631	B	120	0,65	520	G 1/2" M	G 3/4" H	462	1170	44,5	716*
IAVMM 150	53632	B	150	0,89	580	G 1/2" M	G 3/4" H	586	1015	61	871*
IAVMM 200	53633	B	200	0,89	580	G 1/2" M	G 3/4" H	586	1255	73	1.049*

Soportes especiales para su fijación

* Tasa de reciclaje RAEE incluida

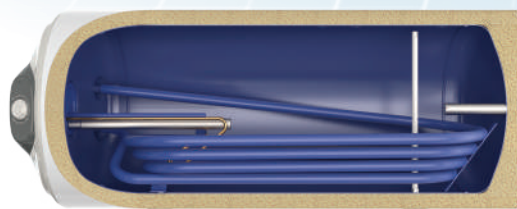

AQUASELECT HORIZONTAL

MODELO	CÓDIGO	CLASE EFICIENCIA ENERGÉTICA	VOLUMEN LITROS	ÁREA SERPENTÍN m ²	CAUDAL EN CONTINUO l/h ΔT = 28 K	Agua sanitaria	Serpentín	Diámetro mm	Altura mm	PESO CON EMBALAJE Kg	PVP €
IAHMM 80	53666	C	80	0,35	242	G 1/2" M	G 1/2" H	462	835	32	581*
IAHMM 120	53667	C	120	0,59	405	G 1/2" M	G 1/2" H	462	1170	43	747*
IAHMM 150	53668	C	150	0,59	405	G 1/2" M	G 1/2" H	586	1015	64	996*
IAHMM 200	53669	C	200	0,77	530	G 1/2" M	G 1/2" H	586	1255	80	1.171*

* Tasa de reciclaje RAEE incluida

DESCRIPCIÓN	CÓDIGO	PVP €
VAINA Sonda TEMPERATURA 1/2" X 200 mm (para todos los modelos)	50510	7

INCLUIDO DE SERIE

KIT DE APOYO ELÉCTRICO, GAMA MURAL		
PARA MODELO	CÓDIGO	Potencia kW
IAVMM 80-120	VERT 60569	2
	HORIZ 60570	
IAVMM 150-200	60556	3

* Tasa de reciclaje RAEE incluida



AQUASELECT

GAMA SUELO
DEPÓSITOS VITRIFICADOS



Depósitos de acero vitrificado líquido y serpentín optimizado para proporcionar el máximo caudal de ACS continuo con una fuente de calor externa procedente de cualquier tipo de caldera, captadores de energía solar térmica, etc.

La protección contra la corrosión está garantizada por la disposición de 2 ánodos de magnesio sobredimensionados.

Todos los modelos admiten la posibilidad de instalar una resistencia eléctrica de apoyo como opción.

Aislamiento rígido libre de CFC, con camisa exterior de PVC.

Presión nominal 8 bar (Excepto el modelo de 740 litros, a 6 bar).



MODELO	CÓDIGO	CLASE EFICIENCIA ENERGÉTICA	VOLUMEN LITROS	ÁREA SERPENTÍN m ²	CAUDAL EN CONTINUO l/h ΔT = 28 K	CONEXIONES		DIMENS. DEPÓSITO		PESO CON EMBALAJE Kg	PVP €
						Agua sanitaria	Serpentín	Diámetro mm	Altura mm		
IAVSM 150	53640	B	150	0,67	536	G 3/4" H	G 3/4" H	600	1150	60	1.006*
IAVSM 200	53641	B	200	0,90	727	G 3/4" H	G 3/4" H	600	1430	72	1.218*
IAVSM 300	53642	B	300	1,12	972	G 3/4" H	G 3/4" H	670	1605	88	1.618*
IAVSM 500	53644	B	500	1,85	1557	G 1" H	G 1" H	800	1765	150	2.357*
IAVSM 740	53645	-	740	2,03	1756	G 1 1/2" H	G 1" H	1010	1655	197	3.431*

*Tasa de reciclaje RAEE incluida

DESCRIPCIÓN	CÓDIGO	PVP €
VAINA Sonda TEMPERATURA 1/2" X 200 mm (para todos los modelos)	50510	7

KIT DE APOYO ELÉCTRICO, GAMA SUELO			
PARA MODELO	CÓDIGO	POTENCIA kW	PVP €
IAVSM 150-200	60573	3	182*
IAVSM 300-500	60574	6	311*
IAVSM 740	60575	9	326*

*Tasa de reciclaje RAEE incluida

AQUASELECT DÚO

GAMA SUELO
DEPÓSITOS VITRIFICADOS
CON DOBLE SERPENTÍN
200 Y 300 LITROS



Depósitos de acero vitrificado líquido con doble serpentín. El serpentín inferior está diseñado para utilizar una fuente de calor externa procedente de una caldera, el serpentín superior utiliza fuentes de calor de captadores de energía solar.

La protección contra la corrosión está garantizada por la disposición de 2 ánodos de magnesio sobredimensionados.

Los dos modelos admiten la posibilidad de instalar una resistencia eléctrica de apoyo como opción.

Aislamiento rígido libre de CFC, con camisa exterior de PVC.

Presión nominal 8 bar.



MODELO	CÓDIGO	CLASE EFICIENCIA ENERGÉTICA	VOLUMEN LITROS	ÁREA SERPENTÍN m ²	CAUDAL EN CONTINUO l/h ΔT = 28 K	CONEXIONES		DIMENS. DEPÓSITO		PESO CON EMBALAJE Kg	PVP €
						Agua sanitaria	Serpentín	Diámetro mm	Altura mm		
IAVSB 200 DÚO	53647	B	200	0,38/0,90	1019	G 3/4" H	G 3/4" H	600	1430	84	1.480*
IAVSB 300 DÚO	53648	B	300	0,86/1,12	1720	G 3/4" H	G 3/4" H	670	1605	98	1.985*

DESCRIPCIÓN	CÓDIGO	PVP €
VAINA SONDA TEMPERATURA 1/2" X 200 mm (para todos los modelos)	50510	7

AQUASELECT AERIA PLUS

GAMA SUELO
DEPÓSITOS VITRIFICADOS
DEPÓSITOS INTERACUMULADORES
PARA INSTALACIONES CON AEROTERMIA

Serpentín sobredimensionado
+ kit eléctrico de apoyo de serie



Depósitos de acero vitrificado líquido y serpentín sobredimensionado para utilizar en instalaciones de aerotermia, superficie de intercambio:

MODELO	SUPERFICIE m ²
AQUASELECT AERIA PLUS 200	2,07
AQUASELECT AERIA PLUS 300	3,11
AQUASELECT AERIA PLUS 500	5,06

INCLUIDO DE SERIE



Todos los modelos incluyen de serie kit eléctrico de apoyo:

PARA MODELO	POTENCIA kW
AQUASELECT AERIA PLUS 200	3
AQUASELECT AERIA PLUS 300	3
AQUASELECT AERIA PLUS 500	6



La protección contra la corrosión está garantizada por la disposición de 2 ánodos de magnesio sobredimensionados.

Aislamiento rígido libre de CFC, con camisa exterior de PVC.

Presión nominal 8 bar.

DESCRIPCIÓN	CÓDIGO	PVP €
VAINA Sonda TEMPERATURA 1/2" X 200 mm (para todos los modelos)	50510	7

MODELO	CÓDIGO	CLASE EFICIENCIA ENERGÉTICA	VOLUMEN LITROS	ÁREA SERPENTÍN m ²	CAUDAL EN CONTINUO l/h ΔT = 28 K	CONEXIONES		DIMENS. DEPÓSITO		PESO CON EMBALAJE Kg	PVP €
						Agua sanitaria	Serpentín	Diámetro mm	Altura mm		
IAVPLUS 200	53663	B	200	2,07	1.589	3/4"	1"	670	1215	95	1.836*
IAVPLUS 300	53664	B	300	3,11	2.388	3/4"	1"	670	1605	121	2.420*
IAVPLUS 500	53665	B	500	5,06	3.885	1"	1 1/4"	800	1765	186	3.334*

*Tasa de reciclaje RAEE incluida

AQUASELECT INOX

GAMA MURAL
DEPÓSITOS DE ACERO INOXIDABLE



Depósitos de acero inoxidable AISI 316-L y serpentín corrugado también de acero inoxidable AISI 316-L, que debido a las turbulencias que genera el tubo corrugado y la gran superficie de intercambio del mismo, proporcionan el máximo caudal de ACS continuo con una fuente de calor externa procedente de caldera, captadores de energía solar térmica, etc.

Todos los modelos admiten la posibilidad de instalar una resistencia eléctrica de apoyo como opción.

Aislamiento rígido libre de CFC. Exterior de camisa de acero con pintura Epoxi.

Presión nominal 7 bar.

Todas las tomas del serpentín de la gama AQUASELECT INOX MURAL son por la izquierda mirando de frente al depósito.



MODELO	CÓDIGO	CLASE EFICIENCIA ENERGÉTICA	VOLUMEN LITROS	ÁREA SERPENTÍN m ²	CAUDAL EN CONTINUO L/H ΔT = 28 K	CONEXIONES		DIMENSIONES DEPÓSITO		PESO CON EMBALAJE Kg	PVP €
						Agua sanitaria	Serpentín	Diámetro mm	Altura mm		
IAVMM 120 X	53637	B	120	0,87	675	G 1/2" M	G 3/4" H	462	1170	31,5	1.288
IAVMM 150 X	53638	B	150	1,08	835	G 1/2" M	G 3/4" H	462	1420	45	1.687
IAVMM 200 X	53639	B	200	1,11	860	G 1/2" M	G 3/4" H	586	1255	58	1.980

KIT DE APOYO ELÉCTRICO, GAMA MURAL			
PARA MODELO	CÓDIGO	POTENCIA kW	PVP €
IAVMM 120	60567	2	118*
IAVMM 150 (Carcasa plástico diseño 2019)	60571	3	137*
IAVMM 200	60563	3	139*

*Tasa de reciclaje RAEE incluida

AQUASELECT INOX

GAMA SUELO
DEPÓSITOS DE ACERO INOXIDABLE



Depósitos de acero inoxidable AISI 316-L y serpentín corrugado también de acero inoxidable AISI 316-L, que debido a las turbulencias que genera el tubo corrugado y la gran superficie de intercambio del mismo, proporcionan el máximo caudal de ACS continuo con una fuente de calor externa procedente de caldera, captadores de energía solar térmica, etc .

Todos los modelos admiten la posibilidad de instalar una resistencia eléctrica de apoyo como opción.

Aislamiento rígido libre de CFC. Exterior de camisa de PVC en todos los modelos.

Presión nominal 8 bar. (Excepto el modelo de 740 litros, a 6 bar).



MODELO	CÓDIGO	CLASE EFICIENCIA ENERGÉTICA	VOLUMEN LITROS	ÁREA SERPENTÍN m ²	CAUDAL EN CONTINUO L/H ΔT = 28 K	CONEXIONES		DIMENSIONES DEPÓSITO		PESO CON EMBALAJE Kg	PVP €
						Agua sanitaria	Serpentín	Diámetro mm	Altura mm		
IAVSM 150 X	53653	B	150	0,94	792	G 3/4" H	G 3/4" H	600	1170	45	2.065
IAVSM 500 X	53657	B	500	2,35	1.988	G 1" H	G 1" H	800	1785	110	5.651
IAVSM 740 X	53658	-	740	2,78	2.191	G 1 1/2" H	G 1" H	1010	1655	197	8.653

KIT DE APOYO ELÉCTRICO, GAMA SUELO

PARA MODELO	CÓDIGO	POTENCIA kW	PVP €
IAVSM 150	60564	3	170*
IAVSM 500	60565	6	291*
IAVSM 740	60566	9	326*

* Tasa de reciclaje RAEE incluida

NOTAS

CONDICIONES GENERALES DE VENTA

- 1 Esta tarifa de precios anula a todas las anteriores (medidas, datos, artículos, precios, etc.)
- 2 Todos los precios indicados en la presente tarifa están expresados en Euros, se consideran sin el IVA correspondiente y para mercancía puesta en fábrica.
- 3 No se incluye en los precios indicados programador horario ni termostato de ambiente.
- 4 Los datos relativos a pesos, dimensiones y otro tipo de características se considerarán siempre como información complementaria al modelo y precio correspondiente. Pueden ser objeto de modificación por mejora o necesidades técnicas siempre que cumplan las funciones esenciales del mismo, sin que ello de lugar a reclamación alguna. Sin embargo, el cliente puede si lo desea, consultar cualquier dato o características antes de la realización del pedido.
- 5 Los precios indicados en la presente tarifa se refieren al producto en sí como unidad individual. Quedan excluidas por lo tanto, todas las operaciones de transporte, instalación, montaje, complementos de instalación, pruebas, etc.
- 6 La garantía será la establecida en la documentación que se acompaña a cada caldera. Para que ésta tenga validez es imprescindible que el SAT o persona autorizada por el fabricante registre en el sistema del fabricante la garantía.
- 7 Garantía de 3 años para todos los productos.
- 8 No incluye la garantía el desgaste natural de las piezas, ni las consecuencias de una inadecuada instalación o manipulación por personal no cualificado profesionalmente para este tipo de aparatos. No incluye, las averías producidas por falta de agua en la instalación ni por heladas.
- 9 En ningún caso, el fabricante asume responsabilidad sobre daños y perjuicios ocasionados a personas o cosas producto de accidentes que no sean exclusivamente consecuencia de la caldera en sí como unidad individual.

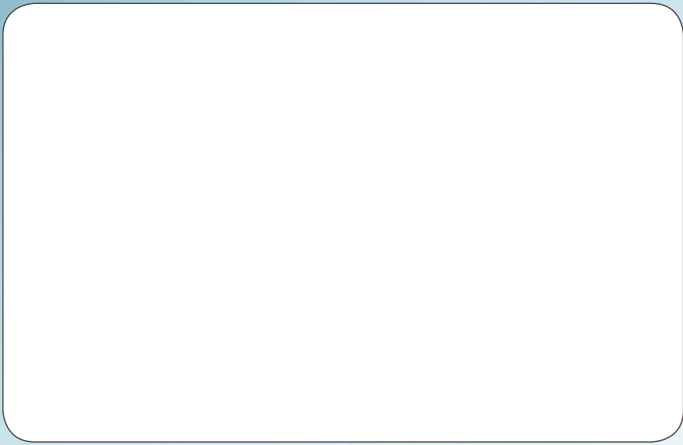

LASIAN Tecnología del Calor, S.L.

Políg. Ind. Las Norias, parcela nº 7
50450 Muel (Zaragoza) España
Tel. 976 140 600
e-mail: info@lasian.es - www.lasian.es

