

WKŁADY KOMINKOWE POWIETRZNE



SYSTEM ECONOMY

STMA

Dołącz do grona tych, którzy wybrali dobrze.

Hitze to nowoczesna marka ekologicznych wkładów kominkowych oraz pieców wolnostojących. Od ponad 20 lat **specjalizujemy się w urządzeniach opalanych drewnem**. Nasza siedziba jak i całość produkcji znajdują się w Polsce, jednak naszych przedstawicieli znajdziecie obecnie **w ponad 35 krajach** Europy, Afryki oraz Azji.

Dynamiczny rozwój w ciągu ostatnich 5 lat ugruntował naszą pozycję w segmencie produktów o podwyższonej jakości przy zachowaniu **konkurencyjnych cen**.

STMA SYSTEM ECONOMY



3,5 kW

ZAKRES MOCY REGULOWANEJ

16 kW

Linia wkładów STMA powstała jako uzupełnienie oferty i jest ona odpowiedzią na oczekiwania klientów szukających **ekonomicznego sposobu** na wprowadzenie ognia do domu.

Kominki linii STMA dostępne są w **3 rozmiarach komory spalania**. Występują w wersji z szybą prostą oraz z szybą narożną, bez możliwości zainstalowania drzwi typu gilotyna. Celem podniesienia estetyki wkładu, każdy model wyposażony jest w standardzie w **szybę DECOR** z nadrukiem.

Mimo uproszczonej konstrukcji stalowego płaszcza, produkty te zostały wykonane z zachowaniem głównych rozwiązań technicznych wpływających na efektywność i ekologię spalania, takich jak: dwa deflektory, system dopalania spalin, dodatkowe radiatory, oraz całościowe wyłożenie paleniska betonem ceramicznym akumulacyjnym ciepło.

Dla wygody czyszczenia i rozpalania wkład wyposażono w tradycyjny i bardzo dobrze dopowietrzony żeliwny ruszt oraz popielnik. Prostotę codziennego użytkowania osiągnięto dzięki zintegrowanej przepustnicy powietrza pierwotnego z zewnątrz.



Czopuch $\varnothing 180$

Gwarantuje szczelne połączenie kominka z kanałem kominowym, zapewnia prawidłowe spalanie w kominku oraz rozszerza obszar wymiany ciepła.

Dwa deflektory

Optymalizuje proces spalania poprzez podwyższenie temperatury wewnątrz komory.

System dopalania spalin

Zwiększa ilość energii cieplnej, redukuje emisję szkodliwych substancji do środowiska oraz zwiększa oszczędność opału.

Ruszt i pojemnik na popiół

Ułatwia usuwanie popiołu oraz gromadzi odpady po spalonym drewnie.

Dolot powietrza $\varnothing 125$ mm

Stalowa podstawa wkładu wyposażona w przepustnicę dolotu zimnego powietrza (1 dźwignia regulacji).

Wkład z betonu akumulującego

Skupia ciepło i jest odporny na temperaturę do 1000°C .

Żaroodporna dekoracyjna szyba DECOR

Odporna na temperaturę pracy do 800°C .

Stalowe drzwi

Wykonane z profilu o podwyższonej sztywności gwarantującego stabilność i wytrzymałość drzwi.

Regulowane nóżki

Pozwalają na pewne i stabilne ustawienie wkładu kominkowego, regulacja w zakresie 4 cm. OPCJA DODATKOWA: podwyższenie nóżek w wysokości do +28 cm.

Płotek zabezpieczający

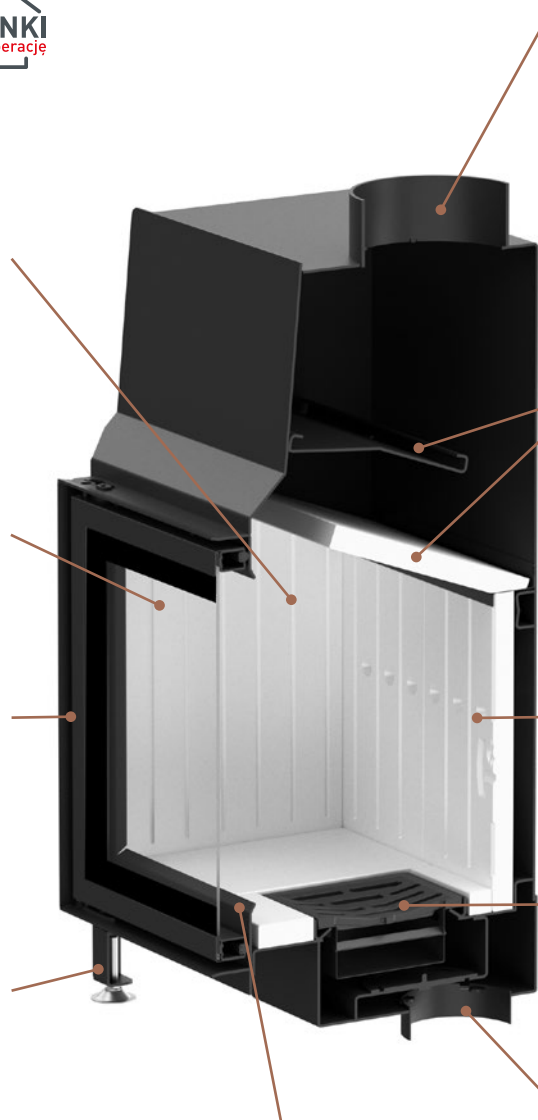

STMA 54x39

SYSTEM ECONOMY



STMA54x39.S

standardowy poziomy

- 9,0 kW
- 4,5 - 11,5 kW
- 80,5 %
- 360 - 590 cm³
- 630 - 720 cm³

A+

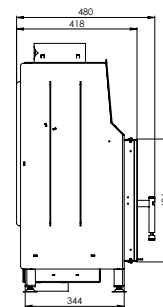
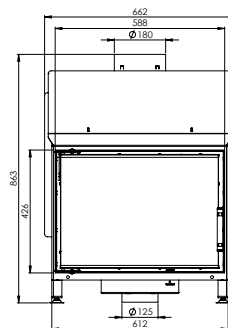

STMA54x39.R

prawy poziomy

- 7,5 kW
- 3,5 - 9,5 kW
- 78 %
- 280 - 460 cm³
- 490 - 560 cm³

A

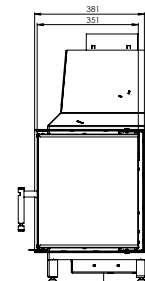
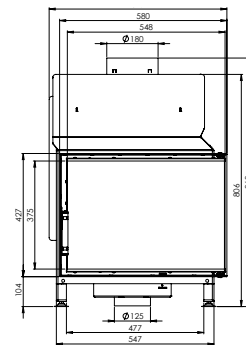

STMA54x39.L

lewy poziomy

- 7,5 kW
- 3,5 - 9,5 kW
- 78 %
- 280 - 460 cm³
- 490 - 560 cm³

A

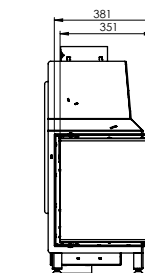
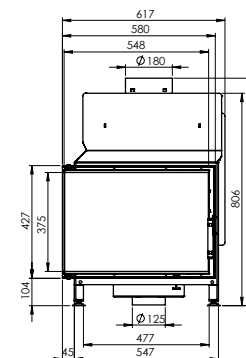

Znaczenie użytych ikon znajduje się na stronie 9.



STMA59x43.S

standardowy poziomy

- 11,0 kW
- 5,0 - 13,5 kW
- 78,5 %
- 440 - 720 cm²
- 770 - 880 cm²

A

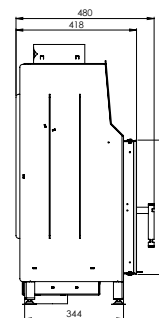
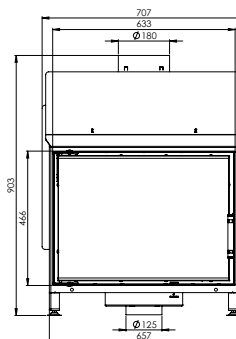

STMA59x43.R

prawy poziomy

- 9,0 kW
- 4,5 - 11,5 kW
- 76,5 %
- 360 - 590 cm²
- 630 - 720 cm²

A

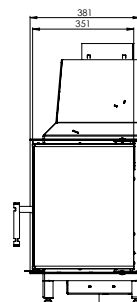
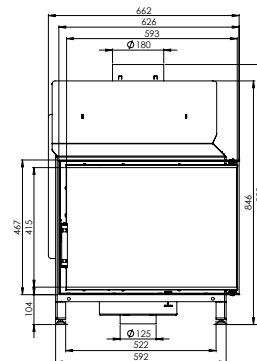

STMA59x43.L

lewy poziomy

- 9,0 kW
- 4,5 - 11,5 kW
- 76,5 %
- 360 - 590 cm²
- 630 - 720 cm²

A

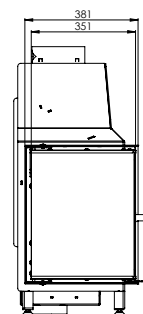
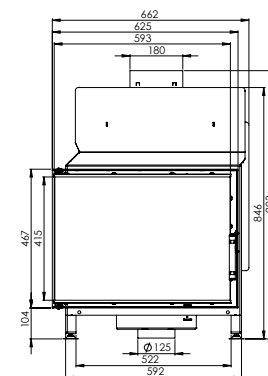

STMA 59x43

SYSTEM ECONOMY





STMA 68x43

SYSTEM ECONOMY



STMA68x43.S

standardowy poziomy



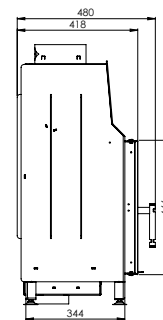
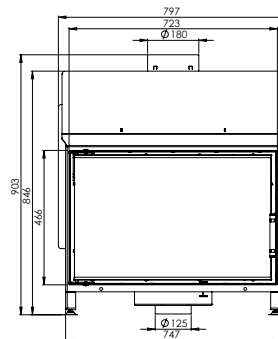

-  12,5 kW
-  6,0 - 16,0 kW
-  76,5 %
-  520 - 850 cm³
-  910 - 1040 cm²

A



STMA68x43.R

prawy poziomy



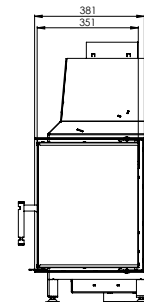
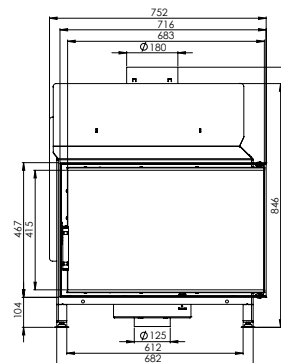

-  11,0 kW
-  5,5 - 14,0 kW
-  75,5 %
-  320 - 520 cm³
-  770 - 880 cm²

A



STMA68x43.L

lewy poziomy

-  11,0 kW
-  5,5 - 14,0 kW
-  75,5 %
-  440 - 720 cm³
-  770 - 880 cm²

A

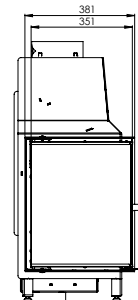
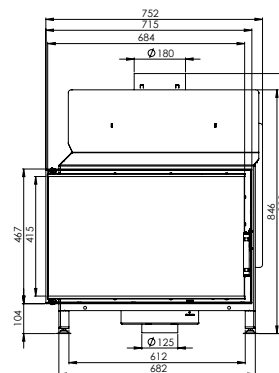

Znaczenie użytych ikon znajduje się na stronie 9.

AKCESORIA INSTALACYJNE:

WYMIENNIKI CIEPŁA



WCPW01.Fi200
WCPW01Fi180
płaszcz wodny

materiał:
stal kotłowa 3 mm

 < 7 kW

 < 7 kW



WCPW01w.Fi200
WCPW01wFi180
płaszcz wodny z węzownicą

materiał:
stal kotłowa 3 mm

 < 7 kW

 < 7 kW

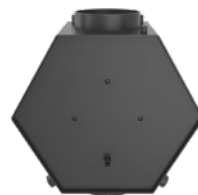

WCPW02.Fi200
płaszcz wodny
z rurkami

materiał:
stal kotłowa 4 mm

 < 10 kW



WCPP01.Fi200
WCPP01Fi180
wymienNIK powietrzny

materiał:
stal kotłowa 3 mm

 < 7 kW

 < 7 kW

ZESTAWY AKUMULACYJNE



Dla linii:
ALBERO, ALBERO AQUASYSTEM, ARDENTE, STMA

Waga bloczka: 14,5 kg

DODATKOWE NÓŻKI



Dla linii:
ALBERO, ALBERO AQUASYSTEM, STMA, ARDENTE

KRATKI KOMINKOWE

DECCO

Dostępne w różnych kolorach i rozmiarach.
Materiał: stal o grubości 1,5 mm
Ramka montażowa w zestawie



DECCO
rozmiar: 20 x 20 cm
KDC-20x20-W

DECCO
rozmiar: 20 x 30 cm
KDC-20x30-W

DECCO
rozmiar: 20 x 40 cm
KDC-20x40-W

DECCO
rozmiar: 20 x 50 cm
KDC-20x50-W

SLIM

Dostępne w różnych kształtach i rozmiarach.
Kształty: proste i narożne
Materiał: stal o grubości 1,5 mm



SLIM INOX

Dostępne w różnych kształtach i rozmiarach.
Kolory podstawy: czarny
Wykończenie: stal nierdzewna szlifowana
Kształty: proste i narożne
Materiał: stal o grubości 1,5 mm

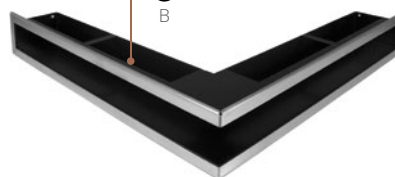

PERSONALIZACJA KOMINKA

KLAMKI STANDARDOWE



INOX VENT



INOX VENT
PORTAL



BLACK VENT



BLACK VENT
PORTAL



BLACK BASIC

KLAMKI GILOTYNOWE (dostępne w 5 rozmiarach)



INOX VENT G



BLACK VENT G



BLACK MINIMAL G

MASKOWNICE

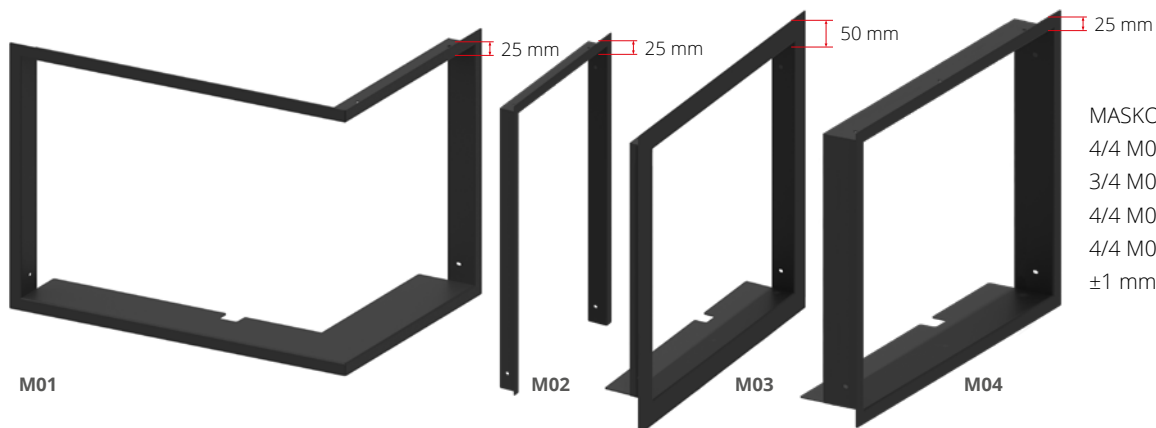

MASKOWNICE:
4/4 M01 - 25 mm
3/4 M02 - 25 mm
4/4 M03 - 50 mm
4/4 M04 - 25 mm / głębokość 79 mm*
±1 mm w zależności od modelu

PODSTAWY SZKLANE



PODSTAWA 01
Wymiary (mm) 515 x 350

PODSTAWA 02
Wymiary (mm) 1067 x 1260
Materiał: szkło hartowane

CZARNE WYŁOŻENIE CERAMICZNE

dostępne dla wszystkich modeli



BIOWŁADKI

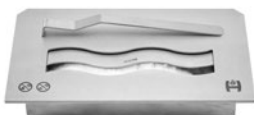

Biowładka **MAŁA** WBN-04
pojemność: 0,6 l

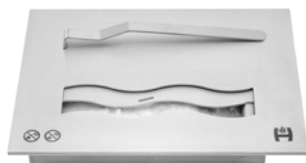

Biowładka **ŚREDNIA** WBN-02
pojemność: 1 l



Biowładka **DUŻA** WBN-03
pojemność: 1,6 l

STMA - dane techniczne

STMA	STMA54x39.S	STMA54x39.L/R	STMA59x43.S	STMA59x43.L/R	STMA68x43.S	STMA68x43.L/R
Moc nominalna [kW]	9,0	7,5	11,0	9,0	12,5	11,0
Zakres obciążenia grzewczego [kW]	4,5-11,5	3,5-9,5	5,0-13,5	4,5-11,5	6,0-16,0	5,5-14,0
Sprawność cieplna [%]	80,5	78	78,5	76,5	76,5	75,5
Emisja CO (przy 13%O ₂) [g/m ³]	0,717	0,931	0,825	0,902	0,932	0,873
Emisja CO (przy 13%O ₂) [%]	0,0573	0,0744	0,0660	0,0721	0,0746	0,0698
Emisja pyłków [g/m ³]	0,026	0,034	0,030	0,036	0,033	0,037
Średnie zużycie paliwa [kg/h]	2,7	2,4	3,3	3,0	3,9	3,5
Zalecane pole czynne krater wylotowych [cm ²]	630-720	490-560	770-880	630-720	910-1040	770-880
Zalecane pole czynne krater wlotowych [cm ²]	360-590	280-460	440-720	360-590	520-850	440-720
Wymiary szyby [mm]	540x390	540x390x347	590x430	590x430x347	680x430	680x430x347
Wymiary zewnętrzne [mm]	662x863x480	617x863x480	707x903x480	662x903x480	797x903x480	752x903x480
Średnica czopucha [mm]	180	180	180	180	180	180
Średnica dolotu [mm]	125	125	125	125	125	125
Maksymalna długość polan [mm]	300	300	330	330	350	350
Masa wkładu [kg]	100	90	111	99	119	109
Maskownica 4/4	FHST54x39S-M01	FSTMA54x39RL-M01	FHST59x43S-M01	FSTMA59x43RL-M01	FHST68x43S-M01	FSTMA68x43RL-M01
Współczynnik efektywności	107,7	104,1	104,8	101,9	101,9	100,5
Klasa energetyczna	A ⁺	A	A	A	A	A



ZNACZENIE UŻYTYCH IKON:



Moc nominalna



Zakres obciążenia grzewczego



Sprawność cieplna



Zalecane pole czynne kraterk wlotowych



Zalecane pole czynne kraterk wylotowych



Wymiary



www.hitze.pl



STALKO
spółka z ograniczoną odpowiedzialnością
spółka komandytowa
ul. Solec 24/253
00-403 Warszawa, Polska

Biuro:
Gdyńska 32
26-600 Radom
Polska

 +48 48 380 18 98
+48 800 88 00 30

 handlowy@hitze.stalko.com
export@hitze.stalko.com

NIP 9482603545
REGON 361379132
KRS 0000836475

Kolory RAL przedstawione na wizualizacjach produktów mają charakter wyłącznie poglądowy i mogą się nieznacznie różnić odcieniem od rzeczywistego koloru.

Firma zastrzega sobie prawo do wprowadzenia zmian w parametrach technicznych, wyposażeniu i specyfikacji oferowanych produktów. Informacje umieszczone w katalogu mają charakter wyłącznie poglądowy i nie stanowią oferty w rozumieniu przepisów Kodeksu Cywilnego.