

Castellano

Descripción.....	1
Características	1
Datos técnicos.....	1
Pantalla y botones.....	2
Conexión a WiFi.....	2
Selección de Modo.....	3
Configuración de parámetros.....	5
Cableado.....	6
Procedimiento de instalación.....	6
Dimensiones.....	7

English

Description	8
Functions.....	8
Technical Data.....	8
Display and Buttons.....	9
WiFi Connection	9
Mode Select	10
Parameter Settings.....	12
Wiring Diagram.....	13
Installation Procedure.....	13
Dimensions.....	14

Français

Description	15
Fonction	15
Données techniques.....	15
Ecran et clés.....	16
Connexion WiFi	16
Selection Mode.....	17
Schéma de câblage.....	20
Procédure installation	20
Dimension	21

Descripción

Este es un crono termóstato inteligente de habitación diseñado tanto para controlar un suelo radiante como para controlar una caldera o bomba de calor. Funciona midiendo la temperatura ambiente de la habitación, arrancando el Sistema de calefacción cuando la temperatura es menor que la de consigna y parándolo cuando se supera.

Permite controlar y automatizar a distancia el sistema de calefacción del hogar a través de una APP en el teléfono móvil. Puede trabajar modificando una sola zona y/o parar la instalación completa.

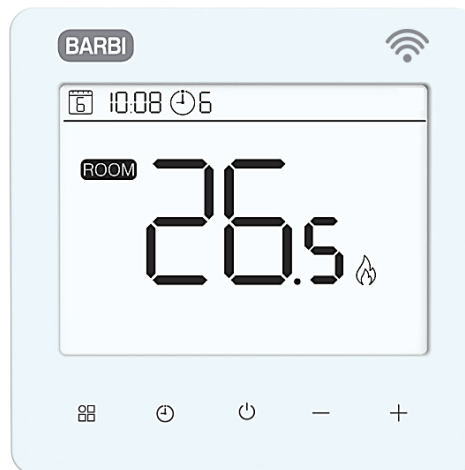

Características

- ✓ Control remoto por wifi a través de una APP
- ✓ Control de la humedad relativa
- ✓ Atractiva pantalla LCD táctil
- ✓ Luz retro iluminada blanca
- ✓ Modo manual/programable
- ✓ Programable semanalmente (6 periodos al día)
- ✓ **Cambio de modo Calor/Frío desde la regleta de conexiones**
- ✓ En pantalla muestra temperatura ambiente o la de consigna
- ✓ Detección de ventana abierta
- ✓ Modo de bloqueo para niños
- ✓ Protección contra heladas
- ✓ Montaje en caja de mecanismos eléctricos

Datos técnicos

Alimentación	230V, 50/60Hz
Carga Máxima	3A
Temperatura Consigna	5~35 °C
Temperatura ambiente	0~50 °C
Humedad relativa	85%

Luz LCD	Blanca
Sensor	NTC 3950 , 10K Ω at 25°C
Precisión	± 0.5 °C (step control by +0.5 °C)
Clase Protección	IP20
Material	Plástico retardante a la llama PC+ABS

Pantalla y botones

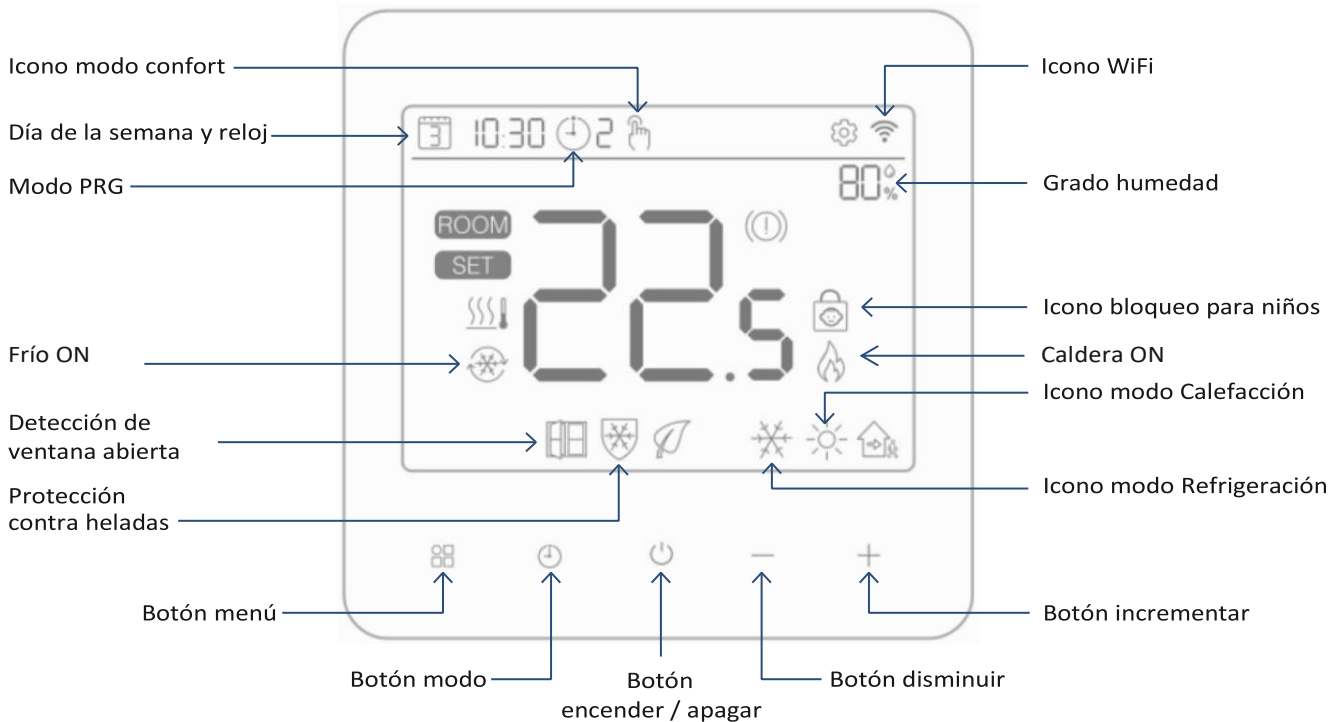

Conexión a WiFi





Descargue la aplicación «Smart life» desde Google Play en Android o App Store en iOS / iPhone.

Una vez descargada, la aplicación le solicitará que se registre como usuario.



Indique el correo electrónico, seleccione el país de residencia y cree una contraseña para la cuenta Smart life.

Es posible conectarse a la aplicación a través de Bluetooth o wifi. Se recomienda utilizar Bluetooth.

1. Habilite la función Bluetooth en el teléfono.
2. Añada el aparato pulsando el botón + situado en la esquina superior derecho de la App
3. Pulse prolongadamente el botón del termostato  hasta que la pantalla muestre  y, a continuación, pulse el botón +. El icono WiFi empieza a parpadear.
4. La aplicación comienza a buscar los dispositivos Bluetooth cercanos. Pulse «Añadir».
5. Seleccione wifi y escriba la contraseña
6. Espere hasta que el aparato se haya añadido correctamente



Notas: Cuando no se ha conectado el aparato (es la primera vez o ha sido eliminado), la aplicación puede indicar en primer lugar que hay que añadirlo comenzando directamente por el paso 4.

Método de conexión por WiFi:

1. Añada en la APP el aparato pulsando el botón + situado en la esquina superior derecha
2. Con el termostato encendido, pulse durante 4 segundos el botón  hasta que la pantalla muestre  y, a continuación, pulse el botón + en el termostato. El icono WiFi comienza a parpadear.
3. En la APP pulse «pequeño electrodomestico» y seleccione «Termostato (BLE+Wi-Fi)» en la lista.
4. Seleccione la red wifi de 2,4 Ghz, escriba la contraseña y pulse «Siguiente».
5. Pulse «Siguiente» en la aplicación y confirme «parpadeo rápido» en el teléfono para añadir el aparato.
6. Espere unos momentos hasta que la aplicación indique «Añadido con éxito». En esta página es posible cambiar el nombre al aparato. A continuación, pulse «Hecho» en la esquina superior derecha. La aplicación irá automáticamente a la pantalla de inicio.

Selección de Modo

Pulse  para elegir el modo calefacción  el modo frío 

Pulse  para elegir el modo confort  / PRG modo 



Programación del reloj y día de la semana

El ajuste de fecha y hora se actualiza automáticamente cuando el termostato se conecta a la red wifi a través de la aplicación. Si esto no sucede, hay que llevar a cabo el procedimiento indicado a continuación:

Pulse y mantenga pulsado el botón  durante 3s, ajuste la hora (Minutos-Hora-día) pulsando + y - con cada pulsación del botón  se pasa al siguiente elemento.

Programación Semanal

(selección recomendada) Tras conectar el dispositivo al sistema, se programan todas las funciones a través de la aplicación.

(selección alternativa sin usar la aplicación) Pulse y mantenga pulsado el botón  durante 3s para el ajuste de la hora, pulse el botón  tres veces para ir a la programación.

Ajuste el programa (día de la semana-período-Hora de encendido-temperatura) pulsando + y - , cada pulsación de  avanzará al siguiente ítem.

Programación por defecto:

Período	1		2		3		4		5		6	
	Hora	Temp	Hora	Temp	Hora	Temp	Hora	Temp	Hora	Temp	Hora	Temp
12345(Lun.~Vie.)	7:00	22°C	8:30	19°C	17:00	22°C	18:00	19°C	20:00	22°C	22:00	19°C
6(Sabado)	8:00	22°C	8:30	22°C	17:00	22°C	18:00	19°C	20:00	22°C	22:00	19°C
7(Domingo)	8:00	22°C	8:30	22°C	17:00	22°C	18:00	19°C	20:00	22°C	22:00	19°C

Calibración de Temperatura (#1)

La calibración de temperatura se usa cuando la temperatura visualizada en la pantalla es diferente de la temperatura real (ver el menú 01 de parámetros). Por ejemplo, si la temperatura real es 21.5°C, pero se muestra en pantalla 23°C, entonces se modifica el parámetro a -1.5, ahora el Nuevo valor mostrado en pantalla será de 21.5°C.

Protección contra heladas (#5)

Esta es una temperatura mínima para evitar que el agua se congele (es el parámetro nr.5). Sí la temperatura baja de 5°C (Valor por defecto), el termostato mandará arrancar la calefacción hasta que la habitación alcance los 5°C (Valor por defecto).

Diferencial de temperatura (#9)

Esta función permite incrementar el diferencial de temperatura (parámetro nr.9). El valor por defecto es 0 °C lo que significa que si la temperatura de consigna es de 20°C, el termostato arranca la calefacción a 19,5 °C y la para a 20,5°C. Con un diferencial de 0.5°C, la calefacción arranca 19°C y para a 21°C.

Bloqueo infantil (#11)

Si el bloqueo infantil está ON (se encuentra en el menú 11 de los parámetros), los botones se bloquearán una vez que la luz de la pantalla se apague. Pulse los botones + y – a la vez durante 5s para poder desbloquear temporalmente.

Función de detección de ventana abierta (OWD) (#15)

Cuando la función de detección de ventana abierta está habilitada en los parámetros, el termostato parará la calefacción cuando se detecta una caída brusca de la temperatura (2°C en 15 minutos por defecto). Esto se produce normalmente cuando se abre una puerta o ventana sin haber parado la calefacción.

El termostato vuelve al modo normal transcurridos 30mins, entonces el logo  desaparecerá. También se puede pulsar cualquier botón para salir de este modo OWD.

Configuración de parámetros

Apague el termostato, pulse y mantenga apretado el  botón durante 6s para entrar en el modo de configuración.

Cada pulsación del botón  avanzará al siguiente parámetro. Ajuste el valor pulsando los botones + o - .

Num.	Descripción	Rango	Por Defecto
01	Temp. Offset	-8 °C ~8 °C	0
02	Temp. Consigna Máxima	5 °C ~35°C	35 °C
03	Temp. Consigna Mínima	5 °C ~35°C	5 °C
05	Protección Heladas Temp.	5 °C ~15°C	5 °C
09	Temperatura diferencial	0 °C ~3°C	0 °C
11	Bloqueo infantil	1: ON 0: OFF	0
12	Función ventana abierta OWD	ON OFF	OFF
13	OWD Tiempo de detección	2~30mins	15mins
14	OWD Caída de temperatura (en el tiempo de detección)	2-4°C	2°C
15	Salida del modo OWD. (Volver al modo anterior)	10~60min	30mins
17	Reset	Poner en 1, y pulsar el botón de encendido hasta el rearme del aparato	
18	Software version		
34	Control Manual "salida dry-contact"	0: OFF 1: ON	0: OFF
50	Control de Humedad Relativa	0: OFF 1: ON	0: OFF
51	Límite humedad relativa	0~100 %	75%

Nota: Cuando el control de la humedad relativa está encendido (#50), si el valor de la humedad es superior al límite de humedad relativa (#51) el termostato parará el sistema de refrigeración y el valor de la humedad en el termostato parpadeará. Pulsar cualquier botón para rearmar el sistema de refrigeración.

Nota 2: Cuando se desea utilizar la salida libre de potencial ("dry contact") para controlar la caldera o bomba de calor se puede controlar manualmente con parámetro #34. Se puede cambiar el modo de trabajo FRIO/CALOR de forma manual desde el termostato o la App.

Cableado

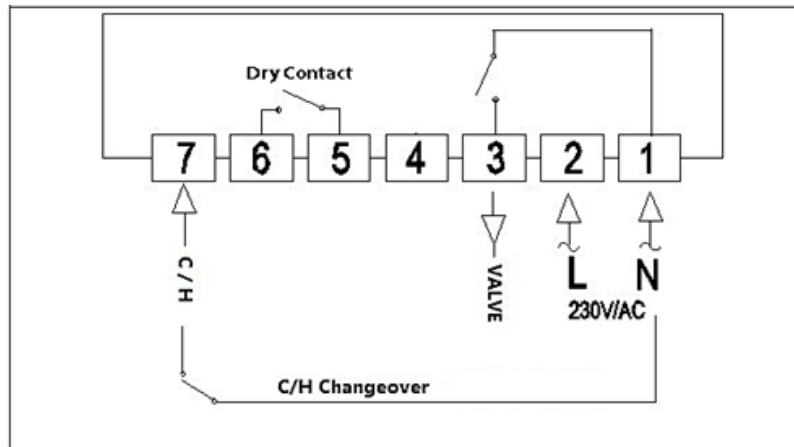

Para que el termostato pare la instalación como master las salidas 5 y 6 ("dry contact" o contacto libre de tensión) se deben conectar a la regleta de conexión en serie con la sonda de humedad de la regleta de conexiones red. SRADELREC08FC. En caso de no existir sonda de humedad conectarlo directamente a la entrada de sonda de humedad de la regleta.

Este termostato en modo MASTER deberá instalarse en la estancia con más demanda energética de la vivienda, normalmente el salón, debiendo ser su temperatura de consigna en modo calefacción superior al resto de termostatos. Siendo el resto de termostatos SLAVE o esclavos del primero.

En caso de no conectar los contactos 5 y 6 (dry contact) a la regleta todos los termostatos trabajan de forma independiente.

Procedimiento de instalación



SI

Instalar el termostato a la altura de la vista.

Leer completamente el presente manual para obtener el mejor resultado de este producto.



NO

No instalar el termostato cerca de una Fuente de calor ya que afectará a su funcionamiento.

No pulsar fuerte sobre la pantalla LCD ya que se puede dañar.

El termostato está diseñado para ser instalado en una caja eléctrica para mecanismos y requiere un mínimo de 35 mm de profundidad.

Paso 1: Usando un destornillador pequeño, Girando liberar la parte frontal del termostato (union clipada). Entonces separar cuidadosamente la parte frontal del termostato de la parte trasera.

Paso 2: Colocar la parte frontal del termostato en un lugar seguro/estable.

Paso 3: Cablear los terminales como se muestra en el diagrama de cableado

Paso 4: Atornillar la parte trasera del termostato a la caja eléctrica para mecanismos

Paso 5: Volver a colocar la parte frontal de termostato. Simplemente haciendo presión

Instalación del termostato

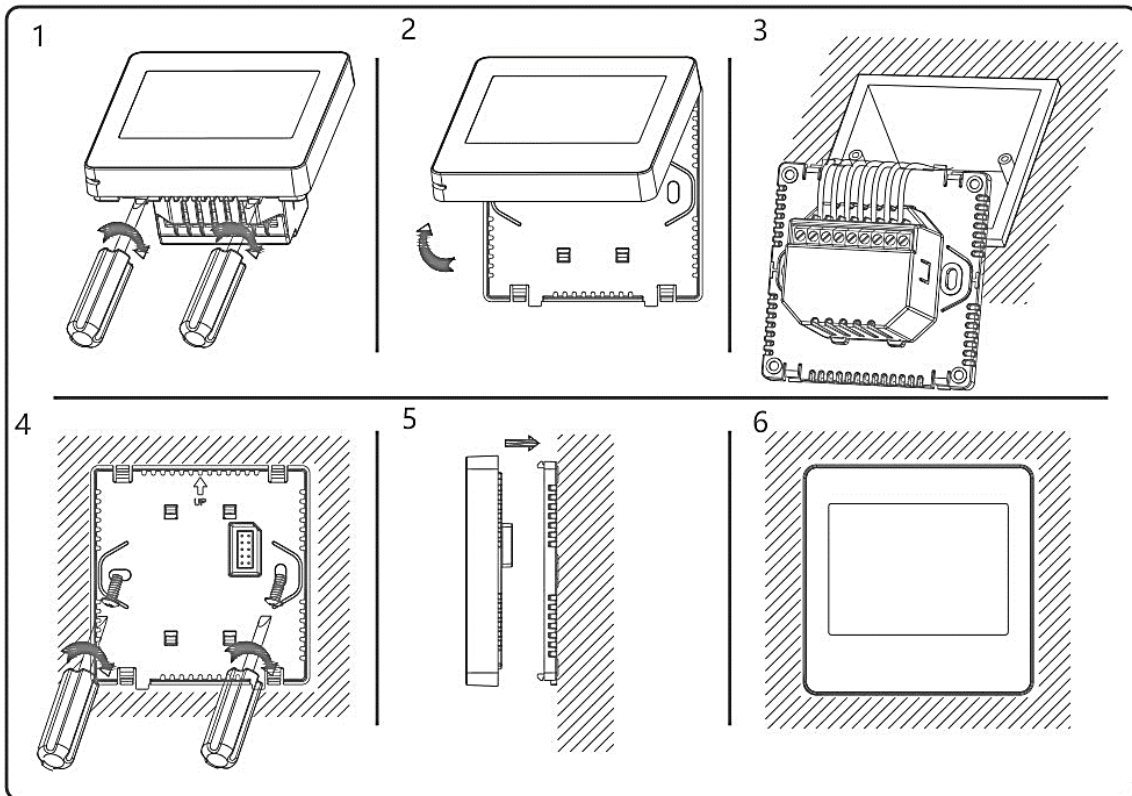

Dimensiones

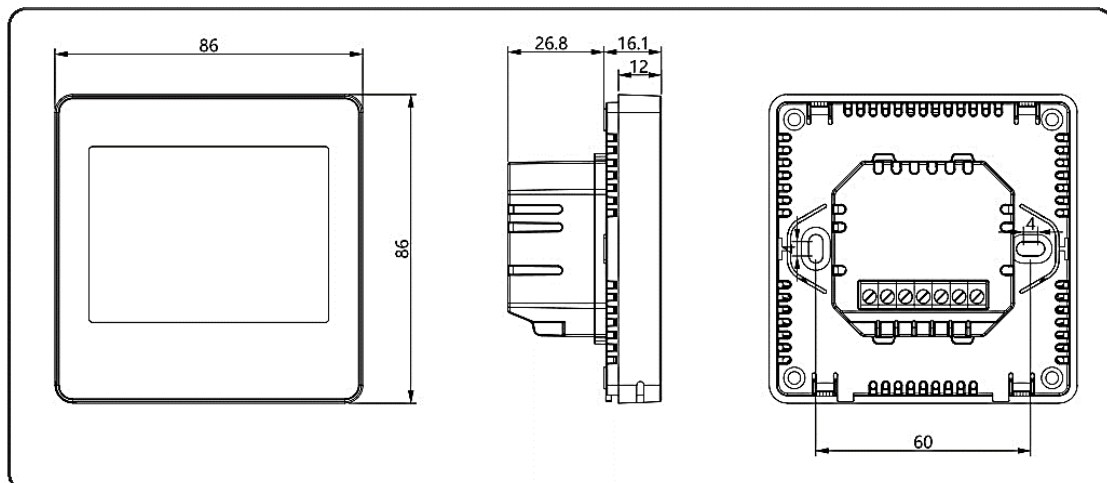

Description

This is a smart programmable room thermostat designed to underfloor heating system as conventional and condensing boilers or air and ground source heat pumps. It works by sensing the air temperature, switching on the heating when the air temperature falls below the thermostat setting, and switching it off once this set temperature has been reached.

It allows the user to remotely control and automate your home heating system via a mobile app. It can work by modifying a single zone and/or shutting down the entire system.



Functions

- ✓ Remote control via Wi-Fi through an APP
- ✓ Relative Humidity control function
- ✓ Attractive Touchscreen LCD Display
- ✓ White Backlight
- ✓ Adjustable Manual mode and PRG. mode control
- ✓ **Heat & Cold changeover input from wiring centre**
- ✓ 7 days Programmable (6 periods/day)
- ✓ Room or SET temperature display
- ✓ Open Window Detection
- ✓ Child Lock Function
- ✓ Frost protection

Technical Data

Power Supply	230V, 50/60Hz
Max Load	3A
Set Point Range	5~35 °C
Ambient Temperature	0~50 °C
Relative Humidity	85%

Blacklight LCD	White
Sensor	NTC 3950 , 10K Ω at 25°C
Accuracy	± 0.5 °C (step control by +0.5 °C)
Protection Class	IP20
Material	Flame retardant plastic PC+ABS

Display and Buttons

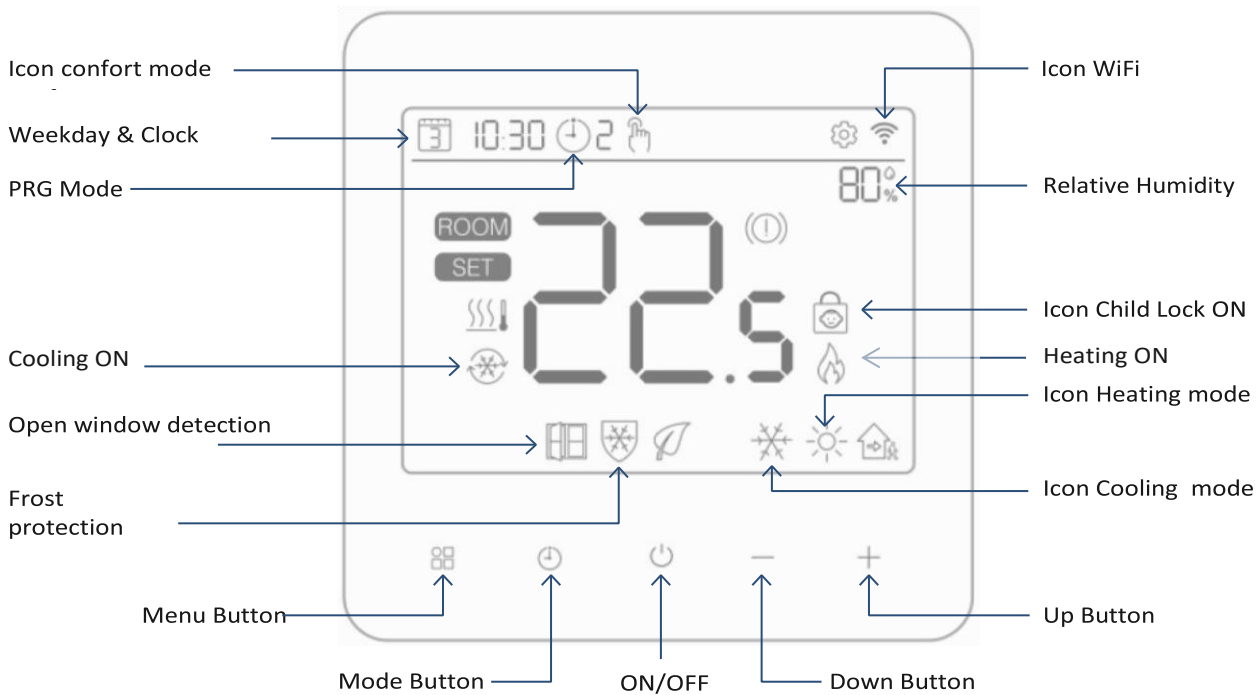

WiFi Connection





Download the App «Smart life» from Google Play for Android or App Store for iOS / iPhone.

Once downloaded, the app will prompt you to register as a user.



Enter your email address, select your country of residence, and create a password for your Smart life account.

You can connect to the app via Bluetooth or Wi-Fi. Bluetooth is recommended.



1. Enable the Bluetooth function in the smartphone.
2. Add the thermostat pressing + button placed on the upper right corner in the App
3. Long press  button in the thermostat till the screen shows  and press the + button. The WiFi icon show starts blinking.
4. The App will start searching for nearby devices. Press "Add".
5. Select the WiFi network and enter the password.
6. Wait till the device has been added correctly.



Caution: When the device has not been connected (it is the first time or has been removed), the App can lead to start installation starting by step nr.4

Wi-Fi Connection Method:

1. Add the device in the app by pressing the + button in the upper right corner.
2. With the thermostat on, press the button  for 4 seconds until the screen displays , then press the + button on the thermostat. The Wi-Fi icon will begin to flash.
3. In the app, tap "Small Appliances" and select "Thermostat (BLE+Wi-Fi)" from the list.
4. Select the 2.4GHz Wi-Fi network, enter the password, and press "Next."
5. Tap "Next" in the app and confirm with a "fast blinking" on your phone to add the appliance.
6. Wait a few moments until the app displays "Added successfully." On this page, you can change the device's name. Then tap "Done" in the upper right corner. The app will automatically return to the home screen.



Mode Select

Press  button to choose Heat mode  and cold mode 

Press  to select confort mode  / PRG mode 



Clock & Weekday Setting

The date and time settings are automatically updated when the thermostat connects to Wi-Fi via the app. If this doesn't happen, follow the procedure below:

Press and hold  button for 3s, set the clock (Minutes-Hour-Weekday) by pressing + and - button, each press of  button will go to next item setting.

Weekly Programmable Setting

(Recommended selection) After connecting the device to the system, all functions are programmed through the app.

(Alternative selection without using the app) Press and hold  button for 3s to enter clock setting, press  button three times for program setting.

Set the schedule (Weekday-Period-Start time-Temp.) by pressing + and - button, each press of  button will go to next item setting.

Default Setting:

Period	1		2		3		4		5		6	
	Time	Temp	Time	Temp	Time	Temp	Time	Temp	Time	Temp	Time	Temp
12345(Mon.-Fri.)	7:00	22°C	8:30	19°C	17:00	22°C	18:00	19°C	20:00	22°C	22:00	19°C
6(Sat.)	8:00	22°C	8:30	22°C	17:00	22°C	18:00	19°C	20:00	22°C	22:00	19°C
7(Sun.)	8:00	22°C	8:30	22°C	17:00	22°C	18:00	19°C	20:00	22°C	22:00	19°C

Temperature Calibration (#1)

This feature used to calibrate thermostat's room temperature display when actual room temperature different from thermostat showed (refer to the menu 01 of parameter settings). For example, if actual room temperature 21.5°C, but thermostat shows 23°C, then you can set this value to -1.5, then radiator thermostat will show 21.5°C.

Frost Protection (#5)

This is the temperature maintained when the thermostat is in Frost Protection Mode (refer to the menu 05 of parameter settings). If room temperature below 5°C (Default), radiator thermostat will turn on heating till room temperature arrive 5°C (Default).

Switching Differential (#9)

This function allows you to increase the switching differential of the thermostat (refer to the menu 09 of parameter settings). The default is 0°C which means that with a set temperature of 20°C, the thermostat will switch the heating on at 19.5°C and off at 20.5°C. With a 0.5°C differential, the heating will switch on at 19°C and off at 21°C.

Child Lock (#11)



Under child lock ON (refer to menu11 of parameter setting), the buttons will lock once backlight off. Press + and - button at the same time for 5s to unlock it for temporary adjust.

Open Window Detection(OWD) Function (#15)

When the Open Window detect function is enabled in the parameter setting, the system will automatically stop heating when it detects a sudden drop of room temperature (2°C in 15 minutes as default). This is normally caused when a window or door is opened without turning off the heating device.

The device will return to the previous mode of operation after 30mins, then  disappear. Press any button will exit OWD function during the heating off period.

Parameter Settings

Turn thermostat off, press and hold  button for 6s to enter parameter setting. Each press of  button will go to next item setting. Adjust the value by pressing + or - button.

Feature	Description	Range	Default Value
01	Temp. Offset	-8 °C ~8 °C	0
02	Set Point Max.	5 °C ~35°C	35 °C
03	Set Point Min.	5 °C ~35°C	5 °C
05	Frost Protection Temp.	5 °C ~15°C	5 °C
09	Deadband/Switching Differential	0 °C ~3°C	0 °C
11	Child Lock	1: Lock 0: Unlock	0
12	OWD function	ON OFF	OFF
13	OWD Detect Time	2~30mins	15mins
14	OWD Drop temp. select (within detect time)	2-4°C	2 °C
15	OWD Mode Exit time select. (Return to previous working status)	10~60min	30mins
17	Reset	Set to 1, then long press on/off button till device restart.	
18	Software version		
34	Manual control "dry-contact output"	0: Disable 1: Enable	0: Disable
50	Humidity control function	0: Disable 1: Enable	0: Disable
51	Humidity limit value set	0~100 %	75 %

Note: When the relative humidity control is on (#50), if the humidity value exceeds the relative humidity limit (#51), the thermostat will shut down the cooling system and the humidity value on the thermostat will flash. Press any button to reset the cooling system.

Note 2: If you want to use the dry contact output to control your boiler or heat pump, you can do so manually using parameter #34. You can then manually change the COOL/HEAT mode from the thermostat or the app.

Wiring Diagram

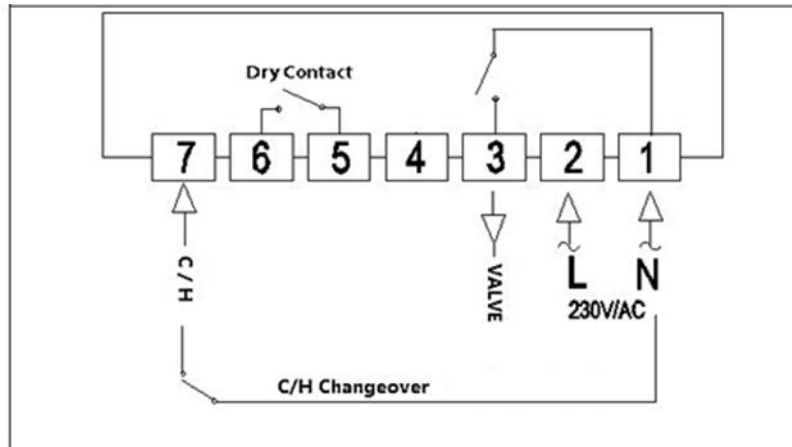

For the thermostat to stop the installation as master, outputs 5 and 6 ("dry contact") must be connected to the terminal block in series with the humidity sensor on the mains terminal block. Ref. SRADELREC08FC. If there is no humidity sensor, connect it directly to the humidity sensor input on the terminal block.

This thermostat in MASTER mode should be installed in the room with the highest energy demand in the home, usually the living room. Its set temperature in heating mode should be higher than that of the other thermostats. The other thermostats are SLAVE or slaves of the first one.

If contacts 5 and 6 (dry contact) are not connected to the terminal block, all thermostats operate independently.

Installation Procedure



DO

Mount the thermostat at eye level.

Read the instructions fully so you get the best from our product.



DON'T

Do not install near to a direct heat source as this will affect functionality.

Do not push hard on the LCD screen as this may cause irreparable damage.

The thermostat is designed to be flush mounted and requires a back box of 35mm (minimum depth) to be sunk into the wall prior to installation.

Step1: Using a small screwdriver, slightly loosen the screw from the bottom face of the thermostat. Then carefully separate the front half from the back plate.

Step 2: Place the thermostat front somewhere safe.

Step 3: Terminate the thermostat as shown in the diagram

Step 4: Screw the thermostat back plate securely into the back box.

Step 5: Clip the front of the thermostat onto the back plate

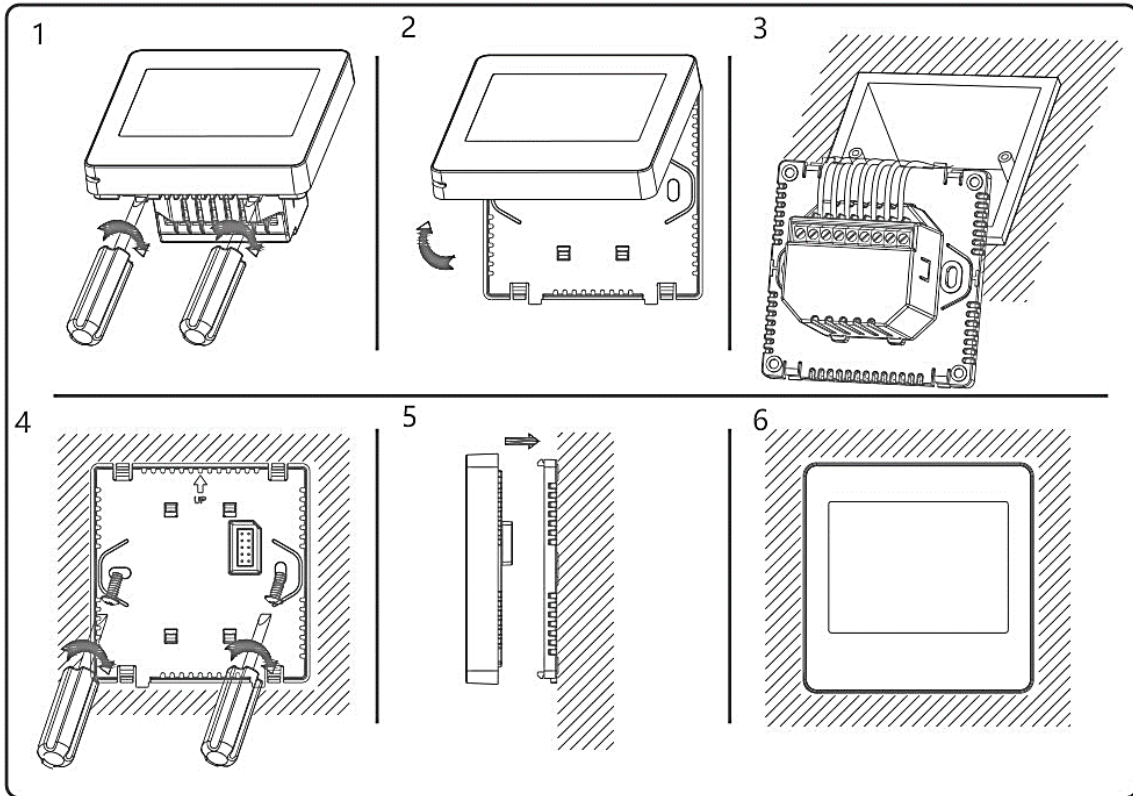

Dimensions

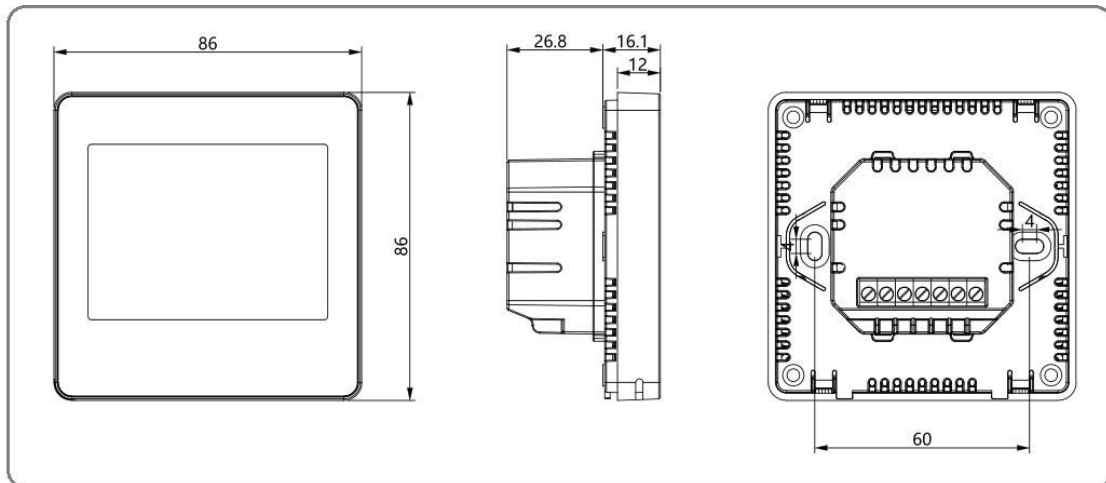

Description

Il s'agit d'un thermostat d'ambiance intelligent conçu pour contrôler à la fois un plancher radiant et une chaudière ou une pompe à chaleur. Il fonctionne en mesurant la température ambiante de la pièce, en démarrant le système de chauffage lorsque la température est inférieure au point de consigne et en l'arrêtant lorsqu'il est dépassé.

Il vous permet de contrôler et d'automatiser à distance le système de chauffage de votre maison via une application sur votre téléphone mobile. Vous pouvez travailler en modifiant une seule zone et/ou arrêter toute l'installation.



Fonction

- ✓ Contrôle à distance via Wi-Fi via une App.
- ✓ Fonction de contrôle de l'humidité relative
- ✓ Écran tactile LCD attrayant
- ✓ Lumière blanche rétroéclairée
- ✓ Mode manuel/programmable
- ✓ Programmable hebdomadaire (6 périodes par jour)
- ✓ **Changement de mode Chaud/Froid depuis la barrette de connexion**
- ✓ L'écran affiche la température ambiante ou réglée
- ✓ Détection de fenêtre ouverte
- ✓ Mode de verrouillage enfant
- ✓ Protection contre le gel
- ✓ Montage dans coffret de mécanisme électrique

Données techniques

Alimentation	230V, 50/60Hz
Charge Maximale	3A
Temperature Consigne	5~35 °C
Temperature ambiance	0~50 °C
Humidité Relative	85%

Ecran LCD	Blanca
Sensor	NTC 3950 , 10K Ω at 25°C
Précision	± 0.5 °C (step control by +0.5 °C)
Classe Protection	IP20
Material	Plastique retardeur Flamme PC+ABS

Ecran et clés

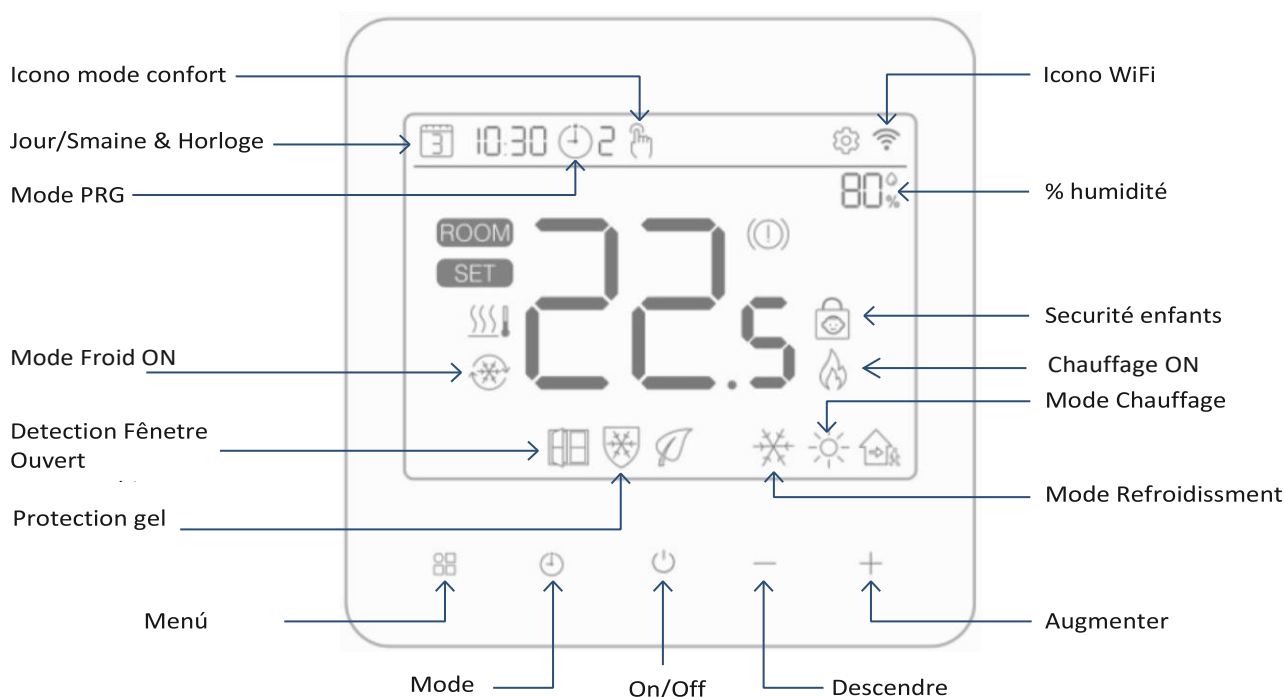

Connexion WiFi



Téléchargez l'application « Smart life » depuis Google Play sur Android ou App Store sur iOS/iPhone.

Une fois téléchargée, l'application vous demandera de vous inscrire en tant qu'utilisateur.



Entrez l'e-mail, sélectionnez le pays de résidence et créez un mot de passe pour le compte Smart life.

Il est possible de se connecter à l'application via Bluetooth ou Wi-Fi. Il est recommandé d'utiliser Bluetooth.

1. Activez la fonction Bluetooth sur le téléphone.
2. Ajoutez l'appareil en appuyant sur le bouton + situé dans le coin supérieur droit de l'application
3. Appuyez longuement sur le bouton du thermostat jusqu'à ce que l'écran affiche, puis appuyez sur le bouton +. L'icône WiFi commence à clignoter.
4. L'application commence à rechercher les appareils Bluetooth à proximité. Appuyez sur « Ajouter ».
5. Sélectionnez le wifi et entrez le mot de passe
6. Attendez que l'appareil ait été ajouté avec succès



Remarques : Lorsque l'appareil n'a pas été connecté (c'est la première fois ou il a été supprimé), l'application peut d'abord indiquer qu'il doit être ajouté, en commençant directement par l'étape 4.

Méthode de connexion Wi-Fi :

1. Ajoutez l'appareil à l'APP en appuyant sur le bouton + situé dans le coin supérieur droit
2. Le thermostat étant allumé, appuyez sur le bouton  pendant 4 secondes jusqu'à ce que l'écran affiche , puis appuyez sur le bouton + du thermostat. L'icône WiFi commence à clignoter.
3. Dans l'APP, appuyez sur « petit appareil » et sélectionnez « Thermostat (BLE+Wi-Fi) » dans la liste.
4. Sélectionnez le réseau Wi-Fi 2,4 Ghz, saisissez le mot de passe et appuyez sur « Suivant ».
5. Appuyez sur « Suivant » dans l'application et confirmez « flash rapide » sur le téléphone pour ajouter l'appareil.
6. Attendez quelques instants jusqu'à ce que l'application indique « Ajouté avec succès ». Sur cette page, il est possible de changer le nom de l'appareil. Appuyez ensuite sur « Terminé » dans le coin supérieur droit. L'application accédera automatiquement à l'écran d'accueil.



Selection Mode

Appuyez  pour choisir le mode de chauffage  ou le mode de refroidissement 



Appuyez  pour choisir le mode confort /mode PRG. 

Régler l'horloge et le jour de la semaine

Le réglage de la date et de l'heure est automatiquement mis à jour lorsque le thermostat se connecte au réseau Wi-Fi via l'application. Si cela ne se produit pas, la procédure indiquée ci-dessous doit être effectuée :

Appuyez et maintenez le bouton  pendant 3 secondes, réglez l'heure (Minutes-Heure-Jour) en appuyant sur + et – chaque pression sur le bouton  passe à l'élément suivant.

Horaire hebdomadaire

Appuyez et maintenez le bouton  pendant 3 secondes pour le réglage de l'heure, appuyez trois fois sur le bouton  pour accéder à la programmation. Réglez le programme (jour de la semaine-période-heure-température) en appuyant sur + et -, chaque pression  passera à l'élément suivant.

Programation par défaut:

Periode	1		2		3		4		5		6	
	Heua	Temp	Hora	Temp	Hora	Temp	Hora	Temp	Hora	Temp	Hora	Temp
12345(Lun.~Ven.)	7:00	22°C	8:30	19°C	17:00	22°C	18:00	19°C	20:00	22°C	22:00	19°C
6(Samedi)	8:00	22°C	8:30	22°C	17:00	22°C	18:00	19°C	20:00	22°C	22:00	19°C
7(Dimanche)	8:00	22°C	8:30	22°C	17:00	22°C	18:00	19°C	20:00	22°C	22:00	19°C

Étalonnage de température (#1)

L'étalonnage de la température est utilisé lorsque la température affichée sur l'écran est différente de la température réelle (voir menu paramètre 01). Par exemple, si la température réelle est de 21,5°C, mais que 23°C est affiché à l'écran, alors le paramètre est modifié à -1,5, maintenant la nouvelle valeur affichée à l'écran sera 21,5°C.

Protection contre le gel (#5)

Il s'agit d'une température minimale pour éviter que l'eau ne gèle (c'est le paramètre n°5). Si la température descend en dessous de 5°C (valeur par défaut), le thermostat démarrera le chauffage jusqu'à ce que la pièce atteigne 5°C (valeur par défaut).

Différence de température (#9)

Cette fonction permet d'augmenter le différentiel de température (paramètre n°9). La valeur par défaut est 0 °C, ce qui signifie que si la température réglée est de 20°C, le thermostat démarre le chauffage à 19,5 °C et l'arrête à 20,5 °C. Avec un différentiel de 0,5°C, le chauffage démarre à 19°C et s'arrête à 21°C.

Sécurité enfants (#11)

Si la sécurité enfants est activée (trouvée dans le menu 11 des paramètres), les boutons seront verrouillés une fois la lumière de l'écran éteinte. Appuyez simultanément sur les boutons + et – pendant 5 secondes pour déverrouiller temporairement.

Fonction de détection de fenêtre ouverte (OWD) (#15)

Lorsque la fonction de détection de fenêtre ouverte est activée dans les paramètres, le thermostat arrêtera de chauffer lorsqu'une baisse brutale de température est détectée (2°C en 15 minutes par défaut). Cela se produit normalement lorsqu'une porte ou une fenêtre est ouverte sans avoir éteint le chauffage.

Le thermostat revient en mode normal au bout de 30 minutes, puis le logo disparaît. Vous pouvez également appuyer sur n'importe quel bouton pour quitter ce mode OWD

Paramètres des paramètres

Éteignez le thermostat, appuyez et maintenez le bouton  enfoncé pendant 6 secondes pour accéder au mode de réglage.

Chaque pression sur le bouton  fera passer au paramètre suivant. Ajustez la valeur en appuyant sur les boutons + ou -.

Num.	Description	Gamme	Par défaut
01	Décalage de température	-8 °C ~8 °C	0
02	Temp. Consigna Maximal	5 °C ~35°C	35 °C
03	Temp. Consigna Minimum	5 °C ~35°C	5 °C
05	Temp. Protection contre le gel	5 °C ~15°C	5 °C
09	Temperature diferencial	0 °C ~3°C	0 °C
11	Sécurité Enfants	1: ON 0: OFF	0
12	Fonction d'ouverture de fenêtre OWD	ON OFF	OFF
13	Temps de détection OWD	2~30mins	15mins
14	OWD Chute de température (au moment de la détection)	2-4°C	2 °C
15	Quittez le mode OWD. (Retour au mode précédent)	10~60min	30mins
17	Reset	Régler sur 1, puis long Appuyez sur le bouton marche/arrêt jusqu'au redémarrage de l'appareil.	
18	Software version		
34	Commande manuelle « sortie dry contact »	0: OFF 1: ON	0: OFF
50	Fonction de contrôle de l'humidité	0: OFF 1: ON	0: OFF
51	Valeur limite d'humidité définie	0~100 %	75 %

Remarque : Lorsque le contrôle de l'humidité relative est activé (#50), si la valeur d'humidité est supérieure à la limite d'humidité relative (#51), le thermostat arrêtera le système de refroidissement et la valeur d'humidité sur le thermostat clignotera. Appuyez sur n'importe quel bouton pour réinitialiser le système de refroidissement.

Remarque 2 : Lorsque vous souhaitez utiliser la sortie sans potentiel (« dry contact ») pour contrôler la chaudière ou la pompe à chaleur, elle peut être contrôlée manuellement avec le paramètre #34. Ensuite, vous pouvez modifier manuellement le mode de fonctionnement CHAUD/FROID à partir du thermostat ou de l'application.

Schéma de câblage

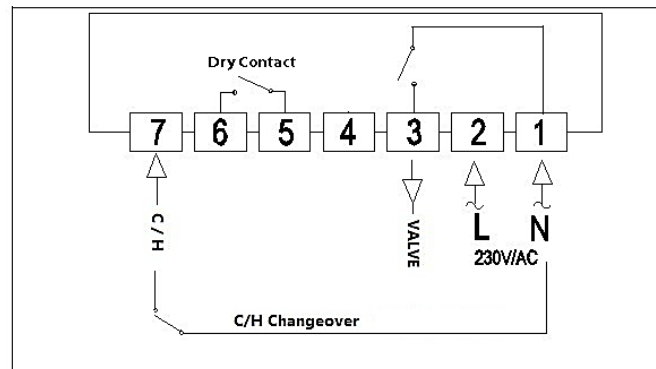

Pour que le thermostat arrête l'installation en tant que maître, les sorties 5 et 6 (« dry contact » ou contact libre de potentiel) doivent être connectées à la barrette de connexion en série avec la sonde d'humidité de la barrette de connexion réseau. Ref. SRADELREC08FC. S'il n'y a pas de sonde d'humidité, connectez-la directement à l'entrée de la sonde d'humidité de la multiprise.

Ce thermostat en mode MASTER doit être installé dans la pièce ayant la plus grande demande énergétique de la maison, normalement le salon, et sa température de consigne en mode chauffage doit être supérieure à celle du reste des thermostats. Le reste des thermostats étant SLAVE ou esclaves du premier.

Si les contacts 5 et 6 (« dry contact » ou contact libre de potentiel) ne sont pas connectés au bornier, tous les thermostats fonctionnent indépendamment.

Procédure installation



OUI

Installez le thermostat à la hauteur des yeux.

Lisez entièrement ce manuel pour obtenir le meilleur résultat de ce produit.



NON

N'installez pas le thermostat à proximité d'une source de chaleur car cela affecterait son fonctionnement.

N'appuyez pas trop fort sur l'écran LCD car il pourrait être endommagé.

Le thermostat est conçu pour être installé dans un coffret électrique à mécanisme et nécessite une profondeur minimale de 35 mm.

Étape 1 : A l'aide d'un petit tournevis, tournez et dégagez la face avant du thermostat (raccord clipsé). Séparez ensuite soigneusement la partie avant du thermostat de la partie arrière.

Étape 2 : Placez l'avant du thermostat dans un endroit sûr/stable.

Étape 3 : Câblez les bornes comme indiqué dans le schéma de câblage

Étape 4 : Visser l'arrière du thermostat au boîtier du mécanisme électrique

Étape 5 : Remplacez l'avant du thermostat. Je fais juste pression

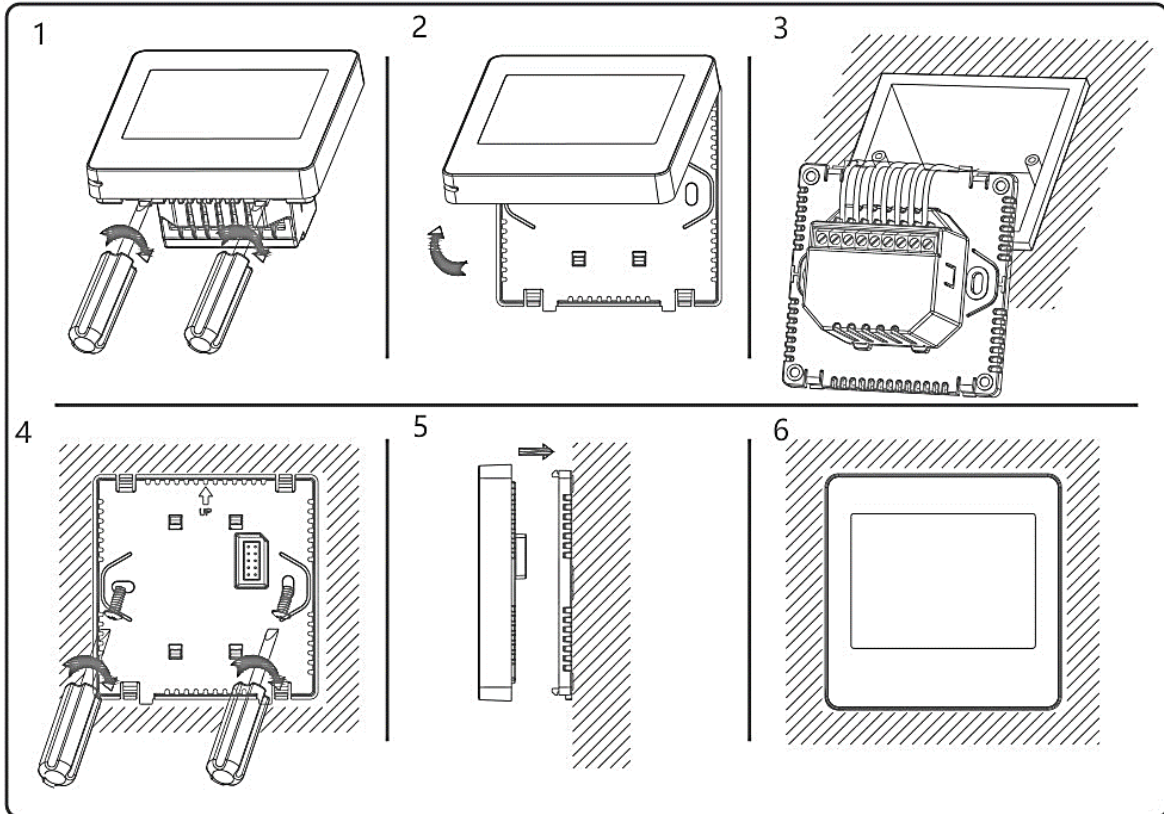

Dimension

