



# Recuperación Agua de Lluvia



Depósitos soterrados  
Depósitos exteriores  
Packs técnicos  
Filtración  
Control bomba/ bombas  
Accesorios  
Kits

ES

Versión 2025  
950369

# Índice



## Depósito Carat

- depósito Carat
- pack Carat garden confort
- pack Carat garden confort plus
- pack Carat eco plus
- pack Carat profesional
- pack Carat profesional distancia

16  
18  
19  
20  
21  
22



## Depósito Platin

- depósito Platin
- pack Platin garden confort
- pack Platin garden confort plus
- pack Platin eco plus
- pack Platin profesional
- pack Platin profesional distancia

24  
26  
27  
28  
29  
30



## Depósito Saphir/ Erdtank/ Compact

- depósito Saphir/ Erdtank/ Compact
- complementos depósitos soterrados

31  
32



## Filtración

- filtros internos
- filtros externos
- filtros externos industriales

38  
41  
46



## Control bomba/ bombas

- aqua center basic
- aqua center silentio
- aqua center silentio distancia
- bombas
- accesorios

50  
50  
51  
52  
55





## Depósitos básicos

depósito Redondo	58
depósito Rectangular	59
depósito Lanzarote	60
depósito Basic	61
depósito Classic	62
depósito Terra	63
depósito Cubus	64



## Depósitos decorativos

depósito Ánfora	68
depósito Ánfora Antique	69
depósito Ánfora Antique (ajustable pared)	70
depósito Slim Stone Decor	71
depósito Terranova	72
depósito Sunda	73
depósito Barrica	74
depósito Muro redondo	75
depósito Slim Wood	76
depósito Rocky	77
depósito Woody	78
depósito Timber	79
depósito Color 2 en 1	80
depósito Vaso 2 en 1	81
depósito Vaso decor 2 en 1	82
depósito Macetero 2 en 1	83
depósito Stone 2 en 1	84
depósito Elegance	85

## Filtros de bajante

filtros bajante	86
-----------------	----

**Catálogo actualizado**  
¡Conoce las últimas novedades!





for a  
greener  
planet



El clima está cambiando.

Nuestro mundo se enfrenta actualmente a enormes retos y necesitamos modelos positivos. Empresas y personas inspiradoras que no sólo prediquen la sostenibilidad, sino que también la pongan en práctica.

En GRAF nos comprometemos a hacer una contribución importante. No sólo con nuestros productos y soluciones para la gestión del agua de lluvia, de las aguas residuales o de las aguas de tormenta.

El plástico reciclado con el que fabricamos nuestros productos proviene de convertir envases de un solo uso en depósitos, productos y soluciones que podrás disfrutar durante mucho tiempo.

Por cierto: nosotros mismos producimos nuestro propio material plástico reciclado con el que luego fabricaremos nuestros productos. Nuestro centro de transformación de materias primas nos hace únicos. Es el corazón de nuestra empresa.

Así, podemos hacer que nuestro planeta sea un poco más verde y que todos podamos regar nuestros jardines con la conciencia tranquila, incluso en épocas de sequía.

En GRAF trabajamos por un mundo mejor para todos: por un planeta más verde.

# El agua de lluvia, un recurso natural y gratuito

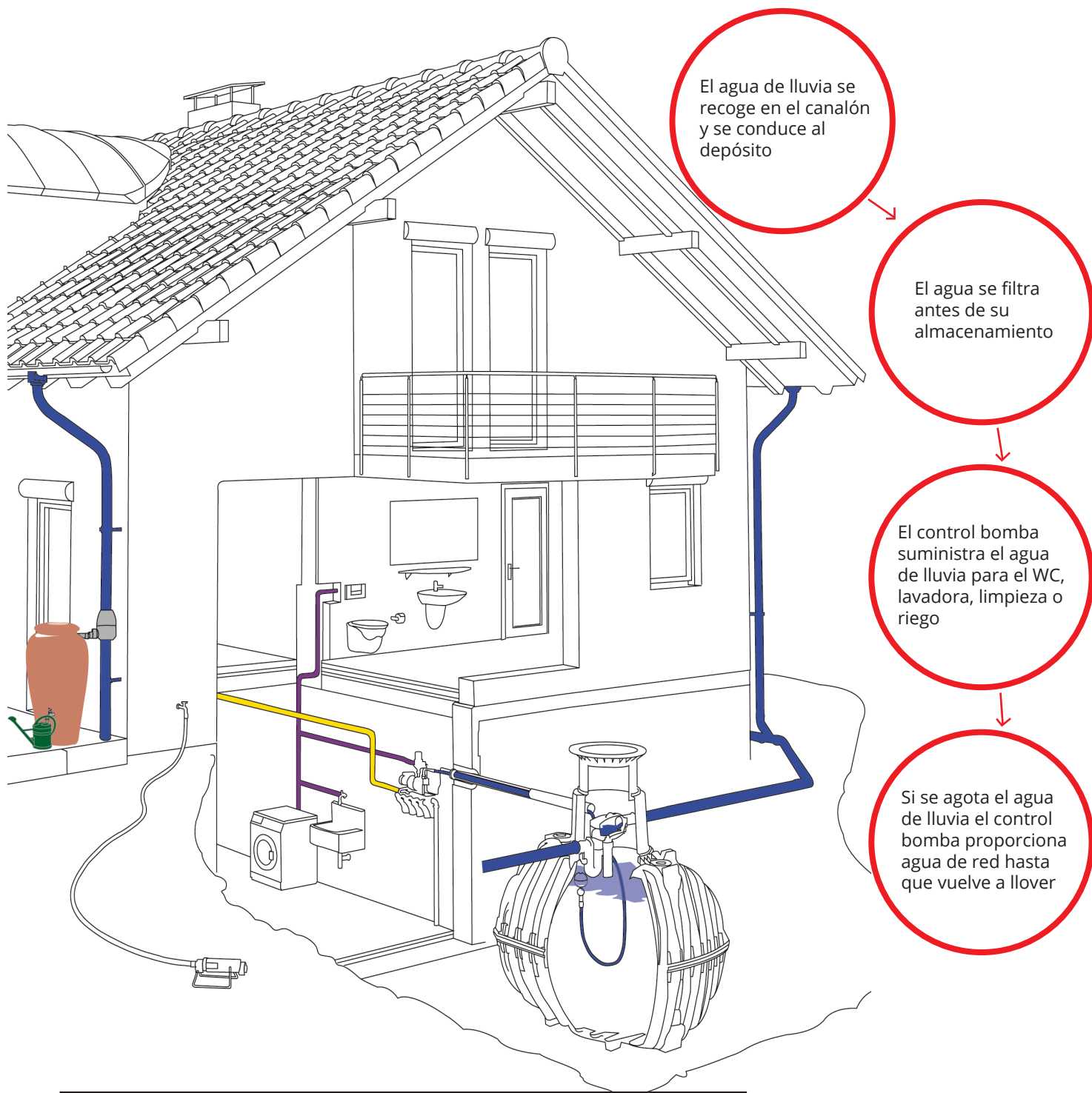

## EL AGUA DE LLUVIA nos cae gratuitamente del cielo

¿Quieres sacarle partido al agua de lluvia o la dejarás escapar?

El agua de lluvia es limpia y pura, no contiene cal ni cloro y además es GRATIS. Un 50% de los usos del agua en una casa pueden ser sustituidos por agua de lluvia, lo que representa un ahorro de recursos de por vida (económicos, energéticos y medioambientales). Podemos utilizar agua de lluvia para todos los usos que no requieran agua potable, como la cisterna del wc, la lavadora, la limpieza y el riego del jardín. El agua de lluvia tiene una calidad excepcional para muchos usos: las plantas agradecen el riego con agua sin cal ni cloro, la lavadora no tiene problemas de cal, ahorramos en detergente y suavizante para la colada o agua para la plancha.



# Pluviometría media en la Península Ibérica



Litros anuales por m2 en las capitales de provincia

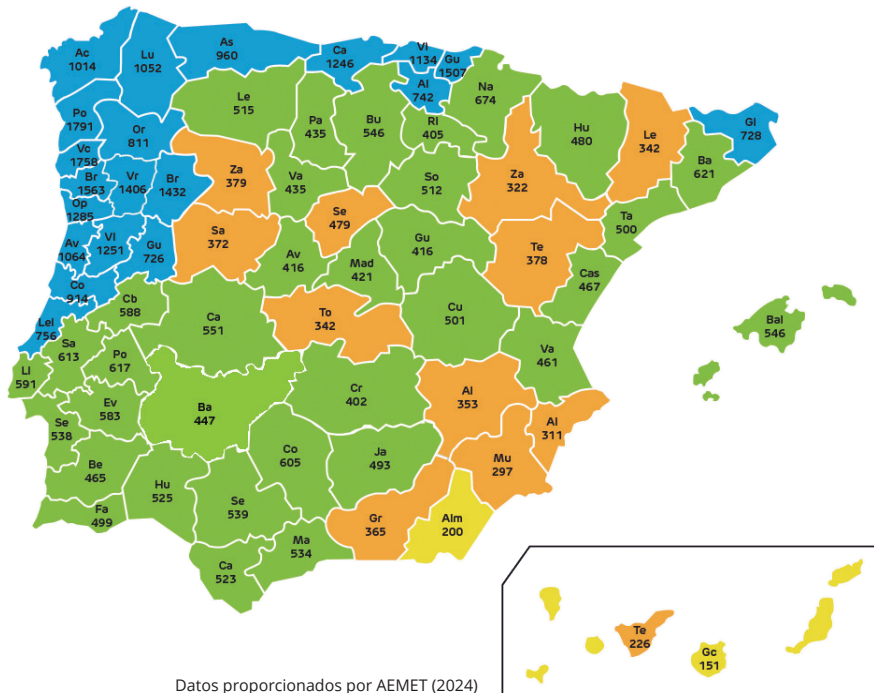

- Alta. A partir de 701L
- Media. De 401- 700L
- Baja. De 200- 400L
- Muy baja. De 0- 200L

Pluviometría media en la Península Ibérica

## VOLUMEN DE AGUA QUE PODEMOS RECOGER

Pluviometría anual L/m2/ año Valor de pluviometría del lugar	Cubierta de recogida m2 Superficie en planta de la cubierta donde recogemos el agua	Factor de aprovechamiento Dependiendo de la cubierta Teja 0,9 Hormigón, grava 0,8 Cubierta ajardinada 0,5	Agua recogida L/año
<b>EJEMPLO</b> 650L/m2	150/m2	0,9	87.750 L/año
.....	.....	.....	.....

## VOLUMEN DE AGUA PARA CUBRIR LAS NECESIDADES. datos medios de consumo anual por persona o m2

<b>WC</b>	por persona/ año: 8.000L	x	<b>4</b> personas	<b>35.200</b>	Tu valor ..... personas= ..... ..... personas= ..... ..... personas= ..... ..... m2= ..... tu necesidad de agua en litros <input type="text"/>
<b>Lavadora</b>	por persona/ año: 3.700L	x	<b>4</b> personas	<b>14.800</b>	
<b>Limpieza general</b>	por persona/ año: 1.000L	x	<b>4</b> personas	<b>4.000</b>	
<b>Superficie de jardín</b>	por m2/año 450L	x	<b>100</b> m2	<b>45.000</b>	
				<b>99.000</b>	

## MEDIDA DEL DEPÓSITO

Para el cálculo buscaremos la media entre el agua que podemos recoger y el agua que necesitamos en un año. El período de reserva es el tiempo que tendremos agua disponible sin que llueva.

Ejemplo	$\frac{87.750 + 99.000}{2}$	x	$\frac{30 \text{ días (período de reserva)}}{365 \text{ días}}$	=	<b>7.675</b> Litros de capacidad El depósito ideal es de 9.600L
Tu valor	$\frac{\dots + \dots}{2}$	x	$\frac{30 \text{ días (período de reserva)}}{365 \text{ días}}$	=	$\frac{\text{Litros de capacidad}}{\text{Tu depósito GRAF}}$

Nota: Recomendamos escoger una medida del depósito superior a la obtenida ya que por nuestro régimen de lluvias irregular, conviene tener capacidad para almacenar agua en caso de lluvia intensa.

# Recuperación Agua de Lluvia

## Depósitos soterrados- Características generales

### Depósito **Carat**

2.700L- 56.000L



Depósito con capacidad de 2.700L a 56.000L. Especialmente diseñado para recuperar agua de lluvia. Conexión muy cómoda gracias a la rotación 360° de la cúpula del depósito, que permite alinear las líneas de conexión.

#### Modelos disponibles

Carat S de 2.700 a 6.500L

Carat XL de 8.500 a 20.000L

Carat XXL de 16.000 a 56.000L

### Depósito **Platin**

1.500L- 50.000L

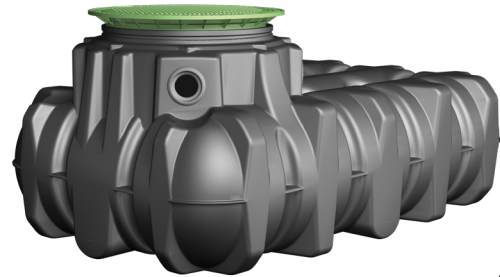

Depósito de poca profundidad con capacidad de 1.500L a 50.000L. Fácil de soterrar sin problemas e ideal para terrenos difíciles.

#### Modelos disponibles

Platin de 1.500 a 15.000L

Platin XL de 10.000 a 35.000L

Platin XXL de 40.000 a 50.000L

### Depósito **Carat Agua Potable**

10.000L- 52.000L



Depósito con capacidad de 10.000L a 52.000L. Apto para uso alimentario.

#### Modelos disponibles

Carat XL de 10.000L a 13.000L

Carat XXL de 16.000L a 52.000L

### Depósito **Platin Agua Potable**

1.500L- 20.000L



Depósito de poca profundidad con capacidad de 1.500L a 20.000L. Apto para uso alimentario.

#### Modelos disponibles

Platin de 1.500 a 5.000L

Platin XL/ XXL de 10.000 a 20.000L



## Depósito Compact

1.600L- 5.000L



Depósito con capacidad de 1.600L con una cubierta y de 2.000L a 5.000L con dos cubiertas telescópicas ajustables en altura.

### Modelos disponibles

Compact de 1.600 a 5.000L

## Depósito Erdtank

1.000L



Depósito de poca profundidad con capacidad de 1.000L con gran variedad de utilidades.

### Modelo disponible

Erdtank de 1.000L

## Depósito Saphir

600L



Depósito con capacidad de 600L de fácil transporte gracias a su reducido peso.

### Modelo disponible

Saphir de 600L

### Ventajas depósitos soterrados

- ✓ Depósitos de PEAD
- ✓ Alta estabilidad, incluso con niveles elevados de aguas freáticas
- ✓ Ahorro en la instalación; solo se necesita grava
- ✓ Cúpula giratoria y cubierta telescópica para facilitar la instalación (según modelo)
- ✓ Posibilidad de cubierta telescópica para el paso de vehículos (según modelo)

# Recuperación Agua de Lluvia

## Packs de Filtración- Características generales

### Pack de Filtración **Cesta**

Cód. 342026



#### Ideal para uso de agua en el jardín

Pack de filtración integrado en el depósito con un filtro cesta que ofrece el 100% de rendimiento. Incluye sifón rebosadero para el depósito.

#### Características:

- Apto para depósitos Platin
- Conexión DN110

#### Incluye:

- Cesta colgante
- Rebosadero (sifón)
- Reja anti-animales

### Pack de Filtración **Universal**

Cód. 342002



#### Ideal para uso de agua en el jardín

Pack de filtración integrado en el depósito con un filtro cesta que nos da el 100% de rendimiento.

#### Características

- Apto para depósitos Carat S
- Conexión DN110

#### Incluye:

- Filtro universal interno tipo cesta
- Zapata de entrada tranquila
- Rebosadero
- Reja anti-animales
- Fijación Spannfix

### Pack de Filtración **Universal XL**

Cód. 342041



#### Ideal para uso de agua en el jardín

Pack de filtración integrado en el depósito con un filtro cesta que nos da el 100% de rendimiento.

#### Características

- Apto para depósitos Carat XL/XXL, Platin XL/XXL
- Conexión DN160

#### Incluye:

- Filtro universal XL interno tipo cesta
- Zapata de entrada tranquila
- Rebosadero
- Reja anti-animales
- Fijación Spannfix



## Pack de Filtración **Minimax Pro**

Cód. 342038



### Para el uso de agua en jardín y vivienda

El filtro integrado Minimax-Pro es la solución más cómoda ya que el filtro es autolimpiante. Se puede conectar la unidad de limpieza interna para facilitar su mantenimiento.

### Características

- Apto para depósitos Carat S, Platin
- Conexión DN110

### Incluye:

- Filtro Minimax Pro
- Zapata de entrada tranquila
- Rebosadero (sifón)
- Fijación Spannfix

## Pack de Filtración **Optimax Pro**

Cód. 342005



### Para el uso de agua en jardín y vivienda

El filtro integrado Optimax-Pro es la solución más cómoda ya que el filtro es autolimpiante. Se puede conectar a la unidad de limpieza interna para facilitar su mantenimiento.

### Características

- Apto para depósitos Carat S
- Conexión DN110

### Incluye:

- Filtro Optimax Pro
- Zapata de entrada tranquila
- Rebosadero (sifón)
- Fijación Spannfix

## Pack de Filtración **Optimax Pro XL**

Cód. 342042



### Para el uso de agua en jardín y vivienda

El filtro integrado Optimax Pro XL es la solución más cómoda ya que el filtro es autolimpiante. Se puede conectar a la unidad de limpieza interna para facilitar su mantenimiento.

### Características

- Apto para depósitos Carat XL/XXL, Platin XL/XXL
- Conexión DN160

### Incluye:

- Filtro Optimax Pro XL
- Zapata de entrada tranquila
- Rebosadero (sifón)
- Fijación Spannfix

# Recuperación Agua de Lluvia

## Packs Técnicos- Características generales

### Packs Jardín

#### Pack Técnico Garden Comfort

Cód. 342011

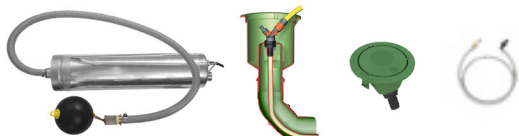

##### Incluye:

- Bomba Niro40
  - Potencia: 1,00Kw
  - Caudal: 5.700L/h
  - Presión: 4,5 bar
- Kit extracción flotante
- Arqueta conexiones integrada
- Arqueta conexiones externa
- Tubería impulsión 10m

- ✓ Sistema integrado: todos los elementos dentro del depósito
- ✓ Bomba sumergible: sistema on/off automático para minimizar consumo
- ✓ Captación flotante para un mejor filtrado del agua. El agua se coge debajo de la superficie.

#### Pack Técnico Garden Comfort Plus

Cód. A00040



##### Incluye:

- Bomba Niro40
  - Potencia: 1,00Kw
  - Caudal: 5.700L/h
  - Presión: 4,5 bar
- Kit extracción flotante
- Arqueta conexiones integrada
- Arqueta conexiones externa
- Tubería impulsión 10m
- Aqua control

- ✓ Todas las ventajas del Pack Técnico Garden Comfort
- ✓ Unidad de control y sensor de nivel con indicador digital para asegurar el riego incluso en caso de falta puntual de agua de lluvia
- ✓ Captación flotante para un mejor filtrado del agua. El agua se coge debajo de la superficie.



## Packs Jardín y Vivienda

### Pack Técnico **Eco Plus**

Cód. 342021



#### Incluye:

- Equipo de control y bombeo Aqua center basic 25/4
  - Potencia: 0,8Kw
  - Caudal: 4.200L/h
  - Presión: 4,3 bar
- Kit de extracción flotante
- Tubería aspiración 12m
- Set de etiquetas agua no potable

- ✓ Sistema completo para la gestión de los usos no potables de la casa
- ✓ Separación entre agua de lluvia y agua de red
- ✓ Bomba con sistema on/off automático
- ✓ Captación flotante para un mejor filtrado del agua. El agua se coge debajo de la superficie.

### Pack Técnico **Profesional/ Profesional distancia**

Cód. 342022



Pack técnico para distancias **hasta 15m entre depósito y bomba (profesional)**

Pack técnico para distancias **de más de 15m entre depósito y bomba (profesional distancia)**, con bomba de soporte incorporada

#### Incluye:

- Equipo de control y bombeo Aqua Center Silentio 25/4
  - Potencia: 0,8Kw
  - Caudal: 4.200L/h
  - Presión: 4,3bar
- Kit de extracción flotante
- Tubería aspiración 12m
- Set de etiquetas agua no potable
- Microfiltro
- Opticlean

Cód. 342023



- ✓ Todas las ventajas del Pack Eco Plus
- ✓ Unidad de control y sensor de nivel con indicador digital, limpieza de filtro programable, indicador de agua de lluvia/ agua de red
- ✓ Microfiltro incorporado
- ✓ Captación flotante para un mejor filtrado del agua. El agua se coge debajo de la superficie.







## Depósito Carat

- > depósito Carat- un depósito único
- > depósito Carat- gama completa
- > pack técnico Carat garden confort
- > pack Carat garden confort plus
- > pack Carat eco plus
- > pack Carat profesional
- > pack Carat profesional distancia



# Depósito Carat

## Un depósito único

El depósito soterrado Carat es distinto a cualquier otro depósito soterrado del mundo. Es el mayor depósito de sus características fabricado por inyección, lo que le proporciona una estabilidad excepcional y garantiza

que cada unidad sea producida con la mayor precisión. A diferencia de otros depósitos del mercado, el grosor de las paredes del depósito Carat es constante en toda su estructura.

Las tolerancias en su producción son mínimas dando como resultado un producto de máxima calidad caracterizado por su robustez, seguridad y fácil montaje.



Carat S



### Beneficios del depósito Carat

- ✓ Máxima estabilidad
- ✓ Perfecto encaje de todos los componentes
- ✓ Transitable por coches (en combinación con la cubierta de vehículos)
- ✓ Estable en niveles de aguas freáticas elevados
- ✓ Fácil de transportar y manipular gracias a su reducido peso
- ✓ Garantía de 15 años
- ✓ Posibilidad de conexión entre depósitos para una mayor capacidad
- ✓ Instalación fácil y económica



Carat XL

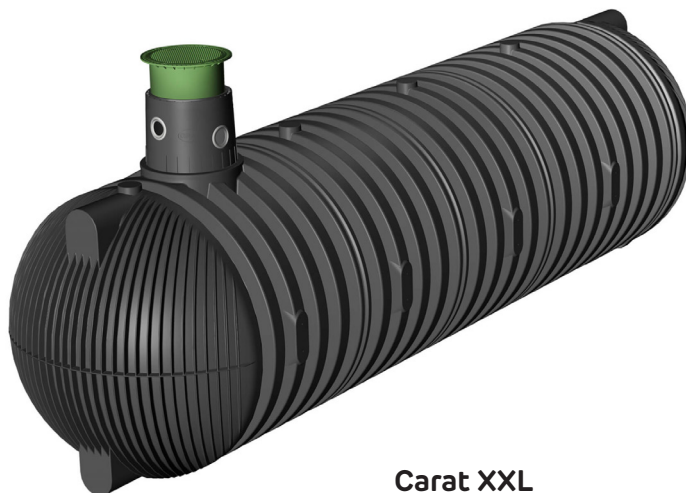

Carat XXL

# Depósito Carat



Gama completa

## Depósito Carat S

Volumen (L)	Largo (mm)	Ancho (mm)	Alto (mm)	Peso (kg)	Código
2.700	2.080	1.565	2.150-2.350	126	A02700
3.750	2.280	1.755	2.340-2.540	156	A03750
4.800	2.280	1.985	2.570-2.770	191	A04802
6.500	2.390	2.190	2.850-3.050	226	A06500

## Depósito Carat XL

Volumen (L)	Largo (mm)	Ancho (mm)	Alto (mm)	Peso (kg)	Código
8.500	3.500	2.040	2.835-3.035	386	A85005
10.000	3.520	2.240	3.035-3.235	461	A10006
13.000	4.000	2.420	3.215-3.415	606	A10007
20.000 <sup>1)</sup>	3.520	2.240	2.850-3.050	461	A20005
	3.520	2.240	2.850-3.050	461	

## Depósito Carat XXL

Volumen (L)	Largo (mm)	Ancho (mm)	Alto (mm)	Peso (kg)	Código
16.000	4.590	2.500	3.300-3.500	770	A16006
22.000	6.230	2.500	3.300-3.500	1.020	A02705
26.000	7.200	2.500	3.300-3.500	1.120	A26008
32.000	8.440	2.500	3.300-3.500	1.395	A80005
36.000	9.410	2.500	3.300-3.500	1.490	A67025
42.000	10.680	2.500	3.300-3.500	1.785	A80006
46.000	11.650	2.500	3.300-3.500	1.880	A67026
52.000	12.920	2.500	3.300-3.500	2.170	A80007
56.000	13.890	2.500	3.300-3.500	2.205	A80011

## Depósito Carat XL Agua Potable

Volumen (L)	Largo (mm)	Ancho (mm)	Alto (mm)	Peso (kg)	Código
10.000	3.520	2.240	3.035-3.235	461	A67000
13.000	4.000	2.420	3.215-3.415	600	A67011

## Depósito Carat XXL Agua Potable

Volumen (L)	Largo (mm)	Ancho (mm)	Alto (mm)	Peso (kg)	Código
16.000	4.590	2.500	3.300-3.500	770	A67001
22.000	6.230	2.500	3.300-3.500	1.020	A67002
26.000	7.200	2.500	3.300-3.500	1.120	A67003
32.000	8.440	2.500	3.300-3.500	1.395	A67004
36.000	9.410	2.500	3.300-3.500	1.490	A67027
42.000	10.680	2.500	3.300-3.500	1.785	A67005
46.000	11.650	2.500	3.300-3.500	1.880	A67028
52.000	12.920	2.500	3.300-3.500	2.170	A67006

1) Compuesto por dos depósitos



# Pack Carat Garden Confort

La solución más cómoda para el jardín



15  
AÑOS  
GARANTÍA



- ✓ Práctico y fácil de usar
- ✓ Fácil instalación
- ✓ Sólo una tapa visible en la superficie
- ✓ Cómoda conexión exterior con la arqueta integrada en la tapa
- ✓ Filtro integrado
- ✓ La bomba se activa automáticamente, tendrás agua cuando haya demanda. Gracias al press-control incorporado se ahorra energía

Volumen (L)	Conexiones	Código
2.700	DN110	370110
3.750	DN110	370111
4.800	DN110	370112
6.500	DN110	370113
8.500	DN160	370152
10.000	DN160	370153
13.000	DN160	370161
16.000	DN160	A16002
20.000 <sup>1)</sup>	DN160	A20002
22.000	DN160	A02707
26.000	DN160	A26002

## Elementos del pack

- ① Depósito soterrado Carat S/XL/XXL
- ② Cúpulas / Cubiertas  
Hasta 16.000L: Cúpula maxi ajustable 360° y cubierta telescópica peatonal (opcional cubierta Maxi turismos)  
Hasta 20.000L: Cúpula maxi ajustable 360°, cubierta telescópica peatonal (opcional cubierta Maxi turismos), tapa ciega y tapa de registro DN200  
Hasta 26.000L: Cúpula maxi ajustable 360°, cubierta telescópica peatonal (opcional cubierta Maxi turismos) y tapa ciega
- ③ Pack de filtración  
Hasta 6.500L: Pack de filtración universal: filtro interno universal, Zapata de entrada tranquila, rebosadero, reja anti-animales, fijación Spannfix  
Hasta 26.000L: Pack de filtración universal XL: filtro interno universal XL, Zapata de entrada tranquila, rebosadero, reja anti-animales, fijación Spannfix
- ④ Pack técnico Garden Confort, compuesto por:  
Bomba sumergible Niro 40 con marcha/paro automático, kit de extracción flotante, arqueta de conexiones integrada en la cubierta, arqueta de conexiones externa, tubería de impulsión 10m

1) Compuesto por dos depósitos



# Pack Carat Garden Confort Plus

La mejor solución para el riego asegurando el suministro de agua



Packs soterrados Recuperación Agua de Lluvia

- ✓ Práctico y fácil de usar
- ✓ Fácil instalación
- ✓ Sólo una tapa visible en la superficie
- ✓ Cómoda conexión exterior con la arqueta integrada en la tapa
- ✓ Filtro integrado
- ✓ La bomba se activa automáticamente, tendrás agua cuando haya demanda. Gracias al press-control incorporado se ahorra energía
- ✓ Llenado parcial del depósito si se agota el agua de lluvia

## Elementos del pack

- ① Depósito soterrado Carat S/ XL/ XXL
- ② Cúpulas/ Cubiertas  
Hasta 16.000L: Cúpula maxi ajustable 360° y cubierta telescópica peatonal (opcional cubierta Maxi turismos)  
Hasta 20.000L: Cúpula maxi ajustable 360°, cubierta telescópica peatonal (opcional cubierta Maxi turismos), tapa ciega y tapa de registro DN200  
Hasta 26.000L: Cúpula maxi ajustable 360°, cubierta telescópica peatonal (opcional cubierta Maxi turismos) y tapa ciega
- ③ Pack de filtración  
Hasta 6.500L: Pack de filtración universal: filtro interno universal, zapata de entrada tranquila, rebosadero, reja anti-animales, fijación Spannfix  
Hasta 26.000L: Pack de filtración universal XL: filtro interno universal XL, zapata de entrada tranquila, rebosadero, reja anti-animales, fijación Spannfix
- ④ Pack técnico Garden Confort Plus, compuesto por:  
Bomba sumergible Niro 40 con marcha/paro automático, kit de extracción flotante, arqueta de conexiones integrada en la cubierta, arqueta de conexiones externa, tubería de impulsión 10m.
- ⑤ Aquacontrol

Volumen (L)	Conexiones	Código
2.700	DN110	A02704
3.750	DN110	A03705
4.800	DN110	A04807
6.500	DN110	A06505
8.500	DN160	A08504
10.000	DN160	A10009
13.000	DN160	A13206
16.000	DN160	A16003
20.000 <sup>1)</sup>	DN160	A20007
22.000	DN160	A02708
26.000	DN160	A26009

1) Compuesto por dos depósitos



# Pack Carat Eco Plus

Una opción económica para el jardín y la vivienda

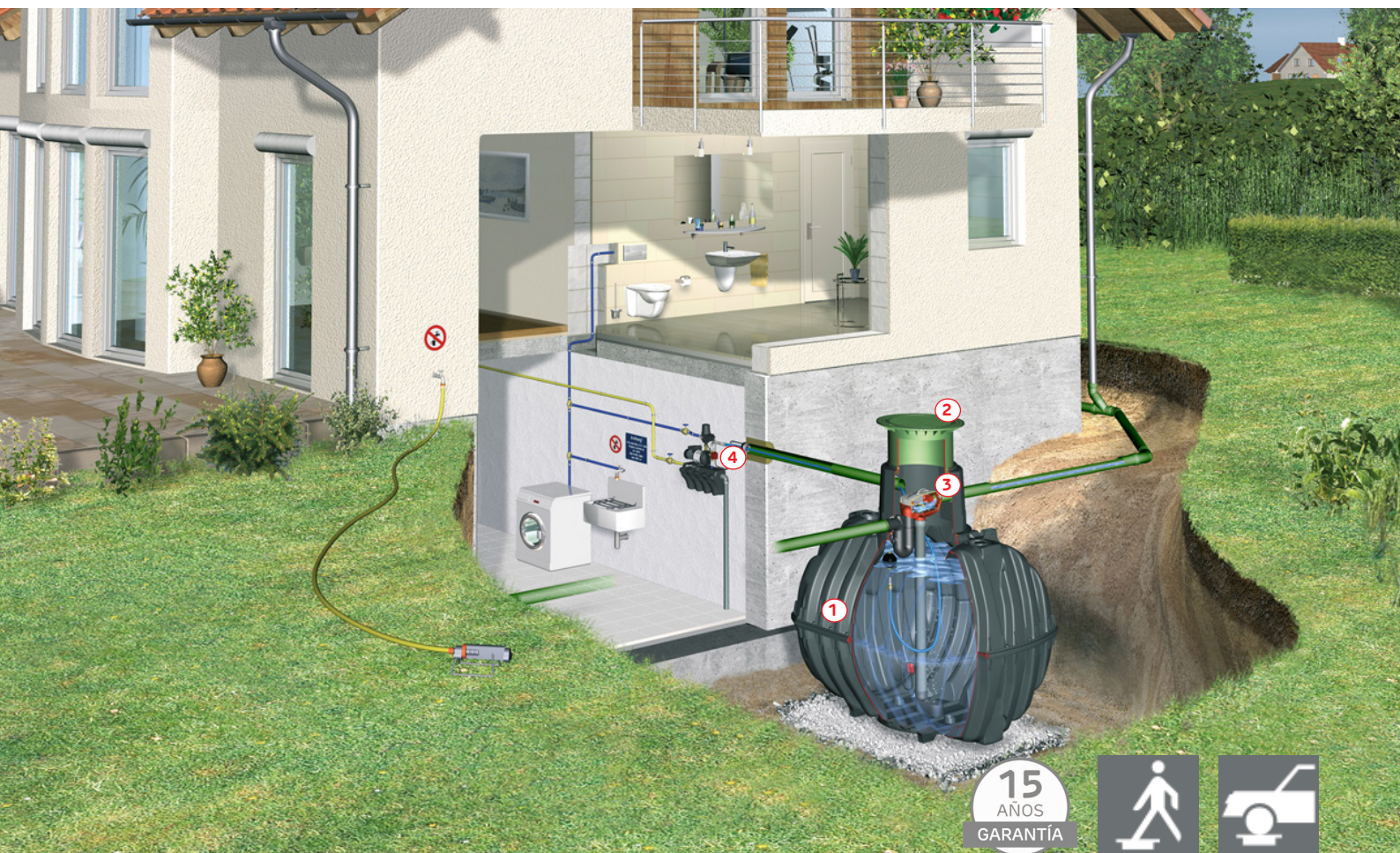

- ✓ Solución económica para todas las necesidades de la casa y el jardín
- ✓ Ideal para el riego automático
- ✓ Solo una tapa visible en la superficie
- ✓ Fácil montaje de sus distintos módulos
- ✓ Tecnología de filtración patentada
- ✓ Sonda de nivel flotante
- ✓ Cambio automático de suministro si se agota el agua del depósito

## Elementos del pack

- ① Depósito soterrado Carat S/ XL/ XXL
- ② Cúpulas/ Cubiertas  
Hasta 16.000L: Cúpula maxi ajustable 360° y cubierta telescópica peatonal (opcional cubierta Maxi turismos)  
Hasta 20.000L: Cúpula maxi ajustable 360°, cubierta telescópica peatonal (opcional cubierta Maxi turismos), tapa ciega y tapa de registro DN200  
Hasta 26.000L: Cúpula maxi ajustable 360°, cubierta telescópica peatonal (opcional cubierta Maxi turismos) y tapa ciega
- ③ Pack de filtración  
Hasta 6.500L: Pack de filtración Optimax Pro: filtro interno auto limpiante Optimax Pro, zapata de entrada tranquila, rebosadero, fijación Spannfix  
Hasta 26.000L: Pack de filtración Optimax Pro XL: filtro interno auto limpiante Optimax Pro XL, zapata de entrada tranquila, rebosadero, fijación Spannfix
- ④ Pack técnico Eco Plus, compuesto por:  
Equipo de control y bombeo Aqua Center Basic 25/4, kit de extracción flotante, tubería de aspiración 12m y set de etiquetas agua no potable

Volumen (L)	Conexiones	Código
3.750	DN110	370120
4.800	DN110	370121
6.500	DN110	370122
8.500	DN160	370154
10.000	DN160	370155
13.000	DN160	370162
16.000	DN160	A16004
20.000 <sup>1)</sup>	DN160	A20003
22.000	DN160	A02709
26.000	DN160	A26003

1) Compuesto por dos depósitos



# Pack Carat Profesional

La solución más completa para el jardín y la vivienda

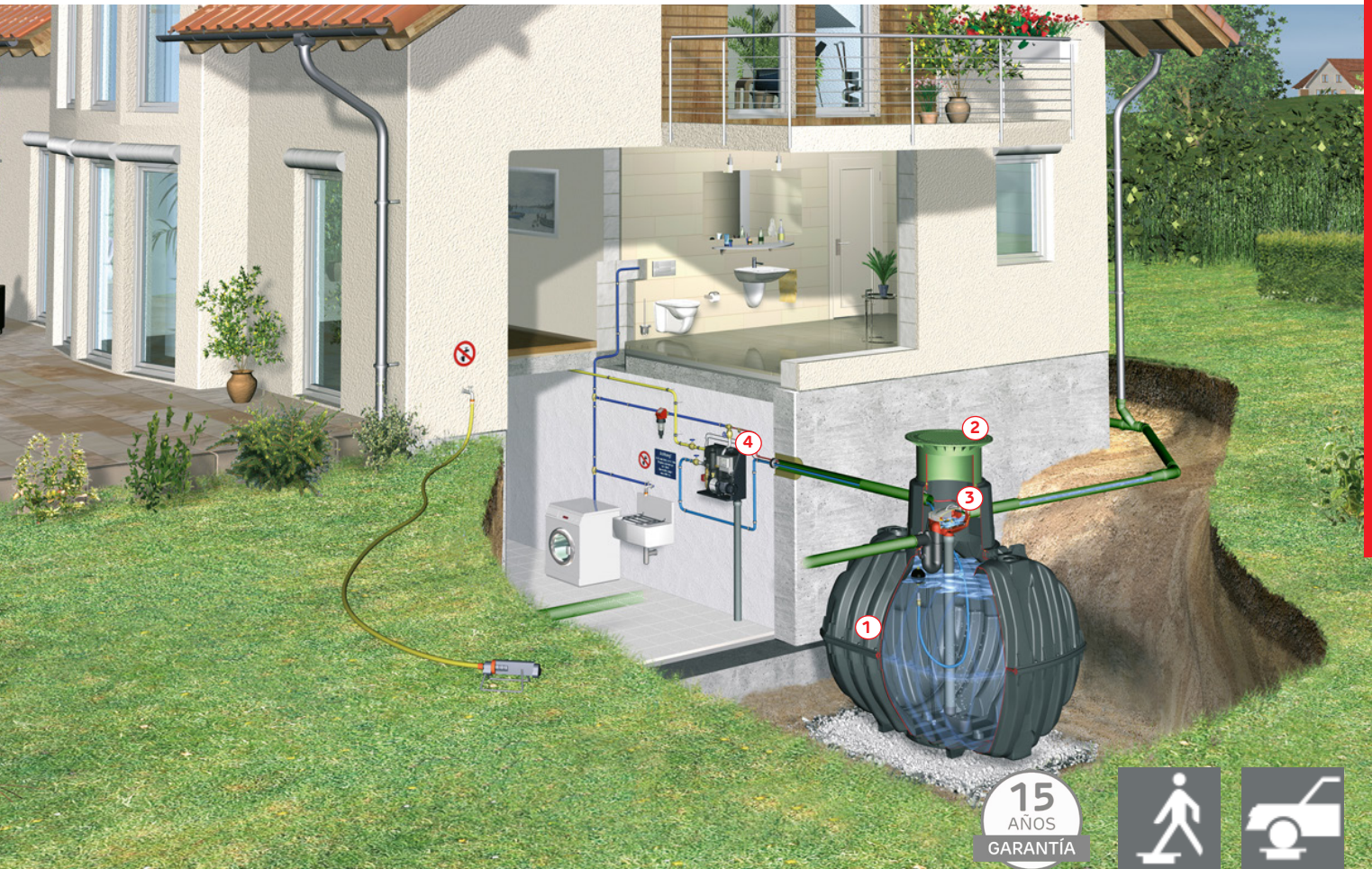

- ✓ La solución más completa y profesional
- ✓ Sistema de control programable con microprocesador
- ✓ Sólo una tapa visible en la superficie
- ✓ Fácil montaje de sus distintos módulos
- ✓ Tecnología de filtración patentada
- ✓ Indicador de nivel digital
- ✓ Cambio automático de suministro si se agota el agua del depósito

## Elementos del pack

- ① Depósito soterrado Carat S/ XL/ XXL
- ② Cúpulas/ Cubiertas
  - Hasta 16.000L: Cúpula maxi ajustable 360° y cubierta telescópica peatonal (opcional cubierta Maxi turismos)
  - Hasta 20.000L: Cúpula maxi ajustable 360°, cubierta telescópica peatonal (opcional cubierta Maxi turismos), tapa ciega y tapa de registro DN200
  - Hasta 26.000L: Cúpula maxi ajustable 360°, cubierta telescópica peatonal (opcional cubierta Maxi turismos) y tapa ciega
- ③ Pack de filtración
  - Hasta 6.500L: Pack de filtración Optimax Pro: filtro interno auto limpiante Optimax Pro, zapata de entrada tranquila, rebosadero, fijación Spannfix
  - Hasta 26.000L: Pack de filtración Optimax Pro XL: filtro interno auto limpiante Optimax Pro XL, zapata de entrada tranquila, rebosadero, fijación Spannfix
- ④ Pack Técnico Profesional, compuesto por:
  - Equipo de control y bombeo Aqua Center Silentio 25/4, kit de extracción flotante, tubería de aspiración 12m, set de etiquetas agua no potable, microfiltro y Opticlean

Volumen (L)	Conexiones	Código
3.750	DN110	370130
4.800	DN110	370131
6.500	DN110	370132
8.500	DN160	370156
10.000	DN160	370157
13.000	DN160	370163
16.000	DN160	A16005
20.000 <sup>1)</sup>	DN160	A20004
22.000	DN160	A02710
26.000	DN160	A26004

<sup>1)</sup> Compuesto por dos depósitos



# Pack Técnico Carat Profesional Distancia

Ideal para largas distancias entre el depósito y la unidad de control

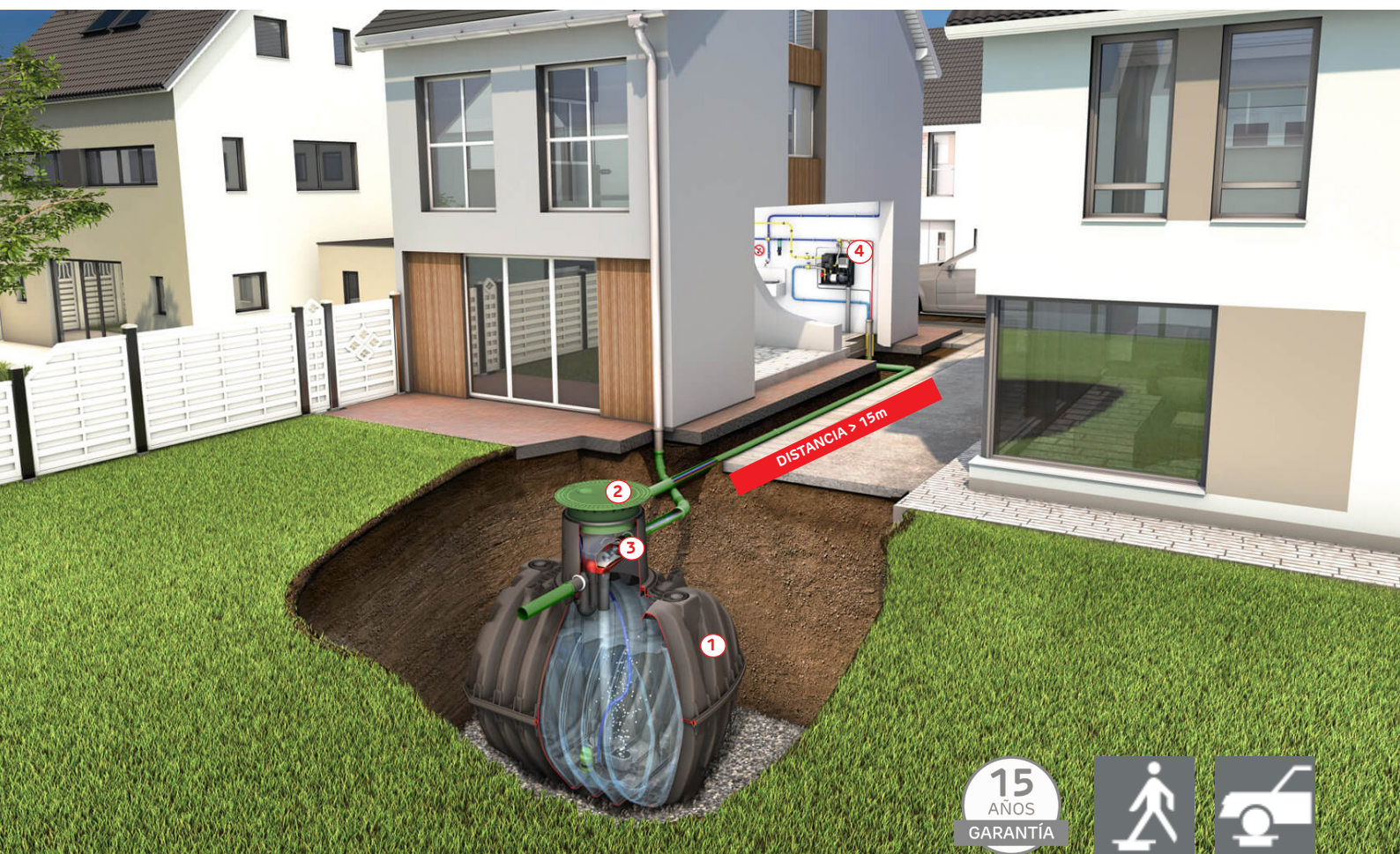

- ✓ Ideal para largas distancias entre unidad de control y depósito (hasta 15 m)
- ✓ Sistema de control programable con microprocesador
- ✓ Sólo una tapa visible en la superficie
- ✓ Fácil montaje de sus distintos módulos
- ✓ Tecnología de filtración patentada
- ✓ Indicador de nivel digital
- ✓ Cambio automático de suministro si se agota el agua del depósito

Volumen (L)	Conexiones	Código
3.750	DN110	A03706
4.800	DN110	A04808
6.500	DN110	A06506
8.500	DN160	370158
10.000	DN160	370159
13.000	DN160	370164
16.000	DN160	A16007
20.000 <sup>1)</sup>	DN160	A20008
22.000	DN160	A02711
26.000	DN160	A26005

## Elementos del pack

- ① Depósito soterrado Carat S/ XL/ XXL
- ② Cúpulas/ Cubiertas  
Hasta 16.000L: Cúpula maxi ajustable 360° y cubierta telescópica peatonal (cubierta Maxi turismos)  
Hasta 20.000L: Cúpula maxi ajustable 360°, cubierta telescópica peatonal (opcional cubierta Maxi turismos), tapa ciega y tapa de registro DN200  
Hasta 26.000L: Cúpula maxi ajustable 360°, cubierta telescópica peatonal (opcional cubierta Maxi turismos) y tapa ciega
- ③ Pack de filtración  
Hasta 6.500L: Pack de filtración Optimax Pro: filtro interno auto limpiante Optimax Pro, Zapata de entrada tranquila, rebosadero, fijación Spannfix  
Hasta 26.000L: Pack de filtración Optimax Pro XL: filtro interno auto limpiante Optimax Pro XL, Zapata de entrada tranquila, rebosadero, fijación Spannfix
- ④ Pack Técnico Profesional Distancia, compuesto por:  
Equipo de control y bombeo Aqua Center Silencio 25/4, kit de extracción flotante, tubería de aspiración 12m, set de etiquetas agua no potable, Microfiltro, Opticlean y bomba de soporte 300A

1) Compuesto por dos depósitos





## Depósito Platin

- > depósito Platin- depósito de poca profundidad
- > depósito Platin- gama completa
- > pack Platin garden confort
- > pack Platin garden confort plus
- > pack Platin eco plus
- > pack Platin profesional
- > pack Platin profesional distancia

## Depósitos Saphir/ Erdtank/ Compact

- > depósitos Saphir/ Erdtank/ Compact
- > complementos depósitos soterrados

# Depósito Platin

## De poca profundidad

Gracias a su diseño plano, el depósito Platin tiene un coste de instalación especialmente bajo. Un depósito de 1.500 litros se puede soterrar sin problemas y manualmente con una pala. Su

especial estabilidad y la técnica de filtración profesional integrada entusiasman tanto a los profesionales como a los particulares que lo instalan. Todos sus componentes han sido diseñados

para un encaje perfecto. Las cubiertas se adaptan a cualquier tipo de instalación y terreno ya que son telescópicas e inclinables.

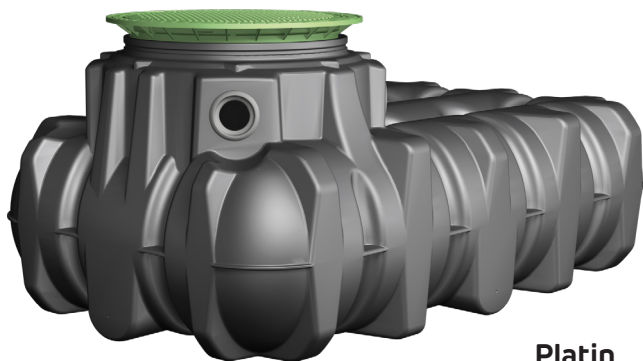

Platin

### Beneficios del depósito Platin

- ✓ Ahorro en la instalación
- ✓ Ideal para terrenos difíciles: piedra o aguas subterráneas
- ✓ Gran robustez y flexibilidad: para la recuperación de agua de lluvia y depósito de agua potable
- ✓ Fabricados de PEAD
- ✓ Posibilidad de cubierta telescópica para el paso de vehículos

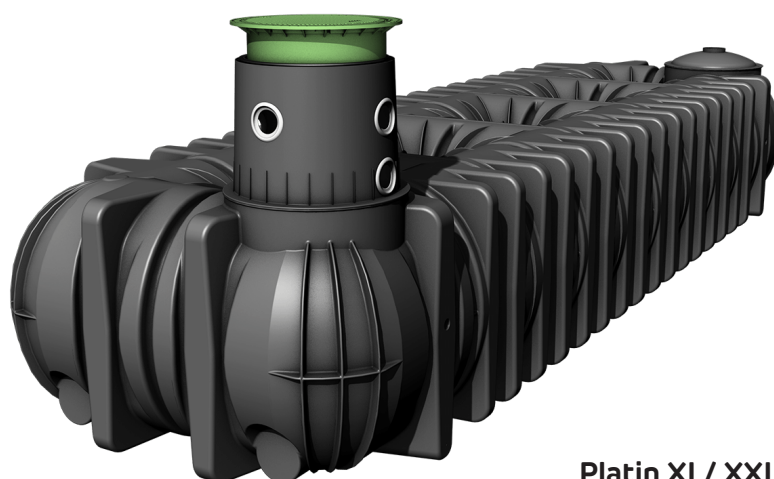

Platin XL/XXL



# Depósito Platin



Gama completa

## Depósito Platin

Volumen (L)	Largo (mm)	Ancho (mm)	Alto (mm)	Peso (kg)	Código
1.500	2.100	1.250	1.155-1.355	86	A01500
3.000	2.450	2.100	1.190-1.390	176	A03000
5.000	2.890	2.300	1.455-1.655	246	A05000
7.500	3.600	2.250	1.705-1.905	366	A07500
10.000 2x5.000	2.890	2.300	1.455-1.655	246	A10008
	2.890	2.300	1.455-1.655	246	
15.000 2x7.500	3.600	2.250	1.705-1.905	366	A15003
	3.600	2.250	1.705-1.905	366	

## Depósito Platin XL<sup>1)</sup>

Volumen (L)	Largo (mm)	Ancho (mm)	Alto (mm)	Peso (kg)	Código	
10.000	4.900	2.250	2.050-2.250	481	A51000	
15.000	7.500	2.250	2.050-2.250	731	A51500	
20.000	9.405	2.250	2.050-2.250	911	A52001	
20.000 2x10.000	4.900	2.250	2.050-2.250	481	A52000	
	4.900	2.250	1.460	481		
25.000	12.005	2.250	2.050-2.250	1.126	A52501	
25.000	1x15.000	7.500	2.250	2.050-2.250	731	A52000
	1x10.000	4.900	2.250	1.460	481	
30.000 2x15.000	7.500	2.250	2.050-2.250	731	A53000	
	7.500	2.250	1.460	731		
35.000	1x20.000	9.405	2.250	2.050-2.250	911	A53500
	1x15.000	7.500	2.250	1.460	731	

## Depósito Platin XXL<sup>1)</sup>

Volumen (L)	Largo (mm)	Ancho (mm)	Alto (mm)	Peso (kg)	Código	
40.000 2x20.000	9.405	2.250	2.050-2.250	911	A54000	
	9.405	2.250	1.460	911		
45.000	1x25.000	12.005	2.250	2.050-2.250	1.126	A54500
	1x20.000	9.405	2.250	1.460	911	
50.000 2x25.000	12.005	2.250	2.050-2.250	1.126	A55000	
	12.005	2.250	1.460	1.126		

## Depósito Platin/ XL Agua Potable

Volumen (L)	Largo (mm)	Ancho (mm)	Alto (mm)	Peso (kg)	Código
1.500	2.100	1.250	1.155-1.355	86	A67008
3.000	2.450	2.100	1.190-1.390	176	A67009
5.000	2.890	2.300	1.455-1.655	246	A67010
10.000	4.900	2.250	2.117-2.317	492	A67040
15.000	7.500	2.250	2.117-2.317	742	A67041
20.000	9.405	2.250	2.117-2.317	922	A67042

<sup>1)</sup> Incluye cúpula maxi DN160

# Pack Platin Garden Confort

La solución ideal y práctica para el riego



- ✓ Práctico y fácil de usar
- ✓ Fácil instalación
- ✓ Sólo una tapa visible en la superficie
- ✓ Cómoda conexión exterior con la arqueta integrada en la tapa
- ✓ Filtro integrado
- ✓ La bomba se activa automáticamente, tendrás agua cuando haya demanda. Gracias al press-control incorporado se ahorra energía

Volumen (L)	Conexiones	Código
1.500	DN110	390105
3.000	DN110	390106
5.000	DN110	390107
7.500	DN110	390108
10.000 <sub>(1,2)</sub>	DN110	390402
15.000 <sub>(1,2)</sub>	DN110	390403
20.000 <sub>(1,2)</sub>	DN160	A52100
25.000 <sub>(1,2)</sub>	DN160	A52510

## Elementos del pack

- ① Depósito soterrado Platin XL/XXL
- ② Cúpulas/ Cubiertas  
Hasta 7.500L: 1 cubierta telescópica peatonal (opcional cubierta maxi turismos)  
Hasta 15.000L: 2 cubiertas telescópicas peatonales (opcionales cubiertas Maxi turismos)  
Hasta 25.000L: Cúpula ajustable 360°, cubierta telescópica peatonal (opcional cubierta maxi turismos) y 3 tapas ciegas
- ③ Pack filtración  
Hasta 15.000L: Pack de filtración cesta: filtro interno universal, rebosadero, reja anti-animales  
Hasta 25.000L: Pack de filtración XL: filtro interno universal XL, zapata de entrada tranquila, rebosadero, reja anti-animales, fijación Spanifix
- ④ Pack Técnico Garden Confort, compuesto por:  
Bomba sumergible Niro 40 con marcha/paro automático, kit de extracción flotante, arqueta de conexiones integrada en la cubierta, arqueta de conexiones externa, tubería de impulsión 10m

1) Compuesto por dos depósitos 2) Opción un depósito



# Pack Platin Garden Confort Plus

Fácil instalación y ensamblaje rápido



Aqua Control

15  
AÑOS  
GARANTÍA

- ✓ Práctico y fácil de usar
- ✓ Fácil instalación
- ✓ Sólo una tapa visible en la superficie
- ✓ Cómoda conexión exterior con la arqueta integrada en la tapa
- ✓ Filtro integrado
- ✓ La bomba se activa automáticamente, tendrás agua cuando haya demanda. Gracias al press-control incorporado se ahorra energía
- ✓ Llenado parcial del depósito si se agota el agua

Volumen (L)	Conexiones	Código
1.500	DN110	A15005
3.000	DN110	A03003
5.000	DN110	A05001
7.500	DN110	A07501
10.000 <sub>(1,2)</sub>	DN110	A10012
15.000 <sub>(1,2)</sub>	DN110	A15006
20.000 <sub>(1,2)</sub>	DN160	A52101
25.000 <sub>(1,2)</sub>	DN160	A52515

## Elementos del pack

- ① Depósito soterrado Platin/ XL/ XXL
- ② Cúpulas/ Cubiertas  
Hasta 7.500L: 1 cubierta telescópica peatonal (opcional cubierta maxi turismos)  
Hasta 15.000L: 2 cubiertas telescópicas peatonales (opcionales cubiertas maxi turismos)  
Hasta 25.000L: cúpula ajustable 360°, cubierta telescópica peatonal (opcional cubierta maxi turismos) y 3 tapas ciegas
- ③ Pack de filtración  
Hasta 15.000L: pack de filtración cesta: filtro interno universal, rebosadero, reja anti-animales  
Hasta 25.000L: pack de filtración universal XL: filtro interno universal XL, zapata en entrada tranquila, rebosadero, reja anti-animales, fijación Spannfix
- ④ Pack Técnico Garden Confort Plus, compuesto por:  
Bomba sumergible Niro 40 con marcha/paro automático, kit de extracción flotante, arqueta de conexiones integrada en la cubierta, arqueta de conexiones externa, tubería de impulsión 10m.
- ⑤ Aquacontrol

1) Compuesto por dos depósitos 2) Opción un depósito



# Pack Platin Eco Plus

La solución para aprovechar el agua para jardín y vivienda

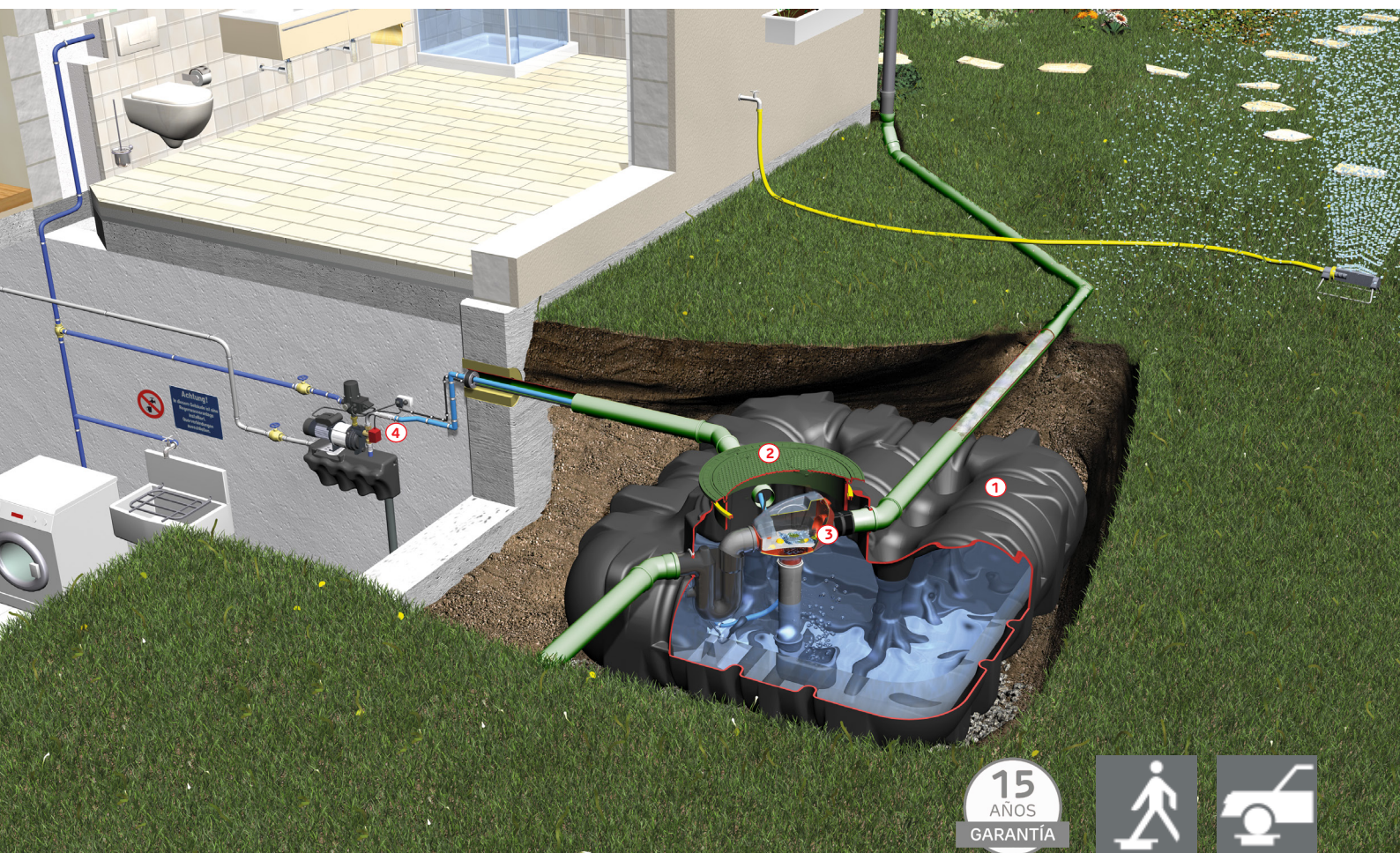

- ✓ Solución económica para todas las necesidades de la casa y el jardín
- ✓ Ideal para el riego automático
- ✓ Solo una tapa visible en la superficie
- ✓ Fácil montaje de sus distintos módulos
- ✓ Tecnología de filtración patentada
- ✓ Sonda de nivel flotante
- ✓ Cambio automático de suministro si se agota el agua del depósito

Volumen (L)	Conexiones	Código
3.000	DN110	390110
5.000	DN110	390111
7.500	DN110	390112
10.000 <sub>(1,2)</sub>	DN110	390404
15.000 <sub>(1,2)</sub>	DN110	390405
20.000 <sub>(1,2)</sub>	DN160	A52102
25.000 <sub>(1,2)</sub>	DN160	A52520

## Elementos del pack

- ① Depósito soterrado Platin/ XL/ XXL
- ② Cúpulas/ Cubiertas  
Hasta 7.500L: 1 cubierta telescópica peatonal (opcional cubierta maxi turismos)  
Hasta 15.000L: 2 cubiertas telescópicas peatonales (opcionales cubiertas maxi turismos)  
Hasta 25.000L: Cúpula ajustable 360°, cubierta telescópica peatonal (opcional cubierta maxi turismos) y 3 tapas ciegas
- ③ Pack de filtración  
Hasta 15.000L: Pack de filtración Minimax Pro: filtro interno Minimax Pro, zapata de entrada tranquila, rebosadero, reja anti-animales, fijación Spannfix  
Hasta 25.000L: Pack de filtración Optimax Pro XL: filtro interno auto limpiante Optimax Pro XL, zapata de entrada tranquila, rebosadero, fijación Spannfix
- ④ Pack Técnico Eco Plus compuesto por:  
Equipo de control y bombeo Aqua Center Basic 25/4, kit de extracción flotante, tubería de aspiración 12m y se de etiquetas agua no potable

1) Compuesto por dos depósitos 2) Opción un depósito



# Pack Platin Profesional

La solución más completa para jardín y vivienda



- ✓ Ideal para largas distancias entre unidad de control y depósito (> 15 m)
- ✓ La solución más completa y profesional
- ✓ Sistema de control programable con microprocesador
- ✓ Sólo una tapa visible en la superficie
- ✓ Fácil montaje de sus distintos módulos
- ✓ Tecnología de filtración patentada
- ✓ Indicador de nivel digital
- ✓ Cambio automático de suministro si se agota el agua del depósito

Volumen (L)	Conexiones	Código
3.000	DN110	390115
5.000	DN110	390116
7.500	DN110	390117
10.000 <sub>1)</sub>	DN110	390406
15.000 <sub>1)</sub>	DN110	390407
20.000 <sub>1)</sub>	DN160	A52103
25.000 <sub>1)</sub>	DN160	A52530

## Elementos del pack

- ① Depósito soterrado Platin/ XL/ XXL
- ② Cúpulas/ Cubiertas
  - Hasta 7.500L: 1 cubierta telescópica peatonal (opcional cubierta maxi turismos)
  - Hasta 15.000L: 2 cubiertas telescópicas peatonales (opcionales cubiertas maxi turismos)
  - Hasta 25.000L: Cúpula ajustable 360°, con cubierta telescópica peatonal (opcional cubierta maxi turismos) y 3 tapas ciegas
- ③ Pack de filtración
  - Hasta 15.000L: Pack de filtración Minimax Pro: filtro interno Minimax Pro, zapata de entrada tranquila, rebosadero, reja anti-animales, fijación Spannfix
  - Hasta 25.000L: Pack de filtración Optimax Pro XL: filtro interno auto limpiante Optimax Pro XL, zapata de entrada tranquila, rebosadero, fijación Spannfix
- ④ Pack Técnico Profesional, compuesto por:
  - Equipo de control y bombeo Aqua Center Silencio 25/4 , kit de extracción flotante, tubería de aspiración 12m, set de etiquetas agua no potable, microfiltro y Opticlean

1) Compuesto por dos depósitos 2) Opción un depósito



# Pack Platin Profesional Distancia

La solución para aprovechar el agua para jardín y vivienda



15  
AÑOS  
GARANTÍA

- ✓ Ideal para largas distancias entre unidad de control y depósito (hasta 15 m)
- ✓ La solución más completa y profesional
- ✓ Sistema de control programable con microprocesador
- ✓ Sólo una tapa visible en la superficie
- ✓ Fácil montaje de sus distintos módulos
- ✓ Tecnología de filtración patentada
- ✓ Indicador de nivel digital
- ✓ Cambio automático de suministro si se agota el agua del depósito

Volumen (L)	Conexiones	Código
3.000	DN110	390130
5.000	DN110	390131
7.500	DN110	390132
10.000 <sub>(1,2)</sub>	DN110	A10013
15.000 <sub>(1,2)</sub>	DN110	A15007
20.000 <sub>(1,2)</sub>	DN160	A52104
25.000 <sub>(1,2)</sub>	DN160	A52535

## Elementos del pack

- ① Depósito soterrado Platin/ XL/ XXL
- ② Cúpulas/ Cubiertas  
Hasta 7.500L: 1 cubierta telescópica peatonal (opcional cubierta maxi turismos)  
Hasta 15.000L: 2 cubiertas telescópicas peatonales (opcionales cubiertas maxi turismos)  
Hasta 25.000L: Cúpula ajustable 360°, cubierta telescópica peatonal (opcional cubierta maxi turismos) y 3 tapas ciegas
- ③ Pack filtración  
Hasta 15.000L: Pack de filtración Minimax Pro: filtro interno Minimax Pro, zapata de entrada tranquila, rebosadero, reja anti-animales, fijación Spannfix  
Hasta 25.000L: Pack de filtración Optimax Pro XL: filtro interno auto limpiante Optimax XL, zapata de entrada tranquila, rebosadero, fijación Spannfix
- ④ Pack Técnico Profesional Distancia, compuesto por:  
Equipo de control y bombeo Aqua Center Silentio 25/4, kit de extracción flotante, tubería de aspiración 12m, set de etiquetas agua no potable, microfiltro, Opticlean y bomba de soporte 300A

1) Compuesto por dos depósitos 2) Opción un depósito

# Depósitos

Gama Saphir, Erdtank y Compact

## Depósito Saphir

Volumen (L)	Ø (mm)	Alto (mm)	Peso (kg)	Código
600	1.125	1.185-1.385	33	A95930

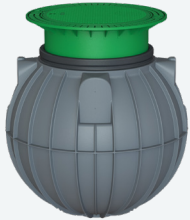

## Depósito Erdtank

Volumen (L)	Largo (mm)	Ancho (mm)	Alto (mm)	Peso (kg)	Código
1.000	1.915	930	1.190	60	319039

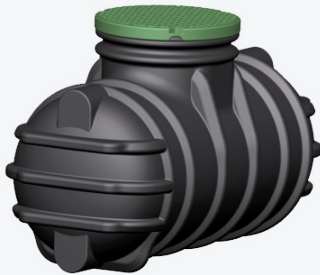

## Depósito Compact

Volumen (L)	Largo (mm)	Ancho (mm)	Alto (mm)	Peso (kg)	Código
1.600	2.100	1.050	1.300	65	295504
2.000	1.715	1.240	1.480-1.600	75	A01630
3.000	2.450	1.215	1.550-1.670	110	A01631
4.000	3.250	1.240	1.480-1.600	163	A01632
5.000	4.005	1.240	1.480-1.600	193	A01633





# Complementos depósitos soterrados

## Cúpulas



Incluye 5 conexiones DN110 o DN160 y bolsa de juntas



Incluye 4 conexiones DN110 y bolsa de juntas

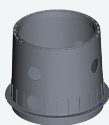

No necesita cubierta



Artículo	Para depósitos	DN (mm)	Alto (mm)	Boca (Ø)	Peso (kg)	Código
Cúpula Maxi*	Carat S	110	605	600	15	371040
Cúpula Maxi*	Carat XL/ XXL Platin XL/ XXL	110	605	600	15	371014
Cúpula Maxi*	Carat S	160	605	600	15	371019
Cúpula Maxi*	Carat XL/ XXL Platin XL/ XXL	160	605	600	15	371018
Cúpula Mini	Carat S	110	285	600	11	371041
Cúpula Mini	Carat XL/ XXL	110	285	600	11	371064
Cúpula Maxi Potable	Carat XL/ XXL	---	605	600	15	371066
Cúpula Micro	Carat S	---	90	600	7	371009
Tapa ciega**	Carat y Platin XL/ XXL	DN110 DN160 DN200	155	600	6,8	371065

\*Para conexiones hasta DN315 - añadir código 330360

\*\*Opcional tapa de registro telescópica DN200 - ver código 322026

## Cubiertas

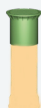
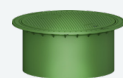
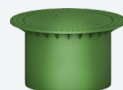
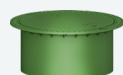

Artículo	Para depósitos	Alto (mm)	Boca (Ø)	Exterior Ø (mm)	Peso (kg)	Código
Cubierta telescópica Mini*	Saphir, Carat y Platin	360	600	780	6	371010
Cubierta telescópica Maxi*	Saphir, Carat y Platin	476	600	850	13	371011
Cubierta telescópica Maxi turismos* (PE)	Saphir (con extensión), Carat (con cúpula Maxi) y Platin	476	600	850	22	371052
Cubierta telescópica Agua Potable*	Carat XL/ XXL y Platin	543	600	850	17	381545
Cubierta telescópica DN400*	Compact 2.000L 3.000L/ 4.000L/ 5.000L	250	430	550	4	340114
Tapa de registro DN200**	Tapa ciega	1100	200	273	4	322026

\*Ajustable en altura e inclinación

\*\*Ajustable en altura

# Complementos depósitos soterrados

## Extensiones de cúpula

	Depósitos	Ø (mm)	Extensión (mm)	Alto (mm)	Peso (kg)	Código
1	1. Saphir, Platin/ XL/ XXL Carat S/ XL/ XXL	680	300-300	400	6	371003
2	2. Saphir, Platin/ XL/ XXL Carat S/ XL/ XXL	680	500-1000	1210	19,5	371015
3	3. Erdtank/ Compact 1.600L	750	200-700	700	22	202057
4	4. Compact 2.000L/ 3.000L/ 4.000L/ 5.000L	400	250-500	600	6	330341

## Brocas

Artículo	Broca Ø (mm)	Código
Broca especial perforación depósitos DN75	83	202002
Broca especial perforación depósitos DN110	124	202003
Broca especial perforación depósitos DN160	175	332002
Broca especial perforación depósitos DN200	210	332005

## Juntas depósitos soterrados

Artículo	Depósitos	Ø Diámetro broca (mm)	Grosor pared depósito (mm)	Color	Código
DN110	Carat, Platin (hasta 5.000L) Erdtank y Saphir	124	9-13	Negro	332033
DN110	Carat XL/ XXL, Compact, Platin 7.500L XL/XXL	124	14-17	Rojo	332032
DN110	Compact	124	17-21	Azul	332030
DN160	Carat (hasta 6.500L)	175	6-11	Negro	332035
DN160	Carat XL/XXL Platin XL/XXL	175	11-21	Gris	332046
DN200	Carat XL/XXL Platin XL/XXL	210	11-21	Gris	332049

## Juntas depósitos exteriores

Artículo	Ø Diámetro broca (mm)	Grosor pared depósito (mm)	Color	Código
DN19/32*	44/45	2,5-5	Negro	330383
DN32/50*	58	2,5-5	Negro	330347
DN75**	83	4-6	Verde	332039
DN110**	124	4-6	Verde	332031













## Filtración

- > el filtro ideal para cada necesidad
- > filtros internos
- > filtros externos
- > filtros externos industriales

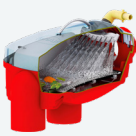

# El filtro ideal para cada necesidad

## Filtros internos

	Artículo	Superficie recogida máx. (m2)	Caudal máximo (l/s)	Malla filtro (mm)	Altura (mm)	Conexión (DN)	Código
	Cesta colgante	350	5,5	0,35	175	110	202044
	Filtro interno Universal	350	5,5	0,35	485	110	340022
	Filtro interno Universal XL	500	16	0,35	485	160	340107
	Filtro interno Minimax Pro	350	5,5	0,35	365	110	340093
	Filtro interno Optimax Pro	350	5,5	0,35	320	110	340037
	Filtro interno Optimax ProXL	750	16	0,35	430	160	340108

## Máxima calidad del agua gracias a las 4 fases de limpieza

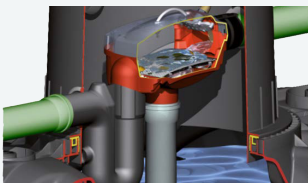

### 1ª Filtración y first-flush

El agua de lluvia se filtra a través del filtro autolimpiante Optimax Pro. Cuando el filtro está seco rechaza las primeras aguas haciendo la función de first-flush.

El agua limpia fluye al interior del depósito mientras que las partículas de suciedad se van por el rebosadero.

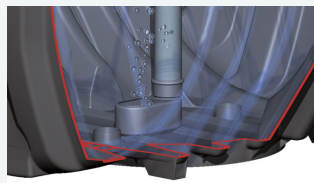

### 2ª Sedimentación

Para facilitar la sedimentación de las partículas de suciedad más finas (<0.35mm) en el fondo del depósito, el agua filtrada es conducida al interior mediante el tubo hacia la zapata de entrada tranquila. Esto evita turbulencias en el agua y mejora la oxigenación en el fondo del depósito. Facilitando la renovación continua del agua.

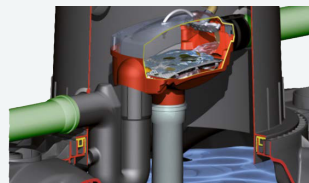

### 3ª Rebosadero

Las partículas de suciedad más ligeras (p.e. polen) se quedan en la superficie del agua formando una capa flotante. El rebosadero permite la eliminación de esta capa cuando el depósito llega al límite de su capacidad.

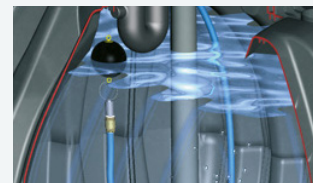

### 4ª Captación del agua

El agua de lluvia almacenada en el interior del depósito se capta a unos 10 cm de la superficie mediante la captación flotante. A esta profundidad encontramos siempre el agua de mejor calidad.

# El filtro ideal para cada necesidad

## Filtros externos

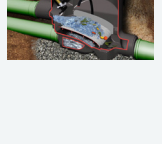
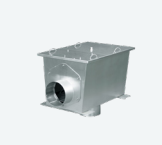
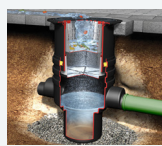
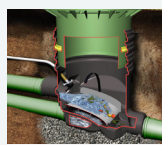

Artículo	Superficie recogida máx. (m2)	Caudal máximo (l/s)	Malla filtro (mm)	Altura (mm)	Conexión (DN)	Código
Universal externo -peatones-	350-500	16	0,35	600- 1.050	110/ 160	340020
Universal externo -turismos-	350-500	16	0,35	600- 1.050	110/ 160	340021
Minimax externo -peatones-	350	5,5	0,50	485- 955	110	340061
Minimax externo -turismos-	350	5,5	0,50	485- 955	110	340062
Optimax externo -peatones-	350-750	16	0,35	580-1.050	110/ 160	340030
Optimax externo -turismos-	350-750	16	0,35	580-1.050	110/ 160	340031
Pot filter	175	5,5	0,10	340	110	340003
Colector externo -turismos-	350-500	16	0,35	600-1.050	110/ 160	340025
Optimax Pro XXL -externo-	3.000	200	0,35	770	315	A45300
	6.000	200	0,35	770	400	A45301
	10.000	300	0,35	905	500	A45302
Universal 3XL -peatones	750- 1.200	29,5	0,35	740- 1.270	160/ 200	340050
Universal 3XL -turismos-	750- 1.200	29,5	0,35	580-1.270	160/ 200	340051
Optimax XL Externo -peatones-	750- 1.500	29,5	0,35	730- 1.320	160/ 200	340035
Optimax XL Externo -turismos-	750- 1.500	29,5	0,35	730- 1.320	160/ 200	340036



# Filtros internos

## Cesta Colgante

### Ventajas

- 100% de aprovechamiento del agua
- Sistema de filtración reducido que se adapta a cualquier depósito
- Extracción fácil del filtro mediante las cadenas para fácil mantenimiento
- Máxima superficie de filtración: 350m<sup>2</sup>
- Malla de filtración de 0,35mm
- Conexiones standard DN110

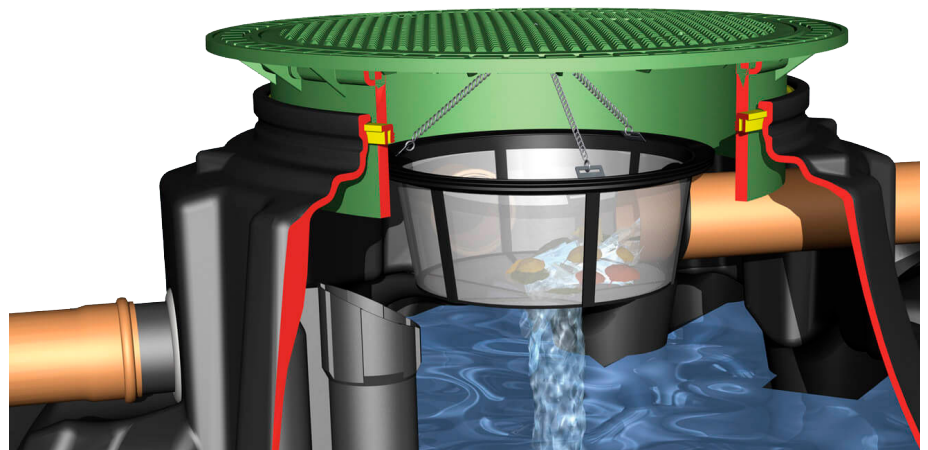

Cód. 202044

## Filtro interno Universal

### Ventajas

- 100% de aprovechamiento del agua
- Sistema de filtración reducido que se adapta perfectamente al depósito
- Asa de extracción para fácil mantenimiento
- Apto para conectar a un sistema de drenaje
- Máxima superficie de filtración: 350m<sup>2</sup>
- Malla de filtración de 0,35mm
- Conexiones standard de DN110

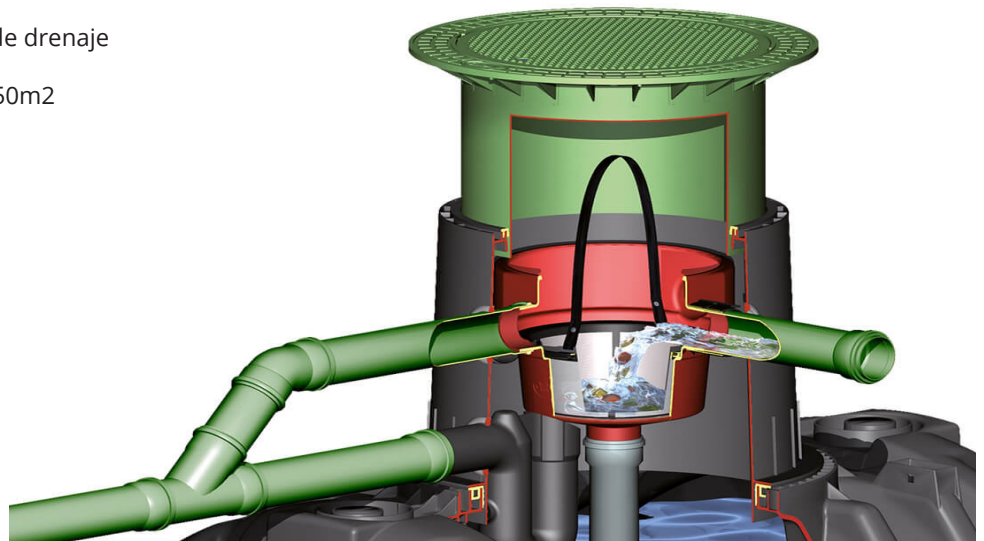

Cód. 340022

# Filtros internos

## Filtro interno Universal XL

### Ventajas

- 100% de aprovechamiento del agua
- Sistema de filtración reducido que se adapta perfectamente al depósito
- Asa de extracción para fácil mantenimiento
- Apto para conectar a un sistema de drenaje
- Máxima superficie de filtración: 500m<sup>2</sup>
- Malla de filtración de 0,35mm
- Conexiones standard de DN160

Cód. 340107

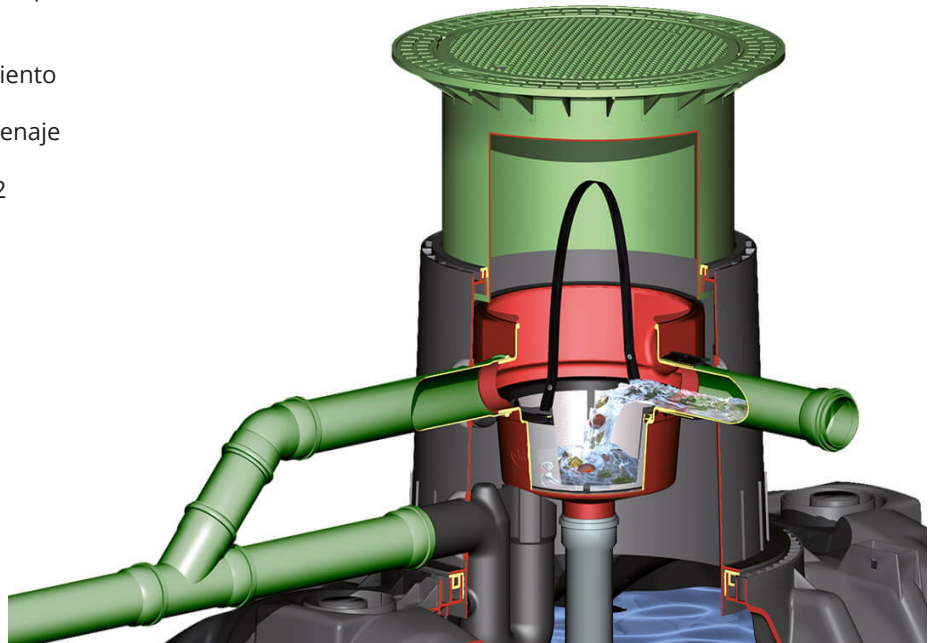

## Filtro interno Minimax Pro

### Ventajas

- 95% de aprovechamiento del agua
- Sistema de filtración reducido que se adapta perfectamente al depósito
- Tapa transparente para fácil revisión
- Asa de extracción para fácil mantenimiento
- Filtro autolimpiante
- Sistema Opticlean de limpieza opcional
- Apto para conectar a un sistema de drenaje
- Máxima superficie de filtración: 350m<sup>2</sup>
- Malla de filtración de 0,35mm
- Conexiones standard DN110

Cód. 340093

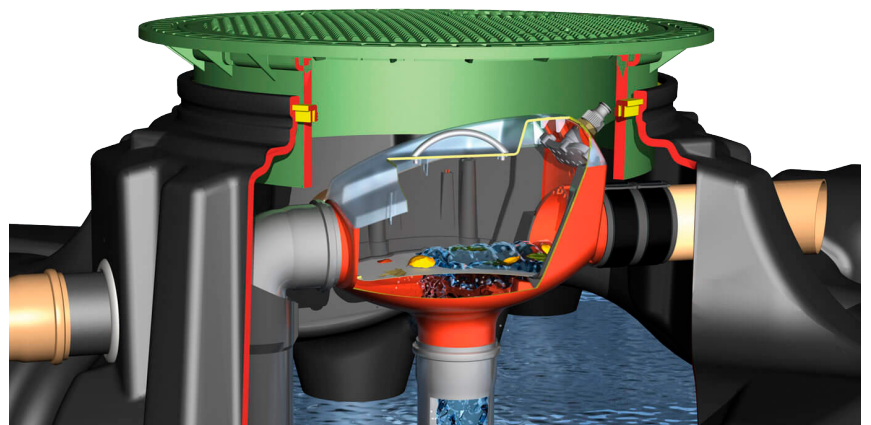



# Filtros internos

## Filtro interno Optimax Pro

### Ventajas

- 95% de aprovechamiento del agua
- Sistema de filtración reducido que se adapta perfectamente al depósito
- Tapa transparente para fácil revisión
- Asa de extracción para fácil mantenimiento
- Filtro autolimpiante
- Sistema de descarte de primeras aguas First Flush
- Sistema Opticlean de limpieza opcional
- Apto para conectar a un sistema de drenaje
- Máxima superficie de filtración: 350m<sup>2</sup>
- Malla de filtración de 0,35mm
- Conexiones standard DN110

Cód. 340037

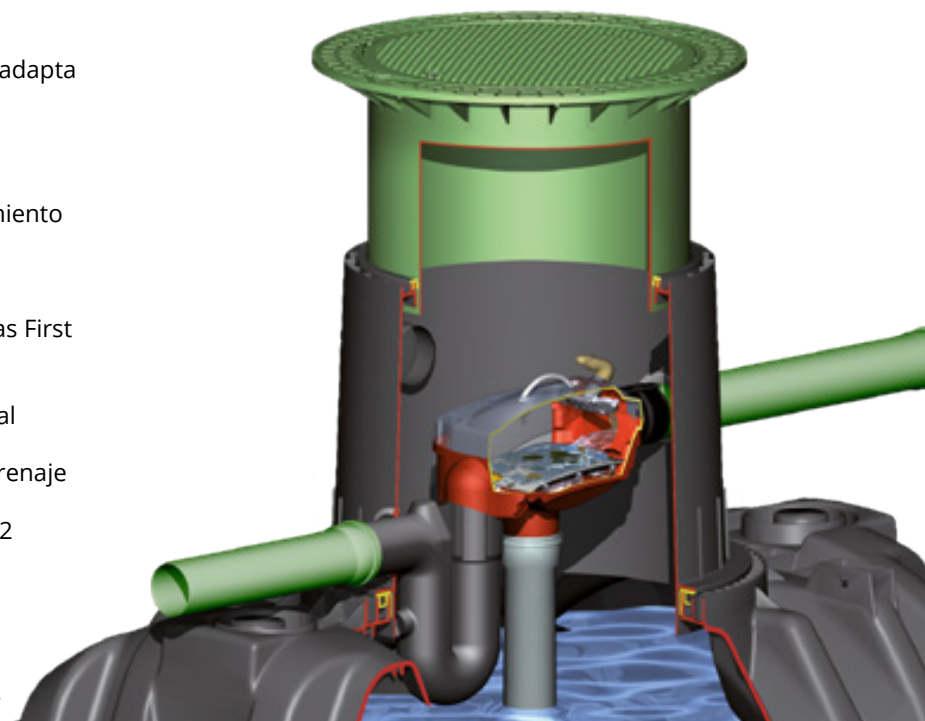

## Filtro interno Optimax Pro XL

### Ventajas

- 95% de aprovechamiento del agua
- Sistema de filtración reducido que se adapta perfectamente al depósito
- Tapa transparente para fácil revisión
- Asa de extracción para fácil mantenimiento
- Filtro autolimpiante
- Sistema Opticlean de limpieza opcional
- Apto para conectar a un sistema de drenaje
- Máxima superficie de filtración: 750m<sup>2</sup>
- Malla de filtración de 0,35mm
- Conexiones standard DN160

Cód. 340108

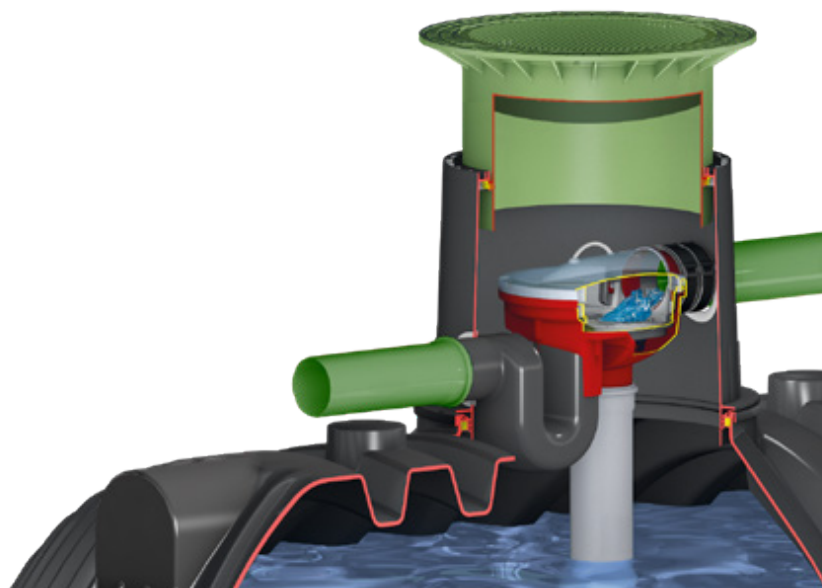

# Filtros externos

## Filtro externo Universal -peatones-

### Ventajas

- 100% de aprovechamiento del agua
- Altura ajustable entre 600- 1050mm
- Cubierta telescópica transitable por peatones
- Cierre de seguridad para niños
- Apto para conectar a un sistema de drenaje
- Máxima superficie de filtración: 350- 500m2
- Malla de filtración de 0,35mm
- Conexiones standard DN110- DN160

Cód. 340020

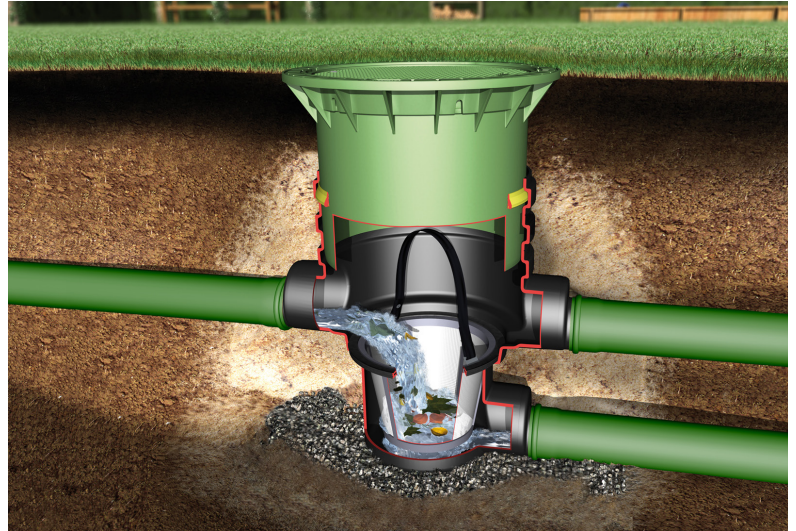

## Filtro externo Universal -turismos-

### Ventajas

- 100 % de aprovechamiento del agua
- Altura ajustable entre 600- 1050mm
- Cubierta telescópica transitable por turismos
- Cierre de seguridad para niños
- Apto para conectar a un sistema de drenaje
- Máxima superficie de filtración: 350-500m2
- Malla de filtración de 0,35mm
- Conexiones standard DN110- DN160

Cód. 340021

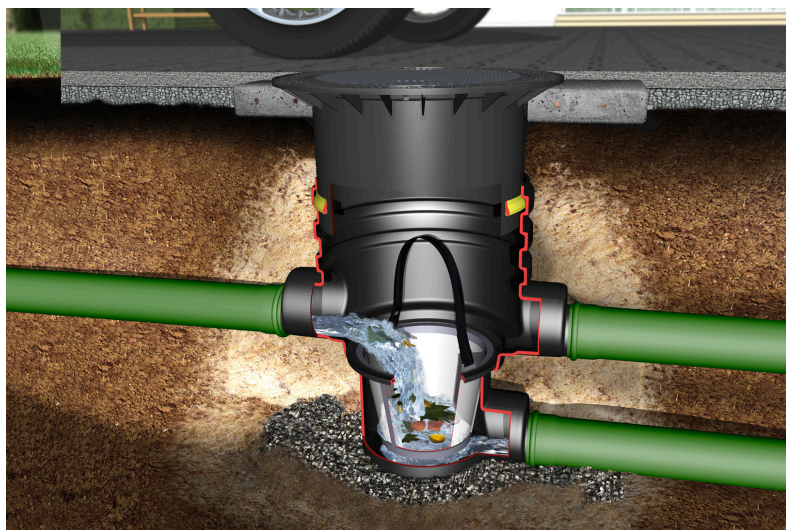



# Filtros externos

## Filtro Minimax externo - peatones-

### Ventajas

- 95% de aprovechamiento del agua
- Altura ajustable entre 485-955mm
- Cubierta telescópica transitable por peatones
- Cierre de seguridad para niños
- Sistema opticlean de limpieza opcional
- Apto para conectar a un sistema de drenaje
- Máxima superficie de filtración: 350m<sup>2</sup>
- Malla de filtración de 0,35mm
- Conexiones standard DN110

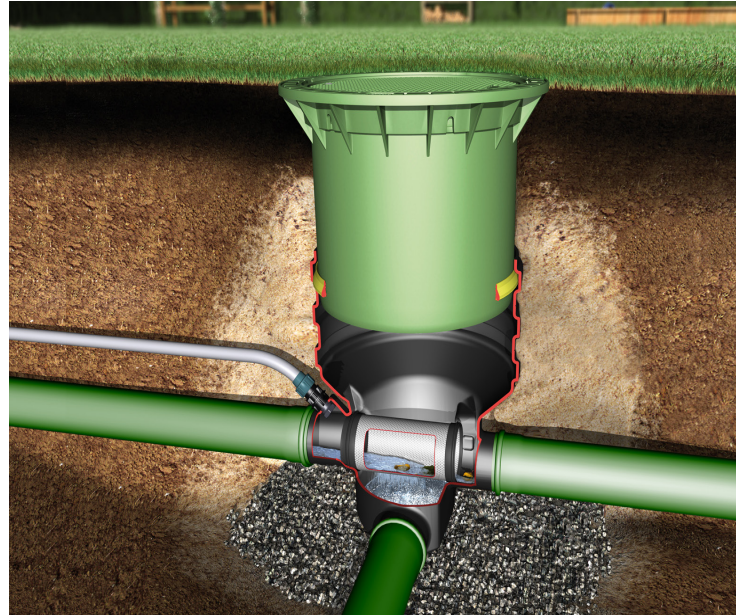

Cód. 340061

## Filtro Minimax externo - turismos-

### Ventajas

- 95% de aprovechamiento del agua
- Altura ajustable entre 485-955mm
- Cubierta telescópica transitable por turismos
- Cierre de seguridad para niños
- Sistema Opticlean de limpieza opcional
- Apto para conectar a un sistema de drenaje
- Máxima superficie de filtración: 350m<sup>2</sup>
- Malla de filtración de 0,35mm
- Conexiones standard DN110

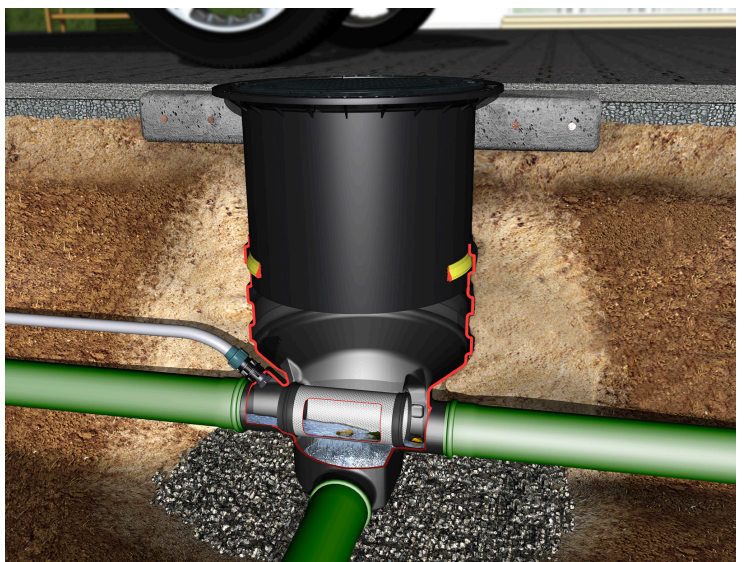

Cód. 340062

# Filtros externos

## Filtro Optimax externo - peatonal-

### Ventajas

- 95% de aprovechamiento del agua
- Altura ajustable entre 580- 1050mm
- Cubierta telescópica transitable por peatones
- Cierre de seguridad para niños
- Sistema Opticlean de limpieza opcional
- Apto para conectar a un sistema de drenaje
- Máxima superficie de filtración: 350 -750m<sup>2</sup>
- Malla de filtración de 0,35mm
- Conexiones standard DN110- DN160



Cód. 340030

## Filtro Optimax externo - turismos-

### Ventajas

- 95% de aprovechamiento del agua
- Altura ajustable entre 580- 1050mm
- Cubierta telescópica transitable por turismos
- Cierre de seguridad para niños
- Sistema Opticlean de limpieza opcional
- Apto para conectar a un sistema de drenaje
- Máxima superficie de filtración: 350- 750m<sup>2</sup>
- Malla de filtración de 0,35mm
- Conexiones standard DN110- DN160

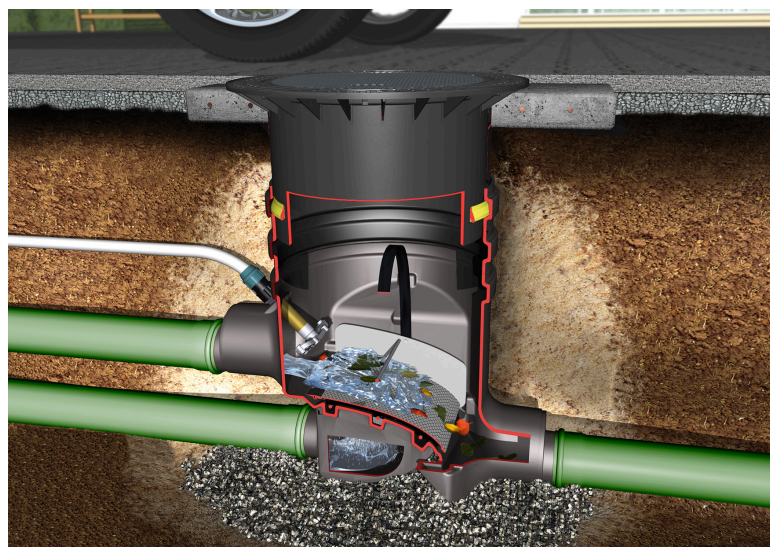

Cód. 340031



# Filtros externos

## Pot filter

### Ventajas

- 100% de aprovechamiento del agua
- Altura de 340mm
- Captación del agua a través de reja en superficie
- Recipiente para filtración por grava
- Capa de geotextil filtrante
- Máxima superficie de filtración: 175m<sup>2</sup>
- Conexión standard DN110

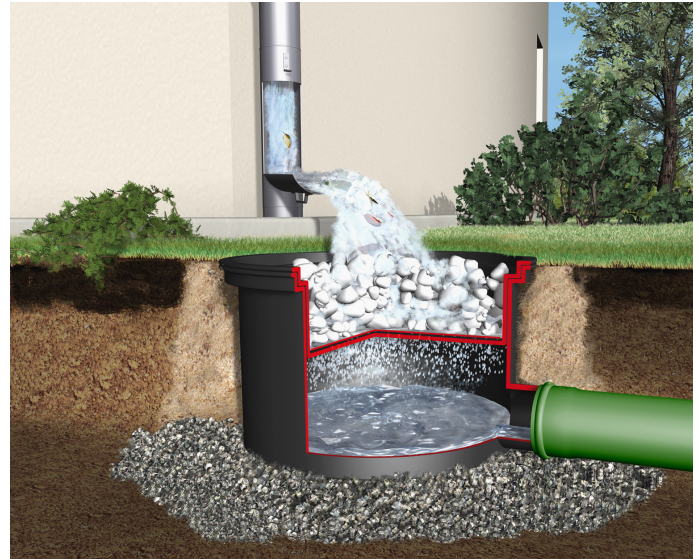

Cód. 340003

## Colector externo -turismos-

### Ventajas

- 100% de aprovechamiento del agua
- 3 etapas de filtración:
  - Reja de desbaste
  - Filtro de cesta con malla de filtración de 0,35mm
  - Zona de sedimentación
- Altura ajustable entre 600-1050mm
- Cubierta telescópica transitable por turismos
- Captación del agua a través de reja en superficie
- Máxima superficie de filtración: 350- 500m<sup>2</sup>
- Conexiones standard DN110- DN160



Cód. 340025

# Filtros externos

## Optimax Pro XXL externo

### Ventajas

- 95% de aprovechamiento del agua
- Asa de apertura del filtro para fácil mantenimiento
- Filtro autolimpiante
- Sistema opticlean de limpieza incluido
- Apto para conectar a un sistema de drenaje
- Máxima superficie de filtración: 3.000m<sup>2</sup>
- Malla de filtración de 0,35mm
- Conexiones standard DN315
- Fabricado en acero

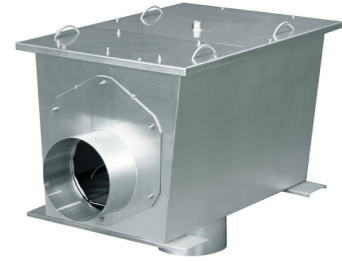

Cód. A45300

## Optimax Pro XXL externo

### Ventajas

- 95% de aprovechamiento del agua
- Asa de apertura del filtro para fácil mantenimiento
- Filtro autolimpiante
- Sistema opticlean de limpieza incluido
- Apto para conectar a un sistema de drenaje
- Máxima superficie de filtración: 6.000m<sup>2</sup> (A45301)
- Máxima superficie de filtración: 10.000m<sup>2</sup> (A45302)
- Malla de filtración de 0,35mm
- Conexiones standard DN400 (A45301)
- Conexiones standard DN500 (A45302)
- Fabricado en acero

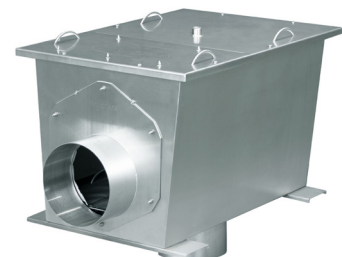

Cód. A45301  
Cód. A45302



# Filtros externos industriales

## Filtro industrial Universal 3 XL externo - peatones-

### Ventajas

- 100 % de aprovechamiento del agua
- Profundidad de instalación entre 740-1270mm
- Cubierta telescópica transitable por peatones
- Cierre de seguridad para niños
- Apto para conectar a un sistema de drenaje
- Máxima superficie de filtración: 750-1200mm<sup>2</sup>
- Malla de filtración de 0,35mm
- Conexiones standard DN160- DN200

Cód. 340050

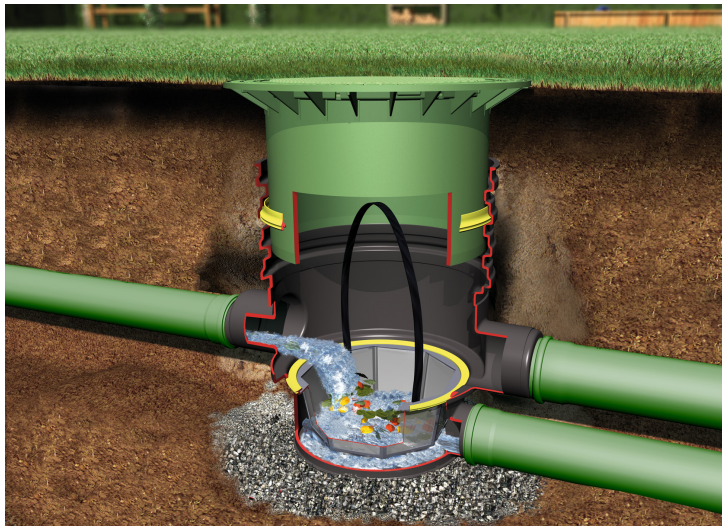

## Filtro industrial Universal 3 XL externo - turismos-

### Ventajas

- 100 % de aprovechamiento del agua
- Altura ajustable entre 740-1270mm
- Cubierta telescópica transitable por turismos
- Cierre de seguridad para niños
- Apto para conectar a un sistema de drenaje
- Máxima superficie de filtración: 750-1200m<sup>2</sup>
- Malla de filtración de 0,35mm
- Conexiones standard DN160-DN200

Cód. 340051



# Filtros externos industriales

## Filtro industrial Optimax XL externo -peatones-

### Ventajas

- 95% de aprovechamiento del agua
- Altura ajustable entre 730-1320mm
- Cubierta telescópica transitable por peatones
- Cierre de seguridad para niños
- Sistema Opticlean de limpieza opcional
- Apto para conectar a un sistema de drenaje
- Máxima superficie de filtración: 750-1500m<sup>2</sup>
- Malla de filtración de 0,35mm
- Conexiones standard DN160- DN200

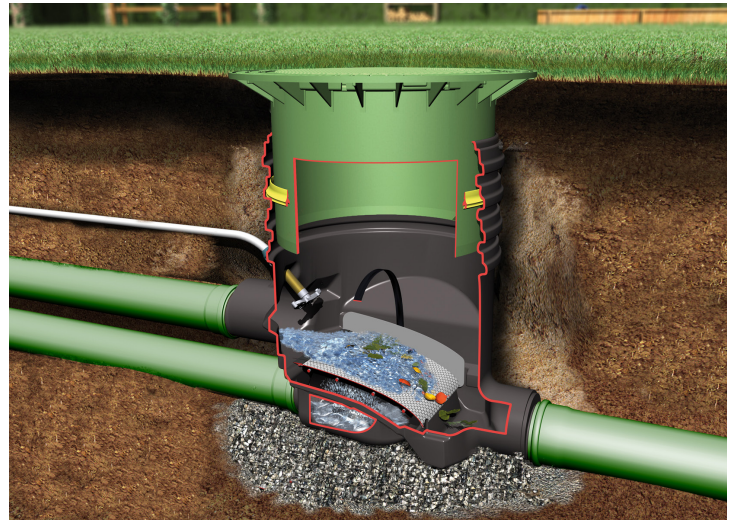

Cód. 340035

## Filtro industrial Optimax XL externo- turismos-

### Ventajas

- 100% de aprovechamiento del agua
- Altura ajustable entre 730-1320mm
- Cubierta telescópica transitable por turismos
- Cierre de seguridad para niños
- Sistema Opticlean de limpieza opcional
- Apto para conectar a un sistema de drenaje
- Máxima superficie de filtración: 750-1500m<sup>2</sup>
- Malla de filtración de 0,35mm
- Conexiones standard DN160- DN200

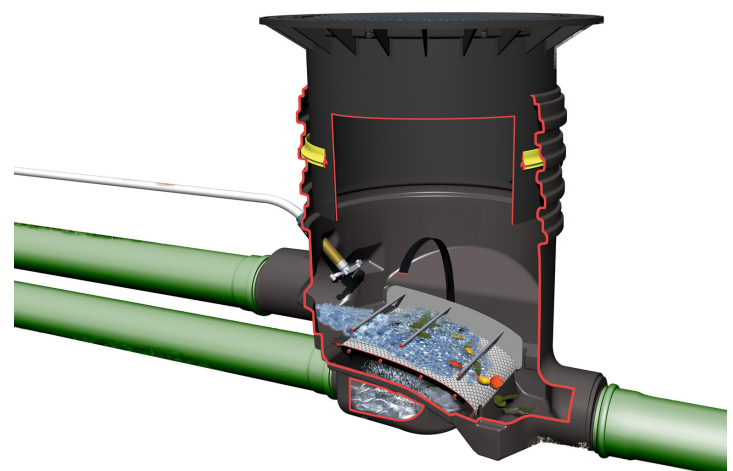

Cód. 340036





## Control bomba/ bombas

- > aqua center basic
- > aqua center silentio
- > aqua center silentio distancia
- > bombas
- > accesorios



# Control bomba

Máxima estabilidad y seguridad de funcionamiento



Cód. 350022

## Aqua Center Basic

Control bomba con presscontrol incorporado para asegurar el suministro de agua a la instalación, incluso cuando se vaya agotando el agua de lluvia. Cambio automático de agua de lluvia a agua de red y viceversa según nivel de agua en el depósito. Para instalaciones con menos de 15m entre depósito y control bomba.

- Equipo preensamblado, listo para colgar y conectar
- Bomba KSB Superinox 25/4
- Válvula 3 vías para regular el agua de lluvia y red según necesidad
- Interruptor de nivel con boya y cable de 20m
- Depósito de agua potable incorporado
- Presscontrol con manómetro
- Protección para evitar funcionamiento en seco de la bomba evitando daños
- Cumple con la normativa UNE EN 1717

## Aqua Center Silencio

Control bomba con pantalla digital y presscontrol incorporado para asegurar el suministro de agua a la instalación, incluso cuando se haya agotado el agua de lluvia.

Cambio automático de agua de lluvia a agua de red y viceversa según nivel de agua en el depósito. Para instalaciones con menos de 15m entre depósito y control bomba.



Cód. 350210

- Equipo preensamblado, listo para colgar y conectar
- Bomba KSB Superinox 25/4
- Válvula 3 vías para regular el agua de lluvia y red según necesidad
- Sensor de presión para control de nivel con cable de 20m
- Depósito de agua potable incorporado
- Presscontrol con manómetro
- Protección para evitar funcionamiento en seco de la bomba evitando daños
- Cumple con la normativa UNE EN 1717
- Posibilidad de controlar la limpieza del filtro mediante sistema Opticlean

# Control bomba

Máxima estabilidad y seguridad de funcionamiento



Cód. 350212

## Aqua Center Silencio distancia

Control bomba con pantalla digital y presscontrol incorporado para asegurar el suministro de agua a la instalación, incluso cuando se haya agotado el agua de lluvia.  
Cambio automático de agua de lluvia a agua de red y viceversa según nivel de agua en el depósito. Para instalaciones con más de 15m entre depósito y control bomba.

- Equipo preensamblado, listo para colgar y conectar
- Bomba KSB Superinox 25/4 con bomba 300A de soporte
- Válvula 3 vías para regular el agua de lluvia y red según necesidad
- Sensor de presión para control de nivel con cable de 20m
- Depósito de agua potable incorporado
- Presscontrol con manómetro
- Protección para evitar funcionamiento en seco de la bomba evitando daños
- Cumple con la normativa UNE EN 1717
- Posibilidad de controlar la limpieza del filtro mediante sistema Opticlean

## Datos control bomba

	Aqua Center Basic Cód: 350022	Aqua Center Silencio Cód: 350210	Aqua Center Silencio distancia Cód: 350212
Potencia (kW)	0,8	0,8	0,8
Presión máxima (bar)	4,3	4,3	4,3
Caudal máximo (L/h)	4.200	4.200	4.200
Altura succión máxima (m)	6	6	6
Distancia succión máxima (m)	15	15	15
Opción distancia	-	-	Si



# Bombas

Máxima estabilidad y seguridad de funcionamiento



Cód. 202011

## Jet 700- Bomba externa autoaspirante doméstica

- Bomba Jet 700 con 1m de cable
- Bomba silenciosa
- Alto rendimiento



Cód. 355105

## 300 A- Bomba sumergible doméstica

- Bomba 300A con 10m de cable
- Bomba silenciosa
- Protección para evitar funcionamiento en seco de la bomba evitando daños



Cód. 354030

## 1.000 A- Bomba sumergible doméstica con interruptor de nivel

- Bomba 1000A con 15m de cable
- Bomba silenciosa
- Protección para evitar funcionamiento en seco de la bomba evitando daños
- Con interruptor de nivel

# Bombas

Máxima estabilidad y seguridad de funcionamiento



Cód. 353012

## NIRO 30- Bomba sumergible con aspiración directa a través del cuerpo de la bomba

- Bomba Niro 30 con 10m de cable
- Fabricada en acero
- Bomba silenciosa
- Presscontrol automático incorporado
- Arranque y paro automáticos
- Protección para evitar funcionamiento en seco de la bomba evitando daños



Cód. 354024

## NIRO 40- Bomba sumergible doméstica con aspiración mediante captación flotante

- Bomba Niro 40 con 10m de cable
- Kit de aspiración flotante con boya y válvula antirretorno
- Fabricada en acero
- Bomba silenciosa
- Presscontrol automático incorporado
- Arranque y paro automáticos
- Protección para evitar funcionamiento en seco de la bomba evitando daños



Cód. 353035

## KSB Superinox 25/4- Bomba autoaspirante doméstica para aspiración mediante captación flotante

- Bomba KSB Superinox 25/4
- Fabricada en acero
- Bomba silenciosa
- Presscontrol con manómetro
- Arranque y paro automáticos
- Protección para evitar funcionamiento en seco de la bomba evitando daños



# Bombas

Máxima estabilidad y seguridad de funcionamiento

	<b>Jet 700</b> Cód: 202011	<b>300 A</b> Cód: 355105	<b>1000 A</b> Cód: 354030	<b>NIRO 30</b> Cód: 353012	<b>NIRO 40</b> Cód: 354024	<b>KSB SUPERINOX 25/4</b> Cód: 353035
<b>Potencia (kW)</b>	0,85	0,22	0,9	0,85	1,0	0,8
<b>Presión máxima (bar)</b>	4,3	0,55	3,6	3,2	4,5	4,3
<b>Caudal máximo (L/h)</b>	3.180	5.700	5.700	5.100	5.700	4.200
<b>Altura succión máxima (m)</b>	8	-	-	-	-	6
<b>Distancia succión máxima (m)</b>	15	-	-	-	-	15

# Accesorios

Para la recuperación de agua de lluvia

Artículo	Descripción	Código	
	Aqua- Control	Control electrónico con electroválvula para llenar el depósito con agua de la red cuando está vacío. Indica el nivel de agua en % y programa la limpieza de los filtros Optimax y Minimax Pro (Opticlean no incluido)	351021
	Indicador de nivel digital	Para cualquier modelo de depósito de hasta 3m de profundidad. Incluye 20m de cable de datos	351013
	Zapata de entrada tranquila <i>Para evitar turbulencias en el depósito</i>	DN110	330140
		DN160	330453
		DN200/ 315	330454
	Rebosadero depósito soterrado <i>Para evacuar exceso de agua dentro del depósito</i>	DN110	330108
		DN110, protección antianimales	331004
		DN160	330450
		DN200	330451
	Guía pasamuros con junta de compresión para la entrada de tubos y cables	DN110	331002
		DN160	331003
	Reja de protección antianimales	Se instala en la salida del depósito para evitar que entren animales dentro del depósito (no incluye tubería)	
		DN110	331008
		DN160	331013
	Arqueta de conexiones externa	Conexiones sencillas y prácticas al nivel del terreno con 2 conexiones tipo Gardena	202060
	Arqueta de conexiones integrada	Se adapta a la tapa de la cubierta Mini y Maxi para peatones. Incluye 1 conexión tipo Gardena	375119
	Microfiltro	Para filtrar el agua antes de la entrada del agua a la lavadora. Grosor de malla: 0,1mm Conexión de 1"	331021
	Kit de extracción flotante filtro 1,2mm	Ideal para bombas autoaspirantes. Incluye: boya+ filtro (1,2mm)+ válvula antiretorno + 3.000mm de tubería 1"	333014
	Kit de extracción flotante filtro 0,23mm	Ideal para bombas autoaspirantes. Incluye: boya+ filtro (0,23mm)+ válvula antiretorno+ 3.000mm de tubería 1"	333015
	Toma de agua flotante 1,2mm	Incluye: boya+ filtro (1,2mm)+ válvula antiretorno (sin tubería)	330054
	Toma de agua flotante 0,23mm	Incluye: boya+ filtro (0,23mm)+ válvula antiretorno (sin tubería)	330055
	Kit de extracción simple	Incluye: captador+ 2.300mm de tubería 1" Apto para Herkules	333002
	Manguera de conexión PE depósito- bomba	Tubería de PE con conexión de 1" externa Largo: 12m	330082







## Depósitos básicos

- > depósito Redondo
- > depósito Rectangular
- > depósito Lanzarote
- > depósito Basic
- > depósito Classic
- > depósito Terra
- > depósito Cubus



# Depósito Redondo



## Depósito económico y práctico para recuperar el agua de lluvia

- Completo con tapa y grifo de vaciado
- La base es un accesorio muy recomendable ya que facilita la extracción del agua
- Fabricado con material 100% reciclado

Artículo	Ø máx. (mm)	Alto (mm)	U/P	Peso (kg)	Código
Depósito Redondo 210L	770	800	40	4,3	500212
Depósito Redondo 310L	800	940	20	5,5	500213
Depósito Redondo 510L	1000	1100	15	12	500214



# Depósito Rectangular



Depósitos básicos

## Su forma le da robustez y optimización del espacio

- Completo con tapa y grifo de vaciado y varillas de refuerzo
- La base es un accesorio muy recomendable ya que facilita mucho la extracción del agua
- Fabricado con material 100% reciclado
- Disponible en color grafito

Artículo	Largo (mm)	Ancho (mm)	Alto (mm)	U/P	Peso (kg)	Código
Depósito Rectangular 203L	700	700	820	50	5	501205
Depósito Rectangular 300L	800	660	920	32	8	501206
Depósito Rectangular 520L	1240	800	930	12	14	501207
Depósito Rectangular Grafito 300L	800	660	920	32	8	501204



# Depósito Lanzarote



## Depósito de agua gris granito

- Completo con tapa y grifo de vaciado
- La base es un accesorio muy recomendable ya que facilita mucho la extracción del agua
- Fabricado con material 100% reciclado
- Incluye grifo de plástico dorado

Artículo	Ø (mm)	Alto (mm)	U/P	Peso (kg)	Código
Depósito Lanzarote 300L	822	863	15	7	500222





## Depósito de pared que ahorra espacio

- Base pequeña y gran altura para ahorrar espacio
- Conexión de entrada DN50
- Rosca de 3/4" para conectar un grifo
- Fabricado con material 100% reciclado
- Incluye grifo de plástico dorado

Artículo	Largo (mm)	Ancho (mm)	Alto (mm)	U/P	Peso (kg)	Código
Depósito Basic 300L	420	400	2100	6	15,5	295611



# Depósito Classic



## Depósito que permite el ahorro de espacio

- Depósito plano para el ahorro de espacio
- Conexión de entrada DN50
- Rosca de 3/4" para conectar un grifo
- Incluye un grifo de plástico dorado
- Fabricado con material 100% reciclado

Artículo	Largo (mm)	Ancho (mm)	Alto (mm)	U/P	Peso (kg)	Código
Depósito Classic 650L	800	600	1920	2	28	295606



## Gran capacidad de almacenamiento en un espacio reducido

- Textura similar al yeso
- Rosca de 3/4" para conectar un grifo
- Incluye grifo de plástico dorado
- Fabricado con material 100% reciclado

Artículo	Largo (mm)	Ancho (mm)	Alto(mm)	U/P	Peso (kg)	Código
Depósito Terra 275L	800	400	1050	6	12	295600



# Depósito Cubus



## Gran volumen de almacenamiento

- Depósito de gran capacidad que ahorra espacio
- Conexión de entrada DN50
- Rosca de 3/4" para conectar un grifo
- Rosca adicional de 3/4" para un vaciado completo
- Fabricado 100% con plástico reciclado

Artículo	Largo (mm)	Ancho (mm)	Alto (mm)	Peso (kg)	Código
Depósito Cubus 1.000L	800	800	1840	26	326040



# Recuperación Agua de Lluvia



Depósito soterrado Carat

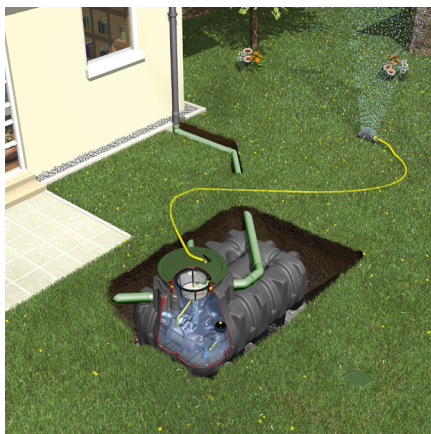

Pack Platin Garden Confort



Pack Carat Garden Confort Plus



Depósito Ánfora Antique



Depósito Rectangular



Depósito Rocky



Depósito Vaso Decor Zen1









## Depósitos decorativos

- > depósito *Ánfora*
- > depósito *Ánfora Antique*
- > depósito *Ánfora Antique (ajustable pared)*
- > depósito *Slim Stone Decor*
- > depósito *Terranova*
- > depósito *Sunda*
- > depósito *Barrica*
- > depósito *Muro redondo*
- > depósito *Slim Wood*
- > depósito *Rocky*
- > depósito *Woody*
- > depósito *Timber*
- > depósito *Color 2 en 1*
- > depósito *Vaso 2 en 1*
- > depósito *Vaso Decor 2 en 1*
- > depósito *Macetero 2 en 1*
- > depósito *Stone 2 en 1*
- > depósito *Elegance*

## Filtros de bajante



# Depósito Ánfora



## Estilo mediterráneo para recuperar agua de lluvia

- Depósito para recuperación de agua de lluvia de estilo mediterráneo
- Gran capacidad de almacenamiento en el mínimo espacio
- Rosca de 3/4" para conectar un grifo
- Fabricado con material 100% reciclado

Artículo	Ø máx (mm)	Alto (mm)	U/P	Peso (kg)	Código
Depósito Ánfora 300L	680	1290	3	10	211701
Depósito Ánfora 500L	790	1500	3	14	211702



# Depósito Ánfora Antique



Depósitos decorativos

## Diseño de imitación a ánfora clásica

- Ánfora de diseño clásico fabricada en plástico
- Depósito de agua de lluvia con macetero integrado
- Cada ánfora es única debido a su técnica de la fabricación
- Rosca de 3/4" para conectar un grifo
- Fabricado con material 100% reciclado

Artículo	Largo (mm)	Ancho (mm)	Alto (mm)	Ø máx. (mm)	Peso (kg)	Código
Depósito Ánfora Antique 250L	700	790	1080	700	15	211601
Depósito Ánfora Antique 360L	780	880	1200	780	20	211602
Depósito Ánfora Antique 600L	920	1040	1420	920	30	211612



# Depósito Ánfora Antique (ajustable pared)



## Diseño ánfora antigua adosada a la pared

- Ánfora de diseño clásico fabricada en plástico
- Ahorro de espacio
- Depósito de agua de lluvia con macetero incorporado
- Cada ánfora es única debido a su técnica de la fabricación
- Rosca de 3/4" para conectar un grifo
- Fabricado con material 100% reciclado

Artículo	Largo (mm)	Ancho (mm)	Alto (mm)	Peso (kg)	Código
Depósito Ánfora Antique 260L	540	880	1200	20	211603



# Depósito Slim Stone Decor



Depósitos decorativos

## Gran volumen de almacenamiento en poco espacio

- Depósito de agua de lluvia elegante y estilizado con una moderna decoración frontal en piedra
- Rosca de 3/4" para conectar un grifo
- Incluye grifo de plástico dorado
- Fabricado con material 100% reciclado

Artículo	Largo (mm)	Ancho (mm)	Alto (mm)	Peso (kg)	Código
Depósito Slim Stone Decor Beige 500L	510	750	1840	25	211821
Depósito Slim Stone Decor Grafito 500L	510	750	1840	25	211820



# Depósito Terranova



## Depósito compacto

- Depósito recuperador de agua de lluvia sencillo y compacto
- Máxima capacidad de almacenaje en el mínimo espacio
- Color moderno en gris grafito
- Rosca de 3/4" para conectar un grifo
- Fabricado con material 100% reciclado

Artículo	Largo (mm)	Ancho (mm)	Alto (mm)	Peso (kg)	Código
Depósito Terranova 275L	400	800	1050	11	212120





## Depósito decorativo de agua de lluvia con una apariencia de ratán

- Nuevo diseño, forma y superficie exterior
- Disponible en el color contemporáneo marrón
- Rosca de 3/4" para conectar un grifo
- Fabricado con material 100% reciclado

Artículo	Largo (mm)	Ancho (mm)	Alto (mm)	Peso (kg)	Código
Depósito Sunda 300L	400	800	1180	16	212100



# Depósito Barrica



## Depósito en forma de barrica con un fantástico aspecto de madera natural

- Depósito de diseño rústico fabricado en polietileno imitación de madera natural
- Gran tapa superior extraíble para la extracción de agua. Incorpora fijación de seguridad para los niños.
- Dos conexiones roscadas de 3/4" para el montaje del grifo y la manguera de extracción.
- Fabricado con material 100% reciclado

Artículo	Ø máx. (mm)	Alto (mm)	Peso (kg)	Código
Depósito Barrica 260L	650	930	10	295630
Depósito Barrica 420L	780	1050	16	295631



# Depósito Muro redondo



Depósitos decorativos

## Depósito decorativo de agua de lluvia en diseño de piedra

- Nuevo diseño, forma y superficie exterior
- Depósito decorativo de agua de lluvia con imitación de piedra natural
- Tapa desmontable para la extracción del agua, con cierre de seguridad para niños
- Dos conexiones roscadas de 3/4" para el montaje del grifo y la manguera de extracción
- Fabricado con material 100% reciclado

Artículo	Ø máx. (mm)	Alto (mm)	Peso (kg)	Código
Depósito Muro redondo 260L	600	930	10	326160



# Depósito Slim Wood



## Gran volumen de almacenamiento en poco espacio

- Elegante depósito de agua de lluvia con moderna decoración imitación madera
- Ocupa poco espacio
- Los depósitos incluyen grifo de plástico dorado y rosca de 3/4" para conectar el grifo
- Fabricado con material 100% reciclado

Artículo	Largo (mm)	Ancho (mm)	Alto (mm)	Peso (kg)	Código
Depósito Slim Wood 330L	580	370	1820	17	211813





## Depósito diseño piedra natural

- Depósito elegante con gran capacidad de almacenamiento
- Superficie mate de alta calidad
- Cada depósito es único
- Dos conexiones roscadas de 3/4" para el montaje del grifo y la manguera de extracción
- Fabricado con material 100% reciclado

Artículo	Largo (mm)	Ancho (mm)	Alto (mm)	Peso (kg)	Código
Arenisca 400L	1200	400	1000	35	326132
Rojizo 400L	1200	400	1000	35	326131
Granito 400L	1200	400	1000	35	326130



# Depósito Woody



## La elegancia de la madera en tu jardín

- Depósito fabricado en polietileno con un acabado parecido a la madera rústica
- Cada depósito es único debido a su técnica de fabricación
- Dos conexiones roscadas de 3/4" para el montaje del grifo y la manguera de extracción
- Fabricado con material 100% reciclado

Artículo	Largo (mm)	Ancho (mm)	Alto (mm)	Peso (kg)	Código
Depósito Woody Claro 300L	1240	400	1000	35	212201
Depósito Woody Oscuro 300L	1240	400	1000	35	212200





## Depósito redondo con aspecto de madera natural

- Depósito fabricado en polietileno con un acabado parecido a la madera rústica
- Cubierta desmontable para la extracción de agua con seguro para niños integrado
- Dos conexiones roscadas de 3/4" para el montaje del grifo y la manguera de extracción
- Fabricado con material 100% reciclado

Artículo	Ø máx. (mm)	Alto (mm)	U/P	Peso (kg)	Código
Depósito Timber 230L	570	930	4	10	212135



# Depósito Color 2 en 1



## Un depósito que se adapta a cualquier jardín

- Diseño moderno en colores actuales
- Fantástico acabado brillante y de alta calidad
- Depósito para recuperar agua de lluvia con un estilo ultramoderno
- 3 funciones: depósito de agua, elemento decorativo y macetero
- Macetero extraíble para mayor comodidad
- Dos conexiones roscadas de 3/4" para el montaje del grifo y la manguera de extracción
- Fabricado con material 100% reciclado

Artículo	Ø máx. (mm)	Alto (mm)	Peso (kg)	Código
Depósito Color 2 en 1 Coco 350L	620	1500	15	326105
Depósito Color 2 en 1 Tomate 350L	620	1500	15	326102
Depósito Color 2 en 1 Manzana 350L	620	1500	15	326100



# Depósito Vaso 2 en 1



Depósitos decorativos

## Depósito con macetero elegante y moderno

- 3 funciones: depósito de agua, elemento decorativo y macetero
- Macetero extraíble para mayor comodidad
- Dos conexiones roscadas de 3/4" para el montaje del grifo y la manguera de extracción
- Fabricado con material 100% reciclado

Artículo	Ø máx. (mm)	Alto (mm)	Peso (kg)	Código
Depósito Vaso 2 en 1 Grafito 220L	580	1200	10	295640



# Depósito Vaso Decor 2 en 1



## Depósito con macetero elegante y moderno

- 3 funciones: depósito de agua, elemento decorativo y macetero
- Macetero extraíble para mayor comodidad
- Dos conexiones roscadas de 3/4" para el montaje del grifo y la manguera de extracción
- Fabricado con material 100% reciclado

Artículo	Ø máx. (mm)	Alto (mm)	Peso (kg)	Código
Depósito Vaso 2 en 1 Grafito 220L	580	1200	10	295643
Depósito Vaso 2 en 1 Zink 220L	580	1200	10	295642



# Depósito Macetero 2 en 1



Depósitos decorativos

## Depósito y macetero de diseño sencillo y moderno

- 2 funciones: Recuperación de agua de lluvia y elemento decorativo
- Diseño moderno, con macetero extraíble
- Gran capacidad de almacenamiento
- Rosca 3/4" para conectar un grifo
- Fabricado con material 100% reciclado

Artículo	Ø máx. (mm)	Alto (mm)	Peso (kg)	Código
Depósito 2 en 1 Macetero Gris 300L	620	1450	12	326111
Depósito 2 en 1 Macetero Mocca 300L	620	1450	12	326109



# Depósito Stone 2 en 1



## Un depósito que se adapta a cualquier jardín

- Diseño moderno en colores actuales
- Fantástico acabado brillante y de alta calidad
- Depósito para recuperar agua de lluvia con un estilo ultramoderno
- 3 funciones: depósito de agua, elemento decorativo y macetero
- Macetero extraíble para mayor comodidad
- Dos conexiones roscadas de 3/4" para el montaje del grifo y la manguera de extracción
- Fabricado con material 100% reciclado

Artículo	Ø máx. (mm)	Alto (mm)	Peso (kg)	Código
Depósito Stone 2 en 1 Silver 350L	620	1500	15	326140
Depósito Stone 2 en 1 Lava 350L	620	1500	15	326141



# Depósito Elegance



## Depósito moderno que encaja en los jardines actuales





- Diseño moderno y actual
- Máxima capacidad de almacenaje en el mínimo espacio
- Rosca de 3/4" para conectar un grifo
- Fabricado con material 100% reciclado

Artículo	Largo (mm)	Ancho (mm)	Alto (mm)	Peso (kg)	Código
Depósito Elegance Beige 400L	600	600	1800	18	212302
Depósito Elegance Gris 400L	600	600	1800	18	212301



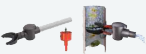

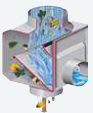
# Filtros de bajante

## Filtros para bajante redondo

	Artículo	Características	Código
	Speedy	Para bajantes de 75mm- 110mm Superficie máx. recogida: 80m2 Función verano/ invierno Rebosadero automático Salida lateral 1" Incluye broca, junta y tubería	503040
	Eco 50 Gris	Para bajantes de 75mm- 110mm Superficie máx. recogida: 50m2 Función verano/ invierno Rebosadero automático Salida lateral 1"	503011
	Eco 50 Marrón	Incluye junta y tubería	503010
	Pro Gris	Para bajantes de 80mm- 110mm Superficie máx. recogida: 200m2 Función verano/ invierno Rebosadero automático	344200
	Pro Marrón	Salida lateral 50mm/ 1 1/4" No incluye tubería	344201
	Simple Gris	Para bajantes de 75mm- 110mm Superficie máx. recogida: 80m2 Función verano/ invierno Rebosadero automático Salida lateral 75mm/ 50mm/ 1 1/ 4" No incluye tubería	343011
	Separador de hojas Gris	Para bajantes de 75mm- 110mm Superficie máx. recogida: 80m2	346013

## Filtros para bajante rectangular

	Artículo	Características	Código
	Rápido Quattro	Para bajante rectangular de máx. 65x90 Superficie máx. recogida: 50m2 Función verano/ invierno Rebosadero automático Salida lateral 1 1/4"(32mm) Incluye broca, junta y tubería	503071
	Quattro Gris	Para bajantes de 65x65/ 60x80/ 70x100 Superficie máx. recogida: 50m2 Función verano/ invierno Rebosadero automático	503060
	Quattro Beige	Salida lateral 3/4" Incluye tubería	503062

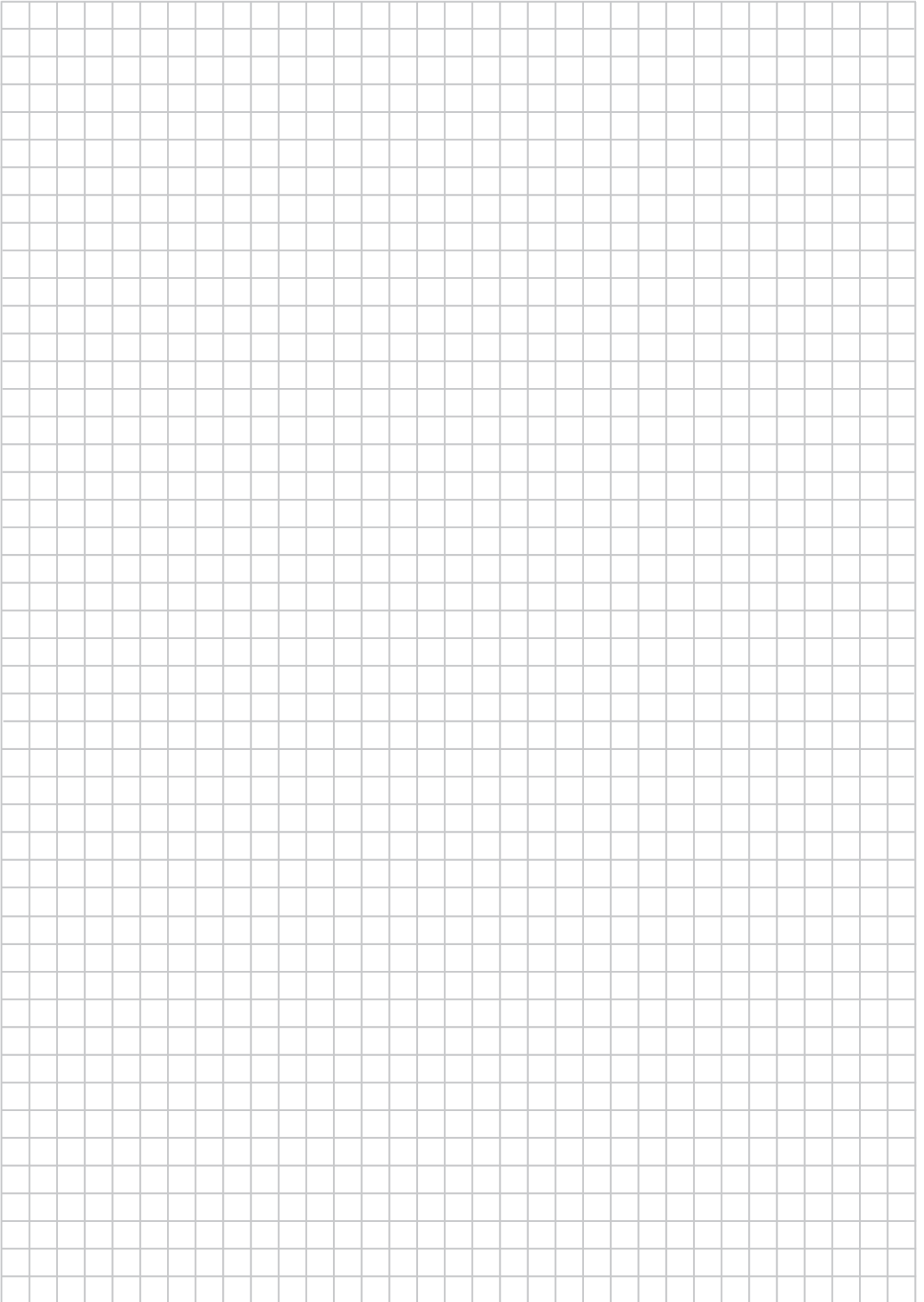



for a  
greener  
planet

GRAF Ibérica Tecnología del Plástico S.L.U  
P.I Casa Nova  
C/ Puigcerdà, 6  
17181 Aiguaviva  
(Girona-España)

Telef: +34 972 913 767  
Fax: +34 972 913 766  
[www.grafiberica.com](http://www.grafiberica.com)

**ES** Versión 2024  
950369