

**gala**



**GALA·INNOVA<sup>®</sup>**  
SHOWER TOILET

**GALA·INNOVA<sup>®</sup>**  
SHOWER TOILET



**Entra en una  
nueva dimensión**

**GALA·INNOVA<sup>®</sup>**  
SHOWER TOILET



Innovador  
Inteligente  
Intuitivo  
Imprescindible

# Descubre el poder del agua

Una nueva generación de inodoros en los que la tecnología y el agua se convierten en protagonistas, para llevar la higiene y el confort a una nueva dimensión.



## Funcionalidad, diseño y tecnología accesible

### + intuitivo

Tan fácil que ni te darás cuenta. Con Gala · Innova disfrutarás de una experiencia perfecta desde el primer uso.





### + higiene

No hay nada más natural, sencillo y a la vez revolucionario que el agua para lograr una higiene íntima extraordinaria.

### + confort

Configuración fácilmente personalizable para adaptarse a las preferencias de cada usuario.



ABRE LA  
PUERTA A LA  
TECNOLOGÍA







### Panel de control

Un sencillo panel lateral permite activar las principales funciones de lavado y secado del inodoro.



### Sensor de presencia

Un sensor de infrarrojos garantiza la puesta en marcha solo cuando detecta presencia en el asiento.



### Rimless +

Gala · Innova es un inodoro sin brida. Su diseño hace que el agua fluya desde la parte trasera y se distribuya de forma homogénea.



### Luz nocturna

Un led situado en la parte posterior del asiento sirve de guía hacia el inodoro, sin necesidad de encender las luces del baño.

4 Funciones:

**Standard:** Se enciende cuando se levanta la tapa y se apaga un minuto después de dejar de detectar presencia.

**Luz noche:** La luz permanece encendida durante 8 horas.

**Standard con luz noche:** La luz permanece encendida durante 8 horas y las 16 restantes funciona en modo Standard.

**Apagado:** En esta función el led está siempre apagado.



### Diseño y confort

De inspiración minimalista, Gala · Innova se adapta a todos los interiorismos, garantizando el máximo confort.



### Asiento amortiguado

El asiento incorpora bisagras amortiguadas, de forma que su cierre es completamente silencioso y se previenen golpes involuntarios.



### Asiento extraíble

Para facilitar al máximo la limpieza, el asiento es completamente extraíble con un sencillo gesto.



### Conexiones ocultas

Para un diseño más limpio, las conexiones de agua y de electricidad quedan ocultas detrás del inodoro. Su instalación no requiere más que la toma de agua habitual.

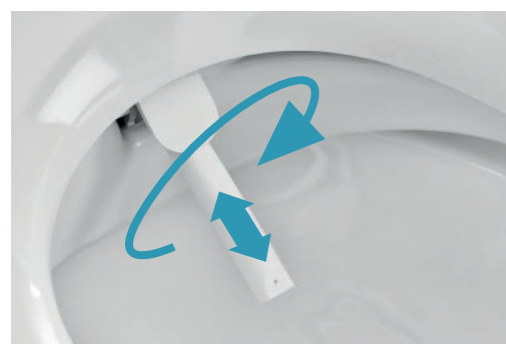

#### Cánula extraíble

Para una limpieza manual más profunda, la cánula se puede extraer fácilmente.



#### Cánula autolimpiable

La cánula retráctil se limpia de forma autónoma antes y después de cada uso para garantizar una higiene óptima.



#### Posición regulable

Para una mayor precisión y comodidad, la cánula tiene 5 posiciones diferentes.

# DISEÑO Y ERGONOMÍA



# PRESTACIONES



# + Prestaciones

Un inodoro extraordinario con prestaciones extraordinarias. Gala · Innova avanza en innovación y desarrollo para ofrecer la funcionalidad más completa.



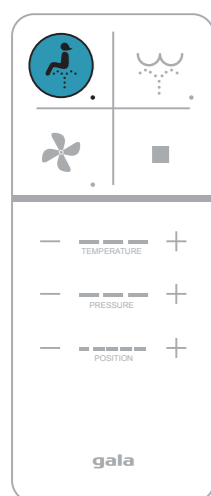

### Lavado anterior

La cánula se activa en posición anterior.  
Configuración regulable:

- Temperatura del agua
- Presión del agua
- Posición de la cánula
- Movimiento oscilante de la cánula

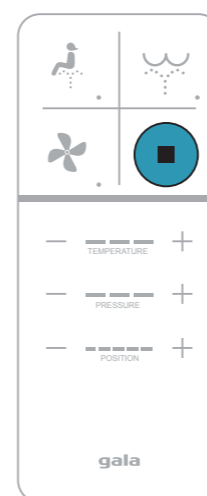

### Stop

Detiene cualquier función activa.

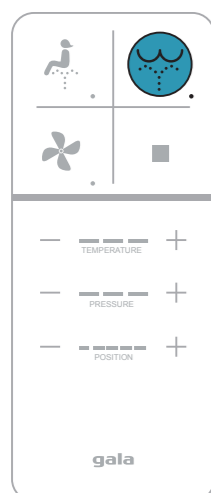

### Lavado posterior

La cánula se activa en posición posterior.  
Configuración regulable:

- Temperatura del agua
- Presión del agua
- Posición de la cánula
- Movimiento oscilante de la cánula

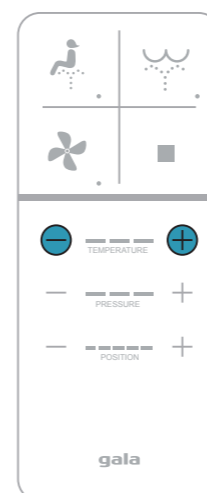

### Temperatura del agua

La temperatura del agua se puede regular en 4 niveles:

Ambiente: no se enciende ningún led  
Baja (33º): 1 led encendido  
Media (36º): 2 leds encendidos  
Alta (39º): 3 leds encendidos

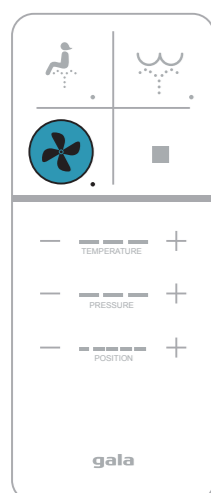

### Secado

Se activa la función de secado.  
- Temperatura del aire regulable

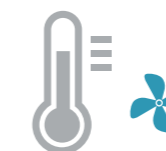
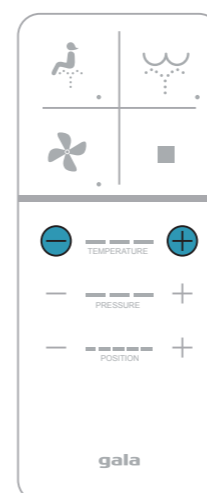

### Temperatura del aire

La temperatura del aire se puede regular en 4 niveles:

Ambiente: no se enciende ningún led  
Baja: 1 led encendido  
Media: 2 leds encendidos  
Alta: 3 leds encendidos

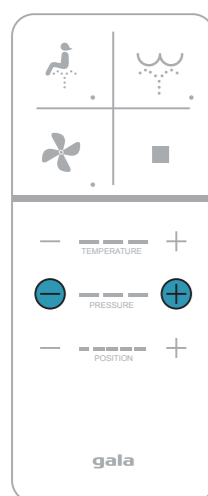

### Presión de lavado

La intensidad de la presión de lavado se puede regular obteniendo mayor o menor intensidad en 3 niveles.

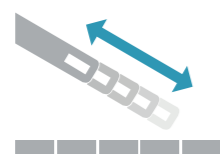
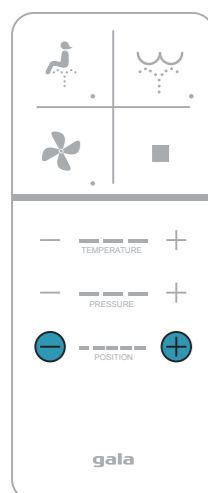

### Posición de la cánula

La cánula tiene 5 posiciones diferentes para un ajuste preciso a cada usuario. Por defecto, parte de la posición media permitiendo mover dos posiciones hacia adelante y dos hacia atrás.

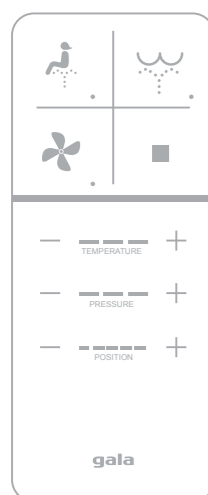

### Batería baja

Cuando la batería se está agotando, todos los leds del mando a distancia parpadean a la vez.



## Especificaciones técnicas

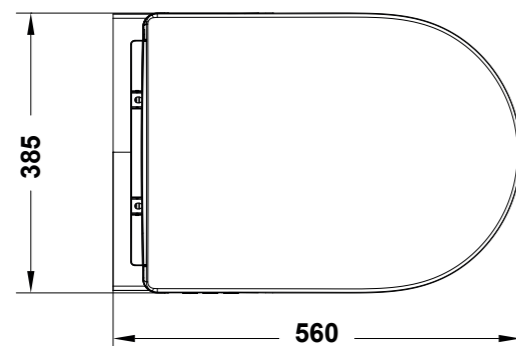
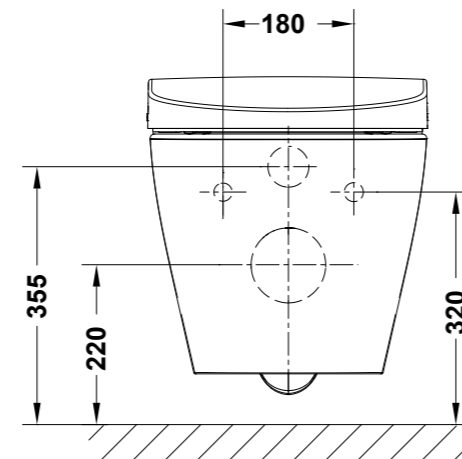
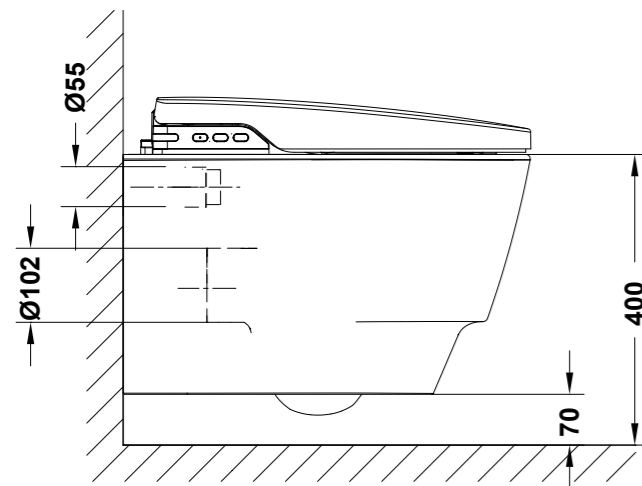
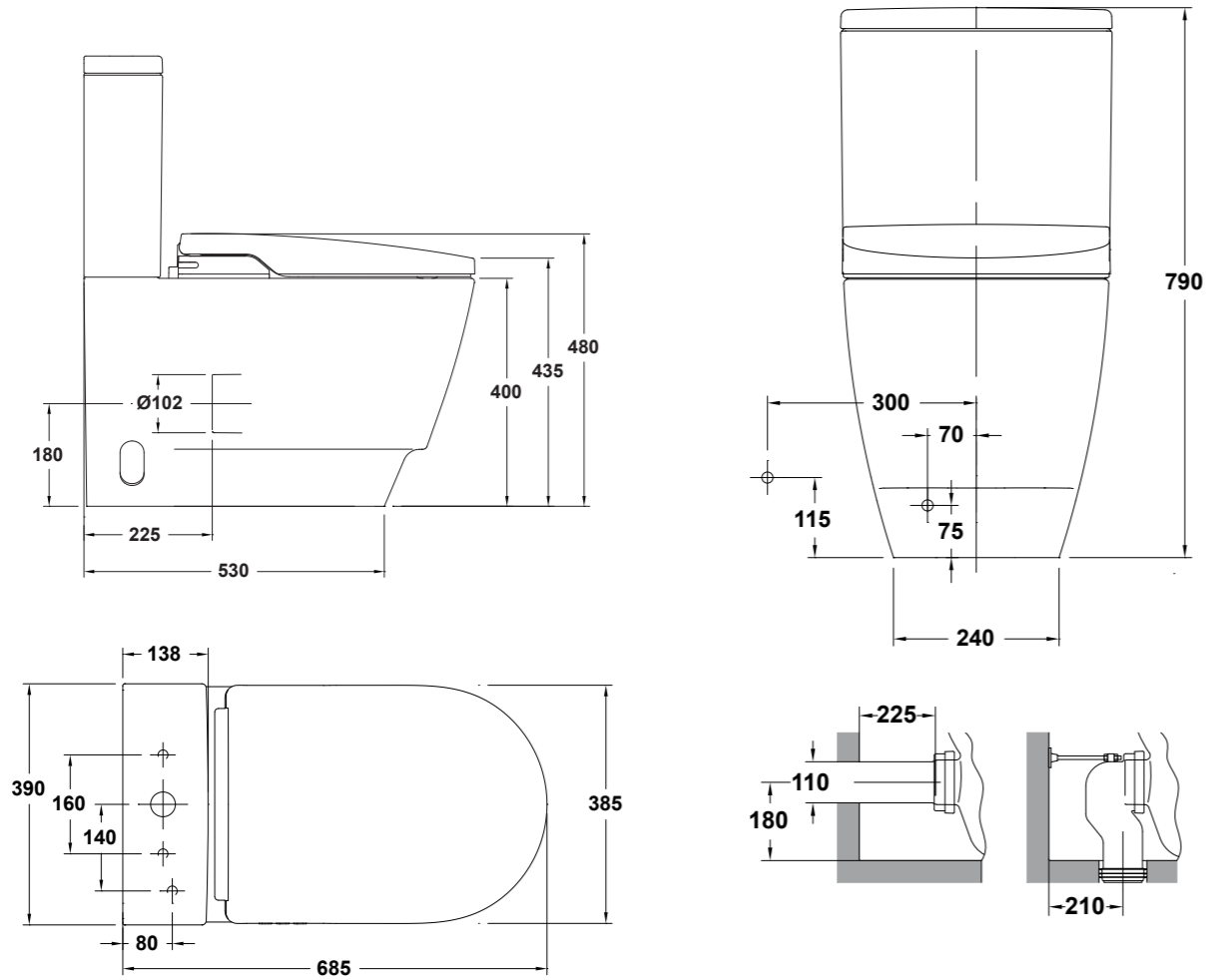

## Instalación



### Full Frame Gala Innova

Para Instalación

Incluye flexo de alimentación y tubo corrugado para shower toilets  
Cisterna compacta y mecanismo de doble descarga 6/3, 4,5/3 y 4/2 litros  
Accesorios instalación incluidos  
Profundidad mínima salida horizontal 80 mm.  
Profundidad mínima salida vertical 90/110 mm. (DN90/DN100)  
Codo Ø 90 o 110 mm.  
Solo compatible con pulsadores Eon.



### Entrada única de agua

Gala · Innova solo necesita una entrada de agua para su instalación. El propio sistema separa y distribuye el agua hacia la cisterna o hacia la cánula.

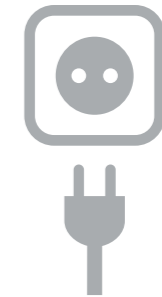

### Compatible con el sistema eléctrico

El inodoro no requiere una instalación eléctrica especial, es compatible con el suministro eléctrico convencional.



Certificados  
CE/ RoHS  
WRAS  
KTW (W270)



### Fácil instalación del mando a distancia

El soporte para el mando a distancia se puede instalar fácilmente en la pared atornillándolo o mediante adhesivo.

### Normas de seguridad

Normativa para la cerámica sanitaria: UNE 67001, EN 997  
Seguridad para uso doméstico: IEC 60335-1, IEC 60335-2, IEC 60695-10-2  
Compatibilidad electromagnética: IEC 61000-6-2, IEC 61000-6-4  
Protección contra la contaminación del agua potable: EN 1717, EN 13077





SÚMATE A LA  
REVOLUCIÓN

Los colores son orientativos y pueden diferir de la realidad por su reproducción en papel. Por razones técnicas o comerciales GALA se reserva el derecho a realizar en cualquier momento cambios en los materiales y especificaciones de los modelos descritos previa notificación.



**galabaño**

**Cerámicas Gala, S.A.**

Crta. Madrid-Irún km.244

Apartado 293 · 09080 Burgos

Tel. +34 947 47 41 00 · Fax +34 947 47 41 03

Email: [general@gala.es](mailto:general@gala.es)

[www.gala.es](http://www.gala.es)