



Installation Manual

AIR-TO-WATER HYDROMODULE + TANK

WH-ADC1216H6E5C

ENGLISH.....	1
ESPAÑOL.....	32
ITALIANO.....	63
NEDERLANDS.....	94
POLSKI.....	125
EAHNIKA.....	156
ČESKY.....	187
FRANÇAIS.....	218
DEUTSCH.....	249
TÜRKÇE.....	280
SVENSKA.....	311
NORSK.....	342
SUOMI.....	373
MAGYAR.....	404
SLOVENŠČINA.....	435
HRVATSKI.....	466
LIETUVIŲ.....	497

Required tools for Installation Works

1 Philips screw driver	5 Pipe cutter	9 Megameter	58.8 N•m (5.8 kgf•m)
2 Level gauge	6 Reamer	10 Multimeter	65 N•m (6.5 kgf•m)
3 Electric drill	7 Knife	11 Torque wrench	117.6 N•m (12.0 kgf•m)
4 Spanner	8 Measuring tape	42 N•m (4.2 kgf•m)	

SAFETY PRECAUTIONS

- Read the following "SAFETY PRECAUTIONS" carefully before installation of Air-To-Water Hydromodule + Tank (here after referred to as "Tank Unit").
- Electrical works and water installation works must be done by licensed electrician and licensed water system installer respectively. Be sure to use the correct rating and main circuit for the model to be installed.
- The caution items stated here must be followed because these important contents are related to safety. The meaning of each indication used is as below. Incorrect installation due to ignorance or negligence of the instructions will cause harm or damage, and the seriousness is classified by the following indications.
- Please leave this installation manual with the unit after installation.

	WARNING	This indication shows the possibility of causing death or serious injury.
	CAUTION	This indication shows the possibility of causing injury or damage to properties only.







The items to be followed are classified by the symbols:

	Symbol with white background denotes item that is PROHIBITED from doing.
	Symbol with dark background denotes item that must be carried out.





- Carry out test run to confirm that no abnormality occurs after the installation. Then, explain to user the operation, care and maintenance as stated in instructions. Please remind the customer to keep the operating instructions for future reference.
- If there is any doubt about the installation procedure or operation, always contact the authorized dealer for advice and information.

WARNING

	Do not use unspecified cord, modified cord, joint cord or extension cord for power supply cord. Do not share the single outlet with other electrical appliances. Poor contact, poor insulation or over current will cause electrical shock or fire.
	Do not tie up the power supply cord into a bundle by band. Abnormal temperature rise on power supply cord may happen.
	Keep plastic bag (packaging material) away from small children, it may cling to nose and mouth and prevent breathing.
	Do not use pipe wrench to install refrigerant piping. It might deform the piping and cause the unit to malfunction.
	Do not purchase unauthorized electrical parts for installation, service, maintenance and etc.. They might cause electrical shock or fire.
	Do not add or replace refrigerant other than specified type. It may cause product damage, burst and injury etc.
	Do not place containers with liquids on top of the Tank Unit. It may cause Tank Unit damage and/or fire could occurs if they leak or spill onto the Tank Unit.
	Do not use joint cable for Tank Unit / Outdoor Unit connection cable. Use specified Tank Unit / Outdoor Unit connection cable, refer to instruction 4 CONNECT THE CABLE TO THE TANK UNIT and connect tightly for Tank Unit / Outdoor Unit connection. Clamp the cable so that no external force will be acted on the terminal. If connection or fixing is not perfect, it will cause heat up or fire at the connection.
	For electrical work, follow local wiring standard, regulation and this installation instruction. An independent circuit and single outlet must be used. If electrical circuit capacity is not enough or defect found in electrical work, it will cause electrical shock or fire.
	For water circuit installation work, follow to relevant European and national regulations (including EN61770) and local plumbing and building regulation codes.
	Engage dealer or specialist for installation. If installation done by the user is defective, it will cause water leakage, electrical shock or fire.
	<ul style="list-style-type: none"> • This is a R410A model, when connecting the piping, do not use any existing (R22) pipes and flare nuts. Using such same may cause abnormally high pressure in the refrigeration cycle (piping), and possibly result in explosion and injury. Use only R410A refrigerant. • Thickness for copper pipes used with R410A must be 0.8 mm or more. Never use copper pipes thinner than 0.8 mm. • It is desirable that the amount of residual oil is less than 40 mg/10 m.

	When install or relocate Tank Unit, do not let any substance other than the specified refrigerant, eg. air etc mix into refrigerant cycle (piping). Mixing of air etc. will cause abnormal high pressure in refrigeration cycle and result in explosion, injury etc.
	Install according to this installation instructions strictly. If installation is defective, it will cause water leakage, electrical shock or fire.
	Install at a strong and firm location which is able to withstand the set's weight. If the strength is not enough or installation is not properly done, the set will drop and cause injury.
	This equipment is strongly recommended to be installed with Residual Current Device (RCD) on-site according to the respective national wiring rules or country-specific safety measures in terms of residual current.
	During installation, install the refrigerant piping properly before run the compressor. Operation of compressor without fixing refrigeration piping and valves at opened condition will cause suck-in of air, abnormal high pressure in refrigeration cycle and result in explosion, injury etc.
	During pump down operation, stop the compressor before remove the refrigeration piping. Removal of refrigerant piping while compressor is operating and valves are opened will cause suck-in of air, abnormal high pressure in refrigerant cycle and result in explosion, injury etc.
	Tighten the flare nut with torque wrench according to specified method. If the flare nut is over tightened, after a long period, the flare may break and cause refrigerant gas leakage.
	After completion of installation, confirm there is no leakage of refrigerant gas. It may generate toxic gas when the refrigerant contacts with fire.
	Ventilate the room if there is refrigerant gas leakage during operation. Extinguish all fire sources if present. It may cause toxic gas when the refrigerant contacts with fire.
	Only use the supplied or specified installation parts, else, it may causes unit vibrate loose, water leakage, electrical shock or fire.
	If there is any doubt about the installation procedure or operation, always contact the authorized dealer for advice and information.
	Select a location where in case of water leakage, the leakage will not cause damage to other properties.
	When installing electrical equipment at wooden building of metal lath or wire lath, in accordance with electrical facility standard, no electrical contact between equipment and building is allowed. Insulator must be installed in between.
	Any work carried out on the Tank Unit after removing any panels which is secured by screws, must be carried out under the supervision of authorized dealer and licensed installation contractor.
	This system is multi supply appliance. All circuits must be disconnected before accessing the unit terminals.
	For cold water supply has a backflow regulator, check valve or water meter with check valve, provisions for thermal expansion of water in the hot water system must be provided. Otherwise it will cause water leakage.
	The piping installation work must be flushed before Tank Unit is connected to remove contaminants. Contaminants may damage the Tank Unit components.
	This installation may be subjected to building regulation approval applicable to respective country that may require to notify the local authority before installation.
	The Tank Unit must be shipped and stored in upright condition and dry environment. It may laid on its back when being moved into the building.
	Work done to the Tank Unit after remove the front plate cover that secured by screws, must be carried out under the supervision of authorized dealer, licensed installation contractor, skilled person and instructed person.
	This unit must be properly earthed. The electrical earth must not be connected to a gas pipe, water pipe, the earth of lightning rod or a telephone. Otherwise there is a danger of electrical shock in the event of an insulation breakdown or electrical earth fault in the Tank Unit.
 CAUTION	
	Do not install the Tank Unit at place where leakage of flammable gas may occur. In case gas leaks and accumulates at surrounding of the unit, it may cause fire.
	Do not release refrigerant during piping work for installation, re-installation and during repairing a refrigeration parts. Take care of the liquid refrigerant, it may cause frostbite.
	Do not install this appliance in a laundry room or other high humidity location. This condition will cause rust and damage to the unit.
	Make sure the insulation of power supply cord does not contact hot part (i.e. refrigerant piping, water piping) to prevent from insulation failure (melt).
	Do not apply excessive force to water pipes that may damage the pipes. If water leakage occurs, it will cause flooding and damage to other properties.
	Do not transport the Tank Unit with water inside the unit. It may cause damage to the unit.
	Carry out drainage piping as mentioned in installation instructions. If drainage is not perfect, water may enter the room and damage the furniture.
	Select an installation location which is easy for maintenance. The Tank Unit is permanently connected to water mains.
	Power supply connection to Tank Unit. <ul style="list-style-type: none"> ● Power supply point should be in easily accessible place for power disconnection in case of emergency. ● Must follow local national wiring standard, regulation and this installation instruction. ● Strongly recommended to make permanent connection to a circuit breaker. <ul style="list-style-type: none"> - Power Supply 1: Use approved 30A 2-poles circuit breaker with a minimum contact gap of 3.0mm. - Power Supply 2: Use approved 30A 2-poles circuit breaker with a minimum contact gap of 3.0mm.
	Ensure the correct polarity is maintained throughout all wiring. Otherwise, it will cause electrical shock or fire.
	After installation, check the water leakage condition in connection area during test run. If leakage occurs, it will cause damage to other properties.
	If the Tank Unit not operates for long time, the water inside the Tank Unit should be drained.
	Installation work. It may need three or more people to carry out the installation work. The weight of Tank Unit might cause injury if carried by one person.

Attached accessories

No.	Accessory part	Qty.	No.	Accessory part	Qty.
1	Adjustable Feet 	4	3	Packing 	1
2	Drain Elbow 	1	4	Remote Controller Cover 	1

Optional Accessories

No.	Accessories part	Qty.
5	Optional PCB (CZ-NS4P)	1
6	Network Adaptor (CZ-TAW1) and Extension Cable (CZ-TAW1-CBL)	1

Field Supply Accessories (Optional)

No.	Part	Model	Specifications	Maker	
i	2-way valve kit	Electromotoric Actuator	SFA21/18	AC230V	Siemens
	*Cooling model	2-port Valve	VV146/25		
ii	Room thermostat	Wired	PAW-A2W-RTWIRED	AC230V	-
		Wireless	PAW-A2W-RTWIWIRELESS		
iii	Mixing valve	-	167032	AC230V	Caleffi
iv	Pump	-	Yonos 25/6	AC230V	Wilo
v	Buffer tank sensor	-	PAW-A2W-TSBU	-	-
vi	Outdoor sensor	-	PAW-A2W-TSOD	-	-
vii	Zone water sensor	-	PAW-A2W-TSHC	-	-
viii	Zone room sensor	-	PAW-A2W-TSRT	-	-
ix	Solar sensor	-	PAW-A2W-TSSO	-	-

It is recommended to purchase the field supply accessories listed in above table.

Dimension Diagram

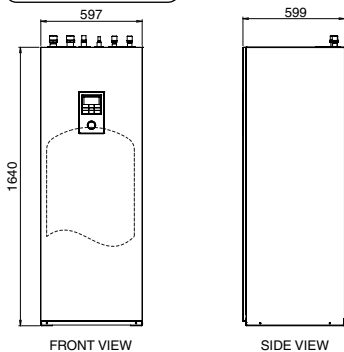

Tube Position Diagram

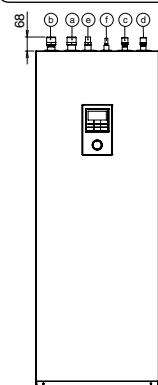

Main Components Diagram

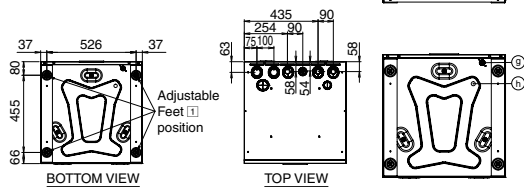
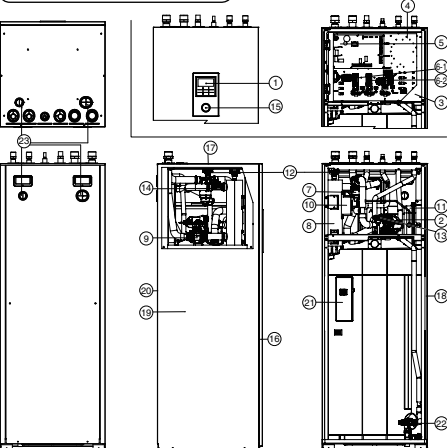

- ① Remote Controller
- ② Water Pump
- ③ Control Board Cover
- ④ Control Board
- ⑤ Main PCB
- ⑥ Single Phase RCCB/ELCB (Main Power)
- ⑦ Single Phase RCCB/ELCB (Backup Heater)
- ⑧ Magnetic Water Filter Set
- ⑨ Heater Assembly
- ⑩ 3-Way Valve
- ⑪ Overload Protector (Not Visible)
- ⑫ Expansion Vessel
- ⑬ Air Purge Valve
- ⑭ Pressure Relief Valve
- ⑮ Flow Sensor
- ⑯ Water Pressure Gauge
- ⑰ Front Plate
- ⑱ Top Plate
- ⑲ Right Plate
- ⑲ Left Plate
- ⑲ Rear Plate
- ⑲ Tank Sensor (Not Visible)
- ⑲ Safety Relief Valve
- ⑲ Bushing (4 pieces)

Tube Connector	Function	Connector Size
Ⓐ	Water Inlet (From Space Heating/Cooling)	R 1 1/4"
Ⓑ	Water Outlet (To Space Heating/Cooling)	R 1 1/4"
Ⓒ	Cold Water Inlet (Domestic Hot Water Tank)	R 3/4"
Ⓓ	Hot Water Outlet (Domestic Hot Water Tank)	R 3/4"
Ⓔ	Refrigerant Gas	7/8-14UNF
Ⓕ	Refrigerant Liquid	5/8-18UNF
Ⓖ	Domestic Hot Water Tank Discharge (Drain Tap) Type: Ball Valve	Rc 1/2"
Ⓗ	Drain Water Hole	---

Model	Capacity (L)	Weight (kg)	
		Empty	Full
WH-ADC1216H6ESC	185	101	286

1 SELECT THE BEST LOCATION

Before choosing the installation site, obtain user approval.

- Install the Tank Unit in indoors with frost free weather proof location only.
- Must install on a flat horizontal and solid hard surface.
- There should not be any heat source or steam near the Tank Unit.
- A place where air circulation in the room is good.
- A place where drainage can be easily done (e.g. Utility room).
- A place where Tank Unit's operation noise will not cause discomfort to the user.
- A place where Tank Unit is far from door way.

- A place where accessible for maintenance.
- Ensure to keep minimum distance of spaces as illustrated below from wall, ceiling, or other obstacles.
- A place where flammable gas leaking might not occur.
- Secure the Tank Unit to prevent it being knocked over accidentally or during earthquakes.

Please avoid installations which expose the Tank Unit to any of the following conditions:

- Extraordinary environment conditions; installation in frost or exposure to unfavorable weather conditions.
- Voltage input exceeding the specified voltage.

Required space for installation

(Unit : mm)

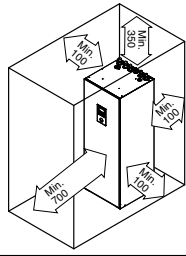

Transport and Handling

- Be careful during transporting the unit so that it is not damaged by impact.
- Only remove the packaging material once it has reached the desired installation location.
- It may need three or more people to carry out the installation work. The weight of Tank Unit might cause injury if carried by one person.
- The Tank Unit can be transported either in vertical or horizontal.
 - If it transported in horizontal, make sure Front of packaging material (printed with "FRONT") must facing upwards.
 - If it transported in vertical, use the hand holes on sides, slide and move to the desired location.
- Fix the Adjustable Feet , if the Tank unit installed on a uneven surface.

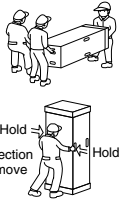

3 PIPING INSTALLATION

WATER QUALITY REQUIREMENT

Must use water that complies with European water quality standard 98/83 EC. The lifespan of the Tank Unit will be shorter if groundwater (include spring water and well water) is used.

The Tank Unit shall not be used with the tap water containing contaminants such as salt, acid, and other impurities which may corrode the tank and its component.

Typical Piping Installation

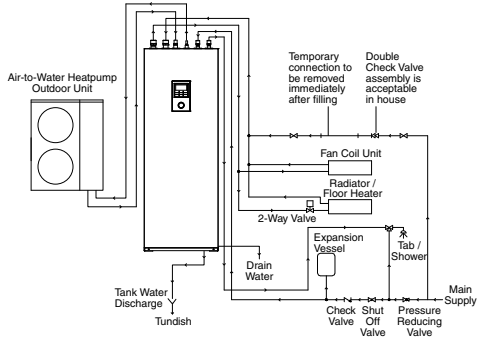

Access to Internal Components

WARNING

This section is for authorized and licensed electrician/water system installer only. Work behind the front plate secured by screws must only be carried out under supervision of qualified contractor, installation engineer or service person.

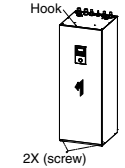

CAUTION

Open or close the Front Plate carefully. The heavy Bottom Front Plate may injures the fingers.

- Open and Close Front Plate**
1. Remove the 2 mounting screws of Bottom Front Plate .
 2. Slide it upwards to unhook the Bottom Front Plate hook.
 3. Reverse above steps 1-2 for close it.

Refrigerant Piping Installation

This Tank Unit is designed for combination with Panasonic Air-to-Water Heat Pump Outdoor Unit. If Outdoor Unit from other manufacturer are being used in combination with Panasonic Tank Unit, optimum operation and reliability of the system is not guaranteed. Thus warranty cannot be given in such case.

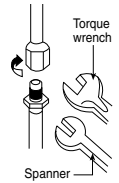

1. Connect Tank Unit to Air-to-Water Heatpump Outdoor Unit with correct piping size.

2 TO DRILL A HOLE IN THE WALL AND INSTALL A SLEEVE OF PIPING

1. Make a $\varnothing 70$ mm through hole.
2. Insert the piping sleeve to the hole.
3. Fix the bushing to the sleeve.
4. Cut the sleeve until it extrudes about 15 mm from the wall.

CAUTION

When the wall is hollow, please be sure to use the sleeve for tube assembly to prevent dangers caused by mice biting the connection cable.

5. Finish by sealing the sleeve with putty or caulking compound at the final stage.

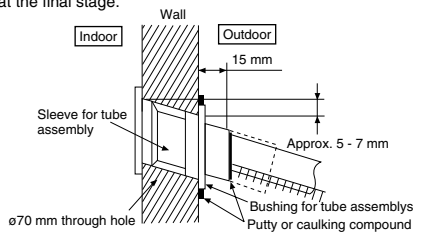

Model		Piping size (Torque)	
Tank Unit	Outdoor Unit	Gas	Liquid
WH-ADC1216H6E5C	WH-UX09HE5, WH-UX12HE5, WH-UD12HE5, WH-UD16HE5	$\varnothing 15.88\text{mm}$ (5/8") [65 N•m]	$\varnothing 9.52\text{mm}$ (3/8") [42 N•m]

CAUTION

Do not overtighten, overtightening may cause gas leakage.

- Please make flare after inserting flare nut (located at joint portion of tube assembly) onto the copper pipe. (In case of using long piping)
- Do not use pipe wrench to open refrigerant piping. Flare nut may be broken and cause leakage. Use proper spanner or ring wrench.
- Connect the piping:
 - Align the centre of piping and sufficiently tighten the flare nut with fingers.
 - Further tighten the flare nut with torque wrench in specified torque as stated in the table.

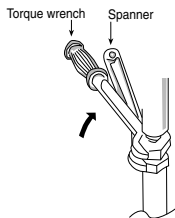

CUTTING AND FLARING THE PIPING

- Please cut using pipe cutter and then remove the burrs.
- Remove the burrs by using reamer. If burrs is not removed, gas leakage may be caused. Turn the piping end down to avoid the metal powder entering the pipe.
- Please make flare after inserting the flare nut onto the copper pipes.

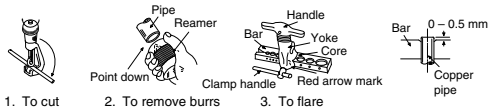

When properly flared, the internal surface of the flare will evenly shine and be of even thickness. Since the flare part comes into contact with the connections, carefully check the flare finish.

Water Piping Installation

- Please engage a licensed water circuit installer to install this water circuit.
- This water circuit must comply with relevant European and national regulations (including EN61770), and local building regulation codes.
- Ensure the components installed in the water circuit could withstand water pressure during operation.
- Do not use worn out tube.
- Do not apply excessive force to pipes that may damage the pipes.
- Choose proper sealer which can withstand the pressures and temperatures of the system.
- Make sure to use two spanners to tighten the connection. Further tighten the nuts with torque wrench in specified torque as stated in the table.
- Cover the pipe end to prevent dirt and dust when inserting it through a wall.
- If non-brass metallic piping is used for installation, make sure to insulate the pipes to prevent galvanic corrosion.
- Do not connect galvanised pipes, this will cause galvanic corrosion.
- Use correct nut for all Tank Unit tube connections and clean all tubes with tap water before installation. See Tube Position Diagram for detail.

Tube Connector	Nut Size	Torque
Ⓐ & Ⓑ	RP 1 1/4"	117.6 N•m
Ⓒ & Ⓓ	RP 3/4"	58.8 N•m

CAUTION

Do not overtighten, overtightening may cause water leakage.

Do not pull and push refrigerant piping excessively, deformed pipe may cause refrigerant leak.

- Make sure to insulate the water circuit pipes to prevent reduction of heating capacity.
- After installation, check the water leakage condition in connection area during test run.
- Failure to connect the tube appropriately might cause the Tank Unit malfunction.
- Protection From Frost:
If the Tank Unit is being exposed to frost while power supply failure or pump operating failure, drain the system. When water is idle inside the system, freezing up is very likely to happen which could damage the system. Make sure the power supply is turned off before draining. Heater Assembly ⑧ may be damaged under dry heating.
- Corrosion Resistance:
Duplex stainless steel is naturally corrosion resistant to mains water supply. No specific maintenance is required to maintain this resistance. However, please note that Tank Unit is not guaranteed for use with a private water supply.
- It is recommended to use a tray (field supply) to collect water from the Tank Unit if water leakage occur.

(A) Space Heating/Cooling Pipework

- Connect Tank Unit Tube Connector Ⓒ to outlet connector of Panel/Floor heater.
- Connect Tank Unit Tube Connector Ⓓ to inlet connector of Panel/Floor heater.
- Failure to connect the tube appropriately might cause the Tank Unit malfunction.
- Refer below table for the rated flow rate of each particular Outdoor Unit.

Tank Unit	Model	Rated Flow Rate (l/min)	
		Cool	Heat
WH-ADC1216H6E5C	WH-UX09HE5	20.1	25.8
	WH-UX12HE5	28.7	34.4
	WH-UD12HE5	28.7	34.4
	WH-UD16HE5	35.0	45.9

(B) Domestic Hot Water Tank Pipework

- It's strongly recommended to install an expansion vessel (field supply) in the Domestic Hot Water Tank circuit. Refer Typical Piping Installation section to locate the expansion vessel.
 - Recommended pre-charge pressure of the expansion vessel (field supply) = 0.35MPa (3.5 bars)
- In high water pressure or water supply is above 500kPa, please install the Pressure Reducing Valve for water supply. If the pressure higher than that, it might damage the Tank Unit.
- A Pressure Reducing Valve (field supply) with below specification is strongly advised to be installed along the line of the tube connector Ⓒ of Tank Unit. Refer Typical Piping Installation section to locate both of these valves.
Recommended Pressure Reducing Valve specifications:
 - Set pressure: 0.35 MPa (3.5 bars)
- Must connect a faucet to Tank Unit Tube Connector Ⓓ and main water supply, in order to supply water with appropriate temperature for shower or tap usage. Failure to do so might cause scalding.
- Failure to connect the tube appropriately might causing the Tank Unit malfunction.

(C) Drain Elbow and Hose Installation

- Fix the Drain Elbow ② and Packing ③ to the bottom of Drain Water Hole ①.

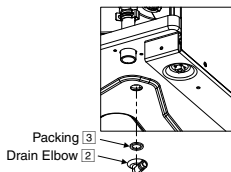

- Use inner diameter 17 mm drain hose in the market.
- This hose must be installed in a continuously downward direction and in a frost-free environment. Improper drain piping may cause water leakage hence damage the furnitures.
- If drain hose is long, use a metal support fixture along the way to eliminate the wavy pattern of drain tube.
- Guide the drain hose to outdoor as illustrated.

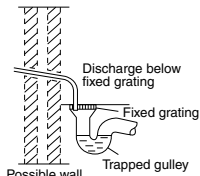

Illustration of guide drain hose to outdoor

- Do not insert this hose into sewage or drain pipe that may generate ammonia gas, sulphuric gas etc.
- If necessary, use hose clamp to further tighten the hose at drain hose connector to prevent leakage.
- Water will drip from this hose, therefore the outlet of this hose must be installed in an area where the outlet cannot become blocked.

(D) Domestic Hot Water Tank Discharge (Drain Tap) and Safety Relief Valve Pipework

- Safety Relief Valve 0.8MPa (8 bars) incorporated in Domestic Hot Water Tank.
- Drain Tap and Safety Relief Valve discharge fittings share the same drainage outlet.
- Use R $\frac{1}{2}$ " male connector for this drainage outlet connection (Tube connector ④).
- Piping must always be installed in a continuously downward direction. It must not be longer than 2m, with no more than 2 elbows, and must not allow condensation to build up or freezing to occur.
- The pipe from this drainage outlet fitting must not be shut off. The discharge must be freed.
- The end of this pipework must be in such a way so that the outlet is visible and can not cause any damage. Keep away from electrical components.
- It is recommended to fit a tundish into this ④ pipework. Tundish should be visible and positioned away from frost environment and electrical components.

4 CONNECT THE CABLE TO THE TANK UNIT

⚠ WARNING

This section is for authorized and licensed electrician only. Work behind the Control Board Cover ③ secured by screws must only be carried out under supervision of qualified contractor, installation engineer or service person.

⚠ CAUTION

Please take extra precaution when open the control board cover ③ and control board ④ for unit installation and servicing. Failure to do so may cause injury.



Fixing of Power Supply Cable and Connecting Cable

1. Connecting cable between Tank Unit and Outdoor Unit shall be approved polychloroprene sheathed flexible cord, type designation 60245 IEC 57 or heavier cord. See below table for cable size requirement.

Model		Connecting Cable Size
Tank Unit	Outdoor Unit	
WH-ADC1216H6E5C	WH-UX09HE5, WH-UX12HE5, WH-UD12HE5, WH-UD16HE5	4 x min 4.0 mm ²

- Ensure the colour of wires of Outdoor Unit and the terminal no. are the same to the Tank Unit respectively.
 - Earth wire shall be longer than the other wires as shown in the figure for the electrical safety in case of the slipping out of the cord from the Holder (Clamper).
2. An isolating device must be connected to the power supply cable.
 - Isolating device (disconnecting means) should have minimum 3.0 mm contact gap.
 - Connect the approved polychloroprene sheathed power supply 1 cord and power supply 2 cord and type designation 60245 IEC 57 or heavier cord to the terminal board, and to the other end of the cord to isolating device (Disconnecting means). See below table for cable size requirement.

Model		Power Supply Cord	Cable Size	Isolating Device	Recommended RCD
Tank Unit	Outdoor Unit				
WH-ADC1216H6E5C	WH-UD12HE5	1	3 x min 2.5 mm ²	30A	30mA, 2P, type A
		2	3 x min 4.0 mm ²	30A	30mA, 2P, type AC
	WH-UD16HE5 WH-UX09HE5 WH-UX12HE5	1	3 x min 4.0 mm ²	30A	30mA, 2P, type A
		2	3 x min 4.0 mm ²	30A	30mA, 2P, type AC

3. To avoid the cable and cord being damaged by sharp edges, the cable and cord must be passed through a bushing (located at the bottom of Control Board) before terminal board. The bushing must be used and must not be removed.

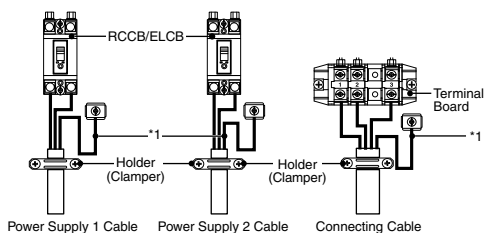
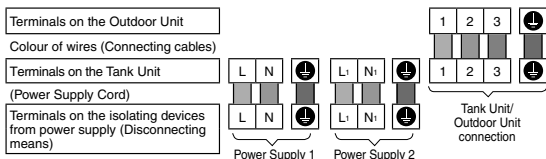

Terminal screw	Tightening torque cN•m {kgf•cm}
M4	157~196 {16~20}
M5	196~245 {20~25}

*1 - Earth wire must be longer than other cables for safety reasons.

WIRE STRIPPING AND CONNECTING REQUIREMENT

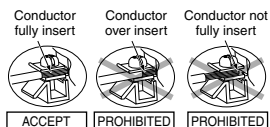
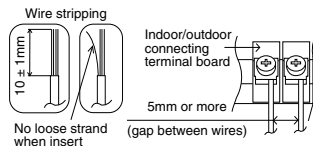

CONNECTING REQUIREMENT

For Tank Unit with WH-UX09HE5, WH-UX12HE5, WH-UD12HE5, WH-UD16HE5

- The equipment's power supply 1 complies with IEC/EN 61000-3-12.
- The equipment's power supply 1 shall be connected to a suitable supply network, having service current capacity $\geq 100A$ per phase. Please liaise with supply authority to ensure that the service current capacity at the interface point is sufficient for the installation of the equipment.
- The equipment's power supply 2 complies with IEC/EN 61000-3-12.
- The equipment's power supply 2 shall be connected to a suitable supply network, with the following maximum permissible system impedance Z_{max} at the interface of the point: 0.255 Ω .

Please liaise with supply authority to ensure that the power supply 2 is connected only to a supply of that impedance or less.

5 CHARGING AND DISCHARGING THE WATER

- Make sure all the piping installations are properly done before carry out below steps.

CHARGE THE WATER

For Domestic Hot Water Tank

1. Set the Domestic Hot Water Tank Discharge (Drain Tap) ④ to "CLOSE".

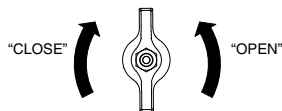

Domestic Hot Water Tank Discharge (Drain Tap) ④

2. Set all Tap / Shower "OPEN".
3. Start filling water to the Domestic Hot Water Tank via Tube Connector ⑤.
After 20~40min, water should flow out from Tap / Shower.
Else, please contact your local authorized dealer.
4. Check and make sure no water leaking at the tube connecting points.
5. Set the Domestic Hot Water Tank Discharge (Drain Tap) ④ to "OPEN" for 10 seconds to release air from this pipeline. Then set it "CLOSE".
6. Turn the Safety Relief Valve ② knob counterclockwise slightly and hold for 10 seconds to release air from this pipeline. Then recover the knob to original position.
7. Ensure Step 5 & 6 is carried out each time after charging water to Domestic Hot Water Tank.
8. To prevent back pressure from happening to the Safety Relief Valve ②, do turn the Safety Relief Valve ② knob counterclockwise.

For Space Heating / Cooling

1. Turn the plug on the Air Purge Valve ⑫ outlet anticlockwise by one complete turn from fully closed position.

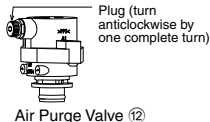

2. Set the Pressure Relief Valve ⑬ level "DOWN".

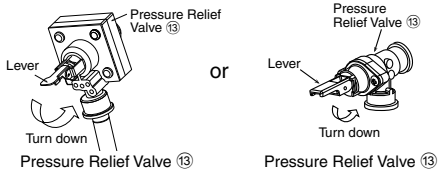

3. Start filling water (with pressure more than 0.1 MPa (1 bar)) to the Space Heating / Cooling circuit via Tube Connector ⑧. Stop filling water if the free water flow through Pressure Relief Valve ⑬ discharge hose.
4. Turn ON the Tank Unit and make sure Water Pump ② is running.
5. Check and make sure no water leaking at the tube connecting points.
6. The water may drip from this discharge hose. Therefore must guide the hose without close or block the outlet of the hose.

DISCHARGE THE WATER

For Domestic Hot Water Tank

1. Turn OFF power supply.
2. Set the Domestic Hot Water Tank Discharge (Drain Tap) ⑩ to "OPEN".
3. Open Tap / Shower to allow air inlet.
4. Turn the Safety Relief Valve ⑫ knob counterclockwise slightly and hold it until all air is released from this pipeline. Then recover the knob to original position after ensured the pipeline is emptied.
5. After discharge, set Domestic Hot Water Tank Discharge (Drain Tap) ⑩ to "CLOSE".

6 RECONFIRMATION

WARNING

Be sure to switch off all power supply before performing each of the below checkings.

CHECK WATER PRESSURE *(0.1 MPa = 1 bar)

Water pressure should not lower than 0.05 MPa (with inspects the Water Pressure Gauge ⑮). If necessary add water into Tank Unit (via Tube Connector ⑧).

CHECK PRESSURE RELIEF VALVE ⑬

- Check for correct operation of Pressure Relief Valve ⑬ by turning on the lever to become horizontal.
- If you do not hear a clacking sound (due to water drainage), contact your local authorized dealer.
- Push down the lever after finish checking.
- In case the water keep on draining out from the Tank Unit, switch off the system, and then contact your local authorized dealer.

EXPANSION VESSEL ⑪ PRE PRESSURE CHECKING

For Space Heating / Cooling

- Expansion Vessel ⑪ with 10 L air capacity and initial pressure of 1 bar is installed in this Tank Unit.
- Total amount of water in system should be below 200 L. (Inner volume of Tank Unit's piping is about 5 L)
- If total amount of water is over 200 L, please add another expansion vessel. (field supply)
- Please keep the installation height difference of system water circuit within 10 m.

CHECK RCCB/ELCB

Ensure the RCCB/ELCB set to "ON" condition before check RCCB/ELCB.
Turn on the power supply to the Tank Unit.
This testing could only be done when power is supplied to the Tank Unit.

WARNING

Be careful not to touch parts other than RCCB/ELCB test button when the power is supplied to Tank Unit. Else, electrical shock may happen. Before obtaining access to terminals, all supply circuits must be disconnected.

- Push the "TEST" button on the RCCB/ELCB. The lever would turn down and indicate "0", if it functions normal.
- Contact authorized dealer if the RCCB/ELCB malfunction.
- Turn off the power supply to the Tank Unit.
- If RCCB/ELCB functions normal, set the lever to "ON" again after testing finish.

7 INSTALLATION OF REMOTE CONTROLLER AS ROOM THERMOSTAT

- Remote Controller ① mounted to the Tank Unit can be moved to the room and serve as Room Thermostat.

Installation Location

- Install at the height of 1 to 1.5 m from the floor (Location where average room temperature can be detected).
- Install vertically against the wall.
- Avoid the following locations for installation.
 1. By the window, etc. exposed to direct sunlight or direct air.
 2. In the shadow or backside of objects deviated from the room airflow.
 3. Location where condensation occurs (The Remote Controller is not moisture proof or drip proof.)
 4. Location near heat source.
 5. Uneven surface.
- Keep distance of 1 m or more from the TV, radio and PC. (Cause of fuzzy image or noise)

Remote Controller Wiring

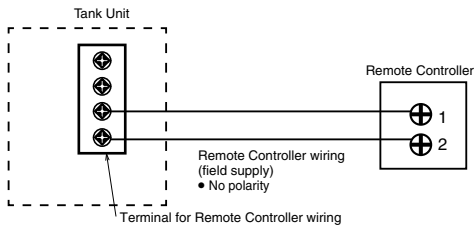

- Remote Controller cable shall be (2 x min 0.3 mm²), of double insulation PVC-sheathed or rubber sheathed cable. Total cable length shall be 50 m or less.
- Be careful not to connect cables to other terminals of Tank Unit (e.g. power source wiring terminal). Malfunction may occur.
- Do not bundle together with the power source wiring or store in the same metal tube. Operation error may occur.

Remove The Remote Controller From Tank Unit

1. Remove the top case from the bottom case.

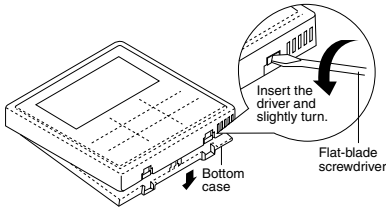

2. Remove the wiring between Remote controller and Tank Unit terminal.

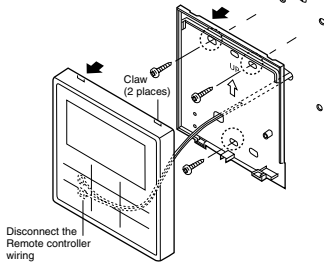

For embedded type

Preparation: Make 2 holes for screws using a driver.

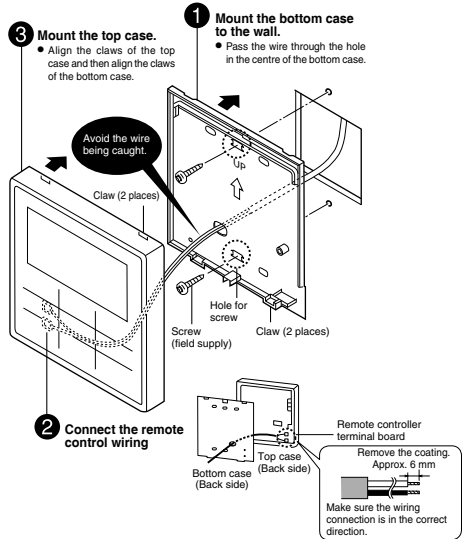

Mounting The Remote Controller

For exposed type

Preparation: Make 2 holes for screws using a driver.

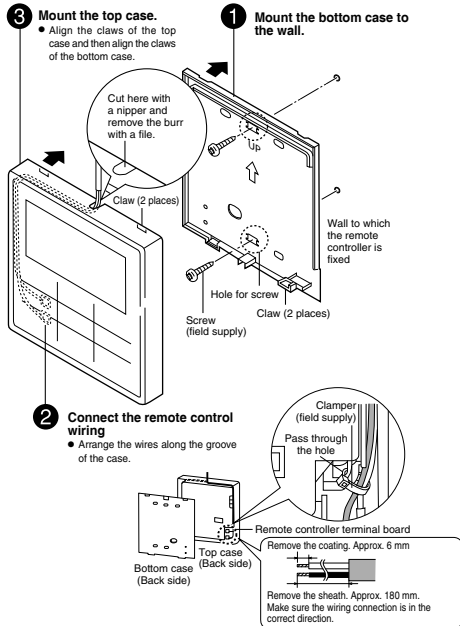

Replace The Remote Controller Cover

● Replace the existing Remote controller cover with Remote controller cover 4 to close the hole left after remove the Remote controller.

1. Release the Remote controller cover's hooks from behind the Front Plate 16.

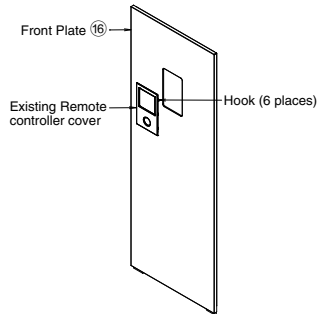

2. Press from front to fix the Remote controller cover 4 on the front plate.

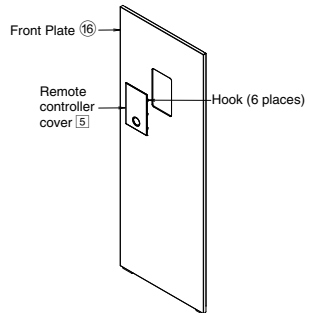

8 TEST RUN

- Before test run, make sure below items have been checked:
 - Pipework are properly done.
 - Electric cable connecting work are properly done.
 - Tank Unit is filled up with water and trapped air is released.
 - Please turn on the power supply after filling the tank until full.
- Switch ON the power supply of the Tank Unit. Set the Tank Unit RCCB /ELCB to "ON" condition. Then, please refer to the Operation Instruction for operation of Remote Controller ①.

Note:

- During winter, turn on the power supply and standby the unit for at least 15 minutes before test run.
Allow sufficient time to warm up refrigerant and prevent wrong error code judgement.

- For normal operation, Water Pressure Gauge ⑮ reading should be in between 0.05 MPa and 0.3 MPa.
- After test run, please clean the Magnetic Water Filter Set ⑦.
Reinstall it after finish cleaning.

CHECK WATER FLOW OF WATER CIRCUIT

Confirm the maximum water flow during main pump operation not less than 15 l/min.

*Water flow can be check through service setup (Pump Max Speed) [Heating operation at low water temperature with lower water flow may trigger "H75" during defrost process.]

RESET OVERLOAD PROTECTOR ⑩

Overload Protector ⑩ serves the safety purpose to prevent the water over heating. When the Overload Protector ⑩ a trip at high water temperature, take below steps to reset it.

- Take out the cover.
- Use a test pen to push the centre button gently in order to reset the Overload Protector ⑩.
- Fix the cover to the original fixing condition.

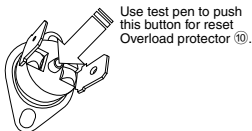

9 MAINTENANCE

- In order to ensure safety and optimal performance of the Tank Unit, seasonal inspections on the Tank Unit, functional check of RCCB/ELCB, field wiring and piping have to be carried out at regular intervals. This maintenance should be carried out by authorized dealer. Contact dealer for scheduled inspection.

Maintenance for Magnetic Water Filter Set ⑦

- Turn OFF power supply.
- Place a container below Magnetic Water Filter Set ⑦.
- Turn to remove the Magnet Bar at bottom of Magnetic Water Filter Set ⑦.
- By using Allen key (8mm), remove the Cap of Discharge Port.
- By using Allen Key (4mm), open the Service Valve to release the dirty water from the Discharge Port into a container. Close the service valve when the container is full to avoid spillage in the tank unit. Dispose the dirty water.
- Reinstall the Cap of Discharge Port and Magnet Bar.
- Re-charging the water to Space Heating / Cooling circuit if necessary (refer Section 5 for details.)
- Turn ON power supply.

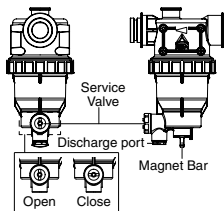

Maintenance for Safety Relief Valve ⑳

- It is strongly recommended to operate the valve by turn the knob counter clockwise to ensure free water flow through discharge pipe at regular intervals to ensure it is not blocked and to remove lime deposit.

PROPER PUMP DOWN PROCEDURE

⚠ WARNING

Strictly follow the steps below for proper pump down procedure. Explosion may occur if the steps are not followed as per sequence.

- When the Tank Unit is not in operation (standby), enter the Service setup menu in the Remote Controller and select Pump down operation to turn it ON. (See APPENDIX for detail)
- After 10-15 minutes, (after 1 or 2 minutes in case very low ambient temperatures (< 10°C)), fully close 2 way valve on Outdoor Unit.
- After 3 minutes, fully close 3 way valve on Outdoor Unit.
- Press the "OFF/ON" switch on the Remote Controller ① to stop pump down operation.
- Remove the refrigerant piping.

Installation of Ventilation Unit on top of Tank Unit (Optional)

- For installation works of Ventilation Unit on top of Tank Unit, refer to the Ventilation Unit Installation Manual.

⚠ CAUTION

Before install Ventilation Unit, fix the Feet that provided by Ventilation Unit to the half punch holes on Top Panel of Tank Unit, Otherwise, heavy Ventilation Unit may fall and cause injury.

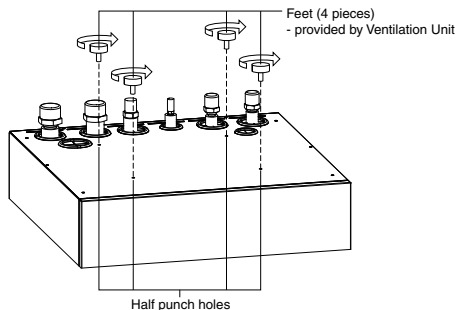

CHECK ITEMS

- Is the Tank Unit properly installed on the concrete floor?
- Is there any gas leakage at flare nut connections?
- Has the heat insulation been carried out at flare nut connection?
- Is the Pressure Relief Valve ⑬ operation normal?
- Is water pressure higher than 0.05 MPa?
- Is the water drainage work properly done?
- Is the power supply voltage within the rated voltage range?
- Is the cables being fixed to RCCB/ELCB and terminal board firmly?
- Is the cables being clamped firmly by holder (clamper)?
- Is the earth wire connection properly done?
- Is the RCCB/ELCB operation normal?
- Is the Remote Controller ① LCD operation normal?
- Is there any abnormal sound?
- Is the heating operation normal?
- Is the Tank unit water leak free on test run?
- Is the Safety Relief Valve ⑳ knob turned for releasing air?

1 Variation of system

This section introduces variation of various systems using Air-To-Water Heatpump and actual setting method.

1-1 Introduce application related to temperature setting.

Temperature setting variation for heating

1. Remote Controller

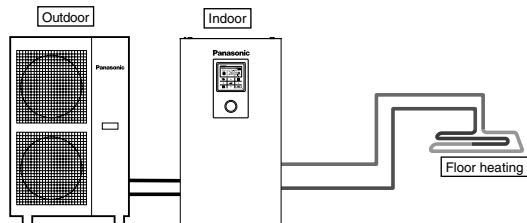

Setting of remote controller

Installer setting
 System setup
 Optional PCB connectivity - No
 Zone & Sensor:
 Water temperature

Connect floor heating or radiator directly to the Tank Unit.

Remote controller is installed on Tank Unit.

This is the basic form of the most simple system.

2. Room Thermostat

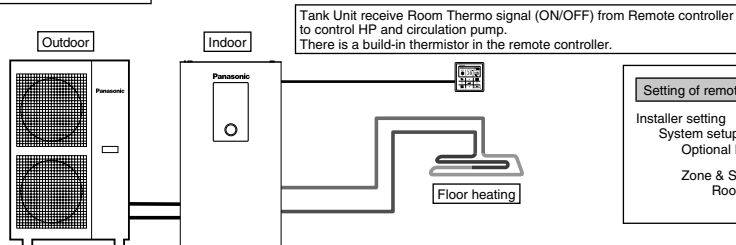

Setting of remote controller

Installer setting
 System setup
 Optional PCB connectivity - No
 Zone & Sensor:
 Room thermostat
 Internal

Connect floor heating or radiator directly to the Tank Unit.

Remove remote controller from Tank Unit and install it in the room where floor heating is installed.

This is an application that uses remote controller as Room Thermostat.

3. External Room Thermostat

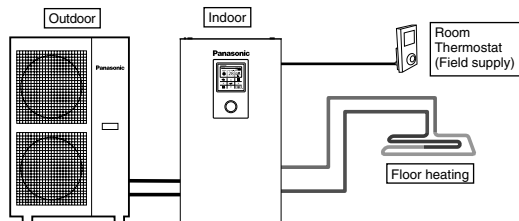

Setting of remote controller

Installer setting
 System setup
 Optional PCB connectivity - No
 Zone & Sensor:
 Room thermostat
 (External)

Connect floor heating or radiator directly to Tank Unit.

Remote controller is installed on Tank Unit.

Install separate external Room Thermostat (field supply) in the room where floor heating is installed.

This is an application that uses external Room Thermostat.

4. Room Thermistor

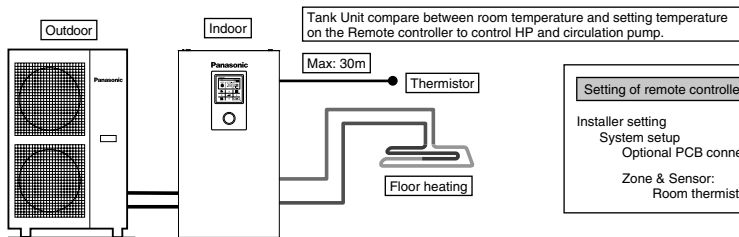

Setting of remote controller

Installer setting
System setup
Optional PCB connectivity - No

Zone and Sensor:
Room thermistor

Connect floor heating or radiator directly to Tank Unit.
Remote controller is installed on Tank Unit.
Install separate external room thermistor (specified by Panasonic) in the room where floor heating is installed.
This is an application that uses external room thermistor.

There are 2 kinds of circulation water temperature setting method.
Direct: set direct circulation water temperature (fixed value)
Compensation curve: set circulation water temperature depends on outdoor ambient temperature
In case of Room thermo or Room thermistor, compensation curve can be set.
In this case, shift compensation curve according to the thermo ON/OFF situation.

- (Example) If room temperature increasing speed is:
very slow → shift up the compensation curve
very fast → shift down the compensation curve

Examples of installations

Floor heating 1 + Floor heating 2

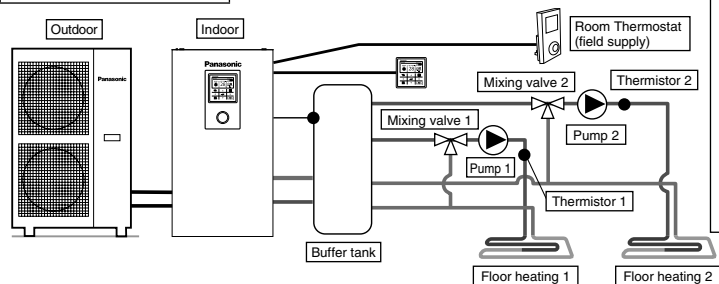

Setting of remote controller

Installer setting
System setup
Optional PCB connectivity - Yes

Zone and Sensor - 2 Zone system
Zone 1: Sensor
Room thermostat
Internal

Zone 2: Sensor
Room
Room thermostat
(External)

Connect floor heating to 2 circuits through buffer tank as shown in the figure.
Install mixing valves, pumps and thermistors (specified by Panasonic) on both circuits.
Remove remote controller from Tank Unit, install it in one of the circuit and use it as Room Thermostat.
Install external Room Thermostat (field supply) in another circuit.
Both circuits can set circulation water temperature independently.
Install buffer tank thermistor on buffer tank.
It requires connection setting of buffer tank and ΔT temperature setting at heating operation separately.
This system requires Optional PCB (CZ-NS4P).

Floor heating + Radiator

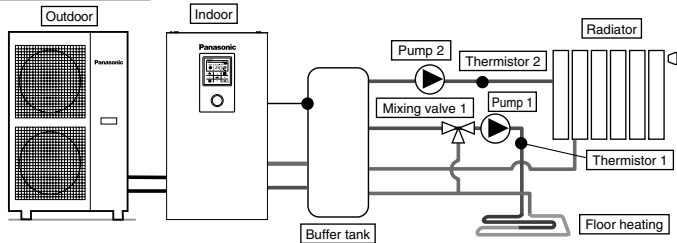

Setting of remote controller

Installer setting
System setup
Optional PCB connectivity - Yes

Zone and Sensor - 2 Zone system
Zone 1: Sensor
Water temperature

Zone 2: Sensor
Room
Water temperature

Connect floor heating or radiator to 2 circuits through buffer tank as shown in figure.
Install pumps and thermistors (specified by Panasonic) on both circuits.
Install mixing valve in the circuit with lower temperature among the 2 circuits.
(Generally, if install floor heating and radiator circuit at 2 zones, install mixing valve in floor heating circuit.)
Remote controller is installed on Tank Unit.
For temperature setting, select circulation water temperature for both circuits.
Both circuits can set circulation water temperature independently.
Install buffer tank thermistor on buffer tank.
It requires connection setting of buffer tank and ΔT temperature setting at heating operation separately.
This system requires the Optional PCB (CZ-NS4P).
Mind that if there is no mixing valve at the secondary side, the circulation water temperature may get higher than setting temperature.

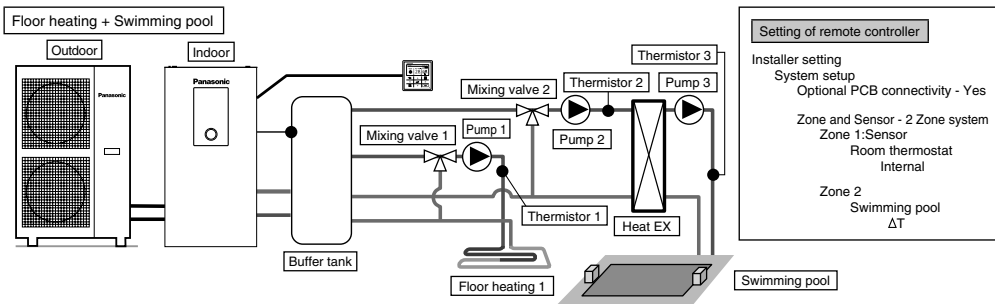

Setting of remote controller

Installer setting
 System setup
 Optional PCB connectivity - Yes

Zone and Sensor - 2 Zone system
 Zone 1:Sensor
 Room thermostat
 Internal

Zone 2
 Swimming pool
 ΔT

Connect floor heating and swimming pool to 2 circuits through buffer tank as shown in figure.
 Install mixing valves, pumps and thermistors (specified by Panasonic) on both circuits.
 Then, install additional pool heat exchanger, pool pump and pool sensor on pool circuit.
 Remove remote controller from Tank Unit and install in room where floor heating is installed. Circulation water temperature of floor heating and swimming pool can be set independently.
 Install buffer tank sensor on buffer tank.
 It requires connection setting of buffer tank and ΔT temperature setting at heating operation separately. This system requires the Optional PCB (CZ-NS4P).

‡ Must connect swimming pool to "Zone 2".
 If it is connected to swimming pool, operation of pool will stop when "Cooling" is operated.

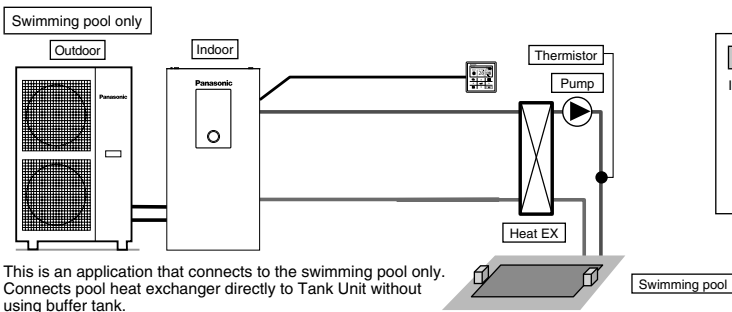

Setting of remote controller

Installer setting
 System setup
 Optional PCB connectivity - Yes

Zone and Sensor - 1 Zone system
 Zone :Swimming pool
 ΔT

This is an application that connects to the swimming pool only.
 Connects pool heat exchanger directly to Tank Unit without using buffer tank.
 Install pool pump and pool sensor (specified by Panasonic) at secondary side of the pool heat exchanger.
 Remove remote controller from Tank Unit and install in room where floor heating is installed.
 Temperature of swimming pool can be set independently.
 This system requires the Optional PCB (CZ-NS4P).

In this application, cooling mode cannot be selected. (not display on remote controller)

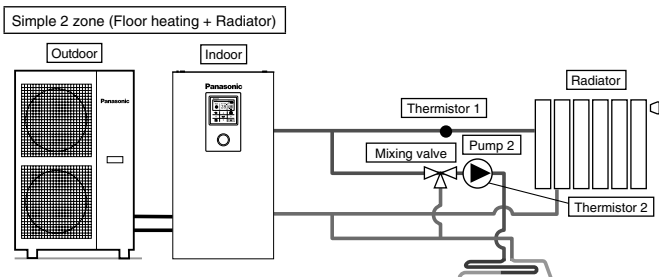

Setting of remote controller

Installer setting
 System setup
 Optional PCB connectivity - Yes

Zone and Sensor - 2 Zone system
 Zone 1:Sensor
 Water temperature

Zone 2:Sensor
 Room
 Water temperature

Operation setup
 Heat
 ΔT for heating ON - 1°C

Cool
 ΔT for cooling ON - 1°C

This is an example of simple 2 zone control without using buffer tank.
 Built-in pump from Tank Unit served as a pump in zone 1.
 Install mixing valve, pump and thermistor (specified by Panasonic) on zone 2 circuit.
 Please be sure to assign high temperature side to zone 1 as temperature of zone 1 cannot be adjusted.
 Zone 1 thermistor is required to display temperature of zone 1 on remote controller.
 Circulation water temperature of both circuits can be set independently.
 (However, temperature of high temperature side and low temperature side cannot be reversed)
 This system requires the Optional PCB (CZ-NS4P).

(NOTE)

- Thermistor 1 does not affect operation directly. But error happens if it is not installed.
- Please adjust flow rate of zone 1 and zone 2 to be in balance. If it is not adjusted correctly, it may affects the performance.
 (If zone 2 pump flow rate is too high, there is possibility that no hot water flowing to zone 1.)
 Total flow rate can be confirmed by "Actuator Check" from maintenance menu.

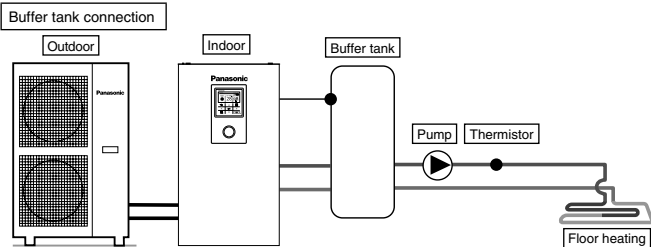

Setting of remote controller

Installer setting
 System setup
 Optional PCB connectivity - Yes
 Buffer Tank connection - Yes
 ΔT for buffer tank

This is an application that connects the buffer tank to the Tank Unit.
 Buffer tank's temperature is detected by buffer tank thermistor (specified by Panasonic).
 This system requires Optional PCB (CZ-NS4P).

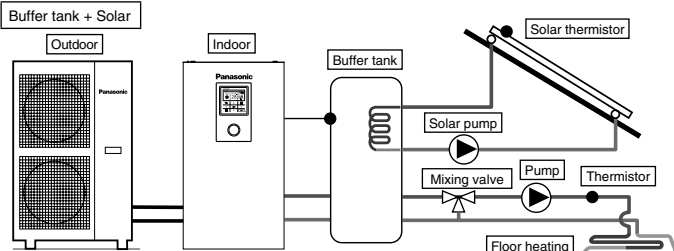

Setting of remote controller

Installer setting
 System setup
 Optional PCB connectivity - Yes
 Buffer Tank connection - Yes
 ΔT for buffer tank
 Solar connection - Yes
 Buffer tank
 ΔT turn ON
 ΔT turn OFF
 Antifreeze
 Hi limit

This is an application that connects the buffer tank to the Tank Unit before connecting to the solar water heater to heat up the tank.
 Buffer tank's temperature is detected by buffer tank thermistor (specified by Panasonic).
 Solar panel's temperature is detected by solar thermistor (specified by Panasonic).
 Buffer tank shall use tank with built-in solar heat exchange coil independently.
 During winter season, solar pump for circuit protection will be activated continuously. If does not want to activate the solar pump operation, please use glycol and set the anti-freezing operation start temperature to -20°C.
 Heat accumulation operates automatically by comparing the temperature of tank thermistor and solar thermistor.
 This system requires Optional PCB (CZ-NS4P).

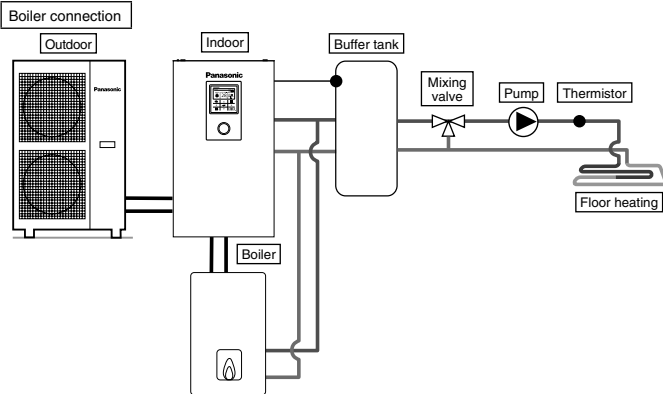

Setting of remote controller

Installer setting
 System setup
 Optional PCB connectivity - Yes
 Bivalent - Yes
 Turn ON: outdoor temp
 Control pattern

This is an application that connects the boiler to the Tank Unit, to compensate for insufficient capacity by operate boiler when outdoor temperature drops & heat pump capacity is insufficient.
 Boiler is connected parallel with heat pump against heating circuit.
 There are 3 modes selectable by remote controller for boiler connection.
 Besides that, an application that connects to the DHW tank's circuit to heat up tank's hot water is also possible.
 (Operation setting of boiler shall be responsible by installer.)
 This system requires Optional PCB (CZ-NS4P).

Depending on the settings of the boiler, it is recommended to install buffer tank as temperature of circulating water may get higher. (It must connect to buffer tank especially when selecting Advanced Parallel setting.)

⚠ WARNING
 Panasonic is NOT responsible for incorrect or unsafe situation of the boiler system.

⚠ CAUTION
 Make sure the boiler and its integration in the system complies with applicable legislation.
 Make sure the return water temperature from the heating circuit to the Tank Unit does NOT exceed 55°C.
 Boiler is turned off by safety control when the water temperature of the heating circuit exceed 85°C.

2 How to fix cable

Connecting with external device (optional)

- All connections shall follow to the local national wiring standard.
- It is strongly recommended to use manufacturer-recommended parts and accessories for installation.

For connection to main PCB ⑤

1. Two-way valve shall be spring and electronic type, refer to "Field Supply Accessories" table for details. Valve cable shall be (3 x min 1.5 mm²), of type designation 60245 IEC 57 or heavier, or similarly double insulation sheathed cable.

*note: - Two-way Valve shall be CE marking compliance component.

- Maximum load for the valve is 9.8VA.

2. Room thermostat cable must be (4 or 3 x min 0.5 mm²), of type designation 60245 IEC 57 or heavier cord, or similarly double insulation sheathed cable.

3. Extra pump cable shall be (2 x min 1.5 mm²), of type designation 60245 IEC 57 or heavier.

4. Boiler contact cable shall be (2 x min 0.5 mm²), of type designation 60245 IEC 57 or heavier.

5. External control shall be connected to 1-pole switch with min 3.0 mm contact gap. Its cable must be (2 x min 0.5 mm²), double insulation layer of PVC-sheathed or rubber-sheathed cable.

*note: - Switch used shall be CE compliance component.

- Maximum operating current shall be less than 3A_{rms}.

6. Room sensor zone 1 cable shall be (2 x min 0.3 mm²) double insulation layer of PVC-sheathed or rubber-sheathed.

7. Outdoor air sensor cable shall be (2 x min 0.3 mm²) double insulation layer of PVC-sheathed or rubber-sheathed.

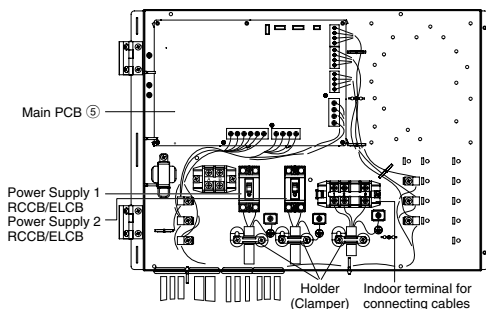

How to guide the optional cables and power supply cord
(view without internal wiring)

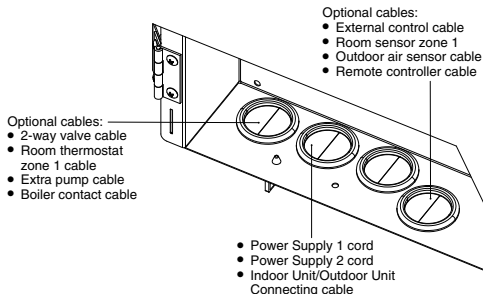

For connection to Optional PCB ⑥

1. By connecting Optional PCB, 2 Zone temperature control can be achieved. Please connect mixing valves, water pumps and thermostats in zone 1 and zone 2 to each terminals in Optional PCB. Temperature of each zone can be controlled independently by remote controller.
2. Pump zone 1 and zone 2 cable shall be (2 x min 1.5 mm²), of type designation 60245 IEC 57 or heavier.
3. Solar pump cable shall be (2 x min 1.5 mm²), of type designation 60245 IEC 57 or heavier.
4. Pool pump cable shall be (2 x min 1.5 mm²), of type designation 60245 IEC 57 or heavier.
5. Room thermostat zone 1 and zone 2 cable shall be (4 x min 0.5 mm²), of type designation 60245 IEC 57 or heavier.
6. Mixing valve zone 1 and zone 2 cable shall be (3 x min 1.5 mm²), of type designation 60245 IEC 57 or heavier.
7. Room sensor zone 1 and zone 2 cable shall be (2 x min 0.3 mm²), double insulation layer (with insulation strength of minimum 30V) of PVC-sheathed or rubber-sheathed cable.
8. Buffer tank sensor, pool water sensor and solar sensor cable shall be (2 x min 0.3 mm²), double insulation layer (with insulation strength of minimum 30V) of PVC-sheathed or rubber-sheathed cable.
9. Water sensor zone 1 and zone 2 cable shall be (2 x min 0.3 mm²), double insulation layer of PVC-sheathed or rubber-sheathed cable.
10. Demand signal cable shall be (2 x min 0.3 mm²), double insulation layer of PVC-sheathed or rubber-sheathed cable.
11. SG signal cable shall be (3 x min 0.3 mm²), double insulation layer of PVC-sheathed or rubber-sheathed cable.
12. Heat/Cool switch cable shall be (2 x min 0.3 mm²), double insulation layer of PVC-sheathed or rubber-sheathed cable.
13. External compressor switch cable shall be (2 x min 0.3 mm²), double insulation layer of PVC-sheathed or rubber-sheathed cable.

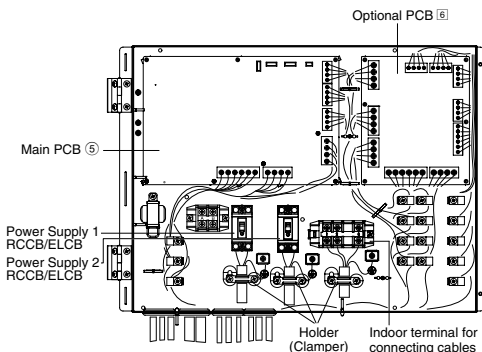

How to guide the optional cables and power supply cord
(view without internal wiring)

Optional cables (from Optional PCB):

- External control cable
- Outdoor air sensor cable
- Remote controller cable
- Room sensor zone 1 cable
- Room sensor zone 2 cable
- Buffer tank sensor cable
- Pool sensor cable
- Water sensor zone 1 cable
- Water sensor zone 2 cable
- Demand signal cable
- Solar sensor cable
- SG signal cable
- Heat/Cool switch cable
- External Compressor switch cable

Optional cables:

- 2-way valve cable
- Extra pump cable
- Boiler contact cable

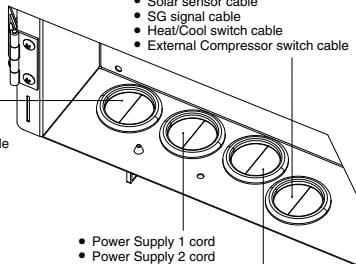

- Power Supply 1 cord
- Power Supply 2 cord
- Indoor Unit/Outdoor Unit Connecting cable

Optional cables (from Optional PCB):

- Pump zone 1 cable
- Pump zone 2 cable
- Solar pump cable
- Room thermostat zone 1 cable
- Room thermostat zone 2 cable
- Mixing valve zone 1 cable
- Mixing valve zone 2 cable

■ D-1 and D-2 Bushings are for:

- External control cable
- Outdoor air sensor cable
- Remote controller cable
- Room sensor zone 1 cable
- Room sensor zone 2 cable
- Buffer tank sensor cable
- Pool sensor cable
- Water sensor zone 1 cable
- Water sensor zone 2 cable
- Demand signal cable
- Solar sensor cable
- SG signal cable
- Heat/Cool switch cable
- External Compressor switch cable

- Ensure all sensor cables are not touching with Front Panel (®)
- Guide the wiring inside the unit like below figure.

Once all wiring work done, tie the cable / cord with the banding strap (field supply), to prevent them touching with hot surfaces such as Heater Assembly, bare copper pipes and etc.

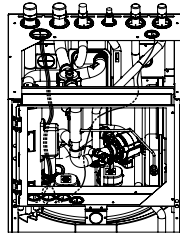

Wiring for "COMBINATION-1"

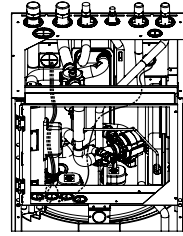

Wiring for "COMBINATION-2"

Terminal screw on PCB	Maximum tightening torque cN*m (kgf*cm)
M3	50 {5.1}
M4	120 {12.24}

Guide Optional Cables and Power Supply Cords to Bushings



CAUTION

Wire guiding shall be free from hot surfaces. Else, cable insulator damage and electrical shock may happen.

Wire ways shall be smooth and free from sharp edges. Else, cable insulator damage and electrical shock may happen.

- Use either "COMBINATION-1" or "COMBINATION-2" for guiding Optional Cables and Power Supply Cords to Bushings.

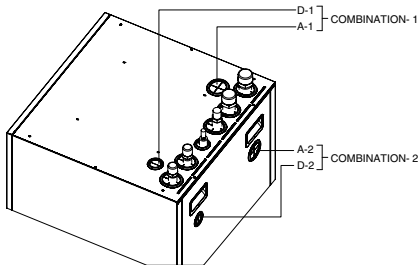

■ A-1 and A-2 Bushings are for:

- Power Supply 1 cord
- Power Supply 2 cord
- Indoor Unit/Outdoor Unit Connecting cable
- Pump zone 1 cable
- Pump zone 2 cable
- Solar pump cable
- Room thermostat zone 1 cable
- Room thermostat zone 2 cable
- Mixing valve zone 1 cable
- Mixing valve zone 2 cable
- 2-way valve cable
- Extra pump cable
- Boiler contact cable

Connecting Cables Length

When connecting cables between Tank Unit and external devices, the length of the said cables must not exceed the maximum length as shown in the table.

External device	Maximum cables length (m)
Two-way valve	50
Mixing valve	50
Room thermostat	50
Extra pump	50
Solar pump	50
Pool pump	50
Pump	50
Boiler contact / Defrost signal	50
External control	50
Room sensor	30
Outdoor air sensor	30
Buffer tank sensor	30
Pool water sensor	30
Solar sensor	30
Water sensor	30
Demand signal	50
SG signal	50
Heat/Cool switch	50
External compressor switch	50

Connection of the main PCB

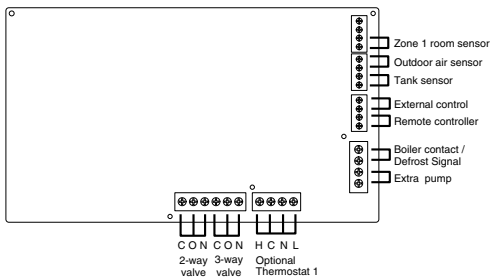

■ Signal inputs

Optional Thermostat	L N =AC230V, Heat, Cool=Thermostat heat, Cool terminal #It does not function when using the Optional PCB
External control	Dry contact Open=not operate, Short=operate (System setup necessary) Able to turn ON/OFF the operation by external switch
Remote controller	Connected (Please use 2 cores wire for relocation and extension. Total cable length shall be 50m or less.)

■ Outputs

3-way valve	AC230V N=Neutral Open, Close=direction (For circuit switching when connected to DHW tank)
2-way valve	AC230V N=Neutral Open, Close (Prevent water circuit pass through during cooling mode)
Extra pump	AC230V (Used when Tank Unit pump capacity is insufficient)
Boiler contact / Defrost signal	Dry contact (System setup necessary)

■ Thermistor inputs

Zone 1 room sensor	PAW-A2W-TSRT #It does not work when using the Optional PCB
Outdoor air sensor	AW-A2W-TSOD (Total cable length shall be 30m or less)

● For optional sensor.

1. Buffer tank sensor: PAW-A2W-TSBU
Use for measurement of the buffer tank temperature. Insert the sensor into the sensor pocket and paste it on the buffer tank surface.

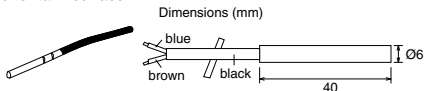

2. Zone water sensor: PAW-A2W-TSHC
Use to detect the water temperature of the control zone. Mount it on the water piping by using the stainless steel metal strap and contact paste (both are included).

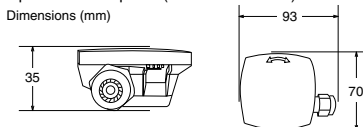

3. Outdoor sensor: PAW-A2W-TSOD
If the installation location of the outdoor unit is exposed to direct sunlight, the outdoor air temperature sensor will be unable to measure the actual outdoor ambient temperature correctly. In this case, optional outdoor temperature sensor can be fixed at a suitable location to more accurately measure ambient temperature.

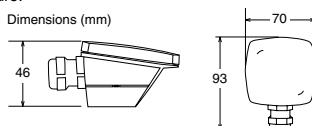

4. Room sensor: PAW-A2W-TSRT
Install the room temperature sensor to the room which requires room temperature control.

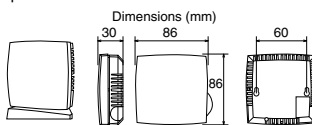

5. Solar sensor: PAW-A2W-TSSO
Use for measurement of the solar panel temperature. Insert the sensor into the sensor pocket and paste it on the solar panel surface.

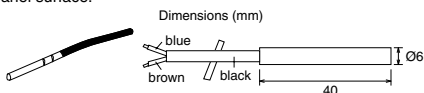

6. Please refer to the table below for sensor characteristic of the sensors mentioned above.

Temperature (°C)	Resistance (kΩ)	Temperature (°C)	Resistance (kΩ)
30	5.326	150	0.147
25	6.523	140	0.186
20	8.044	130	0.236
15	9.980	120	0.302
10	12.443	110	0.390
5	15.604	100	0.511
0	19.70	90	0.686
-5	25.05	80	0.932
-10	32.10	70	1.279
-15	41.45	65	1.504
-20	53.92	60	1.777
-25	70.53	55	2.106
-30	93.05	50	2.508
-35	124.24	45	3.003
-40	167.82	40	3.615
		35	4.375

Connection of Optional PCB (CZ-NS4P)

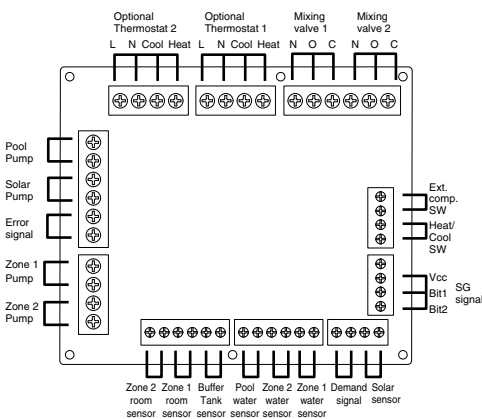

Signal inputs

Optional Thermostat	L N =AC230V, Heat, Cool=Thermostat heat, Cool terminal
SG signal	Dry contact Vcc-Bit1, Vcc-Bit2 open/short (System setup necessary) Switching SW (Please connect to the 2 contacts controller)
Heat/Cool SW	Dry contact Open=Heat, Short=Cool (System setup necessary)
External comp.SW	Dry contact Open=Comp.OFF, Short=Comp.ON (System setup necessary)
Demand signal	DC 0-10V (System setup necessary) Please connect to the DC 0-10V controller.

■ Outputs

Mixing valve	AC230V N=Neutral Open, Close=mixture direction Operating time: 30s-120s
Pool pump	AC230V
Solar pump	AC230V
Zone pump	AC230V

■ Thermistor inputs

Zone room sensor	PAW-A2W-TSRT
Buffer tank sensor	PAW-A2W-TSBU
Pool water sensor	PAW-A2W-TSHC
Zone water sensor	PAW-A2W-TSHC
Solar sensor	PAW-A2W-TSSO

Recommended External Device Specification

- This section explains about the external devices (optional) recommended by Panasonic. Please always ensure to use the correct external device during system installation.

- For optional pump.
Power supply: AC230V/50Hz, <500W
Recommended part: Yonos 25/6: made by Wilo

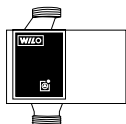

- For optional mixing valve.
Power supply: AC230V/50Hz (input open/output close)
Operating time: 30s-120s
Recommended part: 167032: made by Caleffi

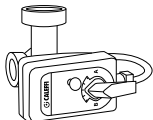

⚠ WARNING

This section is for authorized and licensed electrician/water system installer only. Work behind the front plate secured by screws must only be carried out under supervision of qualified contractor, installation engineer or service person.

Network Adaptor [7] Installation (Optional)

1. **Remove the Control Board Cover (3), then connect the cable included with this adaptor to the CN-CNT connector on the printed circuit board.**
 - Pull the cable out of the Tank Unit so that there is no pinching.
 - If an Optional PCB has been installed in the Tank Unit, connect to the CN-CNT connector of the Optional PCB.

Connection examples:

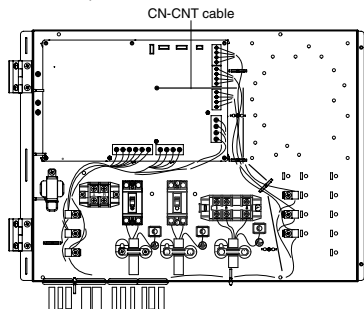

Without Optional PCB

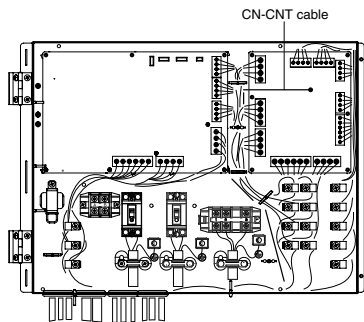

With Optional PCB

2. **Insert a flat head screwdriver into the slot on the top of the adaptor and remove the cover. Connect the other end of the CN-CNT cable connector to the connector inside the adaptor.**

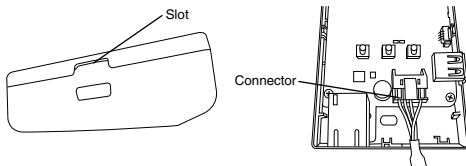

3. **On the wall near the Tank Unit, attach the adaptor by screwing screws through the holes in the back cover.**

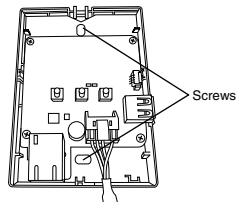

4. **Pull the CN-CNT cable through the hole in the bottom of the adaptor and re-attach the front cover to the back cover.**

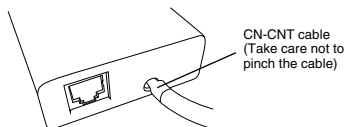

5. **Use the included cord clamp to fix the CN-CNT cable to the wall.**
Pull the cable around as shown in the diagram so that external forces cannot act on the connector in the adaptor. Furthermore, on the Tank Unit end, use the included cable tie to fix the cables together.

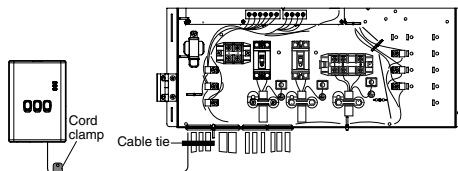

3 System installation

3-1. Remote Controller Outline

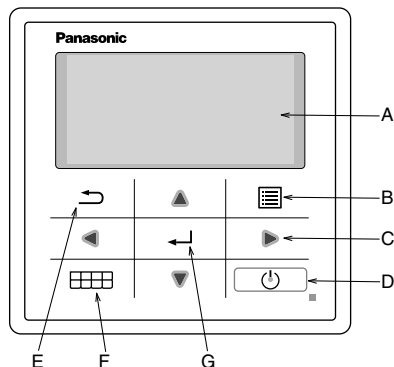

Name	Function
A: Main screen	Display information
B: Menu	Open/Close main menu
C: Triangle (Move)	Select or change item
D: Operate	Start/Stop operation
E: Back	Back to previous item
F: Quick Menu	Open/Close Quick menu
G: OK	Confirm

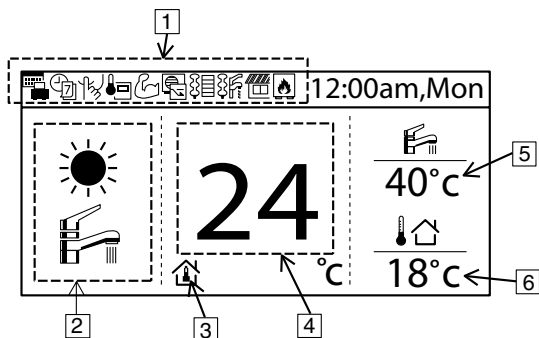

Name	Function
1: Function icon	Display set function/status
	Holiday mode
	Weekly timer
	Quiet mode
	Remote controller room thermostat
	Powerful mode
	Demand control
	Room heater
	Tank heater
	Solar
	Boiler
2: Mode	Display set mode/current status of mode
	Heating
	Auto
	Heat pump operating
	Cooling
	Hot water supply
	Auto heating
	Auto cooling
3: Temp setting	Set room temp
	Compensation curve
	Set direct water temp
	Set pool temp
4: Display Heat temp	Display current heating temperature (it is set temperature when enclosed by line)
5: Display tank temp	Display current tank temperature (it is set temperature when enclosed by line)
6: Outdoor temp	Display outdoor temp

First time of power ON (Start of installation)

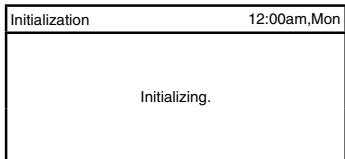

When power is ON, firstly initialization screen appears (10 sec)

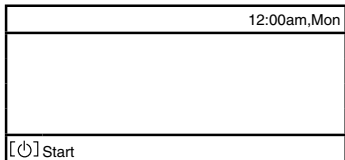

When initialization screen ends, it turns to normal screen.

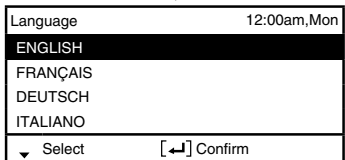

When any button is pressed, language setting screen appears.
(NOTE) If initial setting is not performed, it does not go into menu.



Set language & confirm

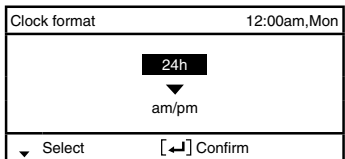

When language is set, setting screen of time display appears (24h/am/pm)



Set time display & confirm

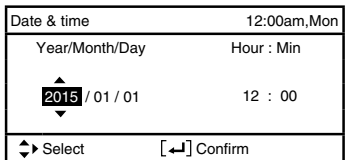

YY/MM/DD/Time setup screen appears



Set YY/MM/DD/Time & confirm

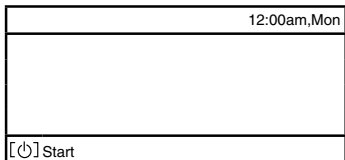

Back to initial screen



Press menu, select Installer setup

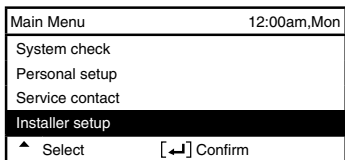

Confirm to go into Installer setup

3-2. Installer Setup

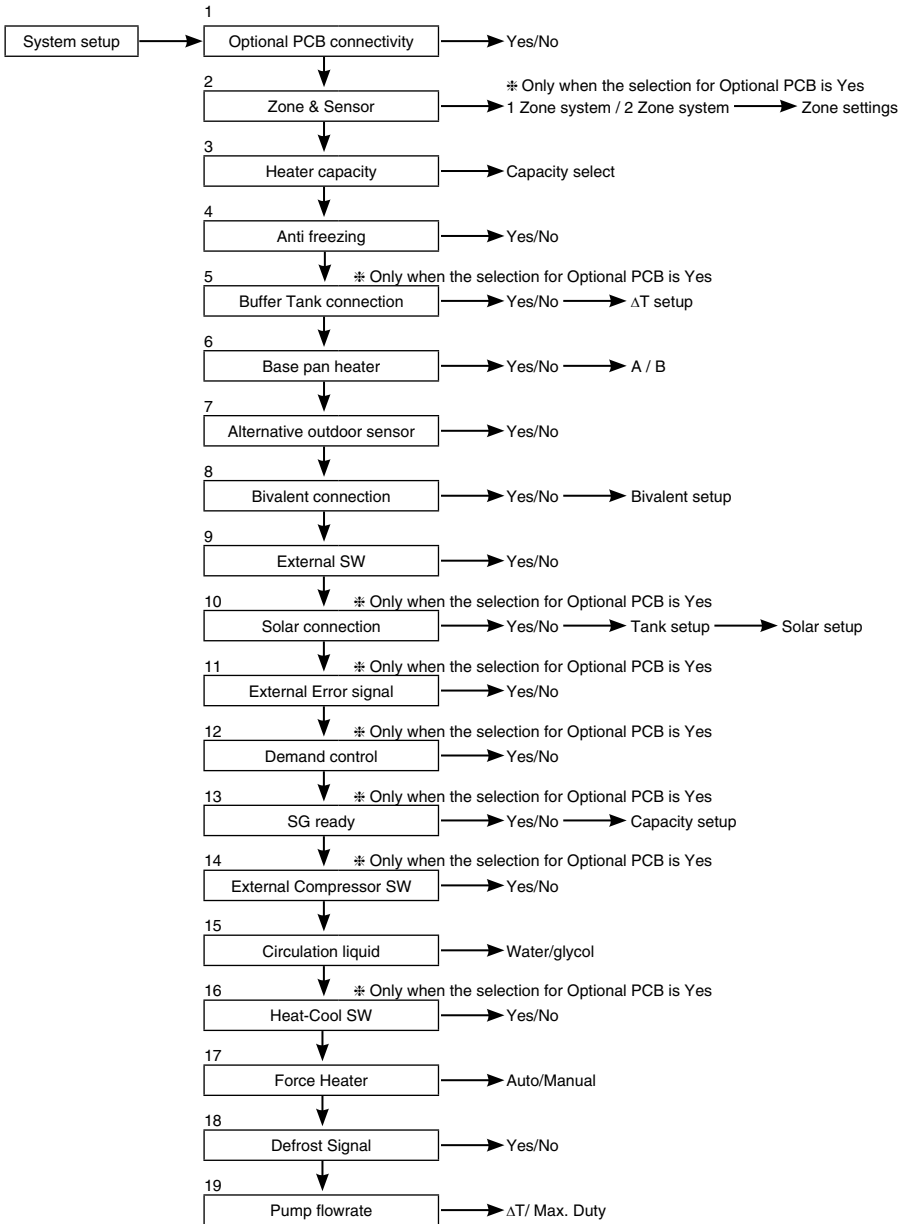

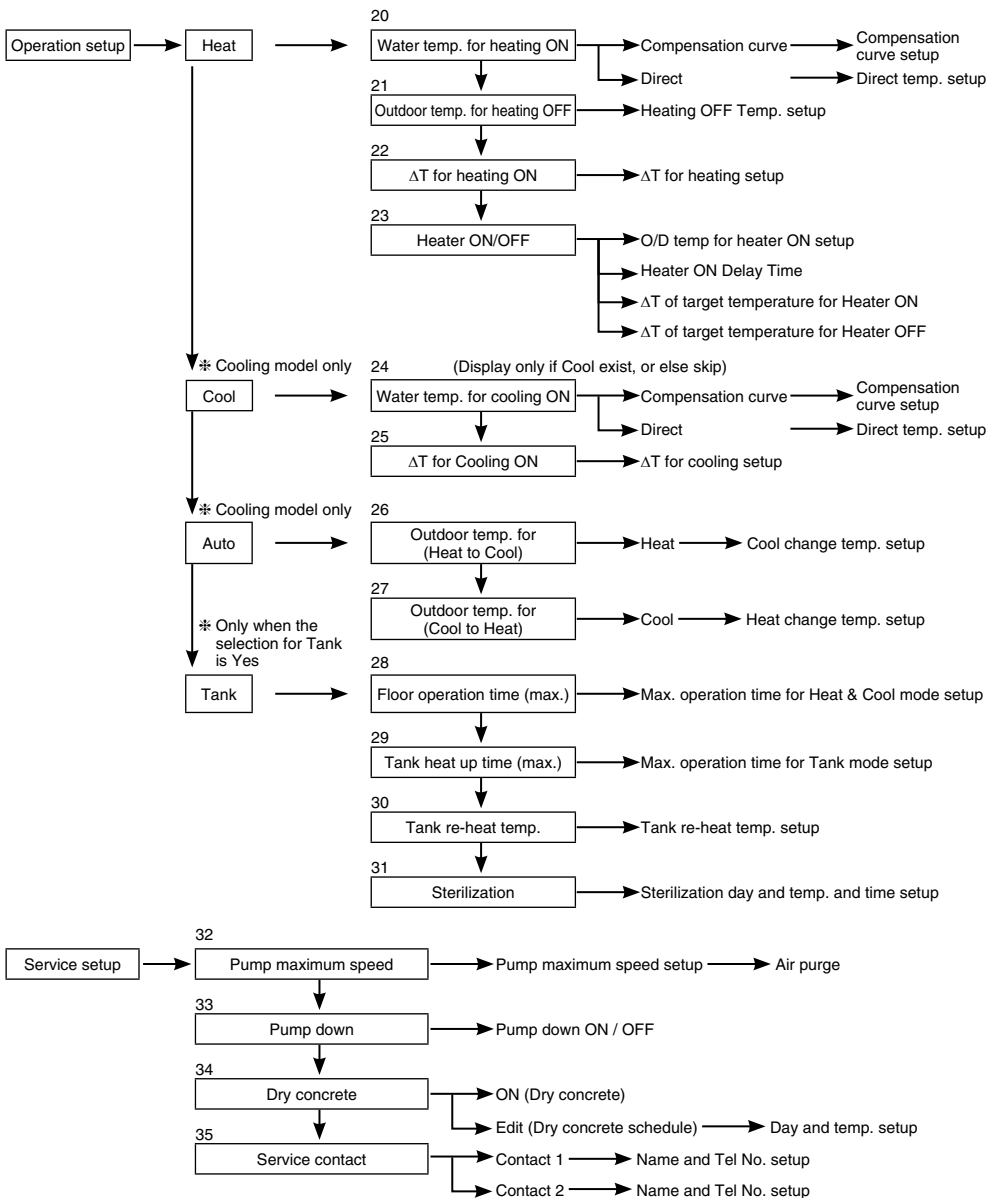

3-3. System Setup

1. Optional PCB connectivity

Initial setting: No

System setup	12:00am, Mon
Optional PCB connectivity	
Zone & Sensor	
Heater capacity	
Anti freezing	
▼ Select	[↔] Confirm

If function below is necessary, please purchase and install Optional PCB.
Please select Yes after installing Optional PCB.

- 2-zone control
- Pool
- Buffer tank
- Solar
- External error signal output
- Demand control
- SG ready
- Stop heat source unit by external SW

2. Zone & Sensor

Initial setting: Room and Water temp.

System setup	12:00am, Mon
Optional PCB connectivity	
Zone & Sensor	
Heater capacity	
Anti freezing	
▲ Select	[↔] Confirm

If no Optional PCB connectivity

Select sensor of room temperature control from the following 3 items

- ① Water temperature (circulation water temperature)
- ② Room thermostat (Internal or External)
- ③ Room thermistor

When there is Optional PCB connectivity

① Select either 1 zone control or 2 zone control.

If it is 1 zone, select either room or pool, select sensor

If it is 2 zone, after select sensor of zone 1, select either room or pool for zone

2, select sensor

(NOTE) In 2 zone system, pool function can be set at zone 2 only.

3. Heater capacity

Initial setting: Depend on model

System setup	12:00am, Mon
Optional PCB connectivity	
Zone & Sensor	
Heater capacity	
Anti freezing	
▲ Select	[↔] Confirm

If there is built-in Heater, set the selectable heater capacity.

(NOTE) There are models which cannot select heater capacity.

4. Anti freezing

Initial setting: Yes

System setup	12:00am, Mon
Optional PCB connectivity	
Zone & Sensor	
Heater capacity	
Anti freezing	
▲ Select	[↔] Confirm

Operate anti-freezing of water circulation circuit.

If select Yes, when the water temperature is reaching its freezing temperature, the circulation pump will start up. If the water temperature does not reach the pump stop temperature, back-up heater will be activated.

(NOTE) If set No, when the water temperature is reaching its freezing temperature or below 0°C, the water circulation circuit may freeze and cause malfunction.

5. Buffer Tank connection

Initial setting: No

System setup	12:00am, Mon
Heater capacity	
Anti freezing	
Tank connection	
Buffer tank connection	
▲ Select	[↔] Confirm

Select whether it is connected to buffer tank for heating or not.

If buffer tank is used, please set Yes.

Connect buffer tank thermistor and set, ΔT (ΔT use to increase primary side temp against secondary side target temp).

(NOTE) Does not display if there is no Optional PCB.

If the buffer tank capacity is not so large, please set larger value for ΔT .

6. Base pan heater

Initial setting: No

Select whether Base pan heater is installed or not.
If set Yes, select to use either heater A or B.

- A: Turn on Heater when heating with defrost operation only
B: Turn on Heater at heating

System setup	12:00am, Mon
Tank connection	
Buffer tank connection	
Tank heater	
Base pan heater	
⏴ Select	[⏴] Confirm

7. Alternative outdoor sensor

Initial setting: No

Set Yes if outdoor sensor is installed.
Controlled by optional outdoor sensor without reading the outdoor sensor of heat pump unit.

System setup	12:00am, Mon
Buffer tank connection	
Tank heater	
Base pan heater	
Alternative outdoor sensor	
⏴ Select	[⏴] Confirm

8. Bivalent connection

Initial setting: No

Set if heat pump linked with boiler operation.
Connect the start signal of the boiler in boiler contact terminal (main PCB).
Set Bivalent connection to YES.
After that, please begin setting according to remote controller instruction.
Boiler icon will be displayed on remote controller top screen.

System setup	12:00am, Mon
Tank heater	
Base pan heater	
Alternative outdoor sensor	
Bivalent connection	
⏴ Select	[⏴] Confirm

After Bivalent connection Set YES, there is two option of control pattern to be select, (SG Ready / Auto)

- 1) SG ready (Only available to set when optional PCB set to YES)
- SG Ready input from optional PCB terminal control ON/OFF of boiler and heat pump as below condition

SG signal		Operation pattern
Vcc-bit1	Vcc-bit2	
Open	Open	Heat pump OFF, Boiler OFF
Short	Open	Heat pump ON, Boiler OFF
Open	Short	Heat pump OFF, Boiler ON
Short	Short	Heat pump ON, Boiler ON

* This bivalent SG ready input is sharing same terminal as [14. SG ready] connection. Only one of these two setting can be set at the same time.

When one is set, another setting will reset to not set.

- 2) Auto (If Optional PCB no Set, bivalent control pattern will set to this auto as default value)

There are 3 different modes in the boiler auto pattern operation. Movement of each modes are shown below.

- Alternative (switch to boiler operation when drops below setting temperature)
- Parallel (allow boiler operation when drops below setting temperature)
- Advanced Parallel (able to slightly delay boiler operation time of parallel operation)

When the boiler operation is "ON", "boiler contact" is "ON", "_" (underscore) will be displayed below the boiler icon.

Please set target temperature of boiler to be the same as heat pump temperature.

When boiler temperature is higher than heat pump temperature, zone temperature cannot be achieved if mixing valve is not installed.

This product only allows one signal to control the boiler operation. Operation setting of boiler shall be responsible by installer.

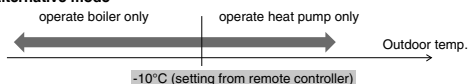
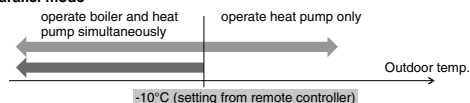
Alternative mode**Parallel mode**

Advanced Parallel mode

For heating

operate boiler and heat pump simultaneously | operate heat pump only

Outdoor temp.

-10°C (setting from remote controller)

For DHW tank

operate boiler and heat pump simultaneously | operate heat pump only

Outdoor temp.

-10°C (setting from remote controller)

AND

Although heat pump operates but water temperature does not reach this temperature for more than 30 mins (setting from remote controller)

Circulation water temp.

Boiler temp. ON = Setting -8°C (setting from remote controller)

Boiler temp. OFF = Setting -2°C (setting from remote controller)

Setting temp.

AND

Tank temp. Lowering → Heat pump thermo ON → If actual tank temp. does not achieve the setting temp. within 30min (setting from remote controller), the boiler turn ON → When tank temp. is achieved, both operations stop

Tank temp. Boiling initial temp.

Heat pump 30 min (setting from remote control)

Boiler

→ time

In Advanced Parallel mode, setting for both heating and tank can be made simultaneously. During operation of "Heating/Tank" mode, when each time the mode is switched, the boiler output will be reset to OFF. Please have good understanding on the boiler control characteristic in order to select the optimal setting for the system.

9. External SW

Initial setting: No

Able to turn ON/OFF the operation by external switch.

System setup	12:00am, Mon
Base pan heater	
Alternative outdoor sensor	
Bivalent connection	
External SW	
▲ Select	[↔] Confirm

10. Solar connection

Initial setting: No

Set when solar water heater is installed.

Setting include items below.

- ① Set either buffer tank or DHW tank for connection with solar water heater.
- ② Set temperature difference between solar panel thermistor and buffer tank or DHW tank thermistor to operate the solar pump.
- ③ Set temperature difference between solar panel thermistor and buffer tank or DHW tank thermistor to stop the solar pump.
- ④ Anti-freezing operation start temperature (please change setting based on usage of glycol.)
- ⑤ Solar pump stop operation when it exceeds high limit temperature (when tank temperature exceed designated temperature (70~90°C))

System setup	12:00am, Mon
Alternative outdoor sensor	
Bivalent connection	
External SW	
Solar connection	
▲ Select	[↔] Confirm

11. External Error Signal

Initial setting: No

Set when external error display unit is installed.
Turn on Dry Contact SW when error happened.

(NOTE) Does not display when there is no Optional PCB.
When error occurs, error signal will be ON.
After turn off "close" from the display, error signal will still remain ON.

System setup	12:00am, Mon
Bivalent connection	
External SW	
Solar connection	
External error signal	
▲ Select	[↔] Confirm

12. Demand control

Initial setting: No

System setup	12:00am,Mon
External SW	
Solar connection	
External error signal	
Demand control	
⬇ Select	[←] Confirm

Set when there is demand control.
Adjust terminal voltage within 1 ~ 10 V to change the operating current limit.

(NOTE) Does not display when there is no Optional PCB.

Analog input [V]	Rate [%]
0.0	not activate
0.1 ~ 0.6	not activate
0.7	10
0.8	not activate
0.9 ~ 1.1	10
1.2	15
1.3	10
1.4 ~ 1.6	15
1.7	20
1.8	15
1.9 ~ 2.1	20
2.2	25
2.3	20
2.4 ~ 2.6	25
2.7	30
2.8	25
2.9 ~ 3.1	30
3.2	35
3.3	30
3.4 ~ 3.6	35
3.7	40
3.8	35

Analog input [V]	Rate [%]
3.9 ~ 4.1	40
4.2	45
4.3	40
4.4 ~ 4.6	45
4.7	50
4.8	45
4.9 ~ 5.1	50
5.2	55
5.3	50
5.4 ~ 5.6	55
5.7	60
5.8	55
5.9 ~ 6.1	60
6.2	65
6.3	60
6.4 ~ 6.6	65
6.7	70
6.8	65
6.9 ~ 7.1	70
7.2	75
7.3	70

Analog input [V]	Rate [%]
7.4 ~ 7.6	75
7.7	80
7.8	75
7.9 ~ 8.1	80
8.2	85
8.3	80
8.4 ~ 8.6	85
8.7	90
8.8	85
8.9 ~ 9.1	90
9.2	95
9.3	90
9.4 ~ 9.6	95
9.7	100
9.8	95
9.9 ~	100

*A minimum operating current is applied on each model for protection purpose.
*0.2 voltage hysteresis is provided.
*The value of voltage after 2nd decimal point are cut off.

13. SG ready

Initial setting: No

System setup	12:00am,Mon
Solar connection	
External error signal	
Demand control	
SG ready	
⬇ Select	[←] Confirm

Switch operation of heat pump by open-short of 2 terminals.
Setting belows are possible

SG signal	Working pattern
Vcc-bit1	Vcc-bit2
Open	Open
Short	Open
Open	Short
Short	Short

Capacity setting 1

- DHW capacity ____%
- Heating capacity ____%
- Cooling capacity ____°C

Capacity setting 2

- DHW capacity ____%
- Heating capacity ____%
- Cooling capacity ____°C

} Set by SG ready setting of remote controller

(When SG ready set to YES, Bivalent control pattern will set to Auto.)

14. External Compressor SW

Initial setting: No

System setup	12:00am,Mon
External error signal	
Demand control	
SG ready	
External compressor SW	
⬇ Select	[←] Confirm

Set when external compressor SW is connected.
SW is connected to external devices to control power consumption, Open Signal will stop compressor's operation. (Heating operation etc. are not cancelled).

(NOTE) Does not display if there is no Optional PCB.

If follow Swiss standard power connection, need to turn on DIP SW (SW2 pin3) of main unit PCB. Short/Open signal used to ON/OFF tank heater (for sterilization purpose)

15. Circulation Liquid

Initial setting: Water

Set circulation of heating water.

There are 2 types of settings, water and glycol.

(NOTE) Please set glycol when using anti-freeze liquid.
It may cause error if setting is wrong.

System setup	12:00am,Mon
Demand control	
SG ready	
External compressor SW	
Circulation liquid	
◀ Select	[↵] Confirm

16. Heat-Cool SW

Initial setting: Disable

Able to switch (fix) heating & cooling by external switch.

(Open) : Fix at Heating (Heating +DHW)

(Short) : Fix at Cooling (Cooling +DHW)

(NOTE) This setting is disabled for model without Cooling.

(NOTE) Does not display if there is no Optional PCB.

Timer function cannot be used. Cannot use Auto mode.

System setup	12:00am,Mon
SG ready	
External compressor SW	
Circulation liquid	
Heat-Cool SW	
▲ Select	[↵] Confirm

17. Force Heater

Initial setting: Manual

Under manual mode, user can turn on force heater through quick menu.

If selection is 'auto', force heater mode will turn automatically if pop up error happen during operation.

Force heater will operate follow the latest mode selection, mode selection is disable under force heater operation.

Heater source will ON during force heater mode.

System setup	12:00am,Mon
External compressor SW	
Circulation liquid	
Heat-Cool SW	
Force Heater	
▲ Select	[↵] Confirm

18. Defrost signal

Initial setting: No

Defrost signal sharing same terminal as bivalent contact in main board. When defrost signal set to YES, bivalent connection reset to NO. Only one function can be set between defrost signal and bivalent.

When defrost signal set to YES, during defrost operation is running at outdoor unit defrost signal contact turn ON. Defrost signal contact turn OFF after defrost operation end.

(Purpose of this contact output is to stop indoor fan coil or water pump during defrost operation).

System setup	12:00am,Mon
Heat-Cool SW	
Force heater	
Force defrost	
Defrost signal	
◀ Select	[↵] Confirm

19. Pump flowrateInitial setting: ΔT

If pump flowrate setting is ΔT , unit adjust pump duty to get different of water inlet and outlet base on setting on * ΔT for heating ON and * ΔT for cooling ON in operation setup menu during room side operation.

If pump flowrate setting is set to Max. duty, unit will set the pump duty to the set duty at *Pump maximum speed in service setup menu during room side operation.

System setup	12:00am,Mon
Force heater	
Force defrost	
Defrost signal	
Pump flowrate	
▲ Select	[↵] Confirm

3-4. Operation Setup

Heat

20. Water temp. for heating ON

Initial setting: compensation curve

Set target water temperature to operate heating operation.
 Compensation curve: Target water temperature change in conjunction with outdoor ambient temperature change.
 Direct: Set direct circulation water temperature.
 In 2 zone system, zone 1 and zone 2 water temperature can be set separately.

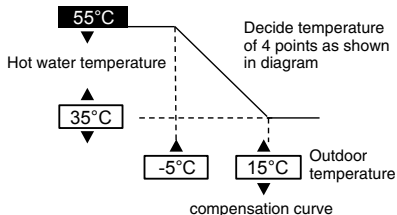

21. Outdoor temp. for heating OFF

Initial setting: 24°C

Set outdoor temp to stop heating.
 Setting range is 5°C ~ 35°C

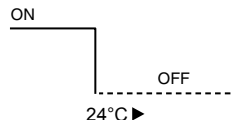

22. ΔT for heating ON

Initial setting: 5°C

Set temp difference between out temp & return temp of circulating water of Heating operation.
 When temp gap is enlarged, it is energy saving but less comfort. When the gap gets smaller, energy saving effect gets worse but it is more comfortable.
 Setting range is 1°C ~ 15°C

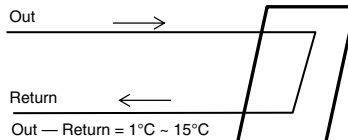

23. Heater ON/OFF

a. Outdoor temp. for heater ON

Initial setting: 0°C

Set outdoor temp when back-up heater starts to operate.
 Setting range is -20°C ~ 15°C

User shall set whether to use or not to use heater.

b. Heater ON delay time

Initial setting: 30 minutes

Set delay time from compressor ON for heater to turn ON if not achieve water set temperature.
 Setting range is 10 minutes ~ 60 minutes

c. Heater ON: ΔT of target Temp

Initial setting: -4°C

Set water temperature for heater to turn on at heat mode.
 Setting range is -10°C ~ -2°C

d. Heater OFF: ΔT of target Temp

Initial setting: -2°C

Set water temperature for heater to turn off at heat mode.
 Setting range is -8°C ~ 0°C

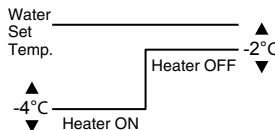
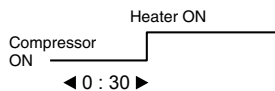
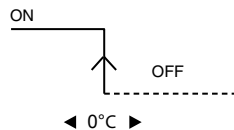

Cool

24. Water temp. for cooling ON

Initial setting: compensation curve

Set target water temperature to operate cooling operation.
 Compensation curve: Target water temperature change in conjunction with outdoor ambient temperature change.
 Direct: Set direct circulation water temperature.

In 2 zone system, zone 1 and zone 2 water temperature can be set separately.

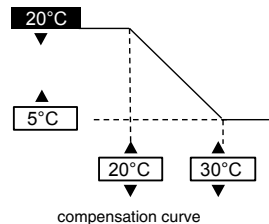
25. ΔT for cooling ON

Initial setting: 5°C

Set temp difference between out temp & return temp of circulating water of Cooling operation.
 When temp gap is enlarged, it is energy saving but less comfort. When the gap gets smaller, energy saving effect gets worse but it is more comfortable.
 Setting range is 1°C - 15°C

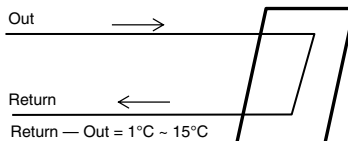

Auto

26. Outdoor temp. for (Heat to Cool)

Initial setting: 15°C

Set outdoor temp that switches from heating to cooling by Auto setting.
 Setting range is 5°C - 25°C

Timing of judgement is every 1 hour

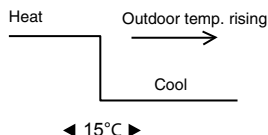

27. Outdoor temp. for (Cool to Heat)

Initial setting: 10°C

Set outdoor temp that switches from Cooling to Heating by Auto setting.
 Setting range is 5°C - 25°C

Timing of judgement is every 1 hour

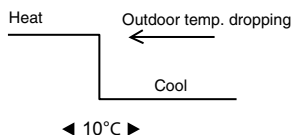

Tank

28. Floor operation time (max)

Initial setting: 8h

Set max operating hours of heating.
 When max operation time is shortened, it can boil the tank more frequently.

It is a function for Heating + Tank operation.

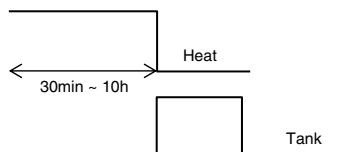

29. Tank heat up time (max)

Initial setting: 60min

Set max boiling hours of tank.
 When max operation time is shortened, it immediately returns to Heating operation, but it may not fully boil the tank.

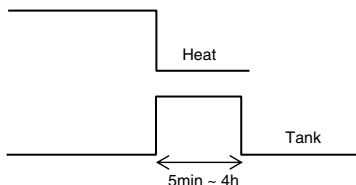

30. Tank re-heat temp. Initial setting: -8°C

Set temp to perform reboil of tank water.
(When boiled by heat pump only, (51°C – Tank re-heat temp) shall become max temp.)

Setting range is -12°C ~ -2°C

31. Sterilization Initial setting: 65°C 10min

Set timer to perform sterilization.

- ① Set operating day & time. (Weekly timer format)
- ② Sterilization temp (55~75°C ※ If use back-up heater, it is 65°C)
- ③ Operation time (Time to run sterilization when it reached setting temp 5min ~ 60min)

User shall set whether to use or not to use sterilization mode.

3-5. Service Setup

32. Pump maximum speed Initial setting: Depend on model

Normally setting is not necessary.
Please adjust when need to reduce the pump sound etc.
Besides that, it has Air Purge function.

When *Pump flow setting is Max. Duty, this duty set is the fix pump duty run during room side operation.

Service setup		12:00am,Mon
Flow rate	Max. Duty	Operation
88:8 L/min	0xCE	Air Purge
Select		

33. Pump down

Operate pump down operation

Service setup	12:00am,Mon
Pump down:	ON
	[←] Confirm

Pump down operation in progress!

[OFF]

34. Dry concrete

Operate concrete curing operation.
Select Edit, set temp for every stage (1~99 1 is for 1 day).
Setting range is 25~55°C

When it is turned ON, dry concrete starts.

When it is 2 zone, it dries both zones.

35. Service contact

Able to set name & tel no. of contact person when there is breakdown etc. or client has trouble. (2 items)

Service setup	12:00am,Mon
Service contact:	
Contact 1	
Contact 2	
Select	[←] Confirm

Contact-1: Bryan Adams	
ABC/ abc	0-9/ Other
A B C D E F G H I J K L M N O P Q R	
S T U V W X Y Z	a b c d e f g h i
j k l m n o p q r s t u v w x y z	
Select	[←] Enter

4 Service and maintenance

If forget Password and cannot operate remote controller

Press + + for 5 sec.
Password unlock screen appears, press Confirm and it shall reset.
Password will become 0000. Please reset it again.
(NOTE) Only display when it is locked by password.

Maintenance menu

Setting method of Maintenance menu

Maintenance menu	12:00am,Mon
Actuator check	
Test mode	
Sensor setup	
Reset password	
▼ Select	[↵] Confirm

Press + + for 5 sec.

Items that can be set

- ① Actuator check (Manual ON/OFF all functional parts)
(NOTE) As there is no protection action, please be careful not to cause any error when operating each part (do not turn on pump when there is no water etc.)
- ② Test mode (Test run)
Normally it is not used.
- ③ Sensor setup (offset gap of detected temp of each sensor within -2~2°C range)
(NOTE) Please use only when sensor is deviated. It affects temperature control.
- ④ Reset password (Reset password)

Custom menu

Setting method of Custom menu

Custom menu	12:00am,Mon
Cool mode	
Back-up heater	
Reset energy monitor	
Reset operation history	
Smart DHW	
▼ Select	[↵] Confirm

Please press + + for 10 sec.

Items that can be set

- ① Cool mode (Set With/Without Cooling function) Default is without
(NOTE) As with/without Cool mode may affect electricity application, please be careful and do not simply change it.
In Cool mode, please be careful if piping is not insulated properly, dew may form on pipe and water may drip on the floor and damage the floor.
- ② Backup heater (Use/Do not use Backup heater)
(NOTE) It is different from to use/not to use backup heater set by client. When this setting is used, heater power on due to protection against frost will be disabled. (Please use this setting when it is required by utility company.)
By using this setting, it cannot defrost due to low Heating's setting temp and operation may stop (H75)
Please set under the responsibility of installer. When it stops frequently, it may be due to insufficient circulation flow rate, setting temp of heating is too low etc.
- ③ Reset energy monitor (delete memory of Energy monitor)
Please use when moving house and handover the unit.
- ④ Reset operation history (delete memory of operation history)
Please use when moving house and handover the unit.
- ⑤ Smart DHW (Set Smart DHW mode Parameter)
 - a) Start time: Tank reboil at lower ON Temp. onward.
 - b) Stop time: Tank reboil at normal ON Temp. onward.
 - c) ON Temp.: Tank Reboil Temp when Smart DHW start.



Manual de instalación

HIDROMÓDULO AIRE A AGUA + ACUMULADOR ACS WH-ADC1216H6E5C

Herramientas Necesarias para Trabajos de Instalación

1 Destornillador de Estrella	5 Cortatubos	9 Megóhmetro	58,8 N•m (5,8 kgf•m)
2 Indicador de Nivel	6 Escariador	10 Multímetro	65 N•m (6,5 kgf•m)
3 Taladro Eléctrico	7 Cuchillo	11 Llave Dinamométrica	117,6 N•m (12,0 kgf•m)
4 Llave Inglesa	8 Cinta métrica	42 N•m (4,2 kgf•m)	

MEDIDAS DE SEGURIDAD

- Lea cuidadosamente las siguientes "MEDIDAS DE SEGURIDAD" antes de la instalación del hidromódulo aire a agua + acumulador (de ahora en adelante referido como "Acumulador ACS").
- Los trabajos eléctricos y la instalación de agua deben de ser realizados por un electricista calificado y un instalador de sistemas de agua calificado respectivamente. Asegúrese de utilizar la corriente nominal correcta y circuito principal para el modelo que vaya a instalar.
- Los ítems declarados aquí deben ser seguidos ya que estos contenidos importantes están relacionados con la seguridad. El significado de cada indicación usada es como sigue abajo. La instalación incorrecta por no seguirse o negligencia de las instrucciones causará daño o avería, y su gravedad queda clasificada por las siguientes indicaciones.
- Deje este manual de instalación con la unidad después de la instalación.

	ADVERTENCIA	Esta indicación señala la posibilidad de causar la muerte o lesiones de gravedad.
	PRECAUCIÓN	Esta indicación señala la posibilidad de causar lesión o daño a la propiedad únicamente.

Los artículos que deben ser seguidos están clasificados por los siguientes símbolos:

	Este símbolo con el fondo blanco significa algo PROHIBIDO de hacer.
	Este símbolo con el fondo negro significa un punto a tener en cuenta.





- Lleve a cabo pruebas para asegurarse de que no existe nada anormal después de la instalación. Luego, explique al usuario el funcionamiento, cuidado y mantenimiento como lo establece el manual. Sírvase recordar al cliente que conserve el manual de funcionamiento para referencias futuras.
- Si surge cualquier duda sobre el proceso de instalación u operación, contacte siempre al proveedor autorizado para asesoría e información.

ADVERTENCIA

	No utilice el cable no especificado, cable modificado, cable con empalmes o cable de extensión para cableado alimentación instalación. No comparta la toma única con otros aparatos eléctricos. Un contacto poco firme, un aislamiento insuficiente o un exceso de corriente pueden causar descargas eléctricas o incendios.
	No sujete el cableado alimentación instalación junto con otros cables. Puede haber un aumento anormal de la temperatura en el cableado alimentación instalación.
	No permita que los niños tengan acceso a la bolsa plástica (material de embalaje), puede adherirse a la nariz y boca y provocar asfixia.
	No utilice la llave para tubos para instalar la tubería del refrigerante. Podría deformar la tubería y provocar fallos en la unidad.
	No compre partes eléctricas no autorizadas para instalación, servicio, mantenimiento y etc. Podrían provocar descargas eléctricas o incendios.
	No añada o sustituya refrigerante diferente del tipo especificado. Puede producir daños al producto, quemaduras y lesiones, etc.
	No coloque contenedores con líquidos encima del acumulador ACS. Podría causar daños al acumulador y/o producirse un incendio si tienen fugas o derraman dentro del acumulador ACS.
	No utilice empalmes para el cable de conexión de acumulador ACS/ unidad exterior. Utilice el cable de conexión del acumulador ACS / unidad exterior especificado, consulte la instrucción 4 CONECTE EL CABLE AL ACUMULADOR ACS y concéltelo con firmeza para la conexión de acumulador ACS / unidad exterior. Sujete el cable con una abrazadera para que no se apliquen fuerzas externas al terminal. Si la conexión o fijación no son perfectas, se originará un sobrecalentamiento o incendio en la conexión.
	Para trabajos eléctricos, siga las especificaciones de cableado local y estas instrucciones de instalación. Deberá usarse un circuito independiente y una sola salida. Si la capacidad del circuito eléctrico no es la suficiente o existe avería en el proceso de instalación eléctrica, causará una descarga eléctrica o un incendio.
	Para la instalación del circuito hidráulico, siga la regulación nacional y europea correspondiente (incluyendo EN61770) y la normativa local de regulación de edificios y fontanería.
	Utilice los servicios del distribuidor o un experto para la instalación. Si la instalación llevada a cabo por el usuario es defectuosa, ello causará escapes de agua, descarga eléctrica o incendio.
	<ul style="list-style-type: none"> • Para los modelos R410A, si está conectando la tubería, no utilice cualquier tubo o tuerca existente (R22). Al utilizar las mismas se puede producir una presión anormalmente alta en el ciclo de refrigeración (tubería), y ocasionar tal vez una explosión y lesiones. Utilice sólo el refrigerante R410A. • Los tubos de cobre para utilizar con R410A deben tener un espesor de 0,8 mm o mayor. No utilice en ningún caso tubos de cobre de espesor inferior a 0,8 mm. • Es conveniente que la cantidad de aceite residual sea menos de 40 mg/10 m.

⚠	Cuando instale o rebuque el acumulador ACS, no deje que ninguna sustancia que no sea el refrigerante especificado, ej. aire, penetre y se mezcle en el ciclo de refrigerante (tubo). La mezcla de aire, etc. causará una alta presión anormal en el ciclo de refrigeración y provocará una explosión, lesión, etc.
⚠	Instale siguiendo cuidadosamente las instrucciones de este manual. Si la instalación es defectuosa, causará escapes de agua, descarga eléctrica o incendio.
⚠	Instale sobre un punto firme y sólido el cual pueda sostener el peso del aparato. Si la firmeza no es la suficiente o la instalación es inadecuada, el aparato se caerá y causará lesiones.
⚠	Se recomienda que se instale un Magneto térmico con Interruptor Diferencial (RCD) en sitio según las normas de cableado nacionales respectivas o medidas de seguridad específicas del país en términos de corriente residual.
⚠	Durante la instalación, instale el tubo del refrigerante correctamente antes de utilizar el compresor. Utilizar el compresor sin instalar correctamente el tubo de refrigeración y cerrar las válvulas abiertas provocará una succión del aire, una alta presión anormal en el ciclo de refrigeración y resultará en una explosión, lesión, etc.
⚠	Durante el bombeo, pare el compresor antes de retirar el tubo de refrigeración. Retirar el tubo de refrigeración mientras el compresor funciona y las válvulas estén abiertas provocará una succión del aire, una alta presión anormal en el ciclo de refrigeración y resultará en una explosión, lesión, etc.
⚠	Apriete la tuerca flare con la llave dinamométrica según el método especificado. Si la tuerca de mariposa se aprieta demasiado, después de un período largo, puede romperse y provocar pérdidas del gas refrigerante.
⚠	Después de completar la instalación, confirme que no haya ninguna pérdida de gas refrigerante. Esto puede generar un gas tóxico si el refrigerante entra en contacto con el fuego.
⚠	Ventile la habitación si hay una pérdida de gas refrigerante durante la operación. Extinga todas las fuentes del incendio en su caso. Puede causar un gas tóxico, si el refrigerante entra en contacto con fuego.
⚠	Utilice sólo las piezas de instalación especificadas o suministradas, ya que al no ser así la unidad podría sufrir vibraciones, fugas de agua, descargas eléctricas o incendios.
⚠	Si surge cualquier duda sobre el proceso de instalación u operación, contacte siempre al proveedor autorizado para asesoría e información.
⚠	Seleccione una ubicación donde, en caso de fugas de agua, la fuga no dañe a otras propiedades.
⚠	Cuando instale el equipo eléctrico en un edificio de madera de listones metálicos o listones de alambre, según el nivel técnico de las instalaciones eléctricas, no se permite contacto eléctrico entre el equipo y el edificio. Se deberá instalar un aislador entre éstos.
⚠	Cualquier trabajo que realice sobre el acumulador ACS tras retirar cualquier tapa sujeta mediante tornillos, se hará bajo supervisión de un distribuidor autorizado o un instalador cualificado.
⚠	Este sistema es un aparato multi suministro. Todos los circuitos han de estar desconectados antes de acceder a los terminales de la unidad.
⚠	Para la alimentación de agua fría con un regulador de contracorriente, válvula de retención o el contador de agua con la válvula de retención, se han de proporcionar provisiones para la expansión térmica de agua en el sistema de agua caliente. Sino, se producirá un escape de agua.
⚠	El trabajo de instalación de la tubería ha de estar purgado antes que el acumulador ACS esté conectado para eliminar contaminantes. Los contaminantes pueden perjudicar a los componentes del acumulador ACS.
⚠	Esta instalación puede estar sujeta a la aprobación de la regulación de construcción aplicable a cada país que puede requerir que se le notifique a las autoridades locales antes de la instalación.
⚠	El acumulador ACS ha de enviarse y almacenarse en posición vertical y en un ambiente seco. Se puede apoyar en su parte trasera cuando se traslade al edificio.
⚠	El trabajo que se realice al acumulador ACS después de quitar la tapa frontal asegurada con tornillos, se ha de llevar a cabo bajo la supervisión de un distribuidor autorizado y un contratista de instalación calificado.
⚠	Esta unidad debe estar correctamente conectada a tierra. La conexión eléctrica a tierra no debe conectarse a un conducto de gas, una tubería de agua, una conexión a tierra de un pararrayos o un teléfono. De lo contrario existe peligro de descarga eléctrica en el caso en que de una interrupción de aislamiento o un fallo de la toma eléctrica en el acumulador ACS.
 PRECAUCIÓN	
⊘	No instale el acumulador ACS en un lugar donde puedan producirse fugas de gas inflamable. En caso de escapes de gas y que estos se concentren alrededor de la unidad, podría ocasionar un incendio.
⊘	No permita la salida de refrigerante durante el trabajo de instalación de tuberías, reinstalación y durante la reparación de partes de refrigeración, ya que causaría congelación. Sea cuidadoso con el refrigerante líquido, ya que puede ocasionar congelamiento.
⊘	No instale este aparato en un cuarto de lavado u otros lugares de alta humedad. Estas condiciones podrían provocar oxidación y daños a la unidad.
⊘	Asegúrese de que el aislamiento del cableado alimentación instalación no toca las partes calientes (ej. tubería de refrigerante, tubería de agua) para evitar fallos de aislamiento (derretirse).
⊘	No aplique fuerza excesiva sobre los tubos de agua que pueda dañar a los tubos. Si se producen fugas de agua, se provocarán inundaciones y daños a otras propiedades.
⊘	No transporte el acumulador ACS con agua dentro de la unidad. Podría causar daños a la unidad.
⚠	Lleve a cabo el drenaje de las tuberías tal y como lo indica el manual. Si el drenaje es inadecuado, el agua podría llegar a la habitación y deteriorar los muebles.
⚠	Elija una ubicación de instalación que le permita un fácil mantenimiento. El acumulador ACS está permanentemente conectado al suministro de agua.
⚠	Conecte la alimentación eléctrica al acumulador ACS. <ul style="list-style-type: none"> ● La toma del suministro de energía eléctrica debería estar en un lugar de fácil acceso para poder desconectarlo en caso de emergencia. ● Deberá seguir las especificaciones de cableado local y estas instrucciones de instalación. ● Se recomienda altamente realizar una conexión permanente al disyuntor. <ul style="list-style-type: none"> - Suministro eléctrico 1: utilice un disyuntor de 2 polos de 30A homologado con un espacio de contacto mínimo de 3,0 mm. - Suministro eléctrico 2: utilice un disyuntor de 2 polos de 30A homologado con un espacio de contacto mínimo de 3,0 mm.
⚠	Asegúrese de que se mantiene la polaridad correcta en todo el cableado. De lo contrario, podría producirse un descargas eléctricas o incendio.
⚠	Después de la instalación, compruebe el estado de escape de agua en la zona de conexión durante la prueba de funcionamiento. Si se producen fugas, provocarán daños a otras propiedades.
⚠	Si el acumulador ACS no funciona durante largo tiempo, el agua dentro del acumulador ACS debería ser drenada.
⚠	Trabajo de instalación. Puede requerir de tres personas o más llevar a cabo el trabajo de instalación. El peso del acumulador ACS podría provocar lesiones si la transporta una persona.

Accesorios adjuntos

Nº.	Parte accesoria	Cant.	Nº.	Parte accesoria	Cant.
1	Pies ajustables 	4	3	Embalaje 	1
2	Codo de drenaje 	1	4	Tapa del mando a distancia 	1

Accesorios opcionales

Nº.	Parte accesoria	Cant.
5	Placa Base opcional (CZ-NS4P)	1
6	Adaptador de red (CZ-TAW1) y cable de extensión (CZ-TAW1-CBL)	1

Accesorios no incluidos (opcionales)

Nº.	Pieza	Modelo	Especificaciones	Fabricante	
i	Cuerpo Válvula 2 vías	Actuador electromotórico	SFA21/18	AC230V	Siemens
	*Modelo de refrigeración	Válvula 2 vías	VVI46/25		Siemens
ii	Termostato Ambiente	Cableado	PAW-A2W-RTWIRED	AC230V	-
		Instalábico	PAW-A2W-RTWIREFLESS		
iii	Válvula mezcladora	-	167032	AC230V	Caleffi
iv	Bomba	-	Yonos 25 / 6	AC230V	Wilo
v	Sonda de temperatura del depósito de inercia	-	PAW-A2W-TSBU	-	-
vi	Sensor exterior	-	PAW-A2W-TSOD	-	-
vii	Sensor de agua de la zona	-	PAW-A2W-TSHC	-	-
viii	Sensor de ambiente de la zona	-	PAW-A2W-TSRT	-	-
ix	Sensor del solar	-	PAW-A2W-TSSO	-	-

■ Se recomienda comprar los accesorios no incluidos que se especifican en la tabla anterior.

Diagrama de dimensiones



Diagrama de posición de tubo



Diagrama de componentes principales

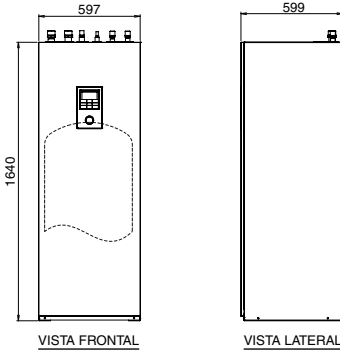

- 1 Mando a distancia
- 2 Bomba circuladora
- 3 Cubierta del panel de control
- 4 Panel de control
- 5 PCB principal
- 6 Magneto térmico con interruptor diferencial con fase única (alimentación eléctrica)
- 7 Magneto térmico con interruptor diferencial con fase única (calentador de respaldo)
- 8 Conjunto de filtro magnético de agua
- 9 Conexión resistencia
- 10 Válvula 3 vías
- 11 Klaxon de seguridad (no visible)
- 12 Vaso de expansión
- 13 Purgador
- 14 Válvula de descarga de presión
- 15 Sensor de caudal
- 16 Manómetro de presión de agua
- 17 Tapa frontal
- 18 Tapa superior
- 19 Tapa derecha
- 20 Tapa izquierda
- 21 Tapa posterior
- 22 Sonda Temperatura Acumulador ACS. (no visible)
- 23 Válvula de seguridad
- 24 Casquillo (4 piezas)

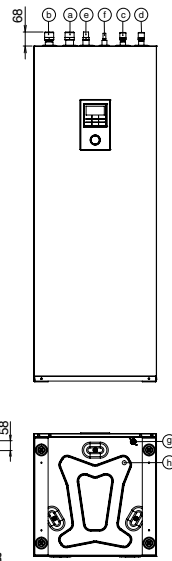
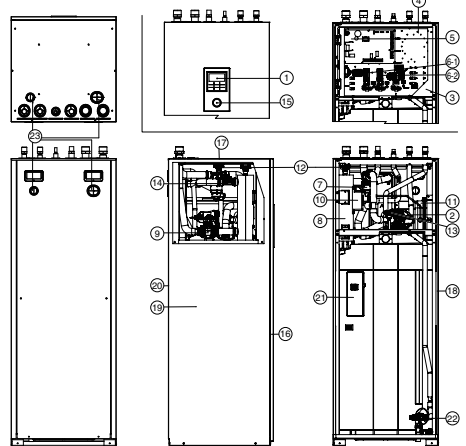
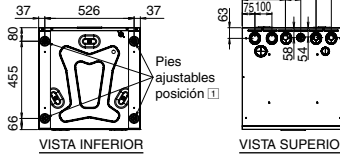

Conector de tubo	Función	Tamaño de conector
Ⓐ	Retorno (desde calefacción o refrigeración de ambiente)	R 1 1/4"
Ⓑ	Impulsión (hacia calefacción o refrigeración de ambiente)	R 1 1/4"
Ⓒ	Acometida de agua fría (depósito de agua caliente doméstica)	R 3/4"
Ⓓ	Impulsión de agua caliente (depósito de agua caliente doméstica)	R 3/4"
Ⓔ	Gas refrigerante	7/8-14UNF
Ⓛ	Líquido refrigerante	5/8-18UNF
Ⓜ	Vaciado de depósito de agua caliente doméstica (grifo de drenaje) Tipo: Válvula de bola	Rc 1/2"
Ⓝ	Orificio de retorno de drenaje	---

Modelo	Capacidad (L)	Peso (kg)	
		Vacío	Lleno
WH-ADC1216H6E5C	185	101	286

1 SELECCIONE LA MEJOR UBICACIÓN

Antes de elegir el lugar de instalación, debe obtener la aprobación del usuario.

- Instale el acumulador ACS en interior sólo con ubicación a prueba del tiempo sin heladas.
- Se debe instalar en una superficie horizontal plana y dura.
- No debe de existir ninguna fuente de calor o vapor cerca del acumulador ACS.
- Un lugar donde la circulación de aire dentro de la habitación es la adecuada.
- Un lugar donde se puede llevar a cabo fácilmente el drenaje (p.ej. cuarto multiuso).
- Un lugar donde el ruido de funcionamiento del acumulador ACS no cause molestias a los usuarios.
- Un lugar donde el acumulador ACS esté lejos de la puerta.

- Un lugar accesible para el mantenimiento.
- Asegúrese de mantener una distancia mínima tal y como se muestra abajo desde la pared, el techo u otros obstáculos.
- Un lugar donde no puede haber fugas de gas inflamable.
- Asegure el acumulador ACS para evitar que se caiga accidentalmente o durante terremotos.

Evite instalaciones que expongan el acumulador ACS cualquiera de las siguientes circunstancias:

- Condiciones ambientales extraordinarias; instalación con escarcha o exposición a condiciones climáticas desfavorables.
- Tensión de alimentación que exceda a la especificada.

Espacio requerido para la instalación

(Unidad : mm)

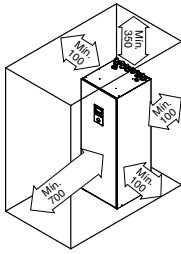

3 INSTALACIÓN DE TUBOS

REQUISITO PARA LA CALIDAD DEL AGUA

Debe utilizar agua que cumpla con la norma europea sobre la calidad del agua 98/83 CE. La vida útil del acumulador ACS se reducirá si se utilizan aguas subterráneas (incluidas el agua de manantial y el agua de pozo).

El acumulador ACS no se puede utilizar con agua corriente que contenga contaminantes tales como sal, ácido y otras impurezas que puedan corroer el acumulador ACS y sus componentes.

Instalación de tubería de típica

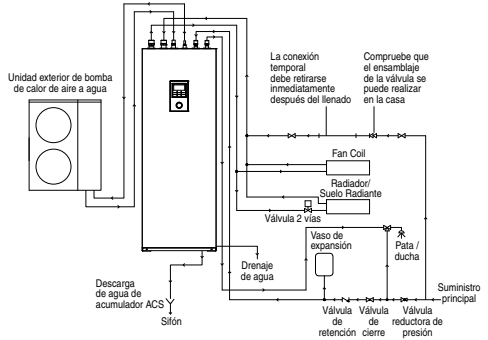

Acceso a componentes internos

⚠ ADVERTENCIA

Esta sección está destinada únicamente a electricistas/instaladores de sistemas de agua autorizados y capacitados. Las tareas de montaje en el interior de la tapa frontal fijada con los tornillos sólo se pueden realizar bajo la supervisión de un contratista cualificado, un técnico instalador o un empleado del servicio técnico.

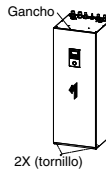

2X (tornillo)

⚠ PRECAUCIÓN

Abra o cierre la tapa frontal con cuidado. La Tapa frontal inferior pesada podría lesionar los dedos.

Abrir y cerrar la tapa frontal ⑯

- Quite los 2 tornillos de montaje de la tapa frontal inferior ⑯.
- Desílicela hacia arriba para soltar la ranura inferior de la tapa frontal ⑯.
- Invierta los pasos de arriba 1~2 para cerrarlo.

Instalación de tubería de refrigerante

El acumulador ACS está diseñado para la combinación con la unidad exterior de bomba de calor de aire a agua Panasonic. Si se utiliza una unidad exterior de otro fabricante en combinación con el acumulador ACS Panasonic, no se garantiza el funcionamiento óptimo y la fiabilidad del sistema. Además en ese caso no se puede dar la garantía.

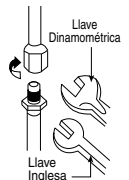

- Conecte el acumulador ACS bomba de calor de aire a agua con el tamaño correcto de la tubería.

Modelo		Tamaño de la tubería (Torsión)	
Acumulador ACS.	Unidad Exterior	Gas	Líquido
WH-ADC1216H6E5C	WH-UX09HE5,	ø15,88mm (5/8") [65 N•m]	ø9,52mm (3/8") [42 N•m]
	WH-UX12HE5,		
	WH-UD12HE5,		
	WH-UD16HE5		

2 PARA PERFORAR UN HUECO EN LA PARED E INSTALAR UNA MANGA DE TUBERÍA

- Haga un agujero de Ø70 mm a través.
- Inserte la manga de tubería al hueco.
- Fije la manga metálica a la manga.
- Corte la manga hasta sacarla cerca de 15 mm de la pared.

⚠ PRECAUCIÓN

Si la pared es hueca, utilice la manga para montaje de tubería para evitar los peligros causados por las mordeduras de roedores al cable de conexión.

- Termine sellando la manga con masilla o compuesto enmasillado en la fase final.

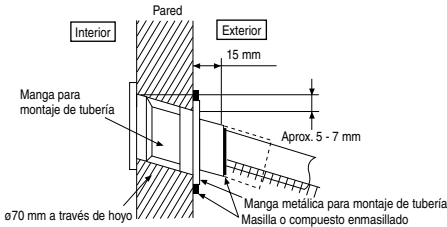

⚠ PRECAUCIÓN

No apriete en exceso, no apretar en exceso puede provocar escapes de gas.

ESPAÑOL

- Realice el abocardado después de insertar la tuerca (ubicada en la porción adjunta de ensamblaje del tubo) al tubo de cobre. (En caso de utilizar tubería larga)
- No utilice la llave para tubos para abrir la tubería del refrigerante. La tuerca podría estar rota y provocar fugas. Utilice la llave Inglesa o poligonal adecuada.
- Conecte la tubería:
 - Alinee el centro de la tubería y apriete suficientemente la tuerca con los dedos.
 - Luego apriete la tuerca con una llave dinamométrica específica como se indica en la tabla.

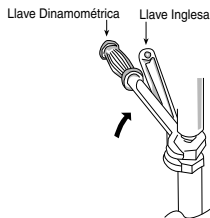

⚠ PRECAUCIÓN

No la sobreajuste, porque podría producir escapes de agua.

No tire ni empuje el tubo de refrigerante en exceso, ya que un tubo deformado podría provocar fugas de refrigerante.

CORTANDO Y ABOCARDADO LA TUBERÍA

- Sírvase cortar utilizando un cortatubos y luego retire las rebabas.
- Retire las rebabas con un escañador. Si no son removidos podría ocasionar escapes de gas. Cierre el extremo de la tubería para evitar que el polvo metálico entre al tubo.
- Realice el abocardado después insertar la tuerca a los tubos de cobre.



- Para cortar
- Para remover rebaba
- Para ensanchar

■ Abocardado inadecuado ■



Quando se logra un encendido apropiado, la superficie interno de este brillará uniformemente y será de un espesor parejo. Debido a que este accesorio entra en contacto con los conectores, revise cuidadosamente el cepillo.

Instalación de la tubería de agua

- La instalación de este circuito hidráulico la debe llevar a cabo un técnico cualificado.
- Este circuito hidráulico debe cumplir con las normativas nacionales y europeas pertinentes (incluida la EN61770), así como las normas nacionales de construcción.
- Asegúrese de que los componentes empleados en la instalación del circuito de agua soporten la presión del agua durante el funcionamiento.
- No utilice tuberías gastadas.
- No aplique fuerza excesiva sobre los tubos que pueda dañarlos.
- Elija el sellador adecuado que pueda soportar las presiones y temperaturas del sistema.
- Asegúrese de usar dos llaves inglesas para fijar la conexión. Luego apriete las tuercas con una llave dinamométrica en torsión específica como se indica en la tabla.
- Cubra el extremo del tubo para evitar que la suciedad y el polvo cuando lo introduzca por la pared.
- Si se utiliza tubería metálica que no sea de latón para la instalación, asegúrese de aislar los tubos para evitar la corrosión galvánica.
- No instale tuberías galvanizadas, ya que puede ocasionar corrosión galvánica.
- Utilice la tuerca correcta para todas las conexiones de tubería del acumulador ACS y limpie todas las tuberías con agua corriente antes de la instalación. Para más información, consulte el diagrama de posición de tubo

Conector de tubo	Tamaño de la tuerca	Par de apriete
Ⓐ & Ⓑ	RP de 1/4"	117,6 N•m
Ⓒ & Ⓓ	RP de 3/4"	58,8 N•m

- Asegúrese de aislar los tubos del circuito hidráulico para evitar la reducción de la capacidad de calentamiento.
- Después de la instalación, compruebe el estado de escape de agua en la zona de conexión durante la prueba de funcionamiento.
- Si no conecta las tuberías adecuadamente eso podría provocar fallos del acumulador ACS.
- Protección contra la congelación: Si la unidad del depósito está expuesta a la congelación, mientras hay un fallo en la alimentación eléctrica o un fallo en el funcionamiento de la bomba, drene el sistema. Si el agua en el interior del sistema no circula, es muy probable que se congele, lo que podría dañar el sistema. Asegúrese de que la alimentación eléctrica está apagada antes de drenar. La conexión resistencia ⑧ puede dañarse con un calentamiento en seco.
- Resistencia a la corrosión: El acero inoxidable dúplex naturalmente es resistente a la corrosión de la red de suministro de agua. No se precisa un mantenimiento específico para mantener esta resistencia. Sin embargo, tenga en cuenta que el acumulador ACS no está garantizado para el uso con un suministro de agua privado.
- Se recomienda utilizar una bandeja (no incluida) para recoger agua desde el acumulador ACS si hay escapes de agua.

(A) Tubería de espacio calefacción/refrigeración

- Conecte el conector de la tubería del acumulador ACS ⑥ al conector de salida del calentador de pared/suelo radiante.
- Conecte el conector de la tubería del acumulador ACS ⑥ al conector de entrada del calentador de pared/suelo radiante.
- Si no conecta las tuberías adecuadamente eso podría provocar fallos del acumulador ACS.
- Consulte la tabla de abajo para conocer el caudal de referencia de cada unidad exterior.

Modelo		Caudal de referencia (l/min)	
Acumulador ACS.	Unidad Exterior	Frío	Calor
WH-ADC1216H6E5C	WH-UX09HE5	20,1	25,8
	WH-UX12HE5	28,7	34,4
	WH-UD12HE5	28,7	34,4
	WH-UD16HE5	35,0	45,9

(B) Tubería de depósito de agua caliente doméstica

- Se recomienda instalar un vaso de expansión (no incluido) en el circuito del depósito de agua caliente doméstica. Consulte la sección de instalación de tubería de típica para localizar el vaso de expansión.
 - Presión de precarga recomendada del vaso de expansión (no incluido) = 0,35MPa (3,5 bars)
- En la presión de agua y suministro de agua por encima de 500kPa, instale la válvula reductora de presión para el suministro de agua. Si la presión es más alta que eso, podría dañar el acumulador ACS.
- Es muy recomendable que se instale una válvula reductora de presión (no incluida) con la especificación indicada abajo junto a la línea del conector de tubo ③ del acumulador ACS. Consulte la sección de instalación de tubería de típica para localizar estas válvulas.

Especificaciones recomendadas de válvula reductora de presión:

 - Presión ajustada: 0,35 MPa (3,5 bars)
- Se ha de conectar un grifo al conector de tubo del acumulador ACS ④ y el suministro principal de agua, para suministrar agua con la temperatura adecuada para el uso en la ducha o en el grifo. Si no lo hace eso podría provocar escaldaduras.
- Si no conecta las tuberías adecuadamente eso podría provocar fallos del acumulador ACS.

(C) Codo de drenaje y manguera de instalación

- Fije el codo de drenaje ② y el embalaje ③ a la parte inferior del orificio de retorno de drenaje ①.

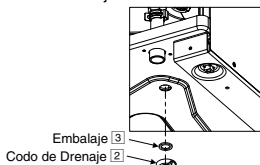

- Utilice la manguera de drenaje de 17 mm de diámetro interior disponible comercialmente.
- Esta manguera se debe instalar en dirección continuamente hacia abajo y en un ambiente sin escarcha. Una tubería de drenaje inapropiada puede causar fugas de agua y dañar el mobiliario.
- Si la manguera de drenaje es larga, coloque un accesorio de soporte metálico en algún punto del recorrido para eliminar posibles ondulaciones del tubo de drenaje.
- Guíe la manguera de drenaje a exterior como se indica.



Ilustración de manguera de drenaje guía a exterior

- No introduzca esta manguera en conductos de aguas residuales o de drenaje que puedan generar gas de amoníaco, gas sulfuroso etc.
- Si es necesario, utilice una abrazadera cremallera para apretar más fuerte la manguera en el conector de la manguera de drenaje para evitar fugas.
- Puesto que de esta manguera goteará agua, su salida deberá instalarse en una zona donde la salida no pueda bloquearse.

(D) Descarga de depósito de agua caliente doméstica (grifo de drenaje) y tubería de la válvula de seguridad

- Válvula de seguridad de 0,8 MPa (8 bar) incorporada al depósito de agua caliente doméstica.
- Los racores de descarga del grifo de drenaje y la válvula de seguridad comparten el mismo desagüe.
- Utilice un conector macho 1/2" para esta conexión de desagüe (conector de tubo ④).
- La tubería se debe instalar siempre en dirección continuamente hacia abajo. No debe superar los 2 m de longitud ni tener más de 2 codos y no debe permitir la acumulación de condensación ni que se produzca congelación.
- La tubería de este racor de desagüe no debe estar cortada. La descarga debe permitirse.
- El extremo de esta tubería debe disponerse de manera tal que la salida sea visible y no pueda causar daños. Manténgala lejos de componentes eléctricos.
- Se recomienda ajustar un sifón en esta ④ tubería. El sifón debería estar visible y colocado lejos de un ambiente congelado y de componentes eléctricos.

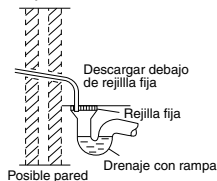
4 CONECTE EL CABLE AL ACUMULADOR ACS

⚠ ADVERTENCIA

Esta sección está destinada únicamente a electricistas autorizados y capacitados. Cualquier trabajo que se lleve a cabo tras la cubierta del panel de control ③ fijada mediante tornillos, se deberá hacer solamente bajo la supervisión de un contratista cualificado, un técnico instalador o un empleado del servicio técnico.

⚠ PRECAUCIÓN

Tome precauciones extra al abrir la cubierta del panel de control ③ y el panel de control ④ para la instalación y el mantenimiento de la unidad. Si no hace eso puede provocar lesiones.



Fijación de cable de alimentación eléctrica y cable de conexión

1. El cable de conexión entre el acumulador ACS y la unidad exterior debe ser del cordón flexible forrado de policloropreno aprobado, del tipo de designación 60245 IEC 57 o cordón más pesado. Vea la tabla de abajo para requisitos de tamaño de cable.

Modelo		Tamaño de cable de conexión
Acumulador ACS.	Unidad Exterior	
WH-ADC1216H6E5C	WH-UX09HE5, WH-UX12HE5, WH-UD12HE5, WH-UD16HE5	4 x mín. 4,0 mm²

- Asegúrese de que el color de los cables de la unidad exterior y el número terminal sean los mismos que los del acumulador ACS respectivamente.
 - El cable de conexión a tierra será más largo que otros cables, según se muestra en la figura de seguridad eléctrica en el caso de que se deslice fuera del soporte del cable.
2. Un separador debe conectarse al cable de alimentación.
 - El Separador debe disponer de un espacio mínimo de contacto de 3,0 mm.
 - Conecte el cable de alimentación eléctrica 1 enfundado de policloropreno homologado y el cable de alimentación eléctrica 2, del tipo de designación 60245 IEC 57 o un cable más pesado al cuadro de terminales, y conecte el otro extremo del cable al separador. Vea la tabla de abajo para requisitos de tamaño de cable.

Modelo		Cableado de alimentación eléctrica	Tamaño de cable	Dispositivo de aislamiento	Recomendado RCD
Acumulador ACS.	Unidad Exterior				
WH-ADC1216H6E5C	WH-UD12HE5	1	3 x mín. 2,5 mm²	30A	30mA, 2P, tipo A
		2	3 x mín. 4,0 mm²	30A	30mA, 2P, tipo AC
	WH-UD16HE5 WH-UX09HE5 WH-UX12HE5	1	3 x mín. 4,0 mm²	30A	30mA, 2P, tipo A
		2	3 x mín. 4,0 mm²	30A	30mA, 2P, tipo AC

3. Para evitar daño a los cables con algún borde afilado, se deberán pasar por el casquillo (situado en la parte inferior del circuito de control) antes de conectarlos al bloque de terminales. Se debe usar el casquillo y no se debe retirar.

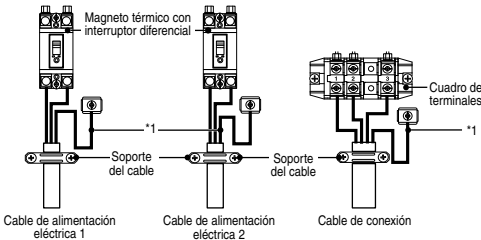
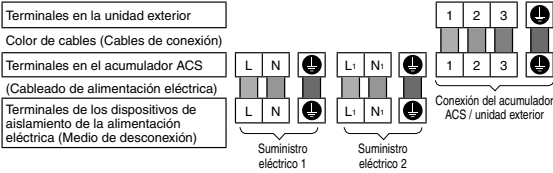

Tornillo terminal	Par de apriete cN*m (kg*cm)
M4	157-196 (16-20)
M5	196-245 (20-25)

*1 - El cable a tierra debe ser más largo que el resto de cables por motivos de seguridad.

REQUISITOS DE CONEXIÓN Y PELAJE DE CABLE

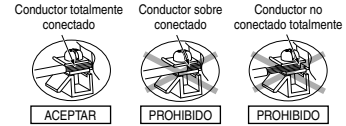
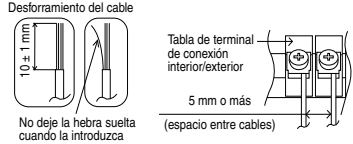

REQUISITOS DE CONEXIÓN

Para acumulador ACS con WH-UX09HE5, WH-UX12HE5, WH-UD12HE5, WH-UD16HE5

- La alimentación eléctrica 1 del equipo cumple con IEC/EN 61000-3-12.
- La alimentación eléctrica 1 del equipo deberá conectarse a una red adecuada que disponga de una capacidad actual de servicio de $\geq 100A$ por fase. Contacte con su compañía eléctrica para asegurar que la capacidad actual del servicio en el punto de interfaz sea suficiente para la instalación del equipo.
- La alimentación eléctrica 2 del equipo cumple con IEC/EN 61000-3-12.
- La alimentación eléctrica 2 del equipo deberá conectarse a una red adecuada, con la siguiente Z_{max} de impedancia de sistema máxima permitida en el punto de interfaz : $0,255\Omega$.
 Contacte a su compañía eléctrica para asegurarse de que la alimentación eléctrica 2 esté conectada sólo a una red de esa impedancia o inferior.

5 CARGAR Y DESCARGAR EL AGUA

- Asegúrese de que todas las instalaciones de tuberías están llevadas a cabo adecuadamente antes de llevar a cabo los pasos de abajo.

CARGA DE AGUA

Para acumulador de depósito de agua caliente doméstica

1. Ponga la válvula de descarga de depósito de agua caliente doméstica (grifo de drenaje) ④ en "CLOSE".



Vaciado de depósito de agua caliente doméstica (grifo de drenaje) ④

2. Ponga todos los grifo / ducha en "ABIERTO".
3. Empiece a llenar de agua la unidad de acumulador ACS de agua caliente doméstica a través del conector de la tubería ③. Después de 20-40min, el agua debería fluir por el grifo / ducha. De lo contrario, contacte con su proveedor local autorizado.
4. Compruebe y asegúrese de que no hay ningún escape en los puntos de conexión del tubo.
5. Ponga la válvula de descarga de depósito de agua caliente (grifo de drenaje) ④ en "ABIERTO" durante 10 segundos para purgar el aire de esta tubería. A continuación, cámbielo a CERRADO.
6. Gire levemente el mando de la válvula de seguridad ② en sentido antihorario y manténgalo en esa posición durante 10 segundos para purgar el aire de esta tubería. A continuación, devuelva el mando a su posición original.
7. Asegúrese de realizar los pasos 5 y 6 cada vez que cargue de agua el depósito de agua caliente doméstica.
8. Para evitar que se produzca una contrapresión en la válvula de seguridad ②, gire el mando de la válvula de seguridad ② en sentido antihorario.

Para calefacción / refrigeración de espacio

1. Gire la válvula del retorno del purgador ¹² en sentido inverso a las manecillas del reloj un giro completo desde una posición totalmente cerrada.

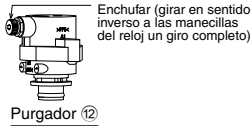

2. Ponga el nivel de la válvula de descarga de presión ¹³ en "ABAJO".

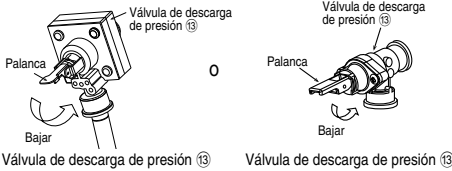

3. Empiece a llenar de agua (con presión más de 0,1 MPa (1 bar)) al circuito de calefacción / refrigeración de espacio a través del conector de la tubería ³. Deje de llenar agua si el agua fluye libremente a través de la válvula de descarga de presión ¹³ de la manguera de descarga.
4. Encienda el acumulador ACS y asegúrese de que la bomba circuladora ² está funcionando.
5. Compruebe y asegúrese de que no hay ningún escape en los puntos de conexión del tubo.
6. El agua podría gotear de la manguera de descarga. Por lo tanto, la manguera debe canalizarse sin cerrar u obstruir su salida.

DESCARGA DE AGUA

Para acumulador de depósito de agua caliente doméstica

1. Apagar la alimentación eléctrica.
2. Ponga la válvula de descarga de depósito de agua caliente doméstica (grifo de drenaje) ⁴ en "OPEN".
3. Abrir grifo / ducha para permitir la entrada de aire.
4. Gire levemente el mando de la válvula de seguridad ²² en sentido antihorario y manténgalo en esa posición hasta haber purgado todo el aire de esta tubería. A continuación, devuelva el mando a su posición original tras asegurarse de que la tubería se ha vaciado.
5. Después de la descarga, ponga la válvula de descarga de depósito de agua caliente (grifo de drenaje) ⁴ en "CLOSE".

6 RECONFIRMACIÓN

ADVERTENCIA

Asegúrese de desconectar toda la alimentación eléctrica antes de realizar cada una de las comprobaciones de abajo.

COMPROBAR LA PRESIÓN DEL AGUA ¹⁵ *(0,1 MPa = 1 bar)

La presión del agua no debería ser inferior a 0,05 MPa (comprobada por el manómetro de presión del agua ¹⁵). Si es necesario añada agua al acumulador ACS (a través del conector de tubo ³).

COMPROBAR LA VÁLVULA DE SEGURIDAD ¹³

- Compruebe la operación de corrección de la Válvula de seguridad ¹³ girando la palanca hasta quedar horizontal.
- Si no oye ningún ruido (del drenaje de agua), contacte a su proveedor local autorizado.
- Baje la palanca después de terminar la comprobación.
- En el caso en que el agua se drene desde el acumulador ACS, apague el sistema, y luego contacte con su proveedor local autorizado.

COMPROBACIÓN DE PRESIÓN PREVIA DEL VASO DE EXPANSIÓN ¹¹

Para calefacción / refrigeración de espacio

- Se instala un vaso de expansión ¹¹ con una capacidad de 10 L de aire y una presión inicial de 1 bar en este acumulador ACS.
- La cantidad total de agua en el sistema debería ser inferior a 200 L. (El volumen interior del tubo del acumulador ACS es de unos 5 L)
- Si la cantidad de agua es superior a 200 L, añada un vaso de expansión. (no incluido)
- Deje que la diferencia de altura de instalación del circuito hidráulico del sistema sea siempre de 10 m.

COMPROBAR MAGNETO TÉRMICO CON INTERRUPTOR DIFERENCIAL

Asegúrese de que el Magneto térmico con Interruptor Diferencial se encuentra en "ON" antes de comprobar el Magneto térmico con Interruptor Diferencial.

Encienda la alimentación eléctrica del acumulador ACS. Esta prueba sólo se puede realizar cuando el acumulador ACS recibe alimentación eléctrica.

ADVERTENCIA

Tenga cuidado de no tocar las partes que no sean el botón de prueba Magneto térmico con Interruptor Diferencial cuando el acumulador ACS esté conectado a la alimentación eléctrica. Al no ser así, podrían producirse descargas eléctricas. Antes de que intente acceder a los terminales debe desconectar todos los circuitos de alimentación.

- Pulse el botón "TEST" en el Magneto térmico con Interruptor Diferencial. La palanca se baja e indica "0", si funciona de modo normal.
- Contacte con su proveedor autorizado en caso de fallo del Magneto térmico con Interruptor Diferencial.
- Apague la alimentación eléctrica del acumulador ACS.
- Si el Magneto térmico con Interruptor Diferencial funciona de modo normal, coloque la palanca en "ON" de nuevo tras terminar la prueba.

7 INSTALACIÓN DEL MANDO A DISTANCIA COMO TERMOSTATO DE AMBIENTE

- Es posible llevar el mando a distancia ¹ incorporado sobre el acumulador ACS a otra habitación para usarlo como termostato de ambiente.

Ubicación para la instalación

- Se debe instalar a una altura entre 1 m y 1,5 m del suelo en un lugar donde pueda detectar la temperatura ambiente.
- Se debe instalar en posición vertical sobre una pared.
- Evite estas ubicaciones.
 1. Junto a una ventana, expuesto a la luz solar o corrientes de aire.
 2. En zona de sombra o detrás de objetos que dificulten la circulación del aire ambiente.
 3. En zonas donde se produzca condensación (el mando a distancia no está protegido contra humedad ni mojaduras).
 4. Cerca de fuentes de calor.
 5. Superficies desniveladas.
- Mantenga una distancia de al menos 1 m hasta la TV, radio y ordenadores. (Podría afectar a la imagen o provocar ruido)

Cableado del mando a distancia

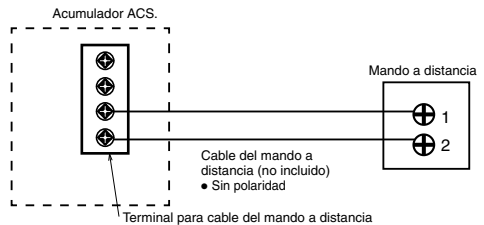

- El cable para el mando a distancia debe ser de (2 x mín. 0,3 mm²) con doble aislamiento en funda de PVC o de caucho. La longitud total del cable debe ser inferior a 50 m.
- Tenga la precaución de no conectar cables a otros terminales del acumulador ACS (ej.: al terminal para la alimentación eléctrica). Podría producir fallos de funcionamiento.
- No lo agrupe junto con el cable de alimentación eléctrica ni aloje ambos dentro de una misma conducción metálica. Podrían producirse problemas de funcionamiento.

Desmonte el mando a distancia del acumulador ACS

1. Separe la carcasa frontal de su base.

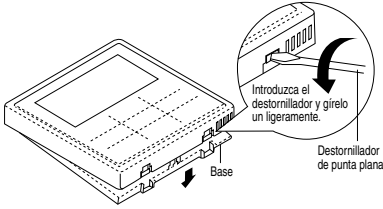

2. Retire el cableado que conecta el mando a distancia del terminal del acumulador ACS.

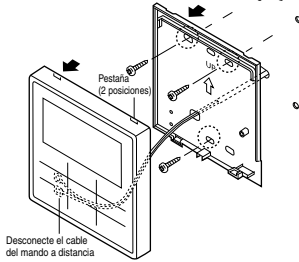

Para montaje empotrado

Preparación: Haga dos agujeros para tornillos con ayuda de un destornillador.

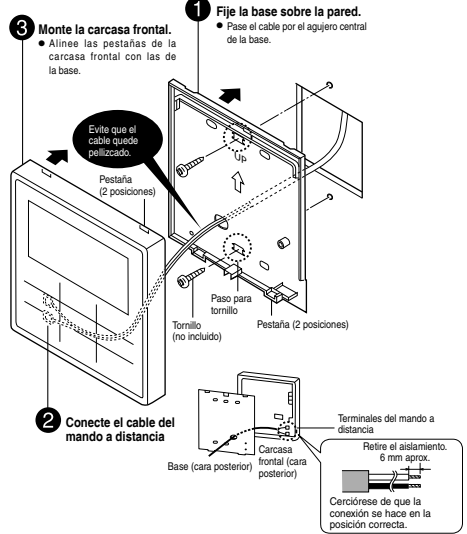

Montar el mando a distancia

Para montaje en superficie

Preparación: Haga dos agujeros para tornillos con ayuda de un destornillador.

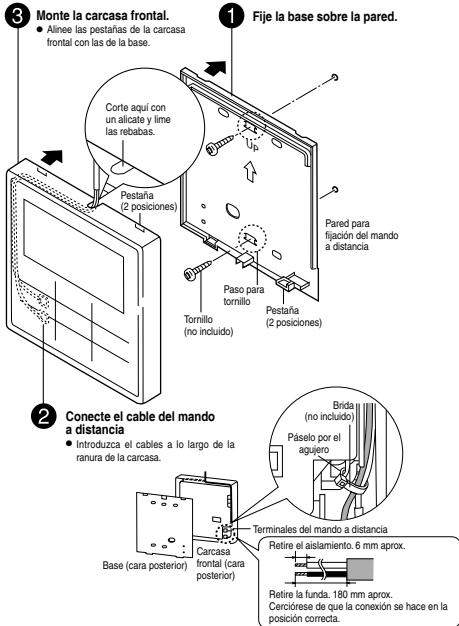

Vuelva a colocar la tapa del mando a distancia

- Sustituya la placa del mando a distancia incorporado por la tapa para tapar el hueco que queda al retirarlo.

1. Libere los anclajes que tiene el mando a distancia de la parte trasera de la tapa frontal.

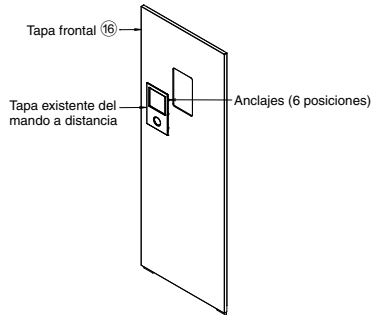

2. Presione desde el frente para fijar la tapa sobre la placa frontal.

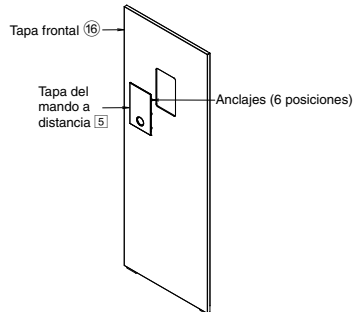

8 PRUEBA DE FUNCIONAMIENTO

- Antes de la prueba de funcionamiento, asegúrese de que se han comprobado los elementos de abajo:
 - Las tuberías se han llevado a cabo debidamente.
 - Los trabajos de conexión de cableado eléctrico están llevados a cabo adecuadamente.
 - El acumulador ACS está lleno de agua y se libera el agua atrapada.
 - Encienda la alimentación eléctrica después de llenar el acumulador ACS hasta lleno.
- Encienda la alimentación eléctrica del acumulador ACS. Ponga el magneto térmico o el interruptor diferencial del acumulador ACS en "ON". A continuación diríjase al manual del usuario para consultar el funcionamiento del mando a distancia ①.

Nota:

- Durante el invierno, encienda la fuente de alimentación y deje en espera la unidad durante al menos 15 minutos antes de realizar la prueba. Deje tiempo suficiente para calentar el refrigerante y evitar un juicio erróneo acerca de los códigos de error.

- Para el funcionamiento normal, la lectura del manómetro de presión del agua ⑤ está entre 0,05 MPa y 0,3 MPa.
- Después de la prueba de funcionamiento, limpie el conjunto de filtro magnético de agua ⑦. Reinstálelo tras acabar de limpiarlo.

COMPRUEBE EL CAUDAL DE AGUA EN EL CIRCUITO HIDRÁULICO

Confirme que el caudal de agua máximo con la bomba en funcionamiento no es menor de 15 l/min.

* El caudal de agua se puede comprobar mediante la configuración de servicio (velocidad máx. de la bomba)

[El funcionamiento de la calefacción con agua a baja temperatura y con caudal de agua bajo puede disparar "H75" durante el procedimiento de descongelación].

REINICIAR EL KLIXON DE SEGURIDAD ⑩

El Klixon de seguridad ⑩ tiene una función de seguridad para evitar el sobrecalentamiento del agua. Cuando el Klixon 0 de seguridad ⑩ se activa a alta temperatura del agua, siga los pasos de abajo para reiniciarlo.

- Quite la tapa.
- Utilice un bolígrafo de prueba para pulsar el botón del centro con cuidado, para reiniciar el Klixon de seguridad ⑩.
- Fije la cubierta a la condición de fijación original.

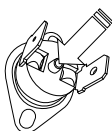

Utilice el bolígrafo de prueba para pulsar este botón para reiniciar el Klixon de seguridad ⑩.

9 MANTENIMIENTO

- Para poder asegurar un funcionamiento óptimo y seguro de la unidad, se deben realizar inspecciones trimestrales en el acumulador ACS, comprobación de funcionamiento del magneto térmico con interruptor diferencial, cableado de campo y tuberías con regularidad. Este mantenimiento debería realizarse por un proveedor autorizado. Contactar con el proveedor para una inspección programada.

Mantenimiento del conjunto de filtro magnético de agua ⑦

- Apagar la alimentación eléctrica.
- Coloque un recipiente debajo del conjunto de filtros magnéticos de agua ⑦.
- Gire para retirar la barra de imanes en la parte inferior del conjunto de filtros magnéticos de agua ⑦.
- Usando una llave Allen (8mm), retire la tapa del puerto de descarga.
- Usando la llave Allen (4mm), abra la válvula de servicio para liberar el agua sucia del puerto de descarga en un contenedor. Cierre la válvula de servicio cuando el contenedor esté lleno para evitar un derrame en la unidad del tanque. Deseche el agua sucia.
- Vuelva a instalar la tapa del puerto de descarga y la barra magnética.
- Recargue el agua del circuito de calefacción / refrigeración de espacio si es necesario (consulte la sección 5 para obtener detalles).
- Encender la alimentación eléctrica.

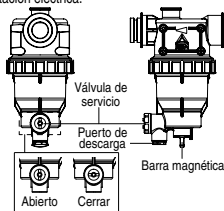

Mantenimiento para la válvula de seguridad ⑫

- Se recomienda encarecidamente hacer funcionar la válvula a intervalos regulares, girando la llave en sentido anti horario para asegurar que el agua rebosa por la válvula de descarga y garantizar que no esté bloqueada y para eliminar depósitos de cal.

PROCEDIMIENTO DE BOMBEO ADECUADO

⚠ ADVERTENCIA

Siga con mucha atención los pasos de abajo para un proceso adecuado de bombeo. Se podría producir una explosión si no sigue los pasos de modo secuencial.

- Cuando la unidad del acumulador ACS no esté en funcionamiento (en modo de espera), entre en el menú de configuración Servicio del mando a distancia y seleccione la función de Bombeo para activarla. (Para más información, consulte el APÉNDICE)
- Pasados 10 -15 minutos, (después de 1 o 2 minutos en caso de temperaturas ambientales muy bajas (< 10°C)), cierre totalmente la válvula de 2 vías en la unidad exterior.
- Pasados 3 minutos, cierre totalmente la válvula de 3 vías en la unidad exterior.
- Pulse el botón "OFF/ON" del mando a distancia ① para detener la función de recogida.
- Retire la tubería de refrigerante.

Instalación de la unidad de ventilación en la parte superior del acumulador ACS (opcional)

- Para los trabajos de instalación de la unidad de ventilación en la parte superior de la unidad del tanque, consulte el manual de instalación de la unidad de ventilación.

⚠ PRECAUCIÓN

Antes de instalar la unidad de ventilación, fije los pies de la unidad de ventilación en los agujeros del panel superior de la unidad del tanque. De lo contrario, es posible que la unidad de ventilación pesada se caiga y cause lesiones.

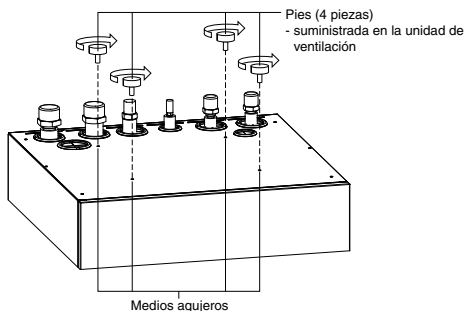

COMPROBAR ITEMS

- ¿Está instalado correctamente el acumulador ACS en la superficie de hormigón?
- ¿Existe algún escape de gas en la conexión de la tuerca?
- ¿Se ha llevado a cabo el aislamiento de calor en la conexión de la tuerca?
- ¿La válvula de seguridad ⑫ funciona normalmente?
- ¿La presión del agua es superior a 0,05 MPa?
- ¿Se ha llevado a cabo debidamente el drenaje de agua?
- ¿Cumple el voltaje de la alimentación de corriente con el valor tasado?
- ¿Se han fijado firmemente los cables al magneto térmico con interruptor diferencial y al tablero del terminal?
- ¿Los cables están grapados firmemente por el soporte?
- ¿Se ha llevado a cabo debidamente la conexión a tierra?
- ¿Es normal el funcionamiento del Magneto térmico con Interruptor Diferencial?
- ¿Es normal el funcionamiento del LCD del mando a distancia ①?
- ¿Existe algún sonido anormal?
- ¿Es normal la operación de calentamiento?
- ¿El acumulador ACS está libre de fugas de agua durante la prueba de funcionamiento?
- ¿Se ha girado el mando de la válvula de seguridad ⑫ para purgar el aire?

1 Variaciones del sistema

En esta sección se muestran diversas variaciones sobre sistemas que utilizan la bomba de calor aire-agua y sus ajustes.

1-1 Aplicaciones relacionadas y configuración de la temperatura.

Variación del ajuste de la temperatura para calefacción

1. Mando a distancia

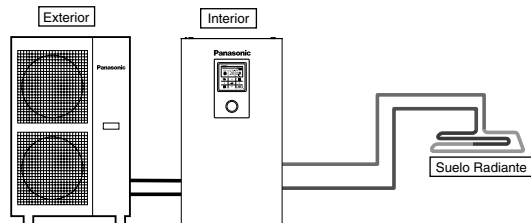

Ajuste del mando a distancia

Ajustes del instalador
 Ajuste del sistema
 Conectividad opcional placa base - No
 Zona y sensor:
 Temperatura de agua

Conecte el suelo radiante o el radiador directamente al acumulador ACS. El mando a distancia se encuentra instalado sobre el acumulador ACS. Esta es la forma básica del sistema más simple.

2. Termostato Ambiente

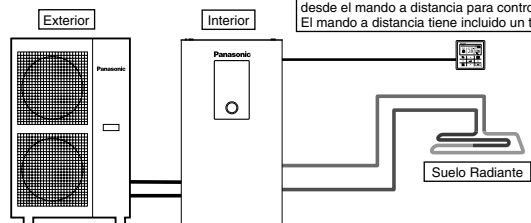

El acumulador ACS recibe la señal del termostato de ambiente (ON/OFF) desde el mando a distancia para controlar la HP y la bomba circuladora. El mando a distancia tiene incluido un termistor.

Ajuste del mando a distancia

Ajustes del instalador
 Ajuste del sistema
 Conectividad opcional placa base - No
 Zona y sensor:
 Termostato habit.
 Interno

Conecte el suelo radiante o el radiador directamente al acumulador ACS. Retire el mando a distancia del acumulador ACS para situarlo en la habitación donde se encuentre instalado el suelo radiante. Esta aplicación utiliza el mando a distancia como termostato de ambiente.

3. Termostato de ambiente externo

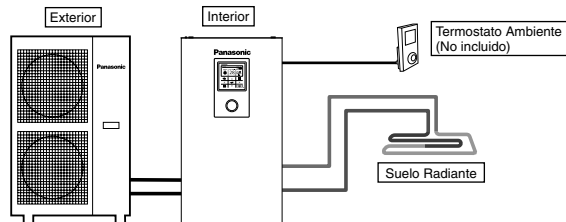

Ajuste del mando a distancia

Ajustes del instalador
 Ajuste del sistema
 Conectividad opcional placa base - No
 Zona y sensor:
 Termostato habit.
 (Externo)

Conecte el suelo radiante o el radiador directamente al acumulador ACS. El mando a distancia se encuentra instalado sobre el acumulador ACS. Instale el termostato de ambiente externo (no incluido) en la habitación donde esté instalado el suelo radiante. Esta aplicación utiliza un termostato de ambiente externo.

4. Termistor de ambiente

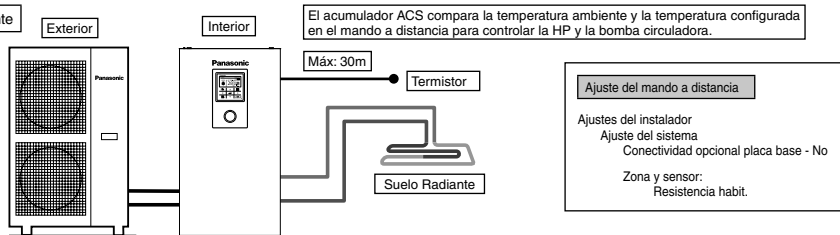

Conecte el suelo radiante o el radiador directamente al acumulador ACS.
El mando a distancia se encuentra instalado sobre el acumulador ACS.
Instale un termistor de ambiente externo (especificada por Panasonic) en la habitación donde esté instalado el suelo radiante.
Esta aplicación utiliza un termistor de ambiente externo.

Existen dos métodos de ajuste para la temperatura del agua de circulación.

- Directo: ajustar la temperatura de forma directa (valor fijo)
 - Curva de compensación: ajustar la temperatura dependiente de la temperatura ambiente exterior
- Es posible ajustar la curva de compensación en caso de existir termostato de ambiente o termistor de ambiente.
En este caso, desplace la curva de compensación según el estado (ON/OFF) del termostato.
- Por ejemplo, cuando la velocidad de subida de la temperatura ambiente es:
muy lenta → eleva la curva de compensación
muy rápida → rebaja la curva de compensación

Modelos de Instalaciones

Suelo radiante 1 + Suelo radiante 2

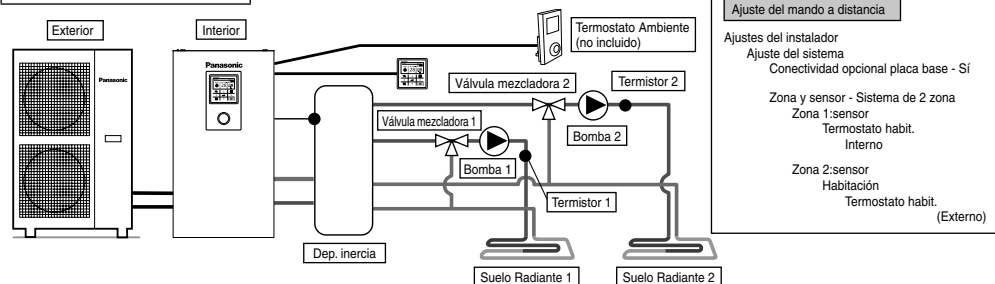

Conecte los suelos radiantes a dos circuitos del depósito de inercia como se indica en la figura.
Instale válvulas mezcladoras, bombas y termistores (especificados por Panasonic) en ambos circuitos.
Retire el mando a distancia del acumulador ACS para instalarlo en uno de los circuitos y utilizarlo como termostato de ambiente.
Instale un termostato de ambiente externo (no incluido) en el otro circuito.
Es posible ajustar la temperatura del agua de circulación de forma independiente.
Instale el termistor para el depósito de inercia.
Requiere realizar por separado el ajuste del depósito de inercia y el ajuste de ΔT en el modo de calor.
Este sistema requiere montar la placa base opcional (CZ-NS4P).

Suelo Radiante + Radiador

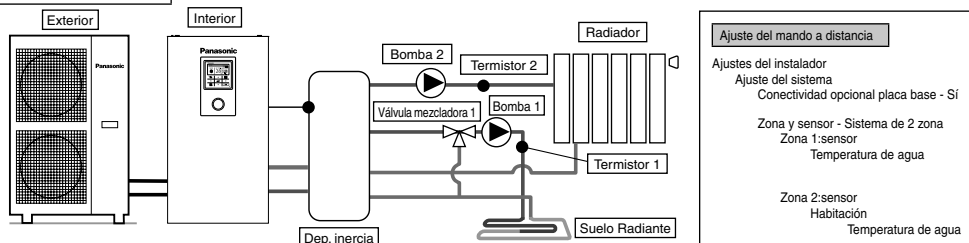

Conecte el suelo radiante y el radiador en circuitos independientes mediante el depósito de inercia tal como se indica en la figura.
Instale las bombas y los termistores (especificados por Panasonic) en ambos circuitos.
Instale la válvula mezcladora en el circuito de menor temperatura entre los dos instalados.
(En general, si se instalan dos circuitos para suelo radiante y para radiador, la válvula mezcladora se agregaría al del suelo radiante).
El mando a distancia se encuentra instalado sobre el acumulador ACS.
Para ajustar la temperatura deberá seleccionar la temperatura del agua del circuito hidráulico de ambos circuitos.
Es posible ajustar la temperatura del agua de circulación de forma independiente.
Instale el termistor para el depósito de inercia.
Requiere realizar por separado el ajuste del depósito de inercia y el ajuste de ΔT en el modo de calor.
Este sistema requiere montar la placa base opcional (CZ-NS4P).
Tenga en cuenta que si no existiera válvula mezcladora en el secundario, la temperatura del circuito hidráulico podría alcanzar una temperatura mayor que la configurada.

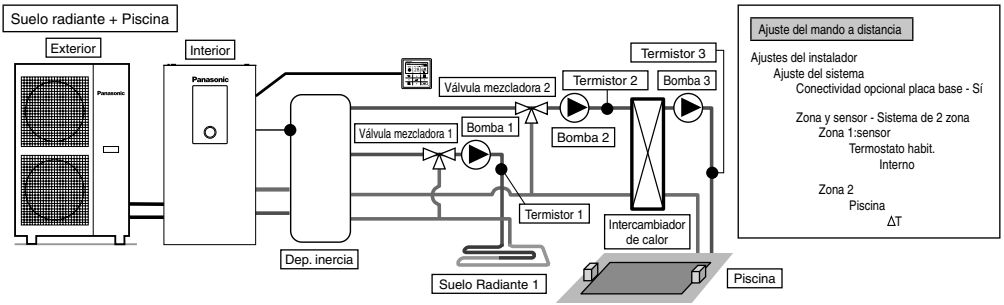

Conecte el suelo radiante y la piscina en circuitos independientes mediante el depósito de inercia tal como se indica en la figura.

Instale válvulas mezcladoras, bombas y termistores (especificados por Panasonic) en ambos circuitos.

A continuación instale el intercambiador de calor, la bomba y el sensor de la piscina en su circuito.

Retire el mando a distancia del acumulador ACS para instalarlo en la habitación donde se encuentre el suelo radiante. Es posible regular la temperatura del circuito hidráulico del suelo radiante y de la piscina de forma independiente.

Instale la sonda de temperatura en el depósito de inercia.

Requiere realizar por separado el ajuste del depósito de inercia y el ajuste de ΔT en el modo de calor. Este sistema requiere montar la placa base opcional (CZ-NS4P).

* Se debe conectar la piscina a la "Zona 2".

El funcionamiento de la zona de piscina se detendrá si selecciona el modo de frío.

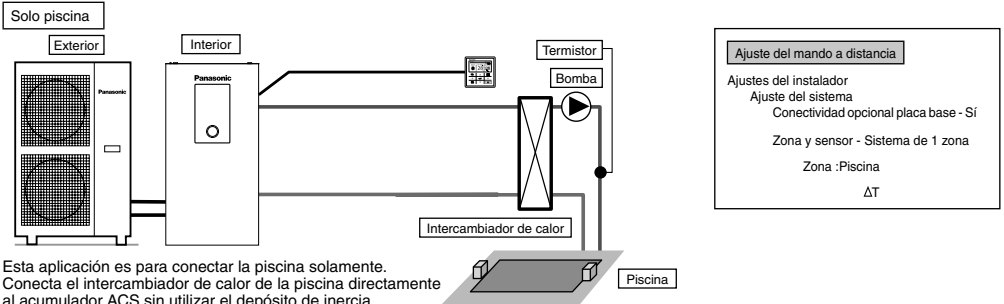

Esta aplicación es para conectar la piscina solamente.

Conecta el intercambiador de calor de la piscina directamente al acumulador ACS sin utilizar el depósito de inercia.

Instale la bomba y el sensor para la piscina (especificados por Panasonic) en el secundario del intercambiador de calor de la piscina.

Retire el mando a distancia del acumulador ACS para instalarlo en la habitación donde se encuentre el suelo radiante.

Es posible configurar la temperatura de la piscina de forma independiente.

Este sistema requiere montar la placa base opcional (CZ-NS4P).

En esta aplicación no es posible seleccionar el modo frío. (no se mostrará en el mando a distancia)

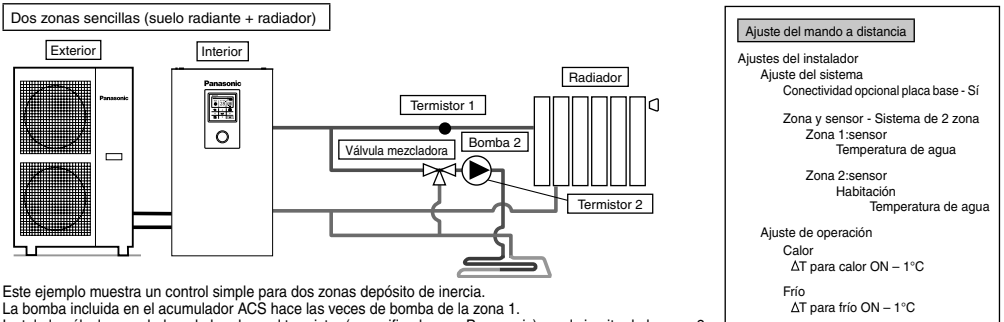

Este ejemplo muestra un control simple para dos zonas depósito de inercia.

La bomba incluida en el acumulador ACS hace las veces de bomba de la zona 1.

Instale la válvula mezcladora, la bomba y el termistor (especificados por Panasonic) en el circuito de la zona 2.

Cerciórese de asignar la zona de mayor temperatura a la zona 1, ya que en ella no es posible ajustar la temperatura.

Se requiere el termistor de la zona 1 para mostrar su temperatura en el mando a distancia.

Es posible ajustar la temperatura del circuito hidráulico de forma independiente para cada circuito.

(Sin embargo no es posible invertir las temperaturas de las zonas de alta y baja temperatura)

Este sistema requiere montar la placa base opcional (CZ-NS4P).

(NOTA)

- El termistor 1 no afecta al funcionamiento de forma directa. Sin embargo al no instalarlo se producirá un error.
- Ajuste la circulación de la zona 1 y de la zona 2 de forma equilibrada. De no hacerlo así, disminuirá el rendimiento. (Si el caudal de la bomba de la zona 2 es demasiado elevado, es posible que la zona 1 no reciba agua caliente). Es posible confirmar el caudal total mediante el "Comprobador" en el menú de mantenimiento.

Conexión del depósito de inercia

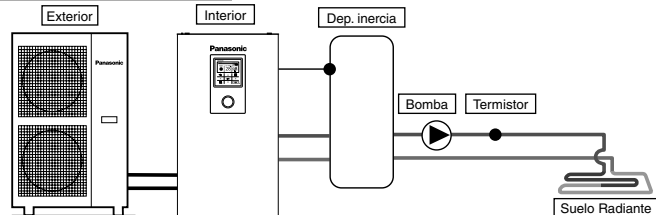

Ajuste del mando a distancia

Ajustes del instalador
 Ajuste del sistema
 Conectividad opcional placa base - Si
 Conexión del depósito de inercia - Si
 ΔT para dep. inerc.

Esta aplicación conecta el depósito de inercia al acumulador ACS. El termistor del depósito de inercia (especificado por Panasonic) detecta la temperatura en dicho depósito. Este sistema requiere montar la placa base opcional (CZ-NS4P).

Depósito de inercia + Solar

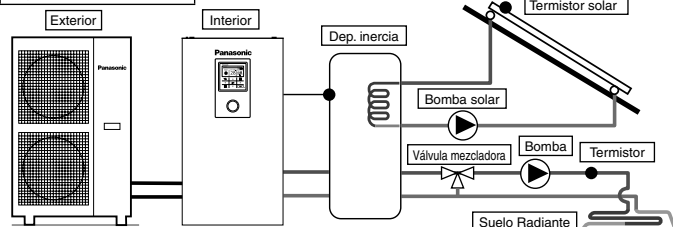

Ajuste del mando a distancia

Ajustes del instalador
 Ajuste del sistema
 Conectividad opcional placa base - Si
 Conexión del depósito de inercia - Si
 ΔT para dep. inerc.
 Conexión solar - Si
 Dep. inercia
 ΔT Encendido
 ΔT Apagado
 Anti congelación
 Limite alto

Esta aplicación conecta el depósito de inercia al acumulador ACS antes de conectar al calentador solar que que apoya al acumulador. El termistor del depósito de inercia (especificado por Panasonic) detecta la temperatura en dicho depósito. El termistor solar (especificado por Panasonic) detecta la temperatura del panel solar. El depósito de inercia debe incorporar un serpentín intercambiador de calor independiente. Durante la temporada invernal, la bomba del panel solar para protección del circuito funcionará continuamente. Si no desea activar la bomba del panel solar deberá emplear etilenglicol y configurar la temperatura de funcionamiento anti congelacion a -20°C . La acumulación de calor funciona de forma automática comparando la temperatura del termistor del depósito con la del termistor solar. Este sistema requiere montar la placa base opcional (CZ-NS4P).

Conexión de la caldera

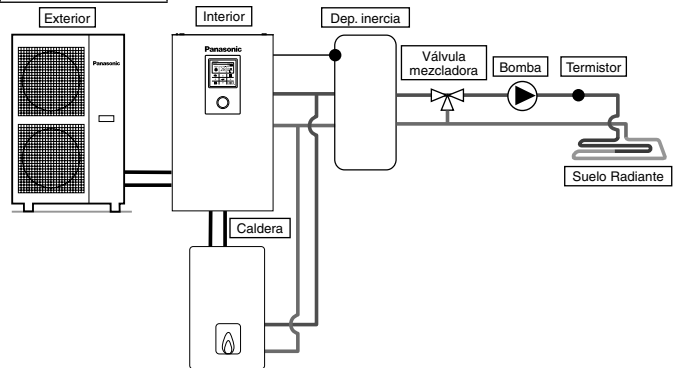

Ajuste del mando a distancia

Ajustes del instalador
 Ajuste del sistema
 Conectividad opcional placa base - Si
 Bivalente - Si
 Encender: T° exterior
 Tendencia de control

Esta aplicación conecta la caldera al acumulador ACS para compensar el posible déficit de capacidad de la caldera en caso de que la temperatura exterior decaiga y la capacidad de la bomba de calor sea insuficiente. La caldera se conecta en paralelo a la bomba de calor contra el circuito de calefacción. Existen 3 modos de conectar para la caldera desde el mando a distancia. También es posible configurar una aplicación que conecta al acumulador ACS para calentar el agua del acumulador. (Es responsabilidad del instalador configurar el funcionamiento de la caldera). Este sistema requiere montar la placa base opcional (CZ-NS4P).

En función de la configuración de la caldera se podría recomendar instalar el depósito de inercia debido a que el agua puede circular a mayor temperatura. (Sobre todo es necesario conectar el depósito de inercia al seleccionar la configuración paralela avanzada).

⚠ ADVERTENCIA
 Panasonic NO se hace responsable de una situación incorrecta o no segura del sistema de caldera.

⚠ PRECAUCIÓN
 Asegúrese de que la caldera y su integración en el sistema cumple con la legislación vigente.
 Asegúrese de que la temperatura del agua de retorno desde el circuito de calefacción hacia el acumulador ACS NO supera los 55°C .
 La caldera se apaga mediante un control de seguridad cuando la temperatura del agua del circuito de calentamiento supera los 85°C .

2 Conexión del cableado

Conexión con dispositivo externo (opcional)

- **Todas las conexiones** deben seguir la normativa de cableado nacional.
- Se recomienda altamente utilizar piezas y accesorios recomendados por el fabricante para la instalación.
- Para conectar a la tarjeta PCB principal ⑤

1. La válvula de dos vías debería ser de tipo muelle y electrónica; puede consultar la tabla "Accesorios no incluidos" para obtener más detalles. El cable de la válvula ha de ser (3 x mín. 1,5 mm²), de la designación de tipo 60245 IEC 57 o más pesado, o de modo similar un cable enfundado de doble aislamiento.
 - * nota: - La válvula de dos vías debería ser un componente que cumpla con CE.
 - La carga máxima para la válvula es 9,8VA.
2. El cable para el termostato de ambiente ha de ser de (4 ó 3 x mín. 0,5 mm²), del tipo 60245 IEC 57 o más grueso o cable similar, de doble aislamiento y funda.
3. El cable para la bomba ha de ser de (2 x mín. 1,5 mm²), del tipo 60245 IEC 57 o más grueso.
4. El cable para el contacto de la caldera ha de ser de (2 x mín. 0,5 mm²), del tipo 60245 IEC 57 o más grueso.
5. El control externo se conectará al interruptor unipolar con un paso de 3,0 mm entre contactos. El cable ha de ser (2 x mín. 0,5 mm²), capa de aislamiento doble del cable enfundado de PVC o de goma.
 - * nota: - Interruptor utilizado ha de estar en cumplimiento CE.
 - La corriente de funcionamiento máxima debe ser menos de 3A _{rms}.
6. El cable para el sensor de ambiente de la zona 1 deberá ser de (2 x mín. 0,3 mm²), con doble aislamiento y con funda en PVC.
7. El cable para el sensor de aire exterior deberá ser de (2 x mín. 0,3 mm²), con doble aislamiento y con funda en PVC o caucho.

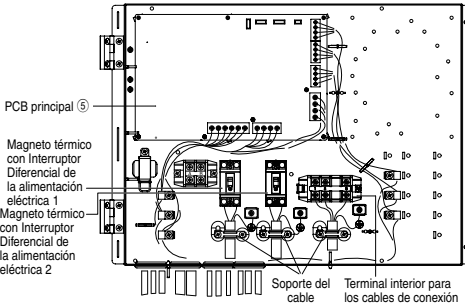

Cómo guiar los cables y el cableado de alimentación de la instalación (vista sin el cableado interno)

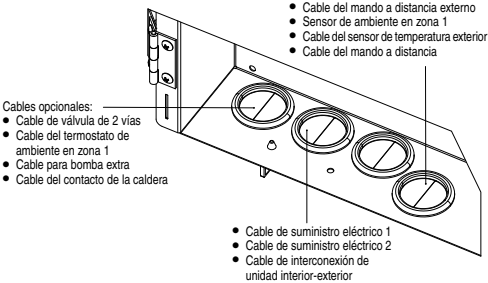

- Para conectar a la placa base opcional ⑥
1. Al conectar la placa base opcional es posible controlar la temperatura en 2 zonas. Conecte las válvulas mezcladoras, bombas circuladoras y termostatos de las zonas 1 y 2 a sus terminales en la placa base opcional. EL mando a distancia puede controlar la temperatura de cada zona de forma independiente.
 2. El cable para la bomba de las zonas 1 y 2 ha de ser de (2 x mín. 1,5 mm²), del tipo 60245 IEC 57 o más grueso.
 3. El cable para la bomba solar ha de ser de (2 x mín. 1,5 mm²), del tipo 60245 IEC 57 o más grueso.
 4. El cable para la bomba de la piscina ha de ser de (2 x mín. 1,5 mm²), del tipo 60245 IEC 57 o más grueso.
 5. El cable para los termostatos de ambiente de las zonas 1 y 2 ha de ser de (4 x mín. 0,5 mm²), del tipo 60245 IEC 57 o más grueso.
 6. El cable para las bombas mezcladoras de las zonas 1 y 2 ha de ser de (3 x mín. 1,5 mm²), del tipo 60245 IEC 57 o más grueso.
 7. El cable del sensor de ambiente de las zonas 1 y 2 ha de ser (2 x mín. 0,3 mm²), con aislamiento doble (con fuerza de aislamiento de mín. 30V) y funda de PVC o de caucho.
 8. El cable de la sonda de temperatura del depósito de inercia de las zonas 1 y 2 ha de ser (2 x mín. 0,3 mm²), con aislamiento doble (con fuerza de aislamiento de mín. 30V) y funda de PVC o de caucho.
 9. El cable para el sensor de agua de las zonas 1 y 2 deberá ser de (2 x mín. 0,3 mm²), con doble aislamiento y con funda en PVC.
 10. El cable para la señal de demanda deberá ser de (2 x mín. 0,3 mm²), con doble aislamiento y con funda en PVC o caucho.
 11. El cable para masa de la señal (SG) deberá ser de (3 x mín. 0,3 mm²), con doble aislamiento y con funda en PVC o caucho.
 12. El cable del conmutador calor / frío deberá ser de (2 x mín. 0,3 mm²), con doble aislamiento y con funda en PVC o caucho.
 13. El cable para el conmutador del compresor externo deberá ser de (2 x mín. 0,3 mm²), con doble aislamiento y con funda en PVC o caucho.

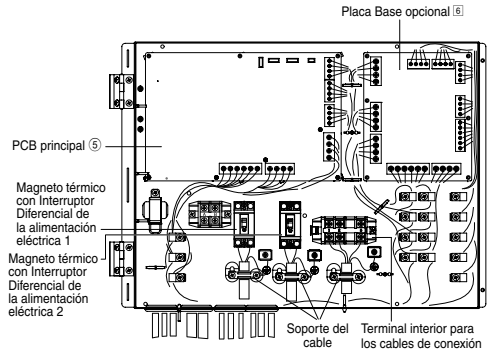

Cómo guiar los cables y el cableado de alimentación de la instalación (vista sin el cableado interno)

- Cables opcionales (del PCB opcional):**
- Cable del mando a distancia externo
 - Cable del sensor de temperatura exterior
 - Cable del mando a distancia
 - Cable del sensor de ambiente en zona 1
 - Cable del sensor de ambiente en zona 2
 - Cable de la sonda de temperatura del depósito de inercia
 - Cable del sensor de la piscina
 - Cable del sensor de agua en zona 1
 - Cable del sensor de agua en zona 2
 - Cable de la señal de demanda
 - Cable del sensor solar
 - Cable de la masa de señal
 - Cable del calor / frío SW
 - Cable del interruptor del compresor exterior

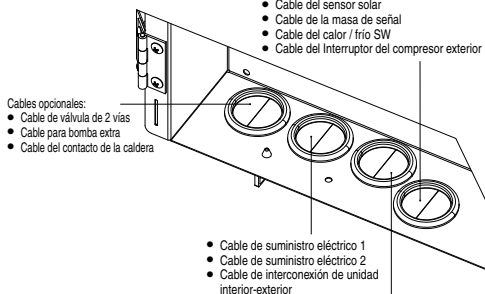

- Cables opcionales (del PCB opcional):**
- Cable de la bomba en zona 1
 - Cable de la bomba en zona 2
 - Cable de la bomba solar
 - Cable del termostato de ambiente en zona 1
 - Cable del termostato de ambiente en zona 2
 - Cable de la válvula mezcladora en zona 1
 - Cable de la válvula mezcladora en zona 2

■ Los casquillos D-1 y D-2 son para lo siguiente:

- Cable del mando a distancia externo
- Cable del sensor de temperatura exterior
- Cable del mando a distancia
- Cable del sensor de ambiente en zona 1
- Cable del sensor de ambiente en zona 2
- Cable de la sonda de temperatura del depósito de inercia
- Cable del sensor de la piscina
- Cable del sensor de agua en zona 2
- Cable de la señal de demanda
- Cable del sensor solar
- Cable de la masa de señal
- Cable del calor / frío SW
- Cable del interruptor del compresor exterior

■ Asegúrese de que todos los cables del sensor no estén en contacto con el panel frontal ¹⁶

■ Guíe el cableado dentro de la unidad como se muestra en la siguiente figura. Una vez realizado todo el trabajo de sujeción, ate el cable / cordón con el fleje de banda (suministro de campo), para evitar que entren en contacto con superficies calientes como el montaje del calentador, tuberías de cobre descubiertas, etc.

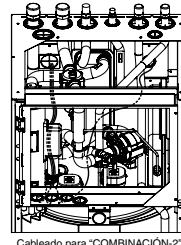
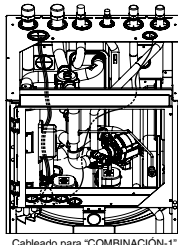

Longitud de los cables de conexión

Al conectar los cables entre el acumulador ACS y los dispositivos externos, la longitud de dichos cables nunca debe exceder la longitud máxima mostrada en la tabla.

Dispositivo externo	Longitud máxima del cable (m)
Válvula de dos vías	50
Válvula mezcladora	50
Termostato Ambiente	50
Bomba extra	50
Bomba solar	50
Bomba de piscina	50
Bomba	50
Contacto de la caldera / Señal de desescarche	50
Control externo	50
Sensor de ambiente	30
Sensor de temperatura exterior	30
Sonda de temperatura del depósito de inercia	30
Sensor de agua de la piscina	30
Sensor del solar	30
Sensor de agua	30
Señal de demanda	50
Masa de la señal	50
Calor / frío SW	50
Interruptor del compresor exterior	50

Terminal con tornillo de la tarjeta PCB	Par de apriete máximo en cN•m (kgf•cm)
M3	50 {5,1}
M4	120 {12,24}

Guía Cables opcionales y cables de suministro de energía a los bujes

⚠ PRECAUCIÓN

La guía de alambre deberá estar alejada de las superficies calientes. De lo contrario, pueden producirse daños en el aislante del cable y descargas eléctricas.

Las guías de cable deben ser lisas y sin bordes afilados. De lo contrario, pueden producirse daños en el aislante del cable y descargas eléctricas.

■ Utilice la "COMBINACIÓN-1" o la "COMBINACIÓN-2" para guiar los cables opcionales y los cables de alimentación a los casquillos.

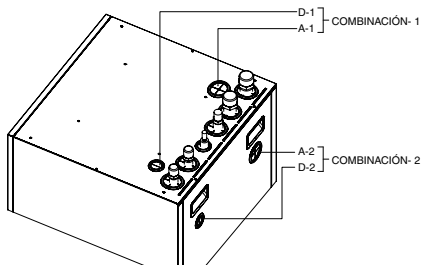

■ Los casquillos A-1 y A-2 son para lo siguiente:

- Cable de suministro eléctrico 1
- Cable de suministro eléctrico 2
- Cable de interconexión de unidad interior-exterior
- Cable de la bomba en zona 1
- Cable de la bomba en zona 2
- Cable de la bomba solar
- Cable del termostato de ambiente en zona 1
- Cable del termostato de ambiente en zona 2
- Cable de la válvula mezcladora en zona 1
- Cable de la válvula mezcladora en zona 2
- Cable de válvula de 2 vías
- Cable para bomba extra
- Cable del contacto de la caldera

Conexiones de la tarjeta PCB principal

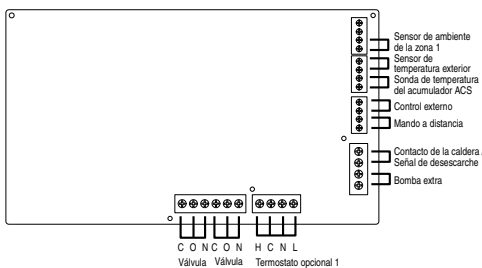

■ Entradas de señal

Termostato opcional	L N=230 V CA, H Calor, C Frío=Calor del termostato, terminal de frío #No funciona si se utiliza la placa base opcional
Control externo	Contacto seco Abierto=no funciona, Cerrado=funcionando (Es necesario el ajuste del sistema) Posibilita el cambio entre ON/OFF del funcionamiento mediante conmutador externo
Mando a distancia	Conectado (utilice cable bifilar para traslados y extensión. La longitud total del cable debe ser inferior a 50m).

■ Salidas

Válvula 3 vías	230 V CA N=Neutro Abierto, Cerrado=dirección (Para conmutar circuitos si se conecta a un acumulador ACS)
Válvula 2 vías	230 V CA N=Neutro Abierto, Cerrado (Impide el paso por el circuito hidráulico en modo frío)
Bomba extra	230 V CA (Se utiliza cuando la capacidad de la bomba del acumulador ACS es insuficiente)
Contacto de la caldera / Señal de desescarche	Contacto seco (Es necesario el ajuste del sistema)

■ Entradas para termistor

Sensor de ambiente de la zona 1	PAW-A2W-TSRT #No funciona si se utiliza la placa base opcional
Sensor de temperatura exterior	AW-A2W-TSOD (La longitud total del cable debe ser inferior a 30m)

Conexiones de la placa base opcional (CZ-NS4P)

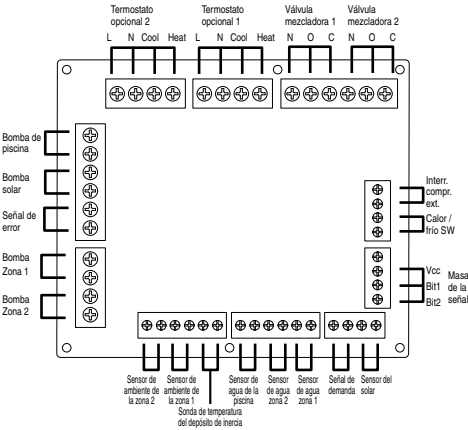

Entradas de señal

Termostato opcional	L N=230 V CA, H Calor, C Frío=Calor del termostato, terminal de frío
Masa de la señal	Contacto seco Vcc-Bit1, Vcc-Bit2 abierto / cerrado (Es necesario el ajuste del sistema) Conmutador (Conectar al controlador de 2 circuitos)
Calor / frío SW	Contacto seco Abierto=calor, Cerrado=frío (Es necesario el ajuste del sistema)
Conmutador del compresor externo	Contacto seco Abierto=comp.apagado (OFF), Cerrado=comp.encendido (ON) (Es necesario el ajuste del sistema)
Señal de demanda	0-10 V CC (Es necesario el ajuste del sistema) Conectar al controlador 0-10 V CC.

■ Salidas

Válvula mezcladora	230 V CA N=Neutro Abierto, Cerrado=dirección de la mezcla Tiempo de funcionamiento: 30s-120s
Bomba de piscina	230 V CA
Bomba solar	230 V CA
Bomba de Zona	230 V CA

■ Entradas para termistor

Sensor de ambiente de la zona	PAW-A2W-TSRT
Sonda de temperatura del depósito de inercia	PAW-A2W-TSBU
Sensor de agua de la piscina	PAW-A2W-TSHC
Sensor de agua de la zona	PAW-A2W-TSHC
Sensor del solar	PAW-A2W-TSSO

Especificaciones para los dispositivos externos recomendados

• Esta sección le informa sobre los dispositivos (opcionales) recomendados por Panasonic. Cerciórese de que siempre instala el dispositivo externo correcto en el sistema.

• Para el sensor opcional.

1. Sonda de temperatura del depósito de inercia: PAW-A2W-TSBU
Se utiliza para medir la temperatura del depósito de inercia.
Introduzca la sonda en la bolsa para sondas y pegue sobre la superficie del depósito de inercia.

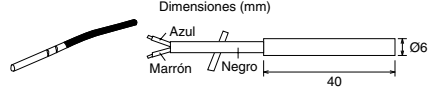

2. Sensor de agua de la zona: PAW-A2W-TSHC
Se utiliza para detectar la temperatura del agua en la zona de control.
Monte la sonda en las tuberías de agua con la cinta de acero inoxidable y masilla de contacto (ambas incluidas).

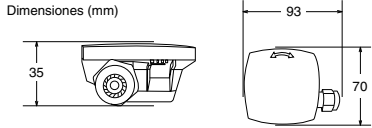

3. Sensor exterior: PAW-A2W-TSOD
Si la unidad exterior se instala expuesto a la luz solar, el sensor de temperatura del aire será incapaz de medir correctamente la temperatura exterior real.

En tales casos se puede agregar un sensor de temperatura exterior en un lugar más adecuado para medir la temperatura ambiente con mayor exactitud.

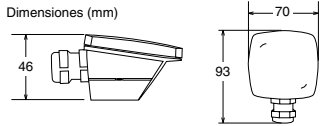

4. Sensor de ambiente: PAW-A2W-TSRT
Instale el sensor de temperatura ambiente en la habitación donde requiera controlarla.

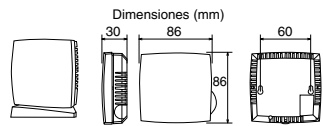

5. Sensor del solar: PAW-A2W-TSSO
Se utiliza para medir la temperatura del panel solar.
Introduzca la sonda en la bolsa para sondas y pegue sobre la superficie del panel solar.

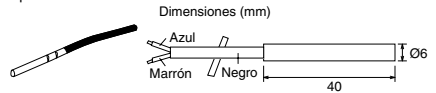

6. Para ver la característica de los sensores arriba mencionados, diríjase a la tabla siguiente.

Temperatura (°C)	Resistencia (kΩ)	Temperatura (°C)	Resistencia (kΩ)
30	5,326	150	0,147
25	6,523	140	0,186
20	8,044	130	0,236
15	9,980	120	0,302
10	12,443	110	0,390
5	15,604	100	0,511
0	19,70	90	0,686
-5	25,05	80	0,932
-10	32,10	70	1,279
-15	41,45	65	1,504
-20	53,92	60	1,777
-25	70,53	55	2,106
-30	93,05	50	2,508
-35	124,24	45	3,003
-40	167,82	40	3,615
		35	4,375

- Para la bomba opcional.
Suministro eléctrico: 230 V CA / 50 Hz, <500 W
Pieza recomendada: Yonos 25/6; fabricada por Wilo

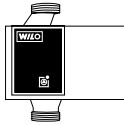

- Para la válvula mezcladora opcional.
Suministro eléctrico: 230 V CA/50 Hz (entrada abierta/salida cerrada)
Tiempo de funcionamiento: 30s~120s
Pieza recomendada: 167032; fabricada por Caleffi

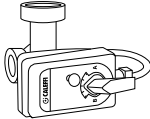

⚠ ADVERTENCIA

Esta sección está destinada únicamente a electricistas/instaladores de sistemas de agua autorizados y capacitados. Las tareas de montaje en el interior de la tapa frontal fijada con los tornillos sólo se pueden realizar bajo la supervisión de un contratista cualificado, un técnico instalador o un empleado del servicio técnico.

Instalación del adaptador de red 7 (opcional)

1. **Retire la cubierta del panel de control ③ y a continuación conecte el cable incluido con este adaptador al conector CN-CNT de la tarjeta de circuito impreso.**
 - Estire el cable hacia fuera del acumulador ACS para evitar pellizcarlo.
 - Si la placa base opcional estuviera instalada en el acumulador ACS, conéctelo al terminal CN-CNT de la placa base opcional.

Ejemplos de conexión:

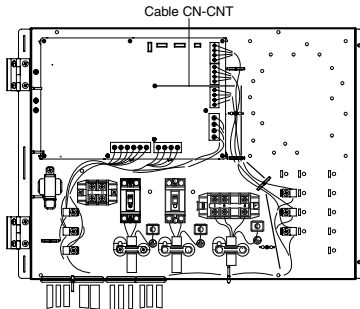

Sin placa base opcional

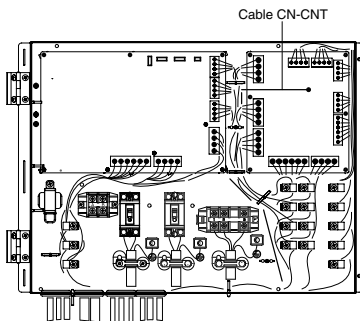

Con placa base opcional

2. **Introduzca un destornillador plano por la ranura en la parte superior del adaptador y desmonte la tapa. Conecte el otro extremo del cable del conector CN-CNT al conector que se encuentra en el interior del adaptador.**

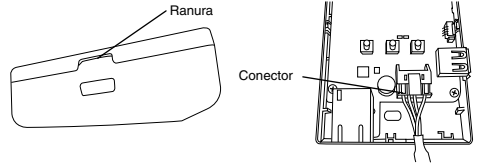

3. **Fije el adaptador sobre la pared, cercano al acumulador ACS, pasando los tornillos por los agujeros que se encuentran en la tapa posterior.**

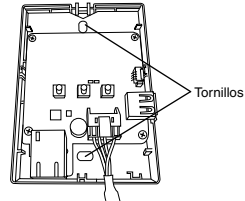

4. **Tire del cable CN-CNT a través del orificio que se encuentra en el fondo del adaptador y monte de nuevo la tapa frontal sobre la tapa posterior.**

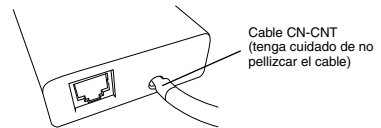

5. **Utilice la abrazadera para cables suministrada para fijar el cable CN-CNT a la pared.**

Coloque el cable alrededor tal como se indica en el diagrama de forma que no se puedan aplicar fuerzas externas contra el conector en el interior del adaptador. Utilice además la brida para cables en el extremo del acumulador ACS para fijar los cables de forma conjunta.

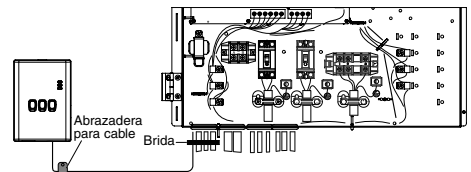

3 Instalación del sistema

3-1. Descripción del mando a distancia

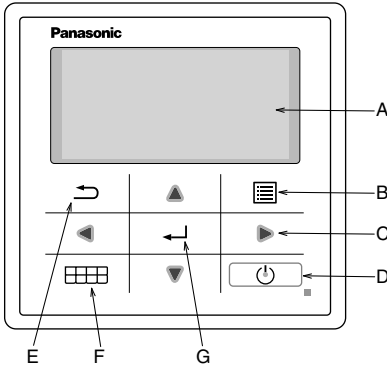

Nombre	Función
A: Pantalla principal	Información en pantalla
B: Menú	Abrir / cerrar menú principal
C: Triángulos (mover)	Seleccionar o cambiar elemento
D: Funcionamiento	Iniciar / detener funcionamiento
E: Atrás	Volver al elemento anterior
F: Menú rápido	Abrir / cerrar menú rápido
G: OK	Confir.

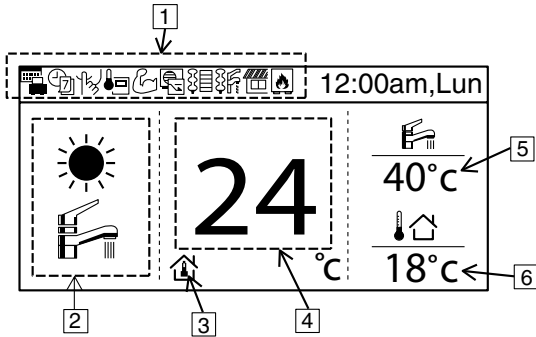

Nombre	Función
1: Icono de función	Ajuste de función / estado de función
	Modo vacacional
	Temporiz. semanal
	Modo silencioso
	Termostato ambiente en mando a distancia
	Modo potente
	Control de demanda
	Calent. sala
	Resistencia depósito
	Solar
	Caldera
2: Modo	Modo ajuste / estado actual del modo
	Calor
	Frío
	Auto
	Suministro agua caliente
	Bomba de calor en funcionamiento
	Calor automático
	Frío automático
3: Ajuste de T ^º	Ajuste de T ^º ambiente
	Curva compensación
	Ajuste directo T ^º del agua
	Ajuste T ^º piscina
4: Muestra T ^º calor	Muestra la temperatura actual de calefacción (cuando aparece encuadrada, es la temperatura configurada)
5: Muestra T ^º acum.	Muestra la temperatura actual del acumulador ACS (cuando aparece encuadrada, es la temperatura configurada)
6: T ^º exterior	Muestra T ^º ext.

Hora de la puesta en marcha inicial (inicio de instalación)

Inicialización	12:00am,Lun
Inicializando.	

Al accionar ON se muestra la pantalla de inicialización (10 seg)



	12:00am,Lun
[⏻] Iniciar	

Al terminar la inicialización se muestra la pantalla inicial.



Idioma	12:00am,Lun				
<table border="1"> <tr><td>ESPAÑOL</td></tr> <tr><td>DANISH</td></tr> <tr><td>SWEDISH</td></tr> <tr><td>NORWEGIAN</td></tr> </table>		ESPAÑOL	DANISH	SWEDISH	NORWEGIAN
ESPAÑOL					
DANISH					
SWEDISH					
NORWEGIAN					
▼ Seleccionar	[↵] Confirmar				

Al presionar cualquier botón se muestra la pantalla de selección del idioma. (NOTA) el menú no aparecerá si antes no se selecciona el idioma.



Establezca y confirme el idioma

Formato de hora	12:00am,Lun		
<table border="1"> <tr><td>24h</td></tr> <tr><td>am/pm</td></tr> </table>		24h	am/pm
24h			
am/pm			
▼ Seleccionar	[↵] Confirmar		

Una vez seleccionado el idioma se solicita el formato de la hora (24h/am-pm)



Establece y confirme el formato de hora

Fecha y Hora	12:00am,Lun		
Año/Mes/Día	Hora : Min		
<table border="1"> <tr><td>2015 / 01 / 01</td></tr> </table>	2015 / 01 / 01	<table border="1"> <tr><td>12 : 00</td></tr> </table>	12 : 00
2015 / 01 / 01			
12 : 00			
↕ Seleccionar	[↵] Confirmar		

Se muestra el ajuste de fecha DD/MM/AA y del tiempo



Establezca y confirme DD/MM/AA/hora

	12:00am,Lun
[⏻] Iniciar	

Vuelve a la pantalla inicial



Pulse menú y seleccione Config. instalador

Menu principal	12:00am,Lun				
<table border="1"> <tr><td>Comprob. sistema</td></tr> <tr><td>Config. personal</td></tr> <tr><td>Contacto de servicio</td></tr> <tr><td>Config. instalador</td></tr> </table>		Comprob. sistema	Config. personal	Contacto de servicio	Config. instalador
Comprob. sistema					
Config. personal					
Contacto de servicio					
Config. instalador					
▲ Seleccionar	[↵] Confirmar				



Confirme para acceder a Config. instalador

3-2. Config. instalador

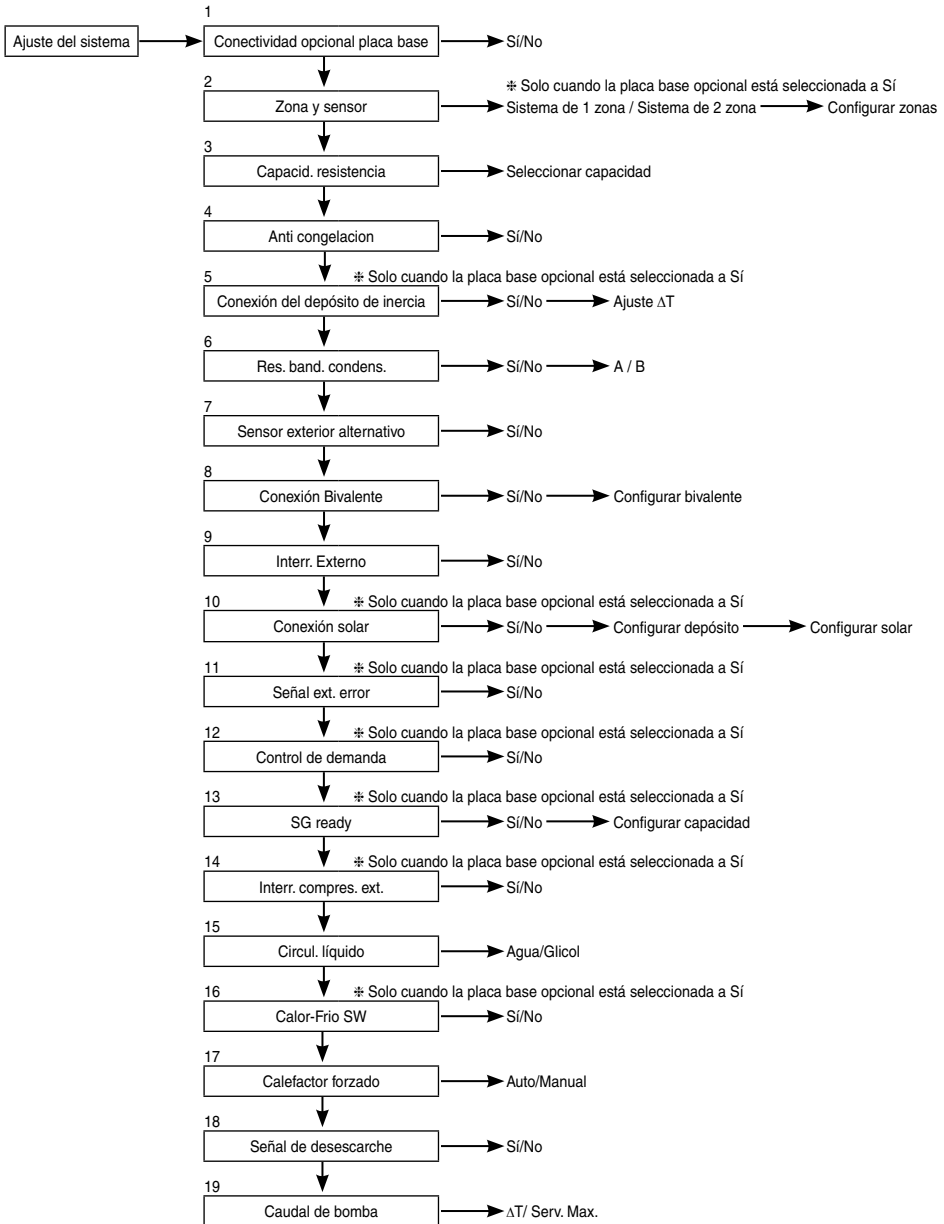

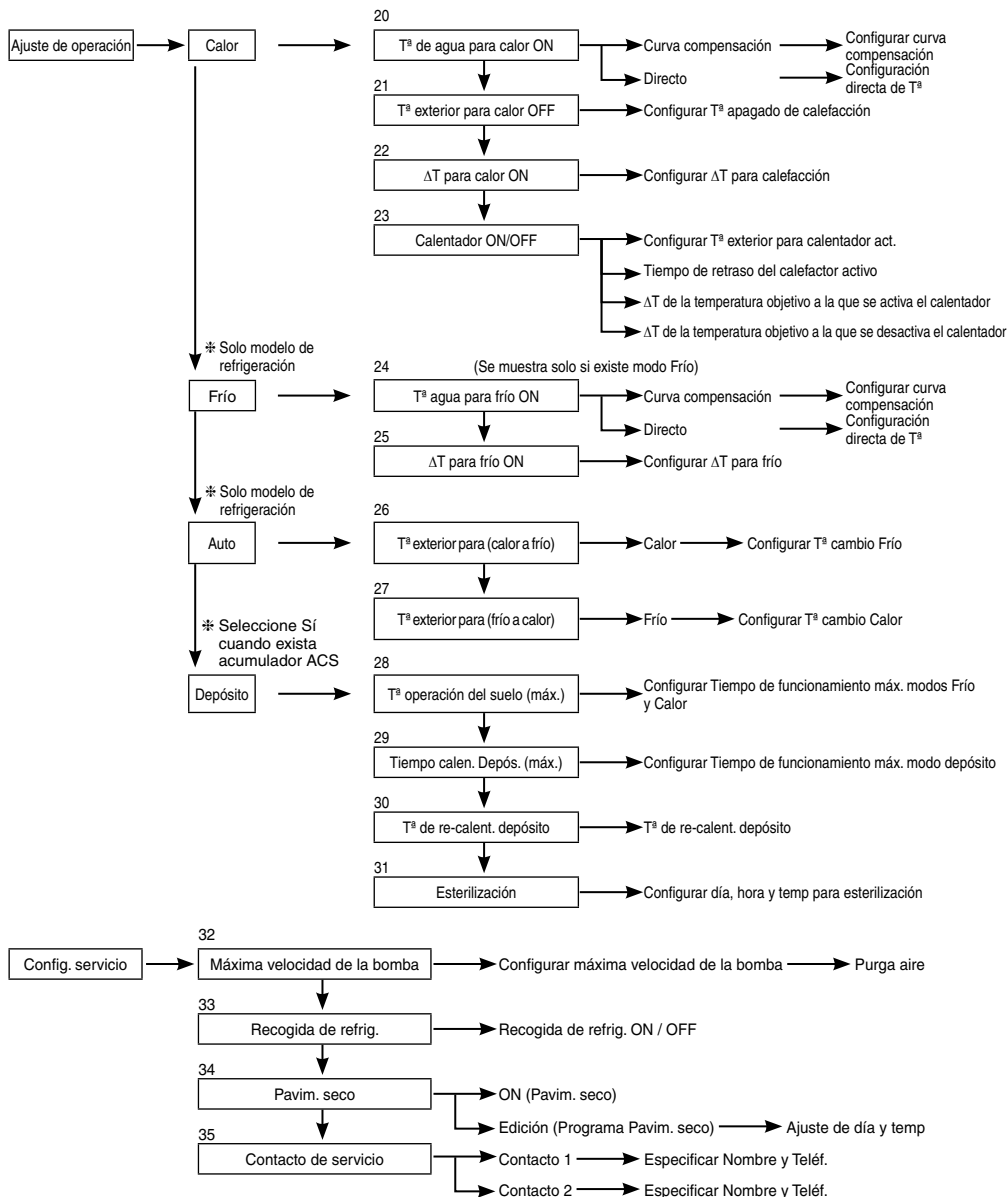

3-3. Ajuste del sistema

<div style="border: 1px solid black; padding: 2px; display: inline-block;">1. Conectividad opcional placa base</div> <div style="border: 1px solid black; padding: 2px; display: inline-block; margin-left: 20px;">Ajuste inicial: No</div>	<table border="1" style="width: 100%; border-collapse: collapse;"> <tr> <td style="text-align: right; padding: 2px;">Ajuste del sistema</td> <td style="padding: 2px;">12:00am,Lun</td> </tr> <tr> <td colspan="2" style="padding: 2px;">Conectividad opcional placa base</td> </tr> <tr> <td colspan="2" style="padding: 2px;">Zona y sensor</td> </tr> <tr> <td colspan="2" style="padding: 2px;">Capacid. resistencia</td> </tr> <tr> <td colspan="2" style="padding: 2px;">Anti congelacion</td> </tr> <tr> <td style="padding: 2px;">▼ Selecc.</td> <td style="padding: 2px;">[↔] Confir.</td> </tr> </table>	Ajuste del sistema	12:00am,Lun	Conectividad opcional placa base		Zona y sensor		Capacid. resistencia		Anti congelacion		▼ Selecc.	[↔] Confir.
Ajuste del sistema	12:00am,Lun												
Conectividad opcional placa base													
Zona y sensor													
Capacid. resistencia													
Anti congelacion													
▼ Selecc.	[↔] Confir.												

En caso de necesitar la función mostrada a continuación, adquiera e instale la placa base opcional.
 Seleccione Sí una vez instalada la placa base opcional.

- Control de dos zonas
- Piscina
- Dep. inercia
- Solar
- Salida señal ext. error
- Control de demanda
- SG ready
- Apague las unidades de calor mediante interr. Externo

<div style="border: 1px solid black; padding: 2px; display: inline-block;">2. Zona y sensor</div> <div style="border: 1px solid black; padding: 2px; display: inline-block; margin-left: 20px;">Ajuste inicial: Tª ambiente y del agua</div>	<table border="1" style="width: 100%; border-collapse: collapse;"> <tr> <td style="text-align: right; padding: 2px;">Ajuste del sistema</td> <td style="padding: 2px;">12:00am,Lun</td> </tr> <tr> <td colspan="2" style="padding: 2px;">Conectividad opcional placa base</td> </tr> <tr> <td colspan="2" style="padding: 2px;">Zona y sensor</td> </tr> <tr> <td colspan="2" style="padding: 2px;">Capacid. resistencia</td> </tr> <tr> <td colspan="2" style="padding: 2px;">Anti congelacion</td> </tr> <tr> <td style="padding: 2px;">▲ Selecc.</td> <td style="padding: 2px;">[↔] Confir.</td> </tr> </table>	Ajuste del sistema	12:00am,Lun	Conectividad opcional placa base		Zona y sensor		Capacid. resistencia		Anti congelacion		▲ Selecc.	[↔] Confir.
Ajuste del sistema	12:00am,Lun												
Conectividad opcional placa base													
Zona y sensor													
Capacid. resistencia													
Anti congelacion													
▲ Selecc.	[↔] Confir.												

En caso de no disponer de Conectividad opcional placa base
 Seleccione el control para el sensor de temperatura ambiente desde los siguientes elementos

- ① Temperatura del agua (temperatura del agua en el circuito)
- ② Termostato ambiente (Interno o Externo)
- ③ Termistor de ambiente

En caso de disponer de Conectividad opcional placa base

- ① Seleccione control bien en una zona o bien en dos zonas.
 Si elige una zona, seleccione habitación o piscina y seleccione el sensor
 Si elige dos zonas, seleccione el sensor de la zona 1, a continuación seleccione habitación o piscina para la zona 2 y seleccione el sensor

(NOTA) En sistemas con dos zonas, la función piscina solo se puede configurar en la zona 2.

<div style="border: 1px solid black; padding: 2px; display: inline-block;">3. Capacid. resistencia</div> <div style="border: 1px solid black; padding: 2px; display: inline-block; margin-left: 20px;">Ajuste inicial: En función del modelo</div>	<table border="1" style="width: 100%; border-collapse: collapse;"> <tr> <td style="text-align: right; padding: 2px;">Ajuste del sistema</td> <td style="padding: 2px;">12:00am,Lun</td> </tr> <tr> <td colspan="2" style="padding: 2px;">Conectividad opcional placa base</td> </tr> <tr> <td colspan="2" style="padding: 2px;">Zona y sensor</td> </tr> <tr> <td colspan="2" style="padding: 2px;">Capacid. resistencia</td> </tr> <tr> <td colspan="2" style="padding: 2px;">Anti congelacion</td> </tr> <tr> <td style="padding: 2px;">▲ Selecc.</td> <td style="padding: 2px;">[↔] Confir.</td> </tr> </table>	Ajuste del sistema	12:00am,Lun	Conectividad opcional placa base		Zona y sensor		Capacid. resistencia		Anti congelacion		▲ Selecc.	[↔] Confir.
Ajuste del sistema	12:00am,Lun												
Conectividad opcional placa base													
Zona y sensor													
Capacid. resistencia													
Anti congelacion													
▲ Selecc.	[↔] Confir.												

Si dispone de Resistencia interna, seleccione la Capacidad de la resistencia.

(NOTA) Algunos modelos no pueden seleccionar la capacidad de la resistencia.

<div style="border: 1px solid black; padding: 2px; display: inline-block;">4. Anti congelacion</div> <div style="border: 1px solid black; padding: 2px; display: inline-block; margin-left: 20px;">Ajuste inicial: Sí</div>	<table border="1" style="width: 100%; border-collapse: collapse;"> <tr> <td style="text-align: right; padding: 2px;">Ajuste del sistema</td> <td style="padding: 2px;">12:00am,Lun</td> </tr> <tr> <td colspan="2" style="padding: 2px;">Conectividad opcional placa base</td> </tr> <tr> <td colspan="2" style="padding: 2px;">Zona y sensor</td> </tr> <tr> <td colspan="2" style="padding: 2px;">Capacid. resistencia</td> </tr> <tr> <td colspan="2" style="padding: 2px;">Anti congelacion</td> </tr> <tr> <td style="padding: 2px;">▲ Selecc.</td> <td style="padding: 2px;">[↔] Confir.</td> </tr> </table>	Ajuste del sistema	12:00am,Lun	Conectividad opcional placa base		Zona y sensor		Capacid. resistencia		Anti congelacion		▲ Selecc.	[↔] Confir.
Ajuste del sistema	12:00am,Lun												
Conectividad opcional placa base													
Zona y sensor													
Capacid. resistencia													
Anti congelacion													
▲ Selecc.	[↔] Confir.												

Funcionamiento anti congelación del circuito hidráulico.
 Al seleccionar Sí, la bomba de circulación se pondrá en marcha cuando la temperatura del agua se acerque al punto de congelación. En caso de que la temperatura del agua no alcance el valor para parar la bomba, se pondrá en marcha la resistencia de apoyo.

(NOTA) Al seleccionar No, el circuito hidráulico se podría congelar y fallar cuando la temperatura del agua se acerque al punto de congelación o baje de 0° C.

<div style="border: 1px solid black; padding: 2px; display: inline-block;">5. Conexión del depósito de inercia</div> <div style="border: 1px solid black; padding: 2px; display: inline-block; margin-left: 20px;">Ajuste inicial: No</div>	<table border="1" style="width: 100%; border-collapse: collapse;"> <tr> <td style="text-align: right; padding: 2px;">Ajuste del sistema</td> <td style="padding: 2px;">12:00am,Lun</td> </tr> <tr> <td colspan="2" style="padding: 2px;">Capacid. resistencia</td> </tr> <tr> <td colspan="2" style="padding: 2px;">Anti congelacion</td> </tr> <tr> <td colspan="2" style="padding: 2px;">Conexión de dep.</td> </tr> <tr> <td colspan="2" style="padding: 2px;">Conexión del depósito de inercia</td> </tr> <tr> <td style="padding: 2px;">▲ Selecc.</td> <td style="padding: 2px;">[↔] Confir.</td> </tr> </table>	Ajuste del sistema	12:00am,Lun	Capacid. resistencia		Anti congelacion		Conexión de dep.		Conexión del depósito de inercia		▲ Selecc.	[↔] Confir.
Ajuste del sistema	12:00am,Lun												
Capacid. resistencia													
Anti congelacion													
Conexión de dep.													
Conexión del depósito de inercia													
▲ Selecc.	[↔] Confir.												

Seleccione si está conectado o no al depósito de inercia para calefacción.
 Seleccione Sí en caso de disponer de depósito de inercia.
 Conecte el termistor del depósito de inercia y ajuste, ΔT (ΔT se utiliza para la Tª del primario a costa del objetivo de Tª del secundario).

(NOTA) No se muestra si no dispone de placa base opcional.
 Si la capacidad el depósito de inercia no es tan grande, establezca un valor mayor para ΔT .

6. Res. band. condens.

Ajuste inicial: No

Seleccionar si la resistencia de la bandeja base está o no está instalada. Si selecciona Sí, puede utilizar bien la A o bien la B.

A: Solo enciende la resistencia para la función de descongelación
B: Enciende la resistencia para el calentamiento

Ajuste del sistema	12:00am,Lun
Conexión de dep.	
Conexión del depósito de inercia	
Resistencia depósito	
Res. band. condens.	
Selecc.	[←] Confir.

7. Sensor exterior alternativo

Ajuste inicial: No

Establezca a Sí en caso de tener instalado el sensor exterior. Controlado por el sensor exterior opcional, sin leer el sensor exterior de la bomba de calor.

Ajuste del sistema	12:00am,Lun
Conexión del depósito de inercia	
Resistencia depósito	
Res. band. condens.	
Sensor exterior alternativo	
Selecc.	[←] Confir.

8. Conexión Bivalente

Ajuste inicial: No

Establecido si vincula el funcionamiento de la bomba de calor con la caldera. Conecte la señal de arranque de la caldera en los terminales de contacto de la caldera (tarjeta PCB principal).

Establezca Conexión Bivalente en Sí.

A continuación lo puede configurar tal como se indica en las instrucciones del mando a distancia.

El icono de la Caldera se muestra en la parte superior de la pantalla del mando a distancia.

Una vez establecida la conexión bivalente en Sí, dispone de dos opciones para seleccionar el patrón de control (SG ready /Auto)

- 1) SG ready (solamente disponible si la placa base opcional está establecida en Sí)
 - Entrada SG ready del control de terminal de la placa base opcional ON/OFF de la caldera y la bomba de calor con la condición siguiente

Masa de la señal		Patrón de operación
Vcc-bit1	Vcc-bit2	
Abierto	Abierto	Bomba de calor OFF, caldera OFF
Cerrado	Abierto	Bomba de calor ON, caldera OFF
Abierto	Cerrado	Bomba de calor OFF, caldera ON
Cerrado	Cerrado	Bomba de calor ON, caldera ON

* Esta entrada SG ready bivalente comparte el mismo terminal con la conexión [14. SG ready]. Puede establecer al mismo tiempo solamente uno de estos dos ajustes.

Si hay uno activado y activa otro, el primero se desactivará.

- 2) Auto (si la placa base opcional está establecida en NO, el patrón de control bivalente lo establecerá en Auto como valor predeterminado)

La caldera tiene tres modos de funcionamiento de patrón automático. A continuación se describe el movimiento en cada uno de ellos.

- 1) Alternante (al descender la temperatura por debajo de la configurada, cambia el funcionamiento a calentador)
- 2) Paralelo (al descender la temperatura por debajo de la configurada, pone la caldera en funcionamiento)
- 3) Paralelo Avanzado (posibilita retardar el arranque del funcionamiento paralelo)

Mientras la caldera esté "ON", el "contacto de la caldera" está "ON", debajo el icono del contador se mostrará un carácter de subrayado " _ ". Debería ajustar el objetivo de temperatura de la caldera igual que la temperatura de la bomba de calor.

En caso de que la temperatura de la caldera sea mayor que la temperatura de la bomba de calor, no se alcanzará la temperatura de la zona a menos instale una válvula mezcladora.

El propósito de este elemento es permitir el control por señal del funcionamiento de la caldera. Es responsabilidad del instalador configurar el funcionamiento de la caldera.

Modo Alternativo

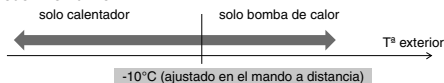

Modo Paralelo

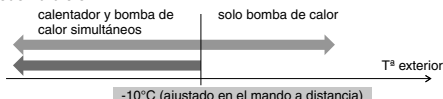

Modo Paralelo Avanzado

Para calefacción

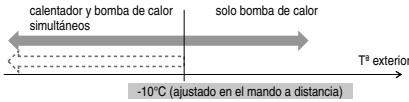

La bomba de calor funciona aunque la temperatura no alcance este valor en más de 30 minutos (ajustado en el mando a distancia)

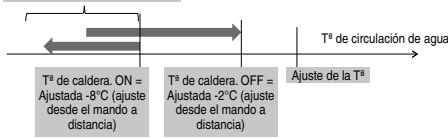

En el modo Paralelo Avanzado los ajustes para la calefacción y el acumulador de forma simultánea. Durante el funcionamiento en modo "Calefacción / Acumulador", la salida del calentador se establecerá en OFF cada vez que se seleccione dicho modo. Es necesario comprender la característica de control del calentador para seleccionar el ajuste óptimo para el sistema.

Para el acumulador ACS

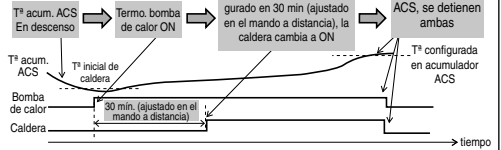
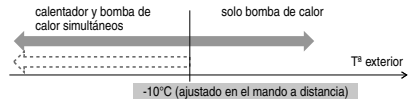

9. Interr. Externo

Ajuste inicial: No

Permite el cambio entre ON/OFF del funcionamiento mediante conmutador externo.

Ajuste del sistema	12:00am,Lun
Res. band. condens.	
Sensor exterior alternativo	
Conexión Bivalente	
Interr. Externo	
⬇ Seleccionar	[↩] Confir.

10. Conexión solar

Ajuste inicial: No

Configurable cuando el calentador solar para agua está instalado.

Los elementos configurables son.

- 1 Establece la conexión del depósito de inercia o bien el acumulador ACS con el calentador solar de agua.
- 2 Establece la diferencia de temperatura entre el termistor del panel solar y el termistor del depósito de inercia o del acumulador ACS que arranca la bomba solar.
- 3 Establece la diferencia de temperatura entre el termistor del panel solar y el termistor del depósito de inercia o del acumulador ACS que detiene la bomba solar.
- 4 Temperatura para el arranque del funcionamiento anti congelación (cambie este ajuste si utiliza etilenglicol).
- 5 El Solar se detiene al exceder el límite alto de temperatura (si la temperatura excede el valor elegido (70-90°C))

Ajuste del sistema	12:00am,Lun
Sensor exterior alternativo	
Conexión Bivalente	
Interr. Externo	
Conexión solar	
⬇ Seleccionar	[↩] Confir.

11. Señal ext. error

Ajuste inicial: No

Configurable si dispone de pantalla de error externa. Cierra el Int. de contacto seco al ocurrir un error.

(NOTA) No se muestra si no hay placa base opcional. La señal de error indica ON cada vez que se produzca un error. Aunque apague "close" desde la pantalla, la señal de error seguirá ON.

Ajuste del sistema	12:00am,Lun
Conexión Bivalente	
Interr. Externo	
Conexión solar	
Señal ext. error	
⬇ Seleccionar	[↩] Confir.

12. Control de demanda

Ajuste inicial: No

Ajuste del sistema 12:00am,Lun

Interr. Externo
 Conexión solar
 Señal ext. error
Control de demanda
 ⬇ Seleccionar. [↔] Confirmar.

Configurable si dispone de control de demanda.
 Ajuste la tensión del terminal entre 1 V y 10 V para modificar la capacidad del equipo.

(NOTA) No se muestra si no hay placa base opcional.

Entrada analógica [V]	Cadencia [%]	Entrada analógica [V]	Cadencia [%]	Entrada analógica [V]	Cadencia [%]
0,0	no activar	3,9 - 4,1	40	7,4 - 7,6	75
0,1 - 0,6	no activar	4,2	45	7,7	80
0,7		4,3		40	
0,8	10	4,4 - 4,6	45	7,9 - 8,1	80
0,9 - 1,1	10	4,7	50	8,2	85
1,2	15	4,8		45	
1,3		15	4,9 - 5,1	50	8,4 - 8,6
1,4 - 1,6	15	5,2	55	8,7	90
1,7	20	5,3		50	
1,8		20	5,4 - 5,6	55	8,9 - 9,1
1,9 - 2,1	20	5,7	60	9,2	95
2,2	25	5,8		55	
2,3		25	5,9 - 6,1	60	9,4 - 9,6
2,4 - 2,6	25	6,2	65	9,7	100
2,7	30	6,3		60	
2,8		30	6,4 - 6,6	65	9,9 ~
2,9 - 3,1	30	6,7	70		
3,2	35	6,8		65	
3,3		35	6,9 - 7,1	70	
3,4 - 3,6	35	7,2	75		
3,7	40	7,3		70	
3,8		40			

*Para cada modelo se aplica una corriente de trabajo mínima por razones de protección.
 *Ofrece 0,2 V de histéresis.
 *Se desprecia desde el segundo decimal para el valor de la tensión.

13. SG ready

Ajuste inicial: No

Ajuste del sistema 12:00am,Lun

Conexión solar
 Señal ext. error
 Control de demanda
SG ready
 ⬇ Seleccionar. [↔] Confirmar.

Conmute el funcionamiento de la bomba abriendo o cerrando los dos terminales.
 Posibles configuraciones válidas

Masa de la señal	Patrón de trabajo
Vcc-bit1	Vcc-bit2
Abierto	Abierto
Cerrado	Abierto
Abierto	Cerrado
Cerrado	Cerrado

Ajuste de capacidad 1

- Capacidad de DHW ___%
- Capacidad de calefacción ___%
- Capacidad de refrigeración ___°C

Ajuste de capacidad 2

- Capacidad de DHW ___%
- Capacidad de calefacción ___%
- Capacidad de refrigeración ___°C

} Configurable en el ajuste SG ready del mando a distancia

(Si SG ready está establecido en Sí, el patrón de control bivalente se establecerá en Auto).

14. Interr. compres. ext.

Ajuste inicial: No

Ajuste del sistema 12:00am,Lun

Señal ext. error
 Control de demanda
 SG ready
Interr. compres. ext.
 ⬇ Seleccionar. [↔] Confirmar.

Configura la conexión del Interruptor del compresor externo.
 El interruptor se asocia a los dispositivos externos para controlar el consumo eléctrico, la señal abierta detiene el funcionamiento del compresor. (El funcionamiento de la calefacción, etc. no se cancela).

(NOTA) No se muestra si no dispone de placa base opcional.

Para respetar el estándar suizo de conexión eléctrica es necesario conectar el conmutador DIP (SW2 de 3 pines) de la tarjeta PCB de la unidad principal. La señal corta/abierta cambia entre ON/OFF la resistencia del depósito (para la función de esterilización)

15. Circul. líquido

Ajuste inicial: Agua

Establece el líquido circulante para calefacción.

Hay dos ajustes posibles: agua y etilenglicol.

(NOTA) Seleccione etilenglicol al utilizar el líquido anti congelación. Si se ajusta mal podría provocar errores.

Ajuste del sistema	12:00am,Lun
Control de demanda	
SG ready	
Interr. compres. ext.	
Circul. líquido	
⬇ Selecc.	[↩] Confir.

16. Calor-Frío SW

Ajuste inicial: Desactivar

Posibilita conmutar (fijar) calefacción y frío mediante un conmutador externo.

(Abierto) : Fija la calefacción (Calefacción + ACS)
 (Cerrado) : Fija la refrigeración (Refrigeración + ACS)
 (NOTA) Este ajuste está deshabilitado en modelos sin refrigeración.
 (NOTA) No se muestra si no dispone de placa base opcional.

Impide utilizar el temporizador. No puede emplear el modo Auto.

Ajuste del sistema	12:00am,Lun
SG ready	
Interr. compres. ext.	
Circul. líquido	
Calor-Frío SW	
▲ Selecc.	[↩] Confir.

17. Calefactor forzado

Ajuste inicial: Manual

En el modo Manual, el usuario puede activar Calefactor forzado a través del menú rápido.

Si la selección es "auto", el modo Calefactor forzado se activa automáticamente si aparece un error emergente durante el funcionamiento.
 El calefactor forzado funcionará de acuerdo con la última selección de modo; la selección de modo está inhabilitada en el funcionamiento con Calefactor forzado.

La fuente del calefactor cambia a ON durante el modo Calefactor forzado.

Ajuste del sistema	12:00am,Lun
Interr. compres. ext.	
Circul. líquido	
Calor-Frío SW	
Calefactor forzado	
▲ Selecc.	[↩] Confir.

18. Señal de desescarche

Ajuste inicial: No

La señal de desescarche comparte el mismo terminal que el contacto bivalente de la tarjeta principal. Cuando la señal de desescarche se establece en SÍ, la conexión bivalente se reinicia en NO. Solo se puede establecer una función entre el bivalente y la señal de desescarche.

Cuando la señal de desescarche se establece en SÍ, con la operación de desescarche en funcionamiento en la unidad exterior, se activa (ON) el contacto de señal de desescarche. El contacto de la señal de desescarche se desactiva (OFF) después de que la operación de desescarche finalice.
 (La función de esta salida de contacto es detener la bobina del ventilador interior o la bomba de agua durante la operación de desescarche).

Ajuste del sistema	12:00am,Lun
Calor-Frío SW	
Calefactor forzado	
Forz. defrost	
Señal de desescarche	
⬇ Selecc.	[↩] Confir.

19. Caudal de bomba

Ajuste inicial: ΔT

Si el ajuste del caudal de la bomba es ΔT, la unidad ajusta el trabajo de la bomba para conseguir diferentes entradas y salidas de agua en función del ajuste en *ΔT para calor ON y *ΔT para frío ON en el menú de configuración de la operación durante el funcionamiento en una sala.

Si el ajuste del caudal de la bomba es Máx. trab. (Serv. Max.), la unidad establecerá el trabajo de la bomba en *Máxima velocidad de la bomba (Máxima velocidad de la bomba) en el menú de configuración del servicio durante el funcionamiento en una sala.

Ajuste del sistema	12:00am,Lun
Calefactor forzado	
Forz. defrost	
Señal de desescarche	
Caudal de bomba	
▲ Selecc.	[↩] Confir.

3-4. Ajuste de operación

Calor

20. Tª de agua para calor ON

Ajuste inicial: curva compensación

Establece la temperatura objetivo del agua para iniciar la función de calefacción.
 Curva compensación: La temperatura objetivo cambiará en función de la temperatura ambiente exterior.
 Directo: Ajuste directo de la temperatura del agua.

En sistemas de dos zonas, la temperatura del agua de las zonas 1 y 2 se configuran por separado.

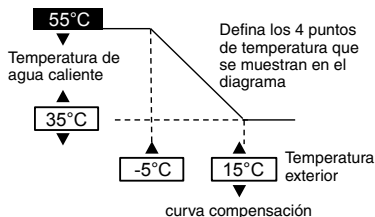

21. Tª exterior para calor OFF

Ajuste inicial: 24 °C

Establece la temperatura exterior a la que detener la calefacción.
 El rango de valores es 5°C ~ 35°C



22. ΔT para calor ON

Ajuste inicial: 5°C

Establece la diferencia entre las temperaturas de salida y de retorno del agua en el circuito para calefacción.
 Al incrementar el intervalo de temperatura, se ahorra energía pero disminuye el confort. Al disminuir el intervalo, disminuye el ahorro de energía pero aumenta el confort.
 El rango de valores es 1°C ~ 15°C

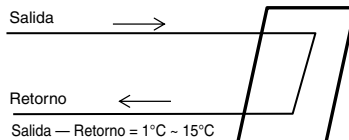

23. Calentador ON/OFF

a. Tª exterior para calentador act.

Ajuste inicial: 0°C

Establece la temperatura exterior para poner a la resistencia en funcionamiento.
 El rango de valores es -20°C ~ 15°C

La resistencia se utiliza a discreción del usuario.

b. Tiempo de retraso del calefactor activo

Ajuste inicial: 30 minutos

Establezca el tiempo de retraso desde el compresor activo para activar el calefactor si no se consigue la temperatura establecida del agua.
 El rango de valores es 10 minutos ~ 60 minutos

c. Act. calef.: ΔT temp. objetivo

Ajuste inicial: -4°C

Establezca la temperatura del agua para activar el modo de calor del calefactor.
 El rango de valores es -10°C ~ -2°C

d. Calentad. OFF: ΔT temp. objetivo

Ajuste inicial: -2°C

Establezca la temperatura del agua para desactivar el modo de calor del calefactor.
 El rango de valores es -8°C ~ 0°C

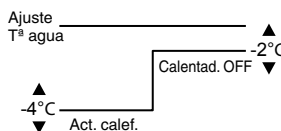
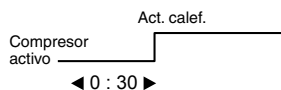
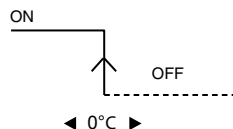

Frío

24. Tª agua para frío ON Ajuste inicial: curva compensación

Ajuste la temperatura objetivo del agua para iniciar la función de refrigeración.
 Curva compensación: La temperatura objetivo cambiará en función de la temperatura ambiente exterior.
 Directo: Ajuste directo de la temperatura del agua.

En sistemas de dos zonas, la temperatura del agua de las zonas 1 y 2 se configuran por separado.

25. ΔT para frío ON Ajuste inicial: 5°C

Establece la diferencia entre las temperaturas de salida y de retorno del agua en el circuito para refrigeración.
 Al incrementar el intervalo de temperatura, se ahorra energía pero disminuye el confort. Al disminuir el intervalo, disminuye el ahorro de energía pero aumenta el confort.
 El rango de valores es 1°C ~ 15°C

Auto

26. Tª exterior para (calor a frío) Ajuste inicial: 15°C

Establece la temperatura exterior para conmutar de forma automática de calefacción a refrigeración.
 El rango de valores es 5°C ~ 25°C

El intervalo entre comprobaciones es de 1 hora

27. Tª exterior para (frío a calor) Ajuste inicial: 10°C

Establece la temperatura exterior para conmutar de forma automática de refrigeración a calefacción.
 El rango de valores es 5°C ~ 25°C

El intervalo entre comprobaciones es de 1 hora

Depósito

28. Tª operación del suelo (máx.) Ajuste inicial: 8 h

Establece el máximo de horas de funcionamiento de la calefacción.
 Al reducir el tiempo máximo de funcionamiento, el acumulador ACS se puede calentar con mayor frecuencia.

Es una función del modo de calefacción + acumulador ACS.

29. Tiempo calen. Depós. (Máx.) Ajuste inicial: 60 min

Establece el máximo de horas de calentamiento del acumulador ACS.
 Al acortar las horas de calentamiento, volverá de forma inmediata al funcionamiento de la calefacción, aunque es posible que no caliente por completo el acumulador.

30. Tª de re-calent. depósito

Ajuste inicial: -8°C

Establece la temperatura que dispara el calentamiento del acumulador. (Con calentamiento únicamente por bomba de calor, (siendo 51°C – la Tª de re-calent. depósito) se convertirá en la temperatura máxima).

El rango de valores es -12°C ~ -2°C

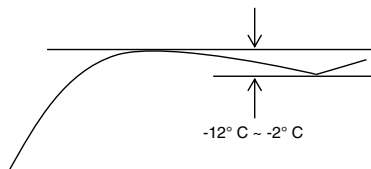

31. Esterilización

Ajuste inicial: 65° C 10 min

Establece el temporizador para iniciar la esterilización.

- ① Ajuste la fecha y hora de funcionamiento. (Formato de temporizador semanal)
- ② Temperatura de esterilización (55~75°C ≠ cuando se utiliza la resistencia de apoyo, es 65°C)
- ③ Tiempo de funcionamiento (Tiempo de esterilización al alcanzar la temperatura configurada: 5min ~ 60min)

El modo de esterilización se utiliza a discreción del usuario.

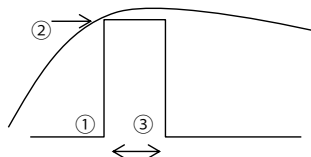

3-5. Config. servicio

32. Máxima velocidad de la bomba

Ajuste inicial: En función del modelo

Este ajuste no se utiliza normalmente.

Configurar para disminuir el ruido de la bomba, etc.

Además incorpora la función de purga del aire.

Cuando el ajuste de *caudal de la bomba es Máx. trab. (Serv. Max.), este trabajo establecido es el trabajo de la bomba definido en ejecución durante el funcionamiento en una sala.

Config. servicio	12:00am,Lun	
Caudal	Serv. Max.	Operación
88,8 L/min	0xCE	Purga aire
◀ Seleccionar		

33. Recogida de refrig.

Inicia la operación de recogida de refrigerante.

Config. servicio	12:00am,Lun
Recogida de refrig.:	ON
[↩] Confir.	

Operación de recogida en curso!	
[⏻] OFF	

34. Pavim. seco

Inicia la operación de secado de hormigón.

Seleccione Edit y establezca la temperatura de cada etapa (1 a 99; 1 es 1 día).

El rango de valores es 25~55°C

Al ponerlo en ON comienza el pavimento seco.

Al hacerlo para la zona 2, secará ambas zonas.

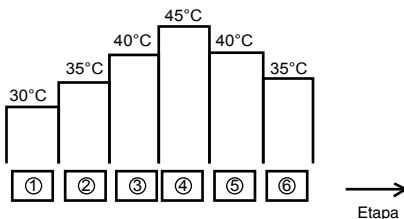

35. Contacto de servicio

Posibilita guardar el nombre y núm. telf. de la persona de contacto para averías, etc. o problemas del cliente. (2 contactos)

Config. servicio	12:00am,Lun
Contacto de servicio:	
Contacto 1	
Contacto 2	
▲ Seleccionar	[↩] Confir.

Contacto 1: Bryan Adams	
ABC/ abc	0-9/ Otro
A B C D E F G H I J K L M N O P Q R	
S T U V W X Y Z	a b c d e f g h i
j k l m n o p q r s t u v w x y z	
▼ Seleccionar	[↩] Intro

4 Servicio técnico y mantenimiento

Menu usuario

Si olvida la contraseña y no puede utilizar el mando a distancia

Pulse + + durante 5 seg.
 Al mostrar la pantalla para desbloquear la contraseña, pulse Confir. y para reiniciar la contraseña.
 La contraseña se establece en 0000. Vuelva a reiniciarla, por favor.
 (NOTA) Solo se muestra cuando está protegido por contraseña.

Menu de mantenim.

Método de ajuste del Menu de mantenim.

Menu de mantenim.	12:00am,Lun
Comprobador	
Modo Test	
Configuración de sensor	
Resetear password	
▼ Selecc.	[↔] Confir.

Pulse + + durante 5 seg.

Elementos que es posible ajustar

- Comprobador (ON/OFF manual de todos los elementos funcionales)
 (NOTA) Extreme la precaución para no provocar ningún error al manejar ningún elemento (como encender la bomba en vacío, etc.), dado que no se dispone de acciones de protección.
- Modo Test (Prueba de Funcionamiento)
 No utilizado de forma habitual.
- Configuración de sensor (intervalo de compensación de la temperatura detectada dentro del rango -2~2°C)
 (NOTA) Utilícelo solo cuando el sensor tenga desviación. Afecta al control de la temperatura.
- Resetear password (Resetear password)

Método de ajuste del menú usuario

Menu usuario	12:00am,Lun
Modo frío	
Resistencia de Apoyo	
Reiniciar medición de energía	
Reiniciar historial operación	
ACS intel.	
▼ Selecc.	[↔] Confir.

Pulse + + durante 10 seg.

Elementos que es posible ajustar

- Modo Frío (Establece con / sin modo de frío) por defecto es sin frío
 (NOTA) Ponga cuidado y no lo cambie alegremente, dado que el cambio con / sin Modo frío podría afectar al consumo de electricidad.
 Ponga cuidado si las tuberías no estuvieran correctamente aisladas, puesto que en Modo frío podría aparecer goteo por condensación en la tubería que podría dañar el suelo.
- Resistencia de Apoyo (utilizar / no utilizar la resistencia eléctrica de apoyo)
 (NOTA) Es distinto del ajuste del cliente para utilizar / no utilizar la resistencia eléctrica de apoyo. Al utilizar este ajuste se deshabilita el encendido de la resistencia por protección contra escarcha. (Utilice este ajuste cuando lo requiera la compañía suministradora de electricidad).
 Al utilizar este ajuste, el ajuste de la temperatura inferior de calentamiento impedirá el desescarchado y podría detener su funcionamiento (H75)
 Se debe configurar bajo responsabilidad del instalador. Si se detuviera con frecuencia podría ser debido a una tasa de circulación insuficiente, a que el ajuste la temperatura de calentamiento es muy bajo, etc.
- Reiniciar medición de energía (borra las mediciones de energía de la memoria)
 Solo se utiliza para mudanza de la vivienda o para traspasar la unidad.
- Reiniciar historial operación (borra la memoria del historial de funcionamiento)
 Solo se utiliza para mudanza de la vivienda o para traspasar la unidad.
- ACS intel. (configura los parámetros del modo ACS inteligente)
 - Hora inicio: Para el calentamiento del acumulador ACS desde la temperatura mínima.
 - Hora final: Para el calentamiento del acumulador ACS al alcanzar la temperatura normal.
 - Tª Encend.: Temperatura para calentamiento del acumulador ACS con encendido inteligente.



Manuale d'installazione

IDROMODULO ARIA-ACQUA + BOLLITORE

WH-ADC1216H6E5C

Utensili necessari per l'installazione

1 Cacciavite a stella	5 Tagliatubi	9 Megaohmetro	58,8 N•m (5,8 kgf•m)
2 Livella	6 Alesatore	10 Multimetro	65 N•m (6,5 kgf•m)
3 Trapano elettrico	7 Taglierina	11 Chiave Torque	117,6 N•m (12,0 kgf•m)
4 Chiave inglese	8 Metro a nastro	42 N•m (4,2 kgf•m)	

MISURE DI SICUREZZA

- Leggere attentamente le seguenti "MISURE DI SICUREZZA" prima di procedere all'installazione dell'idromodulo aria-acqua + bollitore (di seguito definito "Bollitore").
- I lavori sull'impianto elettrico e i lavori d'installazione dell'impianto idrico devono essere eseguiti rispettivamente da elettricisti e installatori di sistemi idrici autorizzati. Assicurarsi di utilizzare la corretta potenza nominale e il circuito di rete per il modello da installare.
- È necessario osservare le precauzioni qui indicate in quanto questi contenuti importanti sono relativi alla sicurezza. Il significato di ogni indicazione utilizzata è qui sotto specificato. Un'installazione errata dovuta all'inosservanza o alla mancata considerazione delle istruzioni può provocare lesioni o danni, ed il grado di severità è classificato dai seguenti simboli.
- Lasciare il manuale d'installazione con l'unità dopo l'installazione.

	AVVERTENZA	Questa indicazione implica possibilità di morte o ferite gravi.
	ATTENZIONE	Questo indicazione implica la possibilità di lesioni o di danni solo a cose.

Le azioni da seguire sono classificate dai seguenti simboli:

	Questo simbolo con sfondo bianco definisce azioni VIETATE.
	Questo simbolo con sfondo nero definisce azioni da effettuare.

- Eseguire il test di funzionamento per confermare che non ci siano anomalie dopo l'installazione. Spiegare quindi all'utilizzatore l'uso e la manutenzione come specificato nelle istruzioni. Ricordare al cliente di conservare le istruzioni per l'uso per riferimenti futuri.
- Se si hanno dei dubbi sulla procedura d'installazione o sull'operazione, contattare sempre il rivenditore autorizzato in grado di fornire consigli e informazioni.

AVVERTENZA

	Non usare un cavo non specificato, modificato, di connessione o una prolunga del cavo di alimentazione. Non utilizzare la presa singola per altri apparecchi elettrici. Contatto o isolamento insufficiente o sovraccorrente provocheranno una scossa elettrica o un incendio.
	Non legare il cavo di alimentazione in un fascio. Si può verificare l'aumento anomalo della temperatura sul cavo di alimentazione.
	Tenere la busta di plastica (materiale di confezionamento) lontano dalla portata di bambini piccoli, potrebbe rimanere attaccata al naso e alla bocca impedendo la respirazione.
	Non usare una chiave stringitubo per installare i tubi del refrigerante. Ciò può causare la deformazione dei tubi e il conseguente malfunzionamento dell'unità.
	Non acquistare parti elettriche non autorizzate per l'installazione, l'assistenza, la manutenzione, ecc. Possono causare scosse elettriche o incendio.
	Non aggiungere o sostituire refrigerante diverso da quello specificato. Potrebbe danneggiare il prodotto, causare scoppi, lesioni, ecc.
	Non porre contenitori di liquidi sopra il bollitore. Si potrebbero causare danni al bollitore e/o incendi in caso di perdite o versamento sul bollitore.
	Non utilizzare il cavo di connessione quale cavo di collegamento per il bollitore/l'unità esterna. Utilizzare il cavo di collegamento del bollitore/dell'unità esterna, fare riferimento alle istruzioni COLLEGAMENTO DEL CAVO AL BOLLITORE ed eseguire saldamente il collegamento idel bollitore/dell'unità esterna. Bloccare il cavo in modo che nessuna forza esterna possa essere utilizzata sul terminale. Se il collegamento o il montaggio non è perfetto, si verificherà un riscaldamento o un incendio sulla connessione.
	Per le operazioni elettriche, attenersi alle normative di sicurezza elettrica nazionali ed alle presenti istruzioni d'installazione. Devono essere utilizzati un circuito elettrico indipendente ed una presa elettrica singola. Qualora la capacità del circuito elettrico non fosse sufficiente o si riscontrassero difetti nelle opere elettriche, possono verificarsi scosse elettriche o incendi.
	Per il lavoro di installazione del circuito idraulico, seguire la normativa europea e nazionale pertinente (compresa la normativa EN61770) e i codici che regolano il settore idraulico ed edile.
	Affidare l'installazione al rivenditore o personale specializzato. Se l'installazione viene effettuata dall'utente e risulta difettosa, può causare perdite d'acqua, scosse elettriche o incendi.
	<ul style="list-style-type: none"> • Questo è un modello R410A, quando si collega la tubazione, non usare né tubi esistenti (R22) né svasature. L'uso di tali componenti può causare un aumento anomalo della pressione nel ciclo di refrigerazione (tubazione) e provocare possibili esplosioni e danni alle persone. Usare solamente il refrigerante R410A. • Lo spessore dei tubi di rame utilizzati con R410A deve essere almeno a 0,8 mm. Non utilizzare mai tubi di spessore inferiore a 0,8 mm. • È consigliabile che la quantità di olio residuo sia inferiore a 40 mg/10 m.

	Quando si installa o si sposta in altro luogo il bollitore, non lasciar che altre sostanze diverse dal refrigerante specificato, ad es. aria ecc., si mescolino nel ciclo di refrigerazione (tubazioni). Mescolare aria o altre sostanze provocherà un'elevata pressione anomala nel ciclo di refrigerazione con conseguente esplosione, lesioni, ecc.
	Eseguire l'installazione scrupolosamente in base alle presenti istruzioni. Se un'installazione è difettosa, si possono causare perdite d'acqua, scosse elettriche o incendi.
	Installare in un posto resistente e stabile, in grado di sostenere il peso dell'apparecchio. Se la parete non è sufficientemente solida o l'installazione non è stata fatta adeguatamente, l'apparecchio può cadere e provocare ferite.
	Si raccomanda vivamente di installare, insieme a questo apparecchio, un Interruttore Differenziale (RCD) in loco secondo quanto disposto dalle leggi nazionali sui cablaggi o dalle rispettive misure di sicurezza, in termini di corrente residua, specifiche del paese.
	Durante l'installazione, montare le tubature del refrigerante correttamente prima di mettere in funzione il compressore. La messa in funzione del compressore senza aver installato le tubature del refrigerante e le valvole in posizione aperta provocherà un risucchio d'aria, un'elevata pressione anomala nel ciclo di refrigerazione con conseguente esplosione, lesioni, ecc.
	Mentre si scarica la pompa, arrestare il compressore prima di rimuovere la tubazione di refrigerazione. La rimozione delle tubature del refrigerante mentre il compressore è in funzione e le valvole sono aperte provocherà un risucchio d'aria, un'elevata pressione anomala nel ciclo di refrigerazione con conseguente esplosione, lesioni, ecc.
	Stringere le svassature con una chiave torсионometrica secondo il metodo specificato. Se la svassatura è serrata eccessivamente, dopo un certo periodo di tempo potrebbe rompersi e causare la perdita di gas refrigerante.
	Dopo aver terminato l'installazione, confermare che non vi siano perdite di gas refrigerante. Potrebbe svilupparsi gas tossico se il refrigerante viene a contatto con la fiamma.
	Ventilare la stanza nel caso si verifichi una perdita di gas durante il funzionamento. Spegnerne tutte le fonti di incendio se presenti. Potrebbe svilupparsi gas tossico se il refrigerante viene a contatto con la fiamma.
	Usare solamente le parti di installazione fornite o specificate, altrimenti si può provocare l'allentamento dell'unità con le vibrazioni, la perdita di acqua, scosse elettriche o incendio.
	Se si hanno dei dubbi sulla procedura d'installazione o sull'operazione, contattare sempre il rivenditore autorizzato in grado di fornire consigli e informazioni.
	Scegliere un luogo in cui, nell'evento di perdita d'acqua, tale perdita non causerà danni ad altre proprietà.
	Quando si installano delle attrezzature elettriche in edifici in legno con rete metallica o elettrica, conformandosi allo standard per gli impianti elettrici, non è consentito alcun contatto tra l'attrezzatura e l'edificio. L'isolante deve essere installato in mezzo.
	Il lavoro eseguito sul bollitore dopo la rimozione dei pannelli fissati da viti deve essere svolto con la supervisione di un rivenditore autorizzato e da un contraente d'installazione qualificato.
	Questo sistema è un apparecchio ad alimentazione multipla. Tutti i circuiti devono essere scollegati prima di accedere ai terminali dell'unità.
	Poiché la rete di acqua fredda dispone di regolatore di reflusso, valvola di ritegno o contatore dell'acqua con valvola di ritegno, devono essere previste disposizioni per l'espansione termica dell'acqua nel sistema dell'acqua calda. In caso contrario, si potranno verificare perdite di acqua.
	Per rimuovere tutte le sostanze contaminanti, i tubi d'installazione devono essere lavati abbondantemente prima che il Bollitore sia collegato. Le sostanze contaminanti possono danneggiare i componenti del Bollitore.
	Questa installazione può essere sottoposta all'approvazione delle leggi in materia edilizia applicabili nei rispettivi paesi nei quali è prevista la presentazione all'autorità locale della notifica dell'installazione prima del suo inizio.
	Il Bollitore deve essere trasportato e conservato in posizione perpendicolare e in un ambiente asciutto. Disporre sul lato posteriore durante lo spostamento nell'edificio.
	Il lavoro eseguito sul bollitore dopo la rimozione della piastra di rivestimento anteriore fissata dalle viti deve essere svolto con la supervisione di un rivenditore autorizzato, da un contraente d'installazione qualificato e da personale formato e qualificato.
	Questa unità deve essere collegata a terra correttamente. Non collegare la messa a terra elettrica ad un tubo di gas, ad un condotto dell'acqua, alla messa a terra dell'asta parafulmini né alla linea telefonica. Una messa a terra imperfetta può causare scosse elettriche in caso di guasti all'isolamento o alla messa a terra elettrica del Bollitore.
 ATTENZIONE	
	Non installare il bollitore in un luogo in cui si possono verificare perdite di gas infiammabile. Nel caso in cui fughe di gas si accumulino intorno all'apparecchio, si potrebbero verificare incendi.
	Non scaricare il refrigerante durante l'installazione o la reinstallazione dei tubi e durante la riparazione delle parti refrigeranti. Fare attenzione al liquido refrigerante, può causare congelamento.
	Non installare il presente apparecchio in una lavanderia o in altro luogo ad alta umidità. Questa situazione causerà ruggine e danni all'unità.
	Assicurarsi che l'isolamento del cavo di alimentazione non entri a contatto con parti calde (cioè tubi refrigeranti, tubi dell'acqua) per prevenire il mancato isolamento (scioglimento).
	Non applicare forza eccessiva sui tubi dell'acqua in quanto può danneggiarli. In caso di perdita d'acqua, si causeranno allagamenti e danni ad altre proprietà.
	Non trasportare il bollitore con acqua all'interno dell'unità. Potrebbe causare danni all'unità.
	Collegare i tubi di drenaggio come descritto nelle istruzioni. Se il drenaggio non è perfetto l'acqua esce nella stanza e rovina l'arredamento.
	Selezionare una posizione di installazione che consenta una facile manutenzione. Il bollitore è collegato in modo permanente alla rete idrica.
	Collegamento dell'alimentazione di corrente al bollitore. <ul style="list-style-type: none"> • L'alimentazione deve essere situata in un luogo accessibile affinché l'apparecchio venga scollegato in caso di emergenza. • Bisogna attenersi alle normative di sicurezza elettrica nazionali e locali, alle leggi e alle presenti istruzioni d'installazione. • Raccomandato vivamente per l'esecuzione del collegamento permanente all'interruttore di sicurezza. <ul style="list-style-type: none"> - Alimentazione 1: Usare interruttore certificato 2 poli 30A con una distanza tra i contatti di almeno 3,0 mm. - Alimentazione 2: Usare interruttore certificato 2 poli 30A con una distanza tra i contatti di almeno 3,0 mm.
	Assicurarsi che la corretta polarità sia mantenuta su tutto l'impianto elettrico. Altrimenti, si causerà un incendio o una scossa elettrica.
	Dopo l'installazione, controllare la situazione contro fuoriuscite d'acqua nell'area di collegamento durante il test di funzionamento. In caso di perdita, si causeranno danni ad altre proprietà.
	Se il bollitore non funziona per un periodo prolungato, l'acqua all'interno del bollitore deve essere scaricata.
	Operazioni d'installazione. Possono essere necessarie tre o più persone per eseguire il lavoro d'installazione. Il peso del bollitore potrebbe causare lesioni se trasportato da una sola persona.

Accessori in dotazione

No	Parte accessoria	Quantità	No	Parte accessoria	Quantità
1	Piedini regolabili	4	3	Guarnizione	1
2	Gomito di scarico condensa	1	4	Coperchio del controllo remoto	1

Accessori opzionali

No	Parti accessorie	Quantità
5	PCB opzionale (CZ-NS4P)	1
6	Scheda di rete (CZ-TAW1) e prolunga (CZ-TAW1-CBL)	1

Accessori reperibili in loco (opzionali)

No	Parte	Modello	Caratteristiche	Produttore
i	Kit Valvola 2 vie	Attuatore elettromeccanico	SFA21/18	AC230V Siemens
	*Modello raffreddamento	Valvola a 2 vie	VV146/25	Siemens
ii	Termostato amb.	Cablato	PAW-A2W-RTWIRED	AC230V
		Wireless	PAW-A2W-RTWIREFLESS	-
iii	Valvola miscelatrice	-	167032	AC230V Caleffi
iv	Pompa	-	Yonos 25/6	AC230V Wilo
v	Sensore serbatoio d'accumulo	-	PAW-A2W-TSBU	-
vi	Sensore esterno	-	PAW-A2W-TSOD	-
vii	Sensore acqua zona	-	PAW-A2W-TSHC	-
viii	Sensore ambiente zona	-	PAW-A2W-TSRT	-
ix	Sensore solare	-	PAW-A2W-TSSO	-

■ Si raccomanda di acquistare gli accessori reperibili in loco di cui alla tabella in alto.

ITALIANO

Diagramma delle dimensioni



Diagramma posizione tubo



Diagramma componenti principali

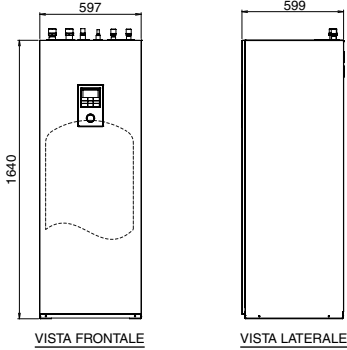

Connettore tubo	Funzione	Misura del connettore
a	Ingresso acqua (da riscaldamento/raffreddamento spazi)	R 1 1/2"
b	Uscita acqua (a riscaldamento/raffreddamento spazi)	R 1 1/4"
c	Ingresso acqua fredda (bollitore dell'acqua calda ad uso domestico)	R 3/4"
d	Uscita acqua calda (bollitore dell'acqua calda ad uso domestico)	R 3/4"
e	Gas refrigerante	7/8-14UNF
f	Liquido refrigerante	5/8-18UNF
g	Scarico del bollitore dell'acqua calda ad uso domestico (rubinetto di scarico) Tipo: Valvola a sfera	Rc 1/2"
h	Foro acqua di scarico	---

Modello	Capacità (L)	Peso (kg)	
		Vuoto	Pieno
WH-ADC1216H6ESC	185	101	286

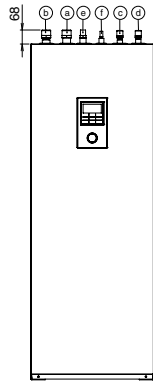
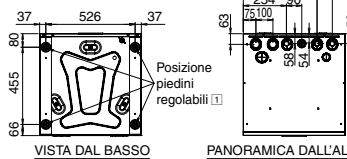
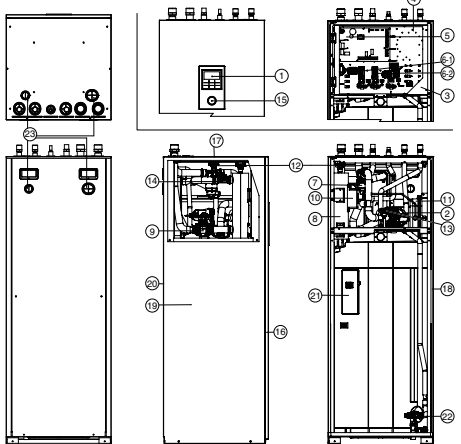
- 1 Controllo remoto
- 2 Pompa idraulica
- 3 Coperchio della scheda di controllo
- 4 Scheda di controllo
- 5 Scheda elettronica principale
- 6 RCCB/ELCB monofase (alimentazione principale)
- 7 RCCB/ELCB monofase (riscaldatore di sostituzione)
- 7 Kit filtro magnetico
- 8 Riscaldatore
- 9 Valvola a 3 vie
- 10 Elemento di protezione sul sovraccarico (non visibile)
- 11 Vaso d'espansione
- 12 Valvola di sfogo aria
- 13 Valvola di sicurezza
- 14 Sensore di flusso
- 15 Manometro dell'acqua
- 16 Piastra anteriore
- 17 Piastra superiore
- 18 Piastra destra
- 19 Piastra sinistra
- 20 Piastra posteriore
- 21 Sensore bollitore (non visibile)
- 22 Valvola di sicurezza
- 23 Boccola (4 pezzi)

1 SCEGLIERE LA POSIZIONE MIGLIORE

Prima di scegliere il punto di installazione, ottenere l'autorizzazione dall'utente.

- Installare il bollitore in ambienti chiusi solo in luoghi resistenti alle intemperie e al gelo.
 - Bisogna eseguire l'installazione su una superficie piana orizzontale e resistente.
 - Vicino al bollitore non dovrebbe esserci nessuna fonte di calore o vapore.
 - Ci deve essere una buona circolazione dell'aria nella stanza.
 - Deve trattarsi di una posizione nella quale sia facile effettuare il drenaggio (ad esempio, ripostiglio).
 - Un luogo in cui il rumore di funzionamento del bollitore non provochi disagio all'utente.
 - Un luogo in cui bollitore sia lontano dalla porta.
 - Un luogo accessibile per eseguire la manutenzione.
 - Tenere le distanze minime da muro, soffitto o altri ostacoli come sotto indicato.
 - Un luogo dove non ci sia la possibilità che si provochi una perdita di gas infiammabile.
 - Fissare il bollitore per evitare che venga rovesciato accidentalmente o in caso di terremoto.
- Evitare installazioni che espongono il bollitore ad una delle seguenti condizioni:
- Condizioni ambientali straordinarie; installazione al gelo o esposizione a condizioni climatiche sfavorevoli.
 - Ingresso tensione superiore alla tensione specificata.

Spazio necessario per l'installazione

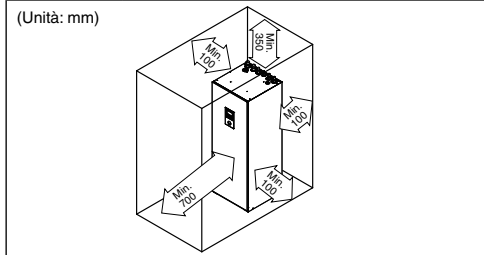

Trasporto e maneggio

- Prestare attenzione durante il trasporto dell'unità per evitare che venga danneggiata da urti.
- Rimuovere il materiale di confezionamento solo una volta arrivati alla posizione di installazione.
- Possono essere necessarie tre o più persone per eseguire il lavoro d'installazione. Il peso del bollitore potrebbe causare lesioni se trasportato da una sola persona.
- Il bollitore può essere trasportato in verticale o orizzontale.
 - Se trasportato in orizzontale, assicurarsi che la parte anteriore del materiale di confezionamento (stampata con "FRONT") sia rivolta verso l'alto.
 - Se trasportato in verticale, utilizzare i fori per le mani sui lati, far scorrere e spostare nella posizione desiderata.
- Fissare i piedini regolabili ①, se il bollitore viene installato su una superficie irregolare.

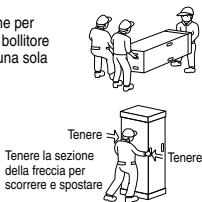

2 FORARE IL MURO E INSTALLARE UN MANICOTTO PER TUBI

1. Praticare un foro passante da $\varnothing 70$ mm.
2. Inserire il manicotto per tubi nel foro.
3. Fissare il raccordo al manicotto.
4. Tagliare il manicotto a circa 15 mm dal muro.

⚠ ATTENZIONE

- ❗ Se il muro è vuoto, fare in modo di usare il passacavo per il montaggio dei tubi al fine di evitare pericoli derivanti dai morsi dei topi sul cavo di collegamento.

5. Terminare sigillando il manicotto con del mastice o del materiale per cianfrinatura.

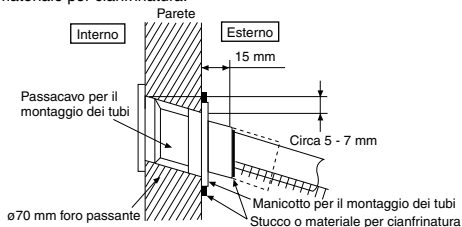

3 INSTALLAZIONE DEI TUBI

REQUISITI PER LA QUALITÀ DELL'ACQUA

Usare acqua conforme allo standard europeo di qualità dell'acqua 98/83 CE. La durata del serbatoio si riduce se si utilizzano acque sotterranee (incluse acqua di sorgente e acqua di pozzo).

Il serbatoio non deve essere utilizzato con acqua del rubinetto contenente agenti contaminanti quali sale, acido e altre impurità che potrebbero corrodere il serbatoio e il suo componente.

Installazione tipica dei tubi

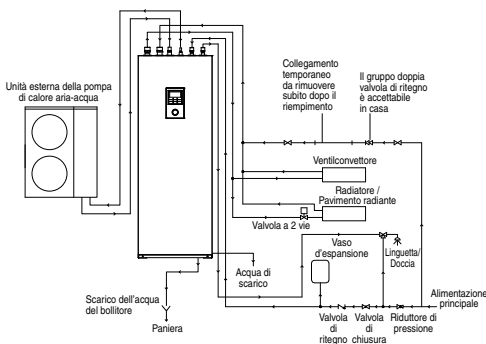

Accesso ai componenti interni

⚠ AVVERTENZA

Questa sezione è riservata solamente agli elettricisti/installatori del sistema idrico autorizzati e qualificati. Il lavoro dietro alla piastra anteriore fissata dalle viti deve essere svolto con la supervisione di un contraente qualificato, un tecnico installatore o personale della manutenzione.

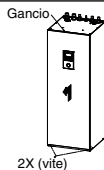

⚠ ATTENZIONE

Aprire o chiudere con cura la piastra anteriore. La pesante piastra anteriore inferiore potrebbe causare lesioni alle dita.

Aprire e chiudere la piastra anteriore ⑩

1. Rimuovere le 2 viti di montaggio della piastra anteriore inferiore ⑩.
2. Farla scorrere verso l'alto per sganciare il gancio della piastra anteriore inferiore ⑩.
3. Per chiuderla, invertire i passaggi 1-2 precedenti.

Installazione dei tubi del refrigerante

Il bollitore è stato progettato per la combinazione con l'unità esterna della pompa di calore aria-acqua Panasonic. Se si utilizza l'unità esterna di altre marche in combinazione con il bollitore Panasonic, non sono garantiti un funzionamento ottimale e l'affidabilità del sistema. Pertanto, in tali casi, non è possibile fornire una garanzia.

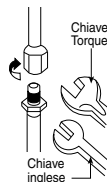

1. Collegare il bollitore all'unità esterna della pompa di calore aria-acqua con adeguate misure delle condutture.

Modello		Misura delle condutture (Torsione)	
Bollitore	Unità Esterna	Gas	Liquido
WH-ADC1216H6E5C	WH-UX09HE5,	$\varnothing 15,88\text{mm}$ (5/8") [65 N•m]	$\varnothing 9,52\text{mm}$ (3/8") [42 N•m]
	WH-UX12HE5,		
	WH-UD12HE5,		
	WH-UD16HE5		

⚠ ATTENZIONE

Non serrare eccessivamente, in modo da evitare perdite di gas.

2. Dopo aver inserito il dado svasato (alla giunta del raccordo dei tubi), effettuare una svasatura sopra al tubo di rame. (In caso di utilizzo di tubi lunghi)
3. Non usare una chiave stringitubo per aprire i tubi del refrigerante. Il dado di svasatura può rompersi, causando una fuoriuscita. Utilizzare una chiave inglese o una chiave ad anello.
4. Collegare i tubi:
 - Allineare il centro del tubo e stringere adeguatamente il dado svasato con le dita.
 - Stringere ulteriormente il dado svasato con la chiave torsionometrica secondo i dati di torsione riportati nella illustrazione.

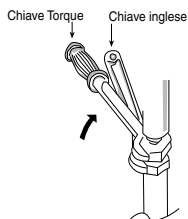

⚠ ATTENZIONE

Non serrare eccessivamente, in modo da evitare perdite di acqua.

Non stratonare eccessivamente le tubazioni, i tubi deformati possono causare perdite di refrigerante.

- Garantire l'isolamento dei tubi del circuito idraulico per prevenire la riduzione della capacità di riscaldamento.
- Dopo l'installazione, controllare la situazione contro fuoriuscite d'acqua nell'area di collegamento durante i test di funzionamento.
- L'esecuzione di un collegamento sbagliato dei tubi può causare il malfunzionamento del bollitore.
- Protezione da gelo:
 - Se il bollitore viene esposto al gelo, in caso di mancanza di alimentazione o guasto della pompa, scaricare l'impianto. Quando l'acqua riposa all'interno del sistema, è probabile che si verifichi un congelamento in grado di danneggiare il sistema. Prima dello scarico, assicurarsi che l'alimentazione sia spenta. Il riscaldatore ⑧ potrebbe danneggiarsi in caso di riscaldamento a secco.
- Resistenza alla corrosione:
 - L'acciaio inossidabile duplex è, per natura, resistente alla corrosione sulla rete idrica. Per mantenere questa resistenza non è necessaria alcuna manutenzione specifica. Tuttavia, non si garantisce l'uso del bollitore con una rete idrica privata.
- Si consiglia di utilizzare un vassoio (reperibile in loco) per raccogliere l'acqua dal bollitore, in caso di perdite di acqua.

(A) Tubazione di riscaldamento/raffreddamento spazi

- Collegare il connettore tubo del bollitore ③ al connettore di uscita del pannello/pavimento radiante.
- Collegare il connettore tubo del bollitore ④ al connettore di ingresso del pannello/pavimento radiante.
- L'esecuzione di un collegamento sbagliato dei tubi può causare il malfunzionamento del bollitore.
- Fare riferimento alla tabella di seguito per la portata nominale di ciascuna unità esterna.

Bollitore	Modello		Portata nominale (l/min)	
	Unità Esterna	Raffreddamento	Risc.	
WH-ADC1216H6E5C	WH-UX09HE5	20,1	25,8	
	WH-UX12HE5	28,7	34,4	
	WH-UD12HE5	28,7	34,4	
	WH-UD16HE5	35,0	45,9	

(B) Tubazione del bollitore dell'acqua calda ad uso domestico

- Si consiglia di installare un vassoio d'espansione (reperibile in loco) nel circuito del bollitore dell'acqua calda ad uso domestico. Fare riferimento alla sezione Installazione tipica dei tubi per individuare il vassoio d'espansione.
 - Pressione di precarico consigliata del vassoio d'espansione (reperibile in loco) = 0,35 MPa (3,5 bar)
- Ad una elevata pressione dell'acqua o se la fornitura di acqua è superiore a 500 kPa, installare il riduttore di pressione per la rete idrica. Una pressione superiore potrebbe danneggiare il bollitore.
- Si consiglia di installare un riduttore di pressione (reperibile in loco) con le seguenti specifiche insieme al condotto del connettore tubo ③ del bollitore. Fare riferimento alla sezione Installazione tipica dei tubi per individuare entrambi.
 - Specifiche consigliate per il riduttore di pressione:
 - Pressione impostata: 0,35 MPa (3,5 bar)
- Collegare un rubinetto al connettore tubo del bollitore ④ e alla rete idrica, in modo da fornire acqua con temperatura adeguata per la doccia o il rubinetto. In caso contrario, si potrebbero causare ustioni.
- L'esecuzione di un collegamento sbagliato dei tubi può causare il malfunzionamento del bollitore.

TAGLIARE E SVASARE I TUBI

1. Tagliare per mezzo dei tagliatubi, quindi asportare le bavature.
2. Asportare le bavature per mezzo dell'alesatore. Se queste bavature non venissero rimosse, potrebbero verificarsi fughe di gas. Voltare la parte finale del tubo verso il basso in modo da evitare che la polvere di metallo entri nel tubo.
3. Effettuare la svasatura dopo aver inserito il dado svasato sopra ai tubi di rame.

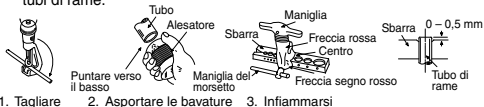

Quando la svasatura è stata fatta correttamente, la superficie interna della svasatura stessa si presenta lucida e omogenea. Dato che la parte svasata va in contatto con i connettori, controllare accuratamente la spazzola di svasatura.

Installazione dei tubi dell'acqua

- Rivolgersi a un installatore di circuito idraulico autorizzato per installare questo circuito idraulico.
- Questo circuito idraulico deve essere conforme alla normativa europea e nazionale pertinente (compresa la normativa EN61770) e i codici che regolano il settore edile.
- Accertarsi che i componenti installati nel circuito idraulico siano in grado di sopportare la pressione dell'acqua durante il funzionamento.
- Non utilizzare tubi usurati.
- Non applicare forza eccessiva sui tubi in quanto può danneggiarli.
- Scegliere un idoneo materiale sigillante in grado di resistere alle pressioni e alle temperature del sistema.
- Assicurarsi di usare due chiavi inglesi per serrare il collegamento. Stringere ulteriormente i dadi con la chiave torsionometrica secondo i dati di torsione riportati nella tabella.
- Coprire l'estremità del tubo per prevenire l'entrata di sporco e polvere al suo interno quando lo si fa scorrere attraverso una parete.
- Se, per l'installazione, si utilizzano dei tubi metallici non in ottone, accertarsi di isolare i tubi per prevenire la corrosione galvanica.
- Non collegare tubi galvanizzati, perché si potrebbe attivare il fenomeno della corrosione galvanica.
- Utilizzare il dado adeguato per tutti i raccordi del bollitore e pulire tutti i tubi con acqua di rubinetto prima dell'installazione. Per i dettagli, consultare il Diagramma posizione tubo.

Connettore tubo	Misura del dado	Torsione
③ & ④	RP 1¼"	117,6 N•m
⑤ & ⑥	RP ¾"	58,8 N•m

(C) Installazione del raccordo e del tubo di scarico

- Fissare il gomito di scarico condensa ② e la guarnizione ③ sulla base del oro acqua di scarico ①.

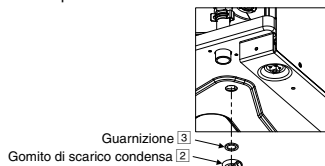

- Utilizzare un tubo di scarico, reperibile sul mercato, del diametro interno di 17 mm.
- Questo tubo deve essere installato diretto costantemente verso il basso e in un ambiente a prova di gelo. Un collegamento non corretto dei tubi potrebbe causare perdite di acqua, con conseguenti danni all'arredamento.
- Se il tubo di scarico è lungo, utilizzare un dispositivo di supporto metallico lungo il tragitto per eliminare l'ondulazione del tubo stesso.
- Guidare il tubo di scarico verso l'esterno, come illustrato.



Illustrazione della guida del tubo di scarico verso l'esterno

- Non inserire questo tubo nel condotto dei liquami o nel tubo di scarico in grado di generare gas ammoniaci, gas solforico ecc.
- Se necessario, usare la fascetta per stringere ulteriormente il tubo sul connettore del tubo di scarico, al fine di prevenire una perdita.
- L'acqua sgocciolerà dal tubo, pertanto l'uscita del tubo deve essere installata in un luogo in cui non possa essere mai bloccata.

(D) Scarico del bollitore dell'acqua calda ad uso domestico (rubinetto di scarico) e tubazione della valvola di sicurezza

- Valvola di sicurezza da 0,8 MPa (8 bar) integrata nel bollitore dell'acqua calda ad uso domestico.
- I raccordi di scarico del rubinetto di scarico e della valvola di sicurezza condividono la stessa uscita di scarico.
- Utilizzare il connettore maschio R $\frac{1}{2}$ " per il collegamento di questa uscita di scarico (connettore tubo ④).
- La tubazione deve essere installata diretta costantemente verso il basso. Non deve essere superiore a 2 m con non oltre 2 gomiti e non deve consentire l'accumulo di condensa o il congelamento.
- Il tubo di questa uscita di scarico non deve essere chiuso. Lo scarico deve essere libero.
- L'estremità di questa tubazione deve essere tale che l'uscita sia visibile e non possa causare danni. Tenere lontano dai componenti elettrici.
- Si consiglia di inserire una paniera in questa tubazione ⑤. La paniera deve essere visibile e posizionata lontano da ambienti gelidi e componenti elettrici.

4 COLLEGAMENTO DEL CAVO AL BOLLITORE**⚠ AVVERTENZA**

Questa sezione è riservata solamente agli elettricisti autorizzati e qualificati. Il lavoro dietro il coperchio della scheda di controllo ③ fissato dalle viti deve essere svolto con la supervisione di un contraente qualificato, un tecnico installatore o personale della manutenzione.

⚠ ATTENZIONE

Prestare estrema cautela durante l'apertura del coperchio della scheda di controllo ③ e della scheda di controllo ④ per l'installazione e la manutenzione dell'unità. In caso contrario, si potrebbero causare lesioni.

**Fissaggio dei cavi di alimentazione e di collegamento**

1. Il cavo di collegamento tra il bollitore e l'unità esterna deve essere un cavo flessibile omologato con guaina di policloloroprene del tipo 60245 IEC 57 o più pesante. Vedere la tabella di seguito per i requisiti di dimensione del cavo.

Modello		Dimensioni del cavo di collegamento
Bollitore	Unità Esterna	
WH-ADC1216H6E5C	WH-UX09HE5, WH-UX12HE5, WH-UD12HE5, WH-UD16HE5	4 x min 4,0 mm ²

- Accertarsi che il colore dei fili dell'unità esterna e i numeri sui morsetti siano gli stessi che sul bollitore.
 - Il filo di terra deve essere più lungo degli altri fili, come indicato nella figura, per garantire la sicurezza elettrica nel caso il cavo fosse strappato dal Fermacavi.
2. Un sezionatore elettrico deve essere collegato al cavo di alimentazione elettrica.
 - Il sezionatore elettrico deve avere una distanza tra i contatti di almeno 3,0 mm.
 - Collegare il cavo di alimentazione 1 omologato con guaina in policloloroprene, il cavo di alimentazione 2 e designazione tipo 60245 IEC 57 o cavo più pesante alla morsettiere elettrica, e all'altra estremità del cavo al sezionatore elettrico. Vedere la tabella di seguito per i requisiti di dimensione del cavo.

Modello		Cavo di alimentazione	Dimensioni del cavo	Sezionatori	RCD consigliato
Bollitore	Unità Esterna				
WH-ADC1216H6E5C	WH-UD12HE5	1	3 x min 2,5 mm ²	30A	30 mA, 2P, tipo A
		2	3 x min 4,0 mm ²	30A	30 mA, 2P, tipo AC
	WH-UD16HE5 WH-UX09HE5 WH-UX12HE5	1	3 x min 4,0 mm ²	30A	30 mA, 2P, tipo A
		2	3 x min 4,0 mm ²	30A	30 mA, 2P, tipo AC

3. Per evitare che il bordo affilato danneggi i cavi, questi ultimi devono passare attraverso una fodera isolante (situata alla base della scheda di controllo) prima di essere collegati alla morsettiere. La fodera isolante deve essere usata e non va rimossa.

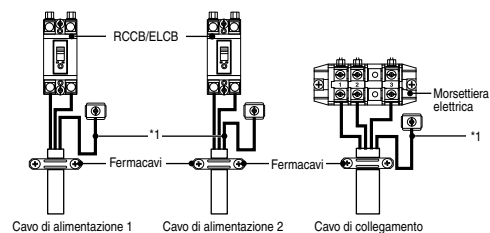
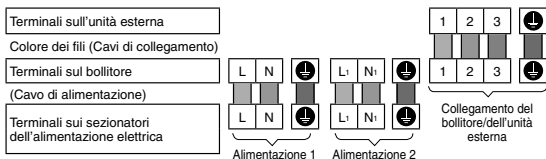

Vite terminale	Serraggio torsione cN•m {kgf•cm}
M4	157-196 {16-20}
M5	196-245 {20-25}

*1 - Per motivi di sicurezza, il cavo elettrico a terra deve essere più lungo di altri cavi.

REQUISITI DI SPELLAMENTO E COLLEGAMENTO DEI FILI



REQUISITI PER IL COLLEGAMENTO

Per bollitore con WH-UX09HE5, WH-UX12HE5, WH-UD12HE5, WH-UD16HE5

- L'alimentazione elettrica 1 dell'impianto è conforme alla normativa IEC/EN 61000-3-12.
- L'alimentazione elettrica 1 dell'impianto deve essere collegata ad una rete di alimentazione idonea, in grado di sostenere una capacità di potenza di servizio di ≥ 100 A per fase. Tenersi in contatto con l'autorità di fornitura dei servizi per assicurarsi che la relativa capacità di potenza sul punto di interfaccia sia sufficiente per installare l'impianto.
- L'alimentazione elettrica 2 dell'impianto è conforme alla normativa IEC/EN 61000-3-12.
- L'alimentazione elettrica 2 dell'impianto deve essere collegata ad un'idonea rete di alimentazione, in grado di sostenere un'impedenza di sistema massima di Z_{max} sul punto d'interfaccia: 0,255 Ω . Tenersi in contatto con l'autorità per la fornitura in modo da assicurarsi che l'alimentazione elettrica 2 sia collegata solamente ad un'alimentazione con impedenza pari o inferiore a quella sopra riportata.

5 CARICO E SCARICO DELL'ACQUA

- Assicurarsi che l'installazione di tutti i tubi sia effettuata correttamente prima di procedere ai seguenti passaggi.

CARICARE L'ACQUA

Per bollitore dell'acqua calda ad uso domestico

1. Impostare lo scarico del bollitore dell'acqua calda ad uso domestico (rubinetto di scarico) ④ su "CHIUSO".

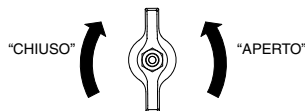

Scarico del bollitore dell'acqua calda ad uso domestico (rubinetto di scarico) ④

2. Impostare rubinetto/doccia su "APERTO".
3. Iniziare a riempire di acqua il bollitore dell'acqua calda ad uso domestico tramite il connettore tubo ⑥. Dopo 20-40 min, l'acqua dovrebbe uscire da rubinetto/doccia. In caso contrario, contattare il rivenditore autorizzato di zona.
4. Controllare e assicurarsi che non vi siano perdite di acqua sui punti di collegamento del tubo.
5. Impostare lo scarico del bollitore dell'acqua calda ad uso domestico (rubinetto di scarico) ④ su "APERTO" per 10 secondi per rilasciare aria da questa tubazione. Quindi, impostarlo su "CLOSE".
6. Ruotare leggermente in senso antiorario la manopola della valvola di sicurezza ② e tenere per 10 secondi per rilasciare aria da questa tubazione. Quindi, riportare la manopola nella posizione originale.
7. Assicurarsi di eseguire le fasi 5 e 6 ogni volta dopo aver caricato acqua sul bollitore dell'acqua calda ad uso domestico.
8. Per evitare contropressione sulla valvola di sicurezza ②, non ruotare la manopola della valvola di sicurezza ② in senso antiorario.

Per riscaldamento/raffreddamento spazi

1. Ruotare il tappo sull'uscita della valvola di sfogo aria (12) in senso antiorario di un giro completo dalla posizione di chiusura completa.

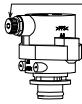

Tappo (ruotare in senso antiorario di un giro completo)

Valvola di sfogo aria (12)

2. Impostare il livello della valvola di sicurezza (13) su "GIÙ".



3. Iniziare a riempire di acqua (con pressione superiore a 0,1 MPa (1 bar)) il circuito di riscaldamento/raffreddamento spazi tramite il connettore tubo (3). Cessare di riempire di acqua in caso di flusso libero di acqua tramite il tubo di scarico della valvola di sicurezza (13).
4. Accendere il bollitore e assicurarsi che la pompa idraulica (2) sia in funzione.
5. Controllare e assicurarsi che non vi siano perdite di acqua sui punti di collegamento del tubo.
6. L'acqua può sgocciolare dal tubo di scarico. Pertanto bisogna guidare il tubo flessibile senza chiuderne o bloccarne l'uscita.

SCARICARE L'ACQUA**Per bollitore dell'acqua calda ad uso domestico**

1. Spegnerne l'alimentazione.
2. Impostare lo scarico del bollitore dell'acqua calda ad uso domestico (rubinetto di scarico) (9) su "APERTO".
3. Aprire un rubinetto/la doccia per permettere l'ingresso dell'aria.
4. Ruotare leggermente in senso antiorario la manopola della valvola di sicurezza (2) e tenerla finché non viene rilasciata aria da questa tubazione. Quindi, riportare la manopola nella posizione originale dopo essersi assicurati che la tubazione è vuota.
5. Dopo lo scarico, impostare lo scarico del bollitore dell'acqua calda ad uso domestico (rubinetto di scarico) (9) su "CHIUSO".

6 RICONFERMA**AVVERTENZA**

Assicurarsi di togliere l'alimentazione di corrente prima di eseguire ognuna delle seguenti verifiche.

CONTROLLARE LA PRESSIONE DELL'ACQUA

*(0,1 MPa = 1 bar)

La pressione dell'acqua non deve scendere al di sotto di 0,05 MPa (controllando il manometro ad acqua (15)). Se necessario, aggiungere acqua al bollitore (tramite connettore tubo (3)).

CONTROLLARE LA VALVOLA DI SICUREZZA (13)

- Verificare il funzionamento corretto della valvola di sicurezza (13) girando la leva in orizzontale.
- Se non viene emesso un rumore forte e tagliente (dovuto allo scarico dell'acqua), contattare il rivenditore autorizzato di zona.
- Abbassare la leva al termine del controllo.
- Nel caso in cui l'acqua continui ad essere scaricata dal bollitore, spegnere il sistema e contattare il rivenditore autorizzato di zona.

CONTROLLO DI PRESSIONE ANTECEDENTE DEL VASO D'ESPANSIONE (11)**Per riscaldamento/raffreddamento spazi**

- Vaso d'espansione (11) con una capacità d'aria di 10 L e una pressione iniziale di 1 bar è installato su questo bollitore.
- La quantità totale dell'acqua nel sistema dovrebbe essere inferiore a 200 L.
(Il volume interno del tubo del bollitore è di circa 5 L)
- Se la quantità totale dell'acqua è superiore a 200 L, aggiungere un altro vaso di espansione. (reperibile in loco)
- Mantenere la distanza d'installazione in altezza del circuito idraulico di sistema entro 10 m.

CONTROLLARE RCCB/ELCB

Assicurarsi che l'impostazione dell'RCCB/ELCB sia in posizione "ON" prima di controllare l'RCCB/ELCB.

Accendere il bollitore.

Questa prova può essere eseguita solamente quando si fornisce corrente al bollitore.

AVVERTENZA

Assicurarsi di toccare solo il pulsante del test RCCB/ELCB quando si fornisce la corrente al bollitore. Altrimenti si può verificare una scossa. Prima di accedere ai terminali, tutti i circuiti di alimentazione devono essere scollegati.

- Premere il pulsante "TEST" sull'RCCB/ELCB. La leva si dovrebbe abbassare indicando "0" in caso di funzionamento normale.
- Contattare il rivenditore autorizzato in caso di malfunzionamento dell'RCCB/ELCB.
- Spegnerne il bollitore.
- Se l'RCCB/ELCB funziona in modo regolare, impostare nuovamente la leva su "ON" al termine della prova.

7 INSTALLAZIONE DEL CONTROLLO REMOTO COME TERMOSTATO AMBIENTE

- Il controllo remoto (1) montato sul bollitore può essere spostato in un altro ambiente ed essere utilizzato come termostato ambiente.

Luogo di installazione

- Installare ad un'altezza da 1 a 1,5 m dal pavimento (posizione in cui è possibile rilevare la temperatura ambiente).
- Installare in verticale sulla parete.
- Evitare i seguenti punti di installazione.
 1. Accanto alla finestra, ecc., esposto alla luce diretta del sole o all'aria diretta.
 2. All'ombra o sul retro di oggetti che deviano il flusso d'aria dell'ambiente.
 3. Ambienti in cui si verifica condensa (il controllo remoto non è a prova di umidità e gocciolamento).
 4. Accanto a fonti di calore.
 5. Superfici non uniformi.
- Mantenere una distanza di 1 m o oltre da televisori, radio e PC. (Causa di immagini sfocate o disturbi)

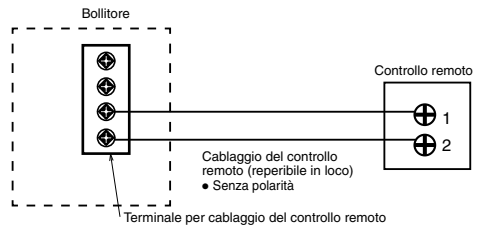
Cablaggio del controllo remoto

- Il cavo della controllo remoto deve essere (2 x min 0,3 mm²), doppio strato isolante di cavo con guaina in PVC o in gomma. La lunghezza totale del cavo deve essere di 50 m o meno.
- Fare attenzione a non collegare i cavi ad altri terminali del bollitore (ad es. il terminale del cablaggio della fonte di alimentazione). Potrebbe verificarsi malfunzionamento.
- Non avvolgere insieme al cablaggio della fonte di alimentazione e non conservare nello stesso tubo metallico. Potrebbe verificarsi un errore di funzionamento.

Rimuovere il controllo remoto dal bollitore

1. Rimuovere la scocca superiore dalla scocca inferiore.

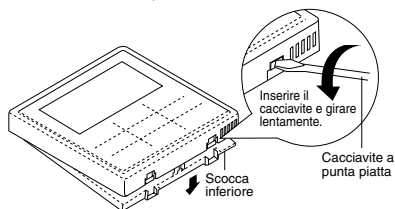

2. Rimuovere il cablaggio tra il controllo remoto e il terminale del bollitore.

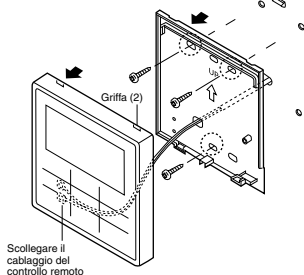

Per tipo incassato

Preparazione: Praticare 2 fori per le viti con un cacciavite.

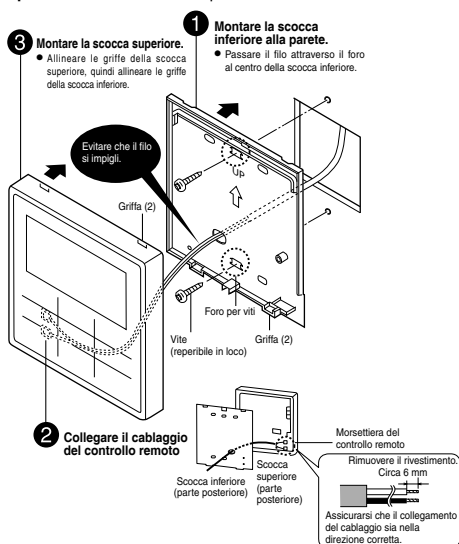

Montaggio del controllo remoto

Per tipo esposto

Preparazione: Praticare 2 fori per le viti con un cacciavite.

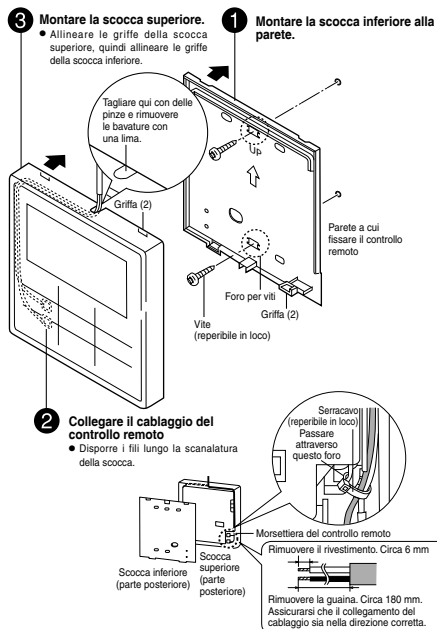

Sostituire il coperchio del controllo remoto

- Sostituire il coperchio del controllo remoto esistente con il [4] per chiudere il foro presente dopo la rimozione del controllo remoto.

1. Rilasciare i ganci del coperchio del controllo remoto da dietro la piastra anteriore [16].

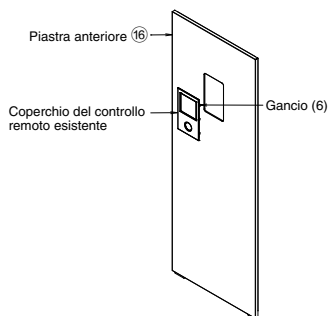

2. Premere dalla parte anteriore per fissare il coperchio del controllo remoto [4] sulla piastra anteriore.

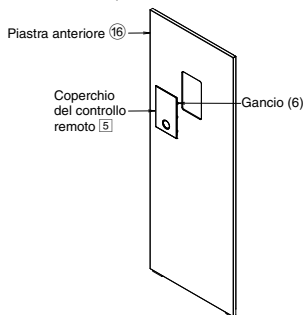

8 TEST DI FUNZIONAMENTO

- Prima del test di funzionamento, assicurarsi di controllare quanto segue:
 - La tubazione deve essere eseguita correttamente.
 - Il collegamento del cavo elettrico deve essere eseguito correttamente.
 - Il bollitore deve essere riempito di acqua e l'aria deve essere rilasciata.
 - Accendere l'alimentazione dopo aver riempito completamente di acqua il bollitore.
- Accendere il bollitore. Impostare RCCB/ELCB del bollitore su "ON". Quindi, fare riferimento alle istruzioni di funzionamento del controllo remoto ①.

Nota:

- Durante l'inverno, accendere l'alimentazione e mettere in standby l'unità per almeno 15 minuti prima del test di funzionamento. Attendere un tempo sufficiente per riscaldare il refrigerante ed evitare valutazioni errate del codice di errore.

- Per il normale funzionamento, la lettura del manometro ad acqua ⑯ dovrebbe mostrare valori compresi tra 0,05 MPa e 0,3 MPa.
- Dopo il test di funzionamento, pulire il kit filtro magnetico ⑦. Reinstallarlo dopo aver finito di pulirlo.

CONTROLLARE IL FLUSSO DI ACQUA DEL CIRCUITO IDRAULICO

Verificare che il flusso massimo di acqua durante il funzionamento della pompa principale non sia inferiore a 15 l/min.
 *Il flusso di acqua può essere controllato tramite la configurazione di assistenza (Velocità max pompa)

[Il riscaldamento a bassa temperatura dell'acqua con flusso di acqua inferiore potrebbe attivare "H75" durante lo scongelamento.]

REIMPOSTARE ELEMENTO PROTEZIONE SUL SOVRACCARICO ⑩

Elemento di protezione sul sovraccarico ⑩ ha lo scopo, nell'ambito della sicurezza, di prevenire un surriscaldamento dell'acqua. Quando l'elemento di protezione sul sovraccarico ⑩ scatta ad una temperatura dell'acqua elevata, seguire i passaggi di cui sotto per reimpostarlo.

- Togliere il coperchio.
- Usare una penna di prova per premere delicatamente sul pulsante centrale per reimpostare l'elemento di protezione sul sovraccarico ⑩.
- Fissare il coperchio nella condizione di fissaggio originale.

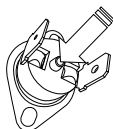

Usare una penna di prova per premere su questo pulsante e reimpostare l'elemento di protezione sul sovraccarico ⑩.

9 MANUTENZIONE

- Per garantire sicurezza e prestazioni ottimali del bollitore, le ispezioni stagionali del bollitore, il controllo funzionale di RCCB/ELCB, dell'impianto elettrico di campo e dei tubi deve essere eseguito ad intervalli regolari. Tali operazioni devono essere svolte da un rivenditore autorizzato. Contattare il rivenditore per l'ispezione programmata.

Manutenzione del kit filtro magnetico ⑦

- Spegnere l'alimentazione.
- Collocare un contenitore sotto il kit filtro magnetico ⑦.
- Ruotare per rimuovere la barra magnetica nella parte inferiore del kit filtro magnetico ⑦.
- Con una chiave a brugola (8 mm), rimuovere il tappo della porta di scarico.
- Con una chiave a brugola (4 mm), aprire la valvola di servizio per rilasciare l'acqua sporca dalla porta di scarico in un contenitore. Chiudere la valvola di servizio quando il contenitore è pieno per evitare fuoriuscite nel bollitore. Smaltire l'acqua sporca.
- Reinstallare il tappo della porta di scarico e la barra magnetica.
- Ri-carica dell'acqua nel circuito di riscaldamento/draffaldamento spazi, se necessario (fare riferimento alla Sezione 5 per i dettagli.)
- Accendere l'alimentazione.

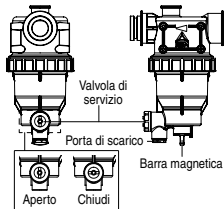

Manutenzione della valvola di sicurezza ⑳

- Si consiglia vivamente di azionare la valvola ruotando la manopola in senso antiorario per garantire il flusso libero di acqua attraverso il tubo di scarico ad intervalli periodici per assicurarsi che non sia ostruita e rimuovere i depositi di calcare.

PROCEDURA CORRETTA PER IL POMPAGGIO RALLENTATO

⚠ AVVERTENZA

Seguire i passi di cui sotto per la corretta procedura del rallentamento del pompaggio. Si può verificare un'esplosione se i passaggi non sono seguiti secondo la sequenza riportata.

- Quando il bollitore non è in funzione (standby), accedere al menu Config. Assistenza nel controllo remoto e selezionare il funzionamento del rallentamento del pompaggio per attivarlo. (Per i dettagli, vedere APPENDICE)
- Dopo 10 - 15 minuti (dopo 1 o 2 minuti in caso di temperatura ambiente molto bassa (< 10°C)), chiudere completamente la valvola a 2 vie sull'unità esterna.
- Dopo 3 minuti, chiudere completamente la valvola a 3 vie sull'unità esterna.
- Premere l'interruttore "OFF/ON" sul controllo remoto ① per arrestare il funzionamento del rallentamento del pompaggio.
- Togliere i tubi del refrigerante.

Installazione dell'unità di ventilazione sulla parte superiore del bollitore (opzionale)

- Per le procedure di installazione dell'unità di ventilazione sulla parte superiore del bollitore, consultare il Manuale di installazione dell'unità di ventilazione.

⚠ ATTENZIONE

Prima di installare l'unità di ventilazione, fissare i piedini forniti dall'unità di ventilazione ai mezzi fori sul pannello superiore del bollitore. Altrimenti, l'unità di ventilazione pesante potrebbe cadere e causare lesioni.

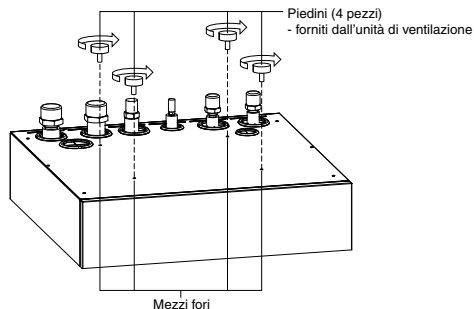

PUNTI DA VERIFICARE

- Il bollitore è installato correttamente sul pavimento di cemento?
- Ci sono perdite di gas nel punto di giunzione del dado svasato?
- È stato fatto l'isolamento nel punto di giunzione del dado svasato?
- Il funzionamento della valvola di sicurezza ⑬ è normale?
- La pressione dell'acqua è maggiore di 0,05 MPa?
- Lo scarico dell'acqua funziona correttamente?
- La tensione di alimentazione rientra nella gamma della tensione nominale?
- I cavi sono stati fissati saldamente a RCCB/ELCB e alla morsettiere elettrica?
- I cavi sono stati ancorati saldamente dal fermacavi?
- È stata effettuata correttamente la messa a terra?
- L'RCCB/ELCB funziona normalmente?
- Il funzionamento del controllo remoto ① LCD è normale?
- Ci sono rumori anomali?
- Il riscaldamento funziona normalmente?
- La verifica della fuoriuscita d'acqua dal bollitore è risultata negativa nel test di funzionamento?
- La manopola della valvola di sicurezza ⑳ è ruotata per il rilascio dell'aria?

1 Variazione del sistema

Questa sezione presenta la variazione dei vari sistemi che utilizzano la pompa di calore aria-acqua e il metodo di impostazione effettivo.

1-1 Introdurre l'applicazione relativa all'impostazione della temperatura.

Variazione di impostazione della temperatura per il riscaldamento

1. Controllo remoto

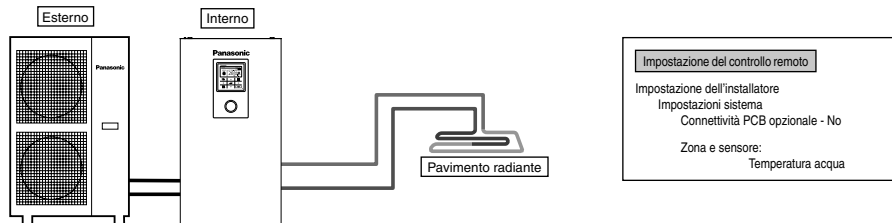

Collegare il pavimento radiante o il radiatore direttamente al bollitore.
 Il controllo remoto viene installato sul bollitore.
 Questa è la forma di base del sistema più semplice.

2. Termostato ambiente

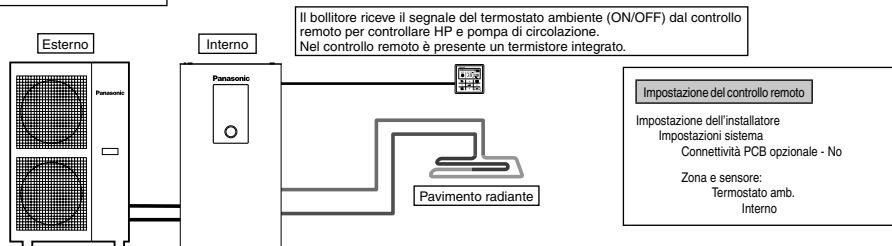

Collegare il pavimento radiante o il radiatore direttamente al bollitore.
 Rimuovere il controllo remoto dal bollitore e installarlo nell'ambiente in cui è installato il pavimento radiante.
 Si tratta di un'applicazione che utilizza il controllo remoto come termostato ambiente.

3. Termostato ambiente esterno

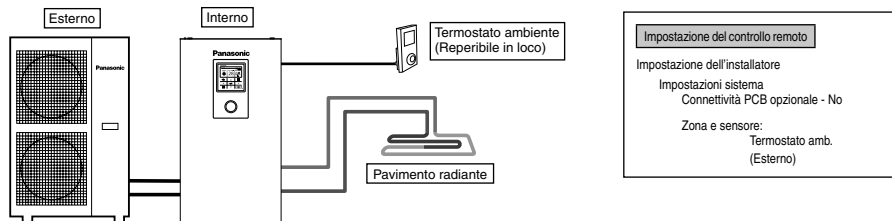

Collegare il pavimento radiante o il radiatore direttamente al bollitore.
 Il controllo remoto viene installato sul bollitore.
 Installare il termostato ambiente esterno a parte (reperibile in loco) nell'ambiente in cui è installato il pavimento radiante.
 Si tratta di un'applicazione che utilizza il termostato ambiente esterno.

4. Termistore ambiente

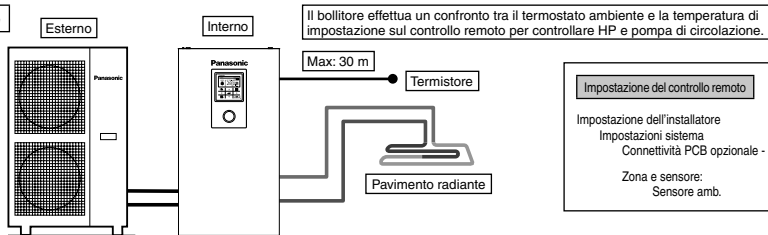

Collegare il pavimento radiante o il radiatore direttamente al bollitore.

Il controllo remoto viene installato sul bollitore.

Installare il termistore ambiente esterno a parte (specificato da Panasonic) nell'ambiente in cui è installato il pavimento radiante.

Si tratta di un'applicazione che utilizza il termistore ambiente esterno.

Vi sono 2 metodi di impostazione delle temperatura dell'acqua di circolazione.

Diretto: temperatura dell'acqua di circolazione diretta impostata (valore fisso)

Curva di compens.: la temperatura dell'acqua di circolazione impostata dipende dalla temperatura ambiente esterna.

In caso di termostato ambiente o termistore ambiente, è possibile impostare la curva di compensazione.

In tal caso, cambiare la curva di compensazione in base alla situazione ON/OFF del termostato.

● (Esempio) Se la velocità di incremento della temperatura ambiente è;

molto lenta → incremento della curva di compensazione

molto veloce → riduzione della curva di compensazione

Esempio di installazioni

Pavimento radiante 1 + Pavimento radiante 2

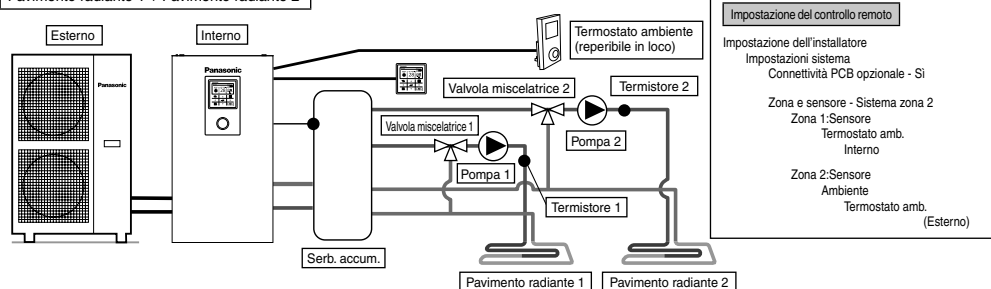

Collegare il pavimento radiante a 2 circuiti attraverso il serbatoio d'accumulo, come mostrato in figura.

Installare valvole miscelatrici, pompe e termistori (specificati da Panasonic) su entrambi i circuiti.

Rimuovere il controllo remoto dal bollitore, installarlo in uno dei circuiti e utilizzarlo come termostato ambiente.

Installare il termostato ambiente esterno (reperibile in loco) in un altro circuito.

Entrambi i circuiti possono impostare la temperatura dell'acqua di circolazione in modo indipendente.

Installare il termistore serbatoio d'accumulo sul serbatoio d'accumulo stesso.

Richiede l'impostazione del collegamento del serbatoio d'accumulo e l'impostazione della temperatura ΔT sulla funzione di riscaldamento in modo separato.

Questo sistema richiede PCB opzionale (CZ-NS4P).

Pavimento radiante + Radiatore

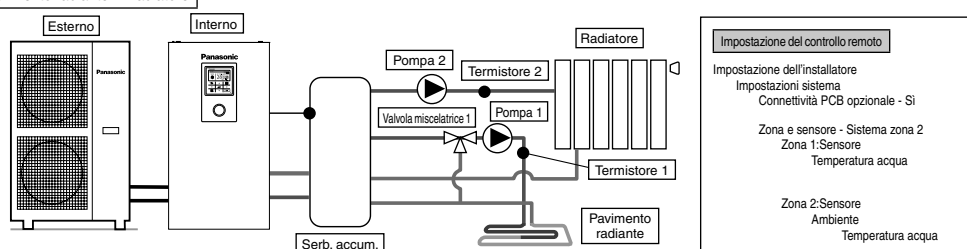

Collegare il pavimento radiante o il radiatore a 2 circuiti attraverso il serbatoio d'accumulo, come mostrato in figura.

Installare pompe e termistori (specificati da Panasonic) su entrambi i circuiti.

Installare la valvola miscelatrice nel circuito con temperatura inferiore tra i 2 circuiti.

(In genere, se si installa il circuito di pavimento radiante e radiatore su 2 zone, installare la valvola miscelatrice nel circuito del pavimento radiante.)

Il controllo remoto viene installato sul bollitore.

Per l'impostazione della temperatura, selezionare la temperatura dell'acqua di circolazione per entrambi i circuiti.

Entrambi i circuiti possono impostare la temperatura dell'acqua di circolazione in modo indipendente.

Installare il termistore serbatoio d'accumulo sul serbatoio d'accumulo stesso.

Richiede l'impostazione del collegamento del serbatoio d'accumulo e l'impostazione della temperatura ΔT sulla funzione di riscaldamento in modo separato.

Questo sistema richiede PCB opzionale (CZ-NS4P).

Tenere presente che se non vi è alcuna valvola miscelatrice sul lato secondario, la temperatura dell'acqua di circolazione potrebbe diventare superiore alla temperatura di impostazione.

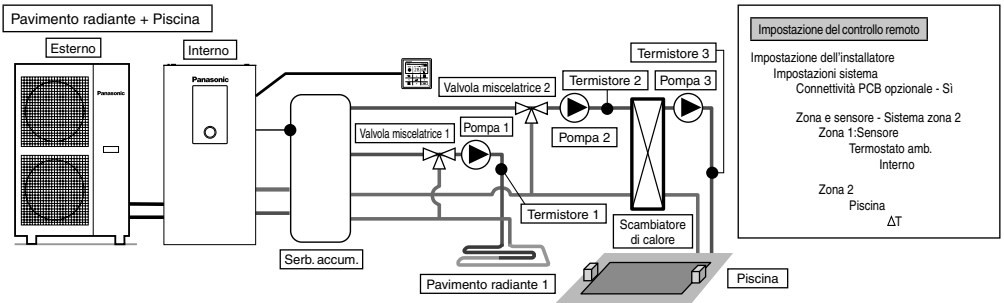

Collegare il pavimento radiante e la piscina a 2 circuiti attraverso il serbatoio d'accumulo, come mostrato in figura.

Installare valvole miscelatrici, pompe e termistori (specificati da Panasonic) su entrambi i circuiti.

Quindi, installare lo scambiatore di calore supplementare della piscina, la pompa della piscina e il sensore della piscina sul circuito della piscina.

Rimuovere il controllo remoto dal bollitore e installarlo nell'ambiente in cui è installato il pavimento radiante. La temperatura dell'acqua di circolazione del pavimento radiante e della piscina può essere impostata in modo indipendente.

Installare il sensore del serbatoio d'accumulo sul serbatoio d'accumulo stesso.

Richiede l'impostazione del collegamento del serbatoio d'accumulo e l'impostazione della temperatura ΔT sulla funzione di riscaldamento in modo separato. Questo sistema richiede PCB opzionale (CZ-NS4P).

* Deve collegare la piscina alla "Zona 2".

Se è collegato alla piscina, il funzionamento della piscina si arresta quando si aziona "Raffreddamento".

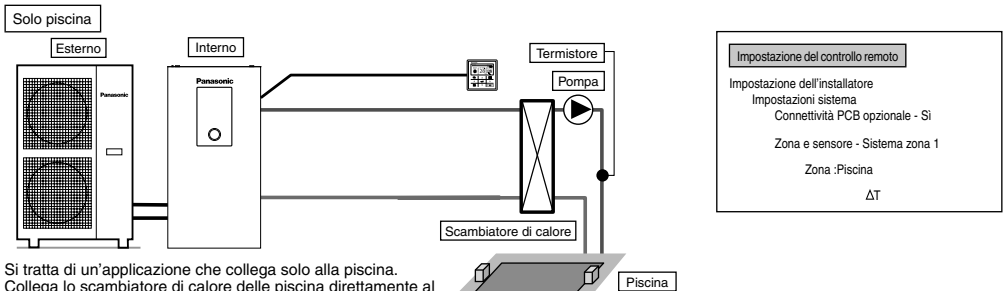

Si tratta di un'applicazione che collega solo alla piscina.

Collega lo scambiatore di calore della piscina direttamente al bollitore senza utilizzare il serbatoio d'accumulo.

Installare la pompa della piscina e il sensore della piscina (specificati da Panasonic) al lato secondario dello scambiatore di calore della piscina.

Rimuovere il controllo remoto dal bollitore e installarlo nell'ambiente in cui è installato il pavimento radiante.

La temperatura della piscina può essere impostata in modo indipendente.

Questo sistema richiede PCB opzionale (CZ-NS4P).

In questa applicazione, non è possibile selezionare la modalità di raffreddamento. (non visualizzato sul controllo remoto)

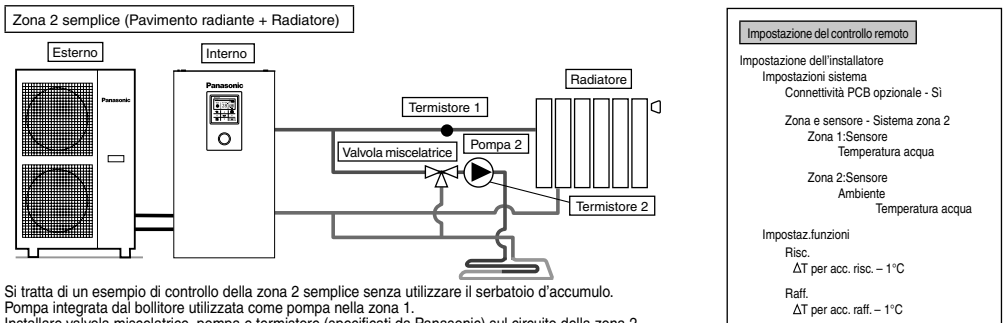

Si tratta di un esempio di controllo della zona 2 semplice senza utilizzare il serbatoio d'accumulo.

Pompa integrata dal bollitore utilizzata come pompa nella zona 1.

Installare valvola miscelatrice, pompa e termistore (specificati da Panasonic) sul circuito della zona 2.

Assicurarsi di assegnare il lato della temperatura alta alla zona 1, in quanto la temperatura della zona 1 non può essere regolata.

Il termistore della zona 1 è necessario per visualizzare la temperatura della zona 1 sul controllo remoto.

La temperatura dell'acqua di circolazione di entrambi i circuiti può essere impostata in modo indipendente.

(Tuttavia, la temperatura del lato della temperatura alta e del lato della temperatura bassa non può essere invertita)

Questo sistema richiede PCB opzionale (CZ-NS4P).

(NOTA)

• Il termistore 1 non influisce direttamente sul funzionamento. Tuttavia, se non viene installato, si verifica un errore.

• Regolare la portata nella zona 1 e nella zona 2 in modo che sia equilibrata. Se non si effettua una regolazione corretta, si potrebbe influire negativamente sulle prestazioni.

(Se la portata della pompa zona 2 è eccessiva, è possibile che non vi sia flusso di acqua calda sulla zona 1.)

La portata totale può essere verificata da "Controllo attuatori" in Menu manutenzione.

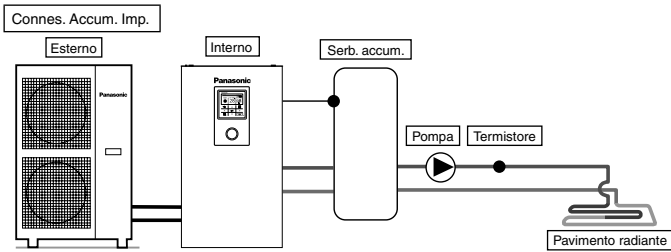

Impostazione del controllo remoto
Impostazione dell'installatore
Impostazioni sistema
Connettività PCB opzionale - Si
Connes. Accum. Imp. - Si
ΔT per accumulo

Si tratta di un'applicazione che collega il serbatoio d'accumulo al bollitore.

La temperatura del serbatoio d'accumulo viene rilevata dal termistore del serbatoio d'accumulo (specificato da Panasonic). Questo sistema richiede PCB opzionale (CZ-NS4P).

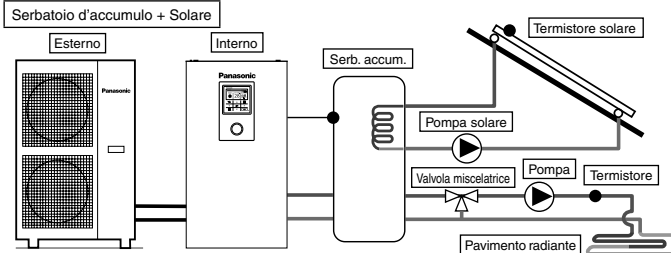

Impostazione del controllo remoto
Impostazione dell'installatore
Impostazioni sistema
Connettività PCB opzionale - Si
Connes. Accum. Imp. - Si
ΔT per accumulo
Connessione solare - Si
Accum. imp.
ΔT acc.
ΔT spegn.
Anti gelo
Limite massimo

Si tratta di un'applicazione che collega il serbatoio d'accumulo al bollitore prima di collegare lo scaldacqua solare per riscaldare il serbatoio.

La temperatura del serbatoio d'accumulo viene rilevata dal termistore del serbatoio d'accumulo (specificato da Panasonic). La temperatura del pannello solare viene rilevata dal termistore solare (specificato da Panasonic).

Il serbatoio d'accumulo deve utilizzare il serbatoio con serpentina di scambio termico solare integrata in modo indipendente.

Durante la stagione invernale, la pompa solare per la protezione del circuito viene attivato continuamente. Se non si desidera attivare il funzionamento della pompa solare, utilizzare glicole e impostare la temperatura di avvio dell'operazione antigelo a -20°C .

L'accumulo di calore funziona automaticamente confrontando la temperatura del termistore del serbatoio e del termistore solare.

Questo sistema richiede PCB opzionale (CZ-NS4P).

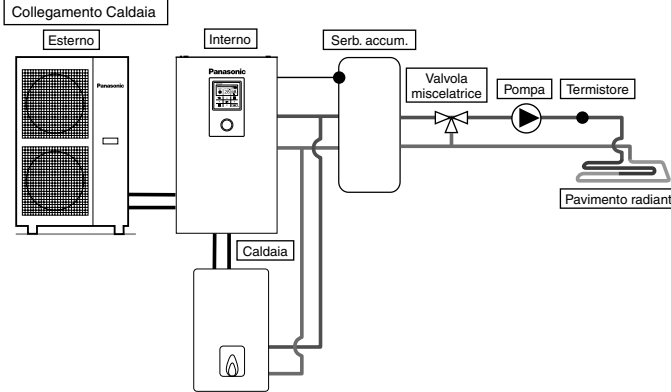

Impostazione del controllo remoto
Impostazione dell'installatore
Impostazioni sistema
Connettività PCB opzionale - Si
Bivalenza - Si
Accensione: temp. esterna
Tipo di comando

Si tratta di un'applicazione che collega la caldaia al bollitore per compensare l'insufficiente capacità azionando il boiler quando la temperatura esterna cala e la capacità della pompa di calore è insufficiente.

La caldaia è collegata in parallelo con la pompa di calore sul circuito di riscaldamento.

Vi sono 3 modalità selezionabili dal controllo remoto per il collegamento della caldaia.

Inoltre, è possibile un'applicazione che si colleghi al circuito del serbatoio ACS per riscaldare l'acqua calda del serbatoio.

(L'impostazione del funzionamento della caldaia è di responsabilità dell'installatore.)

Questo sistema richiede PCB opzionale (CZ-NS4P).

A seconda delle impostazioni della caldaia, si consiglia di installare il serbatoio d'accumulo in quanto temperatura dell'acqua di circolazione potrebbe aumentare. (Deve essere collegato al serbatoio d'accumulo soprattutto quando si seleziona l'impostazione Parallelo avanzato).

⚠ AVVERTENZA

Panasonic NON è responsabile di situazioni non corrette o non sicura della caldaia.

⚠ ATTENZIONE

Assicurarsi che la caldaia e la relativa integrazione nell'impianto siano conformi alle normative vigenti.

Assicurarsi che la temperatura dell'acqua di ritorno dal circuito di riscaldamento all'unità interna NON superi 55°C .

La caldaia viene spenta dal controllo di sicurezza quando la temperatura dell'acqua del circuito di riscaldamento supera 85°C .

2 Come fissare il cavo

Collegamento con dispositivo esterno (opzionale)

- **Tutti i collegamenti** dovrebbero seguire gli standard nazionali locali per gli impianti elettrici.
 - Per l'installazione, si raccomanda vivamente di usare le parti e gli accessori indicati dal produttore.
 - Per il collegamento a PCB ⁵ principale
1. La valvola a due vie deve essere di tipo a molla ed elettronica, per i dettagli fare riferimento alla tabella "Accessori reperibili in loco". Il cavo della valvola deve essere (3 x min 1,5 mm²), della specifica di tipo 60245 IEC 57 o superiore, oppure un cavo con guaina doppia isolante equivalente.
*Nota: - La Valvola a due vie deve riportare l'indicazione di conformità CE.
- Carico massimo della valvola è di 9,8VA.
 2. Il cavo del termostato ambiente deve essere (4 o 3 x min 0,5 mm²), della specifica di tipo 60245 IEC 57 o superiore, oppure con guaina doppia isolante.
 3. Il cavo della pompa extra deve essere (2 x min 1,5 mm²), della specifica tipo 60245 IEC 57 o superiore.
 4. Il cavo del contatto della caldaia deve essere (2 x min 0,5 mm²), della specifica tipo 60245 IEC 57 o superiore.
 5. Il regolatore esterno deve essere collegato ad un interruttore unipolare con uno spazio di contatto di almeno 3,0 mm. Il relativo cavo del bollitore deve essere (2 x min 0,5 mm²), doppio strato isolante di cavo con guaina in PVC o in gomma.
*Nota: - L'interruttore usato dovrebbe essere un componente con conformità CE.
- La corrente operativa massima deve essere inferiore a 3A_{rms}.
 6. Il cavo zona 1 del sensore ambiente deve essere (2 x min 0,3 mm²), doppio strato isolante di cavo con guaina in PVC o in gomma.
 7. Il cavo del sensore aria esterno deve essere (2 x min 0,3 mm²), doppio strato isolante di cavo con guaina in PVC o in gomma.

- Per il collegamento alla PCB opzionale ⁵

1. Collegando la PCB opzionale, si ottiene il controllo della temperatura a 2 zone. Collegare valvole miscelatrici, pompe dell'acqua e termistori nella zona 1 e nella zona 2 a ciascun terminale della PCB opzionale.
La temperatura di ogni zona può essere controllata in modo indipendente dal controllo remoto.
2. Il cavo della zona 1 e della zona 2 della pompa deve essere (2 x min 1,5 mm²), della specifica tipo 60245 IEC 57 o superiore.
3. Il cavo della pompa solare deve essere (2 x min 1,5 mm²), della specifica tipo 60245 IEC 57 o superiore.
4. Il cavo della pompa della piscina deve essere (2 x min 1,5 mm²), della specifica tipo 60245 IEC 57 o superiore.
5. Il cavo della zona 1 e della zona 2 del termostato ambiente deve essere (4 x min 0,5 mm²), della specifica tipo 60245 IEC 57 o superiore.
6. Il cavo della zona 1 e della zona 2 della valvola miscelatrice deve essere (3 x min 1,5 mm²), della specifica tipo 60245 IEC 57 o superiore.
7. Il cavo della zona 1 e della zona 2 del sensore ambiente deve essere (2 x min 0,3 mm²), doppio strato isolante (con forza isolante minimo di 30V) del cavo con guaina in PVC o in gomma.
8. Il cavo del sensore serbatoio s'accumulo, del sensore acqua della piscina e del sensore solare deve essere (2 x min 0,3 mm²), doppio strato isolante (con forza isolante minimo di 30V) del cavo con guaina in PVC o in gomma.
9. Il cavo della zona 1 e della zona 2 del sensore dell'acqua deve essere (2 x min 0,3 mm²), doppio strato isolante di cavo con guaina in PVC o in gomma.
10. Il cavo del segnale di richiesta deve essere (2 x min 0,3 mm²), doppio strato isolante di cavo con guaina in PVC o in gomma.
11. Il cavo del segnale SG deve essere (3 x min 0,3 mm²), doppio strato isolante di cavo con guaina in PVC o in gomma.
12. Il cavo dell'interruttore Caldo/Freddo deve essere (2 x min 0,3 mm²), doppio strato isolante di cavo con guaina in PVC o in gomma.
13. Il cavo dell'interruttore compressore esterno deve essere (2 x min 0,3 mm²), doppio strato isolante di cavo con guaina in PVC o in gomma.

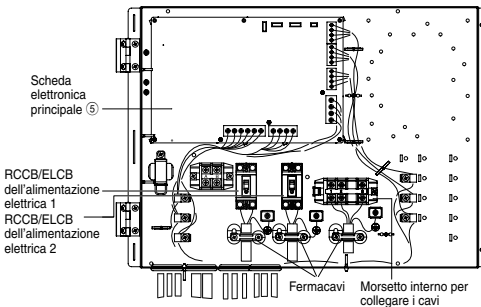

Come guidare i cavi opzionali e il cavo di alimentazione (panoramica senza i fili elettrici interni)

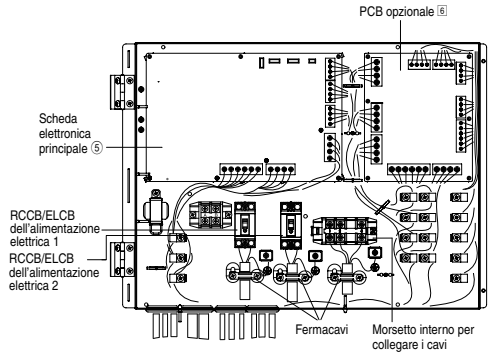

Come guidare i cavi opzionali e il cavo di alimentazione (panoramica senza i fili elettrici interni)

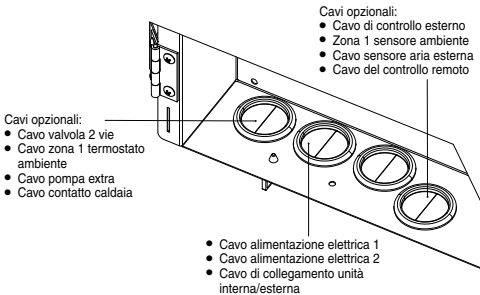

- Cavi opzionali:
- Cavo valvola 2 vie
 - Cavo zona 1 termostato ambiente
 - Cavo pompa extra
 - Cavo contatto caldaia

- Cavo alimentazione elettrica 1
- Cavo alimentazione elettrica 2
- Cavo di collegamento unità interna/esterna

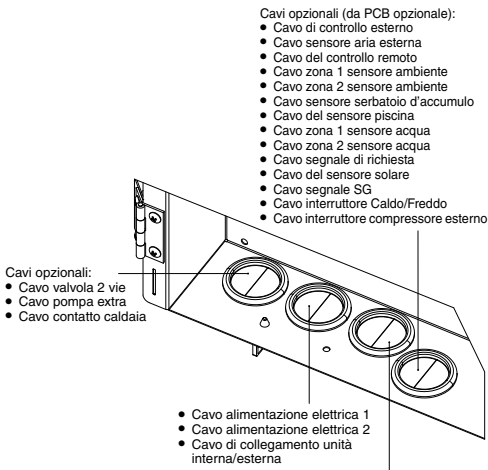

- Cavi opzionali (da PCB opzionale):**
- Cavo zona 1 pompa
 - Cavo zona 2 pompa
 - Cavo pompa solare
 - Cavo zona 1 termostato ambiente
 - Cavo zona 2 termostato ambiente
 - Cavo zona 1 valvola miscelatrice
 - Cavo zona 2 valvola miscelatrice

Vite terminale su PCB	Coppia di serraggio massima cN*m (kgf*cm)
M3	50 {5,1}
M4	120 {12,24}

Guidare i cavi opzionali e il cavo di alimentazione alle boccole

ATTENZIONE

Il guidafilo deve essere lontano da superfici calde. In caso contrario, potrebbero verificarsi danni all'isolante del cavo e scosse elettriche.

Le canaline devono essere lisce e prive di spigoli vivi. In caso contrario, potrebbero verificarsi danni all'isolante del cavo e scosse elettriche.

Utilizzare "COMBINAZIONE-1" o "COMBINAZIONE-2" per guidare i cavi opzionali e il cavo di alimentazione alle boccole.

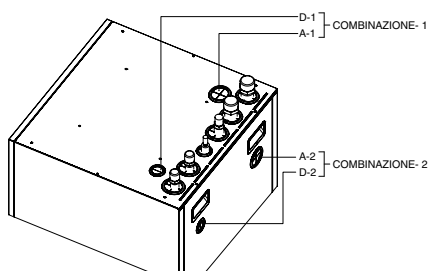

- Le boccole A-1 e A-2 sono destinate a:**
- Cavo alimentazione elettrica 1
 - Cavo alimentazione elettrica 2
 - Cavo di collegamento unità interna/esterna
 - Cavo zona 1 pompa
 - Cavo zona 2 pompa
 - Cavo pompa solare
 - Cavo zona 1 termostato ambiente
 - Cavo zona 2 termostato ambiente
 - Cavo zona 1 valvola miscelatrice
 - Cavo zona 2 valvola miscelatrice
 - Cavo valvola 2 vie
 - Cavo pompa extra
 - Cavo contatto caldaia

- Le boccole D-1 e D-2 sono destinate a:**
- Cavo di controllo esterno
 - Cavo sensore aria esterna
 - Cavo del controllo remoto
 - Cavo zona 1 sensore ambiente
 - Cavo zona 2 sensore ambiente
 - Cavo sensore serbatoio d'accumulo
 - Cavo del sensore piscina
 - Cavo zona 1 sensore acqua
 - Cavo zona 2 sensore acqua
 - Cavo segnale di richiesta
 - Cavo del sensore solare
 - Cavo segnale SG
 - Cavo interruttore Caldo/Freddo
 - Cavo interruttore compressore esterno

Assicurarsi che tutti i cavi del sensore non vengano a contatto con il pannello anteriore 16

Guidare il cablaggio all'interno dell'unità come nella figura seguente.

Una volta terminato tutto il cablaggio, legare il cavo con la fascetta di fissaggio (da reperire in loco), per evitare che venga a contatto con superfici calde come il riscaldatore, i tubi nudi in rame, ecc.

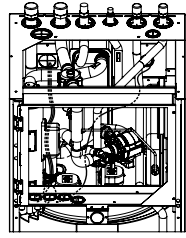
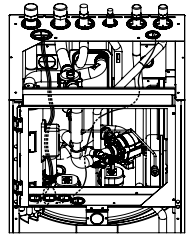

Lunghezza dei cavi di collegamento

Quando si collegano i cavi tra bollitore e dispositivi esterni, la lunghezza di tali cavi non deve superare la lunghezza massima, come mostrato nella tabella.

Dispositivo esterno	Lunghezza max. cavi (m)
Valvola a due vie	50
Valvola miscelatrice	50
Termostato amb.	50
Pompa extra	50
Pompa solare	50
Pompa piscina	50
Pompa	50
Contatto caldaia / Segnale scongel.	50
Regolatore esterno	50
Sensore ambiente	30
Sensore aria esterna	30
Sensore serbatoio d'accumulo	30
Sensore acqua piscina	30
Sensore solare	30
Sensore acqua	30
Segnale di richiesta	50
Segnale SG	50
Interruttore Caldo/Freddo	50
Interruttore compressore esterno	50

Collegamento della PCB principale

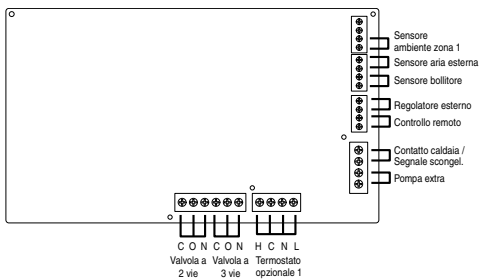

■ Ingressi segnale

Termostato opzionale	L N =230 V CA, Caldo, Freddo=Calore termostato, terminale Freddo #Non funziona quando si utilizza la PCB opzionale
Regolatore esterno	Contatto a secco Aperto=non funzione, Corto=funzione (Impostazioni sistema necessarie) Accensione/spegnimento (ON/OFF) tramite interruttore esterno
Controllo remoto	Collegato (utilizzare un cavo elettrico a 2 conduttori per il riposizionamento e l'estensione. La lunghezza totale del cavo deve essere di 50 m o meno.)

■ Uscite

Valvola a 3 vie	230 V CA N=Neutro Aperto, Chiuso=direzione (per la commutazione del circuito quando è collegato al serbatoio ACS)
Valvola a 2 vie	230 V CA N=Neutro Aperto, Chiuso (impedisce il pass-through del circuito idraulico in modalità di raffreddamento)
Pompa extra	230 V CA (utilizzato quando la capacità della pompa del bollitore è insufficiente)
Contatto caldaia / Segnale scongeli.	Contatto a secco (Impostazioni sistema necessarie)

■ Ingressi termistore

Sensore ambiente zona 1	PAW-A2W-TSRT #Non funziona quando si utilizza la PCB opzionale
Sensore aria esterna	AW-A2W-TSOD (la lunghezza totale del cavo deve essere di 30 m o meno)

Collegamento della PCB opzionale (CZ-NS4P)

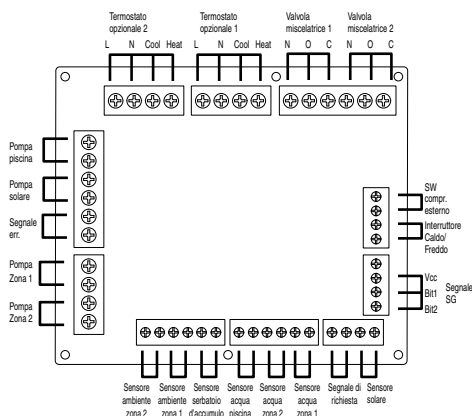

Ingressi segnale

Termostato opzionale	L N =230 V CA, Caldo, Freddo=Calore termostato, terminale Freddo
Segnale SG	Contatto a secco Vcc-Bit1, Vcc-Bit2 aperto/in corto (Impostazioni sistema necessarie) Commutatore (collegare al regolatore a 2 contatti)
Interruttore Caldo/Freddo	Contatto a secco Aperto=Caldo, Corto=Freddo (Impostazioni sistema necessarie)
SW compr. esterno	Contatto a secco Aperto=Comp.OFF, Corto=Comp.ON (Impostazioni sistema necessarie)
Segnale di richiesta	0-10 V CC (Impostazioni sistema necessarie) Collegare al regolatore a 0-10 V CC.

■ Uscite

Valvola miscelatrice	230 V CA N=Neutro Aperto, Chiuso=direzione mista Tempo di funzionamento: 30 s-120 s
Pompa piscina	230 V CA
Pompa solare	230 V CA
Pompa zona	230 V CA

■ Ingressi termistore

Sensore ambiente zona	PAW-A2W-TSRT
Sensore serbatoio d'accumulo	PAW-A2W-TSBU
Sensore acqua piscina	PAW-A2W-TSHC
Sensore acqua zona	PAW-A2W-TSHC
Sensore solare	PAW-A2W-TSSO

Specifiche del dispositivo esterno raccomandato

- Questa sezione spiega i dispositivi esterni (opzionali) consigliati da Panasonic. Assicurarsi di utilizzare sempre il dispositivo esterno adeguato durante l'installazione del sistema.

- Per sensore opzionale.

- Sensore serbatoio d'accumulo: PAW-A2W-TSBU
Utilizzare per la misurazione della temperatura del serbatoio d'accumulo.
Inserire il sensore nella relativa tasca e incollarlo sulla superficie del serbatoio d'accumulo.

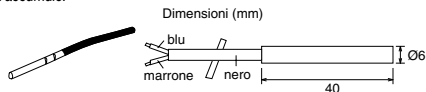

- Sensore acqua zona: PAW-A2W-TSHC
Utilizzare per rilevare la temperatura dell'acqua della zona di controllo.
Montarlo sulla tubazione dell'acqua utilizzando la staffa metallica in acciaio inox e pasta di contatto (entrambe incluse).

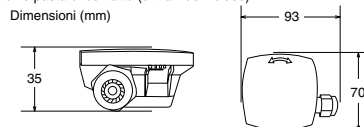

- Sensore esterno: PAW-A2W-TSOD
Se la posizione di installazione dell'unità esterna è esposta alla luce solare diretta, il sensore della temperatura dell'aria esterna sarà in grado di rilevare correttamente la temperatura dell'ambiente esterno.

In tal caso, il sensore di temperatura esterna opzionale può essere fissato in una posizione adeguata per misurare più accuratamente la temperatura ambiente.

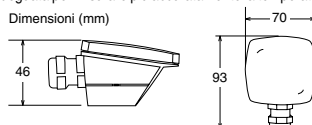

- Sensore ambiente: PAW-A2W-TSRT
Installare il sensore della temperatura ambiente nel luogo che richiede il controllo della temperatura ambiente.

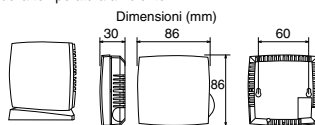

- Sensore solare: PAW-A2W-TSSO
Utilizzare per la misurazione della temperatura del pannello solare.
Inserire il sensore nella relativa tasca e incollarlo sulla superficie del pannello solare.

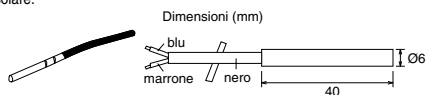

- Consultare la tabella di seguito per le caratteristiche dei sensori menzionati in precedenza.

Temperatura (°C)	Resistenza (kΩ)	Temperatura (°C)	Resistenza (kΩ)
30	5,326	150	0,147
25	6,523	140	0,186
20	8,044	130	0,236
15	9,980	120	0,302
10	12,443	110	0,390
5	15,604	100	0,511
0	19,70	90	0,686
-5	25,05	80	0,932
-10	32,10	70	1,279
-15	41,45	65	1,504
-20	53,92	60	1,777
-25	70,53	55	2,106
-30	93,05	50	2,508
-35	124,24	45	3,003
-40	167,82	40	3,615
		35	4,375

- Per pompa opzionale.
Alimentazione: 230 V CA/50 Hz, <500 W
Parte raccomandata: Yonos 25/6: Wilo

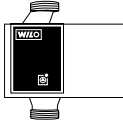

- Per valvola miscelatrice opzionale.
Alimentazione: 230 V CA/50 Hz (ingresso aperto/uscita chiusa)
Tempo di funzionamento: 30 s~120 s
Parte raccomandata: 167032: Caleffi

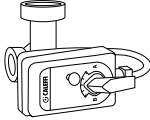

⚠ AVVERTENZA

Questa sezione è riservata solamente agli elettricisti/installatori del sistema idrico autorizzati e qualificati. Il lavoro dietro alla piastra anteriore fissata dalle viti deve essere svolto con la supervisione di un contraente qualificato, un tecnico installatore o personale della manutenzione.

Installazione della scheda di rete 7 (opzionale)

1. Rimuovere lo Coperchio della scheda di controllo ③, quindi collegare il cavo incluso con questo adattatore al connettore CN-CNT sulla scheda elettronica.
 - Estrarre il cavo dal bollitore in modo che non si schiacci.
 - Se non si è installata una PCB opzionale nel bollitore, collegare al connettore CN-CNT della PCB opzionale.

Esempi di collegamento:

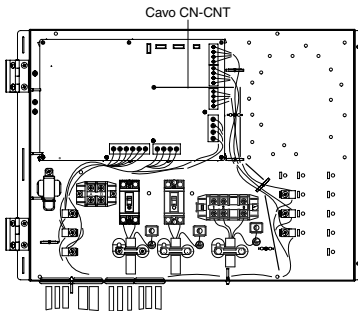

Senza PCB opzionale

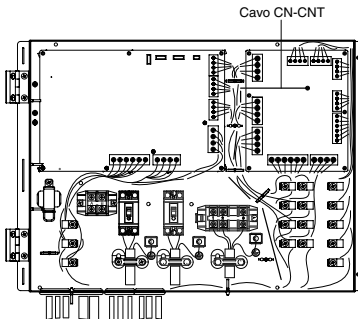

Con PCB opzionale

2. Inserire un cacciavite a testa piatta nella fessura sulla parte superiore dell'adattatore e rimuovere il coperchio. Collegare l'altra estremità del connettore del cavo CN-CNT al connettore all'interno dell'adattatore.

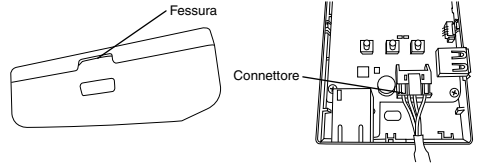

3. Sulla parete accanto al bollitore, fissare l'adattatore stringendo le viti attraverso i fori nel coperchio posteriore.

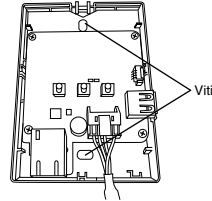

4. Tirare il cavo CN-CNT attraverso il foro nella parte inferiore dell'adattatore e fissare di nuovo il coperchio anteriore sul coperchio posteriore.

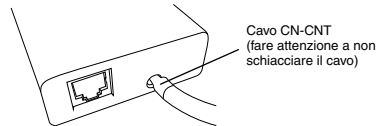

5. Utilizzare il serracavo in dotazione per fissare il cavo CN-CNT alla parete. Tirare il cavo come mostrato nel diagramma in modo che le forze esterne non possano agire sul connettore dell'adattatore. Inoltre, sull'estremità del bollitore, utilizzare la fascetta per fissare i cavi insieme.

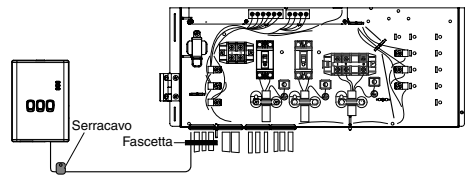

3 Installazione del sistema

3-1. Schema del controllo remoto

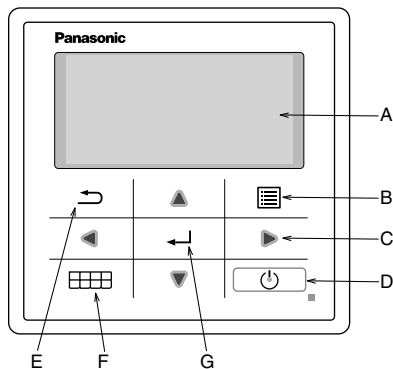

Nome	Funzione
A: Schermata principale	Informazioni sul display
B: Menu	Menu principale aperto/chiuso
C: Triangolo (spostamento)	Selezione o modifica della voce
D: Funzionamento	Operazione di avvio/arresto
E: Indietro	Si torna alla voce precedente
F: Menu rapido	Menu rapido aperto/chiuso
G: OK	Conferma

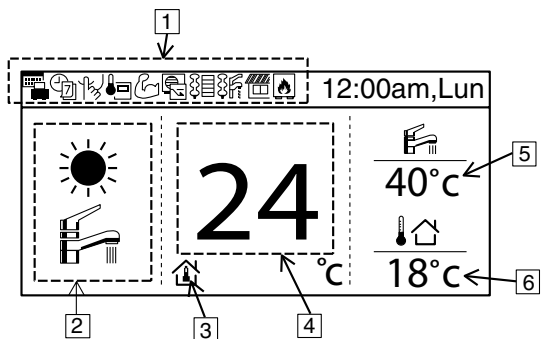

Nome	Funzione						
1: Icona funzione	Funzione/stato impostati sul display						
	Modalità vacanza						
	Progr. settimanale						
	Modalità silenziosa						
	Termostato ambiente del controllo remoto						
	Modalità potente						
2: Modalità	Modalità impostata sul display/stato attuale della modalità						
	Riscaldamento						
	Auto						
	Funzionamento pompa di calore						
	Riscaldamento automatico						
	Raffreddamento automatico						
3: Impostazione temp.		Imposta temp. ambiente	Curva di compens.		Imposta temp. acqua diretta		Imposta temp. piscina
4: Visualizza temp. risc.	Visualizza temperatura di riscaldamento attuale (è la temperatura impostata quando racchiusa dalla linea)						
5: Visualizza temp. bollitore	Visualizza temperatura bollitore attuale (è la temperatura impostata quando racchiusa dalla linea)						
6: Temp. esterna	Visualizza temp. esterna						

Prima accensione (avvio dell'installazione)

Inizializzazione	12:00am,Lun
Inizializzazione in corso.	

All'accensione (ON), prima viene visualizzata la schermata di inizializzazione (10 sec.)



	12:00am,Lun
[⏻] Avvio	

Al termine della schermata di inizializzazione, passa alla schermata normale.



Lingua	12:00am,Lun
ITALIANO	
ESPAÑOL	
DANISH	
SWEDISH	
▼ Selez.	[↔] Conf.

Quando si preme un pulsante, viene visualizzata la schermata di impostazione della lingua.
(NOTA) Se non viene eseguita l'impostazione iniziale, non entra nel menu.



Imposta lingua e conferma

Formato orologio	12:00am,Lun
24h	
▼	
am/pm	
▼ Selez.	[↔] Conf.

Quando si imposta la lingua, appare la schermata di impostazione del display dell'ora (24h/am/pm)



Imposta display ora e conferma

Data e Ora	12:00am,Lun
Anno/Mes/Gio	Ora : Min
▲ 2015 / 01 / 01 ▼	12 : 00
▲▶ Selez.	[↔] Conf.

Appare la schermata di impostazione AA/MM/GG/Ora



Imposta AA/MM/GG/Ora e conferma

	12:00am,Lun
[⏻] Avvio	

Indietro alla schermata iniziale



Premere il menu e selezionare Imp. installazione

Menu principale	12:00am,Lun
Controllo sistema	
Imp. personali	
Contatto assistenza	
Imp. installazione	
▲ Selez.	[↔] Conf.



Confermare per accedere a Imp. installazione

3-2. Imp. installazione

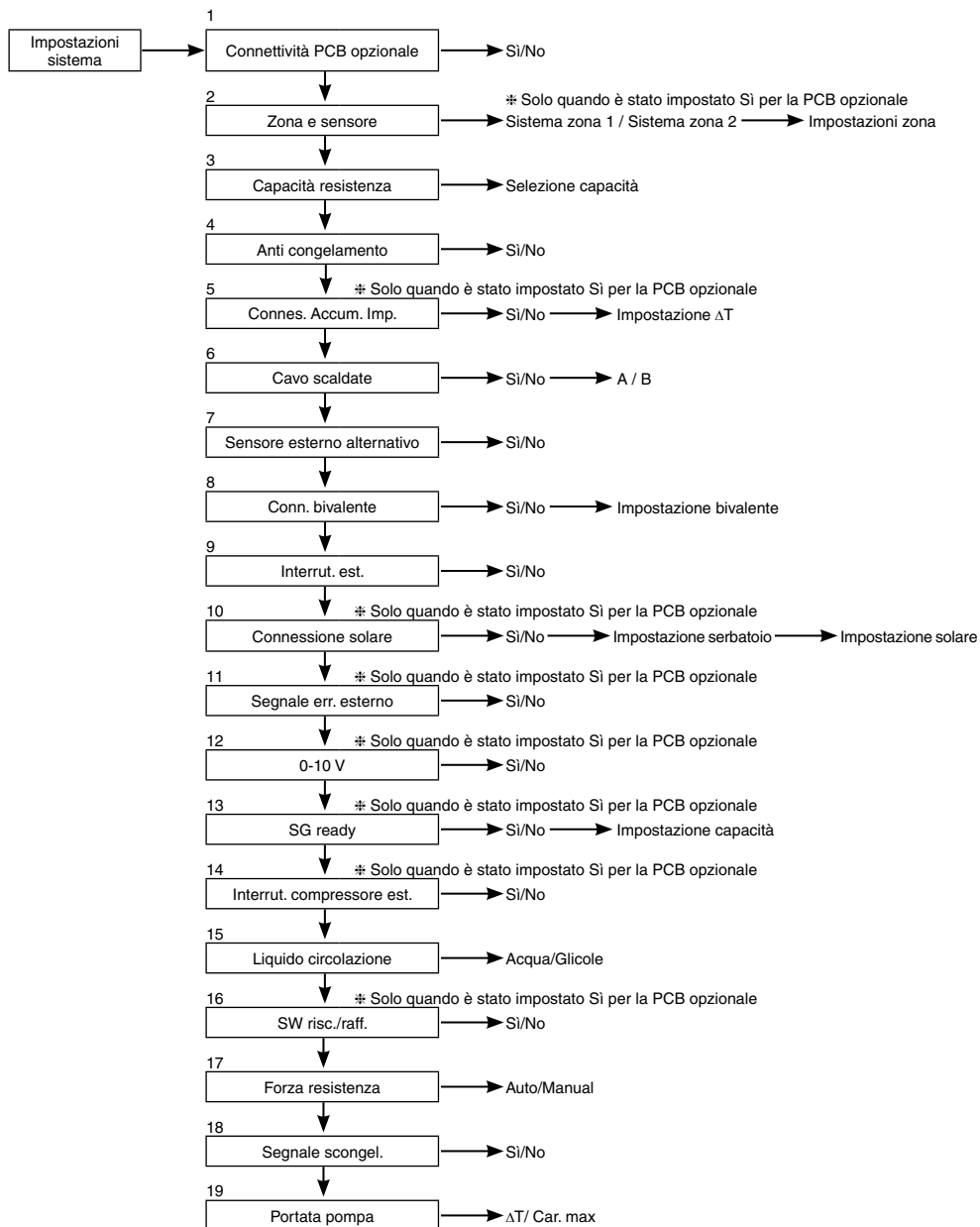

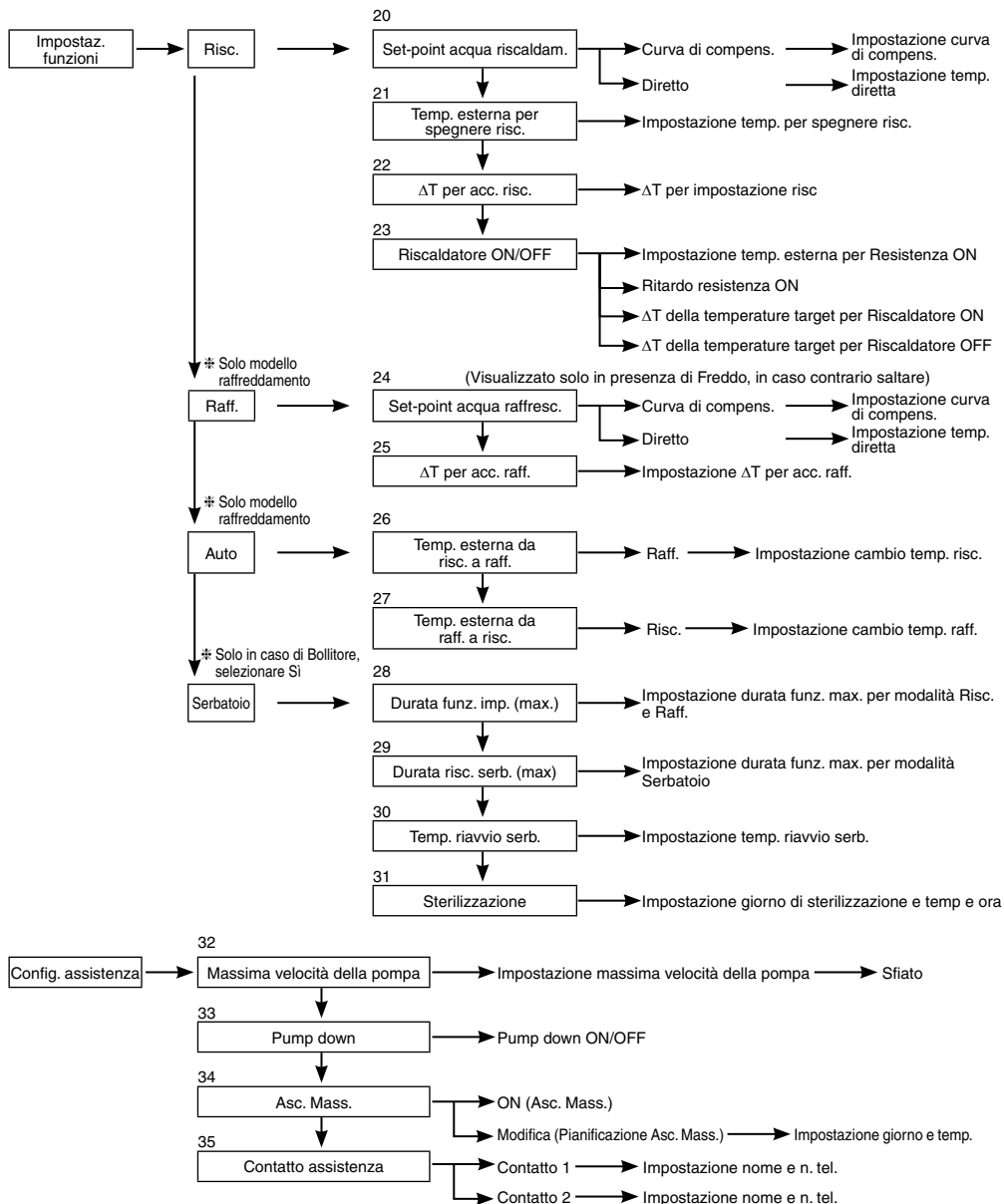

3-3. Impostazioni sistema

1. Connettività PCB opzionale	Impostazione iniziale: No	<table border="1" style="width: 100%;"><tr><td>Impostazioni sistema</td><td style="text-align: right;">12:00am,Lun</td></tr><tr><td colspan="2">Connettività PCB opzionale</td></tr><tr><td colspan="2">Zona e sensore</td></tr><tr><td colspan="2">Capacità resistenza</td></tr><tr><td colspan="2">Anti congelamento</td></tr><tr><td>▼ Selez.</td><td style="text-align: right;">[↔] Conf.</td></tr></table>	Impostazioni sistema	12:00am,Lun	Connettività PCB opzionale		Zona e sensore		Capacità resistenza		Anti congelamento		▼ Selez.	[↔] Conf.
Impostazioni sistema	12:00am,Lun													
Connettività PCB opzionale														
Zona e sensore														
Capacità resistenza														
Anti congelamento														
▼ Selez.	[↔] Conf.													

Se la funzione di seguito è necessaria, acquistare e installare la PCB opzionale. Selezionare SI dopo l'installazione della PCB opzionale.

- Controllo zona 2
- Piscina
- Serb. accum.
- Solare
- Uscita segnale err. esterno
- Com. su richiesta
- SG ready
- Arrestare fonte di calore con interruttore esterno

2. Zona e sensore	Impostazione iniziale: Temp. ambiente e acqua	<table border="1" style="width: 100%;"><tr><td>Impostazioni sistema</td><td style="text-align: right;">12:00am,Lun</td></tr><tr><td colspan="2">Connettività PCB opzionale</td></tr><tr><td colspan="2">Zona e sensore</td></tr><tr><td colspan="2">Capacità resistenza</td></tr><tr><td colspan="2">Anti congelamento</td></tr><tr><td>▲ Selez.</td><td style="text-align: right;">[↔] Conf.</td></tr></table>	Impostazioni sistema	12:00am,Lun	Connettività PCB opzionale		Zona e sensore		Capacità resistenza		Anti congelamento		▲ Selez.	[↔] Conf.
Impostazioni sistema	12:00am,Lun													
Connettività PCB opzionale														
Zona e sensore														
Capacità resistenza														
Anti congelamento														
▲ Selez.	[↔] Conf.													

In assenza di connettività PCB opzionale
Selezionare il sensore di controllo temperatura ambiente dalle 3 seguenti voci

- ① Temperatura acqua (temperatura acqua di circolazione)
- ② Termostato ambiente (interno o esterno)
- ③ Termistore amb.

In presenza di connettività PCB opzionale

- ① Selezionare controllo zona 1 o controllo zona 2.
In caso di zona 1, selezionare ambiente o piscina e selezionare sensore
In caso di zona 2, dopo aver selezionato il sensore della zona 1, selezionare ambiente o piscina per la zona 2 e selezionare sensore

(NOTA) Nel sistema zona 2, la funzione piscina può essere impostata solo sulla zona 2.

3. Capacità resistenza	Impostazione iniziale: A seconda del modello	<table border="1" style="width: 100%;"><tr><td>Impostazioni sistema</td><td style="text-align: right;">12:00am,Lun</td></tr><tr><td colspan="2">Connettività PCB opzionale</td></tr><tr><td colspan="2">Zona e sensore</td></tr><tr><td colspan="2">Capacità resistenza</td></tr><tr><td colspan="2">Anti congelamento</td></tr><tr><td>▲ Selez.</td><td style="text-align: right;">[↔] Conf.</td></tr></table>	Impostazioni sistema	12:00am,Lun	Connettività PCB opzionale		Zona e sensore		Capacità resistenza		Anti congelamento		▲ Selez.	[↔] Conf.
Impostazioni sistema	12:00am,Lun													
Connettività PCB opzionale														
Zona e sensore														
Capacità resistenza														
Anti congelamento														
▲ Selez.	[↔] Conf.													

Per la resistenza integrata, selezionare la capacità del riscaldatore selezionabile.

(NOTA) Vi sono vari modelli che non possono selezionare la capacità del riscaldatore.

4. Anti congelamento	Impostazione iniziale: SI	<table border="1" style="width: 100%;"><tr><td>Impostazioni sistema</td><td style="text-align: right;">12:00am,Lun</td></tr><tr><td colspan="2">Connettività PCB opzionale</td></tr><tr><td colspan="2">Zona e sensore</td></tr><tr><td colspan="2">Capacità resistenza</td></tr><tr><td colspan="2">Anti congelamento</td></tr><tr><td>▲ Selez.</td><td style="text-align: right;">[↔] Conf.</td></tr></table>	Impostazioni sistema	12:00am,Lun	Connettività PCB opzionale		Zona e sensore		Capacità resistenza		Anti congelamento		▲ Selez.	[↔] Conf.
Impostazioni sistema	12:00am,Lun													
Connettività PCB opzionale														
Zona e sensore														
Capacità resistenza														
Anti congelamento														
▲ Selez.	[↔] Conf.													

Azionare l'antigelo del circuito di circolazione dell'acqua.
Se si seleziona SI, quando la temperatura dell'acqua raggiunge la temperatura di congelamento, la pompa di circolazione si avvia. Se la temperatura dell'acqua non raggiunge la temperatura di arresto della pompa, viene attivato il riscaldatore di riserva.

(NOTA) Se si imposta No, quando la temperatura dell'acqua raggiunge la temperatura di congelamento o è inferiore a 0°C, il circuito di circolazione dell'acqua si congela e causa malfunzionamento.

5. Connes. Accum. Imp.	Impostazione iniziale: No	<table border="1" style="width: 100%;"><tr><td>Impostazioni sistema</td><td style="text-align: right;">12:00am,Lun</td></tr><tr><td colspan="2">Capacità resistenza</td></tr><tr><td colspan="2">Anti congelamento</td></tr><tr><td colspan="2">Conn. serbatoio</td></tr><tr><td colspan="2">Connes. Accum. Imp.</td></tr><tr><td>▲ Selez.</td><td style="text-align: right;">[↔] Conf.</td></tr></table>	Impostazioni sistema	12:00am,Lun	Capacità resistenza		Anti congelamento		Conn. serbatoio		Connes. Accum. Imp.		▲ Selez.	[↔] Conf.
Impostazioni sistema	12:00am,Lun													
Capacità resistenza														
Anti congelamento														
Conn. serbatoio														
Connes. Accum. Imp.														
▲ Selez.	[↔] Conf.													

Selezionare se viene collegato al serbatoio d'accumulo per il riscaldamento o meno.
Se si utilizza il serbatoio d'accumulo, impostare su SI.
Collegare il termistore del serbatoio d'accumulo e impostare ΔT (uso di ΔT per incrementare la temp. lato primario rispetto alla temp. lato secondario).
(NOTA) Non visualizzare in assenza di PCB opzionale.
Se la capacità del serbatoio d'accumulo non è così ampia, impostare un valore maggiore su ΔT.

6. Cavo scaldate

Impostazione iniziale: No

Selezionare se il riscaldatore vaschetta raccolta condensa è installato o meno.
Se si imposta su Sì, selezionare il riscaldatore A o B.

A: Accendere il Riscaldatore solo in caso di riscaldamento con sbrinamento
B: Accendere il Riscaldatore per riscaldamento

Impostazioni sistema	12:00am,Lun
Conn. serbatoio	
Connes. Accum. Imp.	
Resistenza ACS	
Cavo scaldate	
↕ Selez.	[←] Conf.

7. Sensore esterno alternativo

Impostazione iniziale: No

Impostare su Sì se il sensore esterno è installato.
Controllato dal sensore esterno opzionale senza la lettura del sensore esterno della pompa di calore.

Impostazioni sistema	12:00am,Lun
Connes. Accum. Imp.	
Resistenza ACS	
Cavo scaldate	
Sensore esterno alternativo	
↕ Selez.	[←] Conf.

8. Conn. bivalente

Impostazione iniziale: No

Impostare se la pompa di calore è collegata al funzionamento della caldaia.
Collegare il segnale di avvio della caldaia nel terminale di contatto della caldaia (PCB principale).

Impostare Connessione bivalente su Sì.
Successivamente, avviare l'impostazione in base alle istruzioni del controllo remoto.

L'icona della caldaia viene visualizzata nella schermata principale del controllo remoto.

Dopo che Connessione bivalente è impostata su Sì, esistono due opzioni di controllo del programma da selezionare, (SG Ready / Auto)

- 1) SG ready (disponibile solo quando la scheda elettronica opzionale è impostata su Sì)
- Immissione Smart Grid ready dal controllo terminali della scheda elettronica opzionale ON/OFF della caldaia e della pompa di calore come indicato di seguito

Segnale SG		Programma
V CC-bit1	V CC-bit2	
Aperto	Aperto	Pompa di calore OFF, Caldaia OFF
Corto	Aperto	Pompa di calore ON, Caldaia OFF
Aperto	Corto	Pompa di calore OFF, Caldaia ON
Corto	Corto	Pompa di calore ON, Caldaia ON

* Questo ingresso bivalente Smart Grid ready divide lo stesso terminale della connessione [14. SG ready]. È possibile impostare una sola di queste due impostazioni in un dato momento.

Quando una viene impostata, l'altra impostazione viene ripristinata come non impostata.

- 2) Auto (Se la scheda elettronica opzionale è su non impostata, il programma bivalente si imposta su auto come valore predefinito)

Vi sono 3 diverse modalità di funzionamento automatico della caldaia. Il movimento di ogni modalità viene mostrato di seguito.

- ① Alternato (passa al funzionamento del boiler quando scende sotto la temperatura di impostazione)
- ② Parallelo (consente il funzionamento del boiler quando scende sotto la temperatura di impostazione)
- ③ Parallelo avanzato (aggiunge un lieve ritardo all'ora di funzionamento della caldaia del funzionamento parallelo)

Quando il funzionamento della caldaia è su "ON", "Contatto caldaia" è su "ON", sotto l'icona della caldaia viene visualizzato "_" (trattino basso).

Impostare la temperatura target della caldaia come la temperatura della pompa di calore.

Se la temperatura della caldaia è superiore a quella della pompa di calore, non si può raggiungere la temperatura della zona se non si installa una valvola miscelatrice.

Questo prodotto consente un solo segnale per il controllo del funzionamento della caldaia. L'impostazione del funzionamento della caldaia è di responsabilità dell'installatore.

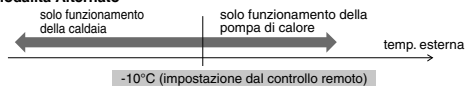
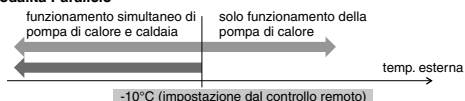
Modalità Alternato**Modalità Parallelo**

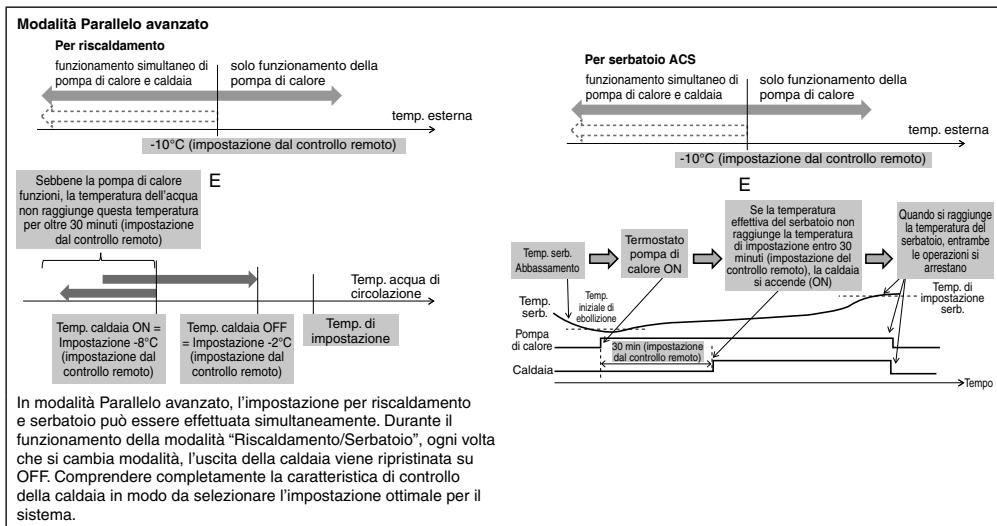
**9. Interrut. est.**

Impostazione iniziale: No

Accensione/spengimento (ON/OFF) tramite interruttore esterno.

Impostazioni sistema 12:00am,Lun

Cavo scaldate
Sensore esterno alternativo
Conn. bivalente**Interrut. est.**

⬇ Selez. [↔] Conf.

10. Connessione solare

Impostazione iniziale: No

Impostare quando si installa lo scaldacqua solare.

L'impostazione include quanto segue.

- ① Impostare il serbatoio d'accumulo o il serbatoio ACS per il collegamento con lo scaldacqua solare.
- ② Impostare la differenza di temperatura tra il termistore del pannello solare e il termistore del serbatoio d'accumulo o del serbatoio ACS per azionare la pompa solare.
- ③ Impostare la differenza di temperatura tra il termistore del pannello solare e il termistore del serbatoio d'accumulo o del serbatoio ACS per arrestare la pompa solare.
- ④ Temperatura di avvio antigelo (cambiare impostazione in base all'uso del glicole).
- ⑤ Operazione di avvio della pompa solare quando supera la temperatura limite elevata (quando la temperatura del serbatoio supera la temperatura indicata (70-90°C))

Impostazioni sistema 12:00am,Lun

Sensore esterno alternativo
Conn. bivalente
Interrut. est.**Connessione solare**

⬇ Selez. [↔] Conf.

11. Segnale err. esterno

Impostazione iniziale: No

Impostare quando viene installato il display di errore esterno.
Accendere l'interruttore di contatto a secco in caso di errore.

(NOTA) Non visualizzare in assenza di PCB opzionale.

In caso di errore, il segnale di errore si accende (ON).

Una volta portato su "Chiuso" dal display, il segnale di errore continua a rimanere acceso (ON).

Impostazioni sistema 12:00am,Lun

Conn. bivalente
Interrut. est.
Connessione solare**Segnale err. esterno**

⬇ Selez. [↔] Conf.

12. 0-10 V

Impostazione iniziale: No

Impostare in presenza di controllo su richiesta.
Regolare la tensione del terminale entro 1 ~ 10 V per cambiare il limite di corrente di esercizio.

(NOTA) Non visualizzare in assenza di PCB opzionale.

Ingresso analogico [v]	Frequenza [%]
0,0	non attivare
0,1 ~ 0,6	non attivare
0,7	10
0,8	10
0,9 ~ 1,1	10
1,2	15
1,3	15
1,4 ~ 1,6	15
1,7	20
1,8	20
1,9 ~ 2,1	20
2,2	25
2,3	25
2,4 ~ 2,6	25
2,7	30
2,8	30
2,9 ~ 3,1	30
3,2	35
3,3	35
3,4 ~ 3,6	35
3,7	40
3,8	40

Ingresso analogico [v]	Frequenza [%]
3,9 ~ 4,1	40
4,2	45
4,3	45
4,4 ~ 4,6	45
4,7	50
4,8	50
4,9 ~ 5,1	50
5,2	55
5,3	55
5,4 ~ 5,6	55
5,7	60
5,8	60
5,9 ~ 6,1	60
6,2	65
6,3	65
6,4 ~ 6,6	65
6,7	70
6,8	70
6,9 ~ 7,1	70
7,2	75
7,3	75

Ingresso analogico [v]	Frequenza [%]
7,4 ~ 7,6	75
7,7	80
7,8	80
7,9 ~ 8,1	80
8,2	85
8,3	85
8,4 ~ 8,6	85
8,7	90
8,8	90
8,9 ~ 9,1	90
9,2	95
9,3	95
9,4 ~ 9,6	95
9,7	100
9,8	100
9,9 ~	100

*Una corrente di esercizio minima viene applicata su ogni modello a scopo di protezione.

*Viene fornita isteresi di tensione 0,2.

*Il valore di tensione dopo il 2° punto decimale viene interrotto.

Impostazioni sistema

12:00am,Lun

Interrut. est.

Connessione solare

Segnale err. esterno

0-10 V

Selez. [↔] Conf.

13. SG ready

Impostazione iniziale: No

Commutare l'operazione della pompa di calore tramite apertura/corto di 2 terminali.
Sono possibili le impostazioni di seguito

Segnale SG		Ritmo di lavoro
V CC-bit1	V CC-bit2	
Aperto	Aperto	Normale
Corto	Aperto	Pompa di calore e riscaldatore spenti
Aperto	Corto	Capacità 1
Corto	Corto	Capacità 2

Impostazione capacità 1

- Capacità DHW ___%
- Capacità riscaldamento ___%
- Capacità di raffreddamento ___°C

Impostazione capacità 2

- Capacità DHW ___%
- Capacità riscaldamento ___%
- Capacità di raffreddamento ___°C

Impostare con Comando SG ready del comando remoto

(Quando Smart Grid ready è impostato su Si, il programma bivalente è impostata su Auto.)

Impostazioni sistema

12:00am,Lun

Connessione solare

Segnale err. esterno

0-10 V

SG ready

Selez. [↔] Conf.

14. Interrut. compressore est.

Impostazione iniziale: No

Impostare quando si collega l'interruttore compressore esterno.
L'interruttore è collegato a dispositivi esterni per controllare il consumo di corrente; il segnale Aperto arresta il funzionamento del compressore. (L'operazione di riscaldamento, ecc. non vengono annullate).

(NOTA) Non visualizzare in assenza di PCB opzionale.

In conformità al collegamento dell'alimentazione standard svizzero, è necessario accendere il DIP switch (SW2 pin3) della PCB dell'unità principale. Segnale Corto/Aperto utilizzato su riscaldatore serbatoio acceso/spento (ON/OFF) (per sterilizzazione)

Impostazioni sistema

12:00am,Lun

Segnale err. esterno

0-10 V

SG ready

Interrut. compressore est.

Selez. [↔] Conf.

15. Liquido circolazione

Impostazione iniziale: Acqua

Impostare la circolazione dell'acqua di riscaldamento.

Vi sono 2 tipi di impostazione: acqua e glicole.

(NOTA) Impostare glicole quando si usa il liquido antigelo.
In caso di impostazione errata, si potrebbe verificare un errore.

Impostazioni sistema	12:00am,Lun
0-10 V	
SG ready	
Interrut. compressore est.	
Liquido circolazione	
▲ Selez.	[↔] Conf.

16. SW risc./raff.

Impostazione iniziale: Disab.

Consente di commutare (fissare) riscaldamento e raffreddamento con l'interruttore esterno.

(Aperto) : Fissare su riscaldamento (Riscaldamento +ACS)
(Corto) : Fissare su raffreddamento (Raffreddamento +ACS)
(NOTA) Questa impostazione viene disabilitata per modelli senza raffreddamento.
(NOTA) Non visualizzare in assenza di PCB opzionale.

Impossibile usare la funzione Timer. Impossibile utilizzare la modalità Auto.

Impostazioni sistema	12:00am,Lun
SG ready	
Interrut. compressore est.	
Liquido circolazione	
SW risc./raff.	
▲ Selez.	[↔] Conf.

17. Forza resistenza

Impostazione iniziale: Manual

In modalità Man., l'utente può attivare Forza risc. tramite il menu rapido.

Se si seleziona 'Auto', la modalità Forza risc. si attiva automaticamente quando si verifica un errore popup durante il funzionamento.

Forza risc. funziona in base all'ultima modalità selezionata. La selezione della modalità viene portata su Disab. durante il funzionamento di Forza risc.

La fonte di calore è ON in modalità Forza risc.

Impostazioni sistema	12:00am,Lun
Interrut. compressore est.	
Liquido circolazione	
SW risc./raff.	
Forza resistenza	
▲ Selez.	[↔] Conf.

18. Segnale scongel.

Impostazione iniziale: No

Segnale di sbrinamento che condivide lo stesso terminale del contatto bivalente nel quadro principale. Quando il segnale di sbrinamento è impostato su Sì, ripristinare la connessione bivalente su NO. È possibile impostare solo una funzione tra il segnale di sbrinamento e bivalente.

Quando il segnale di sbrinamento è impostato su Sì, durante lo sbrinamento nell'unità esterna il contatto del segnale di sbrinamento passa a ON. Il contatto del segnale di sbrinamento passa a OFF al termine dello sbrinamento.

(Lo scopo di questa uscita del contatto è interrompere il ventilconvettore o la pompa idraulica interni durante lo sbrinamento).

Impostazioni sistema	12:00am,Lun
SW risc./raff.	
Forza resistenza	
Forza sbrin.	
Segnale scongel.	
▲ Selez.	[↔] Conf.

19. Portata pompa

Impostazione iniziale: ΔT

Se l'impostazione della portata della pompa è ΔT, l'unità regola il carico della pompa per avere una differenza tra ingresso e uscita acqua sulla base dell'impostazione *ΔT per acc. risc. e *ΔT per acc. raff. nel menu di configurazione del funzionamento durante il funzionamento lato stanza.

Se l'impostazione della portata della pompa è Carico max (Car. max), l'unità imposta il carico della pompa al carico impostato su *Velocità massima pompa (Massima velocità della pompa) nel menu di configurazione assistenza durante il funzionamento lato stanza.

Impostazioni sistema	12:00am,Lun
Forza resistenza	
Forza sbrin.	
Segnale scongel.	
Portata pompa	
▲ Selez.	[↔] Conf.

3-4. Impostaz.funzioni

Risc.

20. Set-point acqua riscaldam.

Impostazione iniziale: curva di compensazione

Impostare la temperatura target dell'acqua per azionare il riscaldamento.
Curva di compens.: La temperatura target dell'acqua cambia in conformità alla variazione della temperatura ambiente esterna.
Diretto: Impostare la temperatura dell'acqua di circolazione diretta.

Nel sistema zona 2, è possibile impostare separatamente la temperatura dell'acqua zona 1 e zona 2.

21. Temp. esterna per spegnere risc.

Impostazione iniziale: 24°C

Impostare la temperatura esterna per arrestare il riscaldamento.
L'intervallo di impostazione è 5°C ~ 35°C

22. ΔT per acc. risc.

Impostazione iniziale: 5°C

Impostare la differenza di temperatura tra la temperatura esterna e la temperatura di ritorno dell'acqua di circolazione del riscaldamento.
Quando incrementa la differenza di temperatura, si risparmia corrente, ma si ha meno comfort. Quando si riduce la differenza, si risparmia meno corrente, ma si ha più comfort.
L'intervallo di impostazione è 1°C ~ 15°C

23. Riscaldatore ON/OFF

a. Temp. est. per resistenza ON

Impostazione iniziale: 0°C

Impostare la temperatura esterna quando il riscaldatore di riserva inizia a funzionare.
L'intervallo di impostazione è -20°C ~ 15°C

L'utente deve impostare se utilizzare o meno il riscaldatore.

b. Ritardo resistenza ON

Impostazione iniziale: 30 minuti

Imposta il ritardo da compressore ON perché la resistenza si accenda se non viene raggiunta la temperatura impostata dell'acqua.
L'intervallo di impostazione è 10 minuti-60 minuti

c. Resistenza ON: ΔT temp. target

Impostazione iniziale: -4°C

Imposta la temperatura dell'acqua perché la resistenza si accenda in modalità riscaldamento.
L'intervallo di impostazione è -10°C ~ -2°C

d. Riscald. OFF: ΔT temp. target

Impostazione iniziale: -2°C

Imposta la temperatura dell'acqua perché la resistenza si spenga in modalità riscaldamento.
L'intervallo di impostazione è -8°C ~ 0°C

Raff.**24. Set-point acqua raffresc.**

Impostazione iniziale: curva di compensazione

Impostare la temperatura target dell'acqua per azionare il raffreddamento.
 Curva di compens.: La temperatura target dell'acqua cambia in conformità alla variazione della temperatura ambiente esterna.
 Diretto: Impostare la temperatura dell'acqua di circolazione diretta.

Nel sistema zona 2, è possibile impostare separatamente la temperatura dell'acqua zona 1 e zona 2.

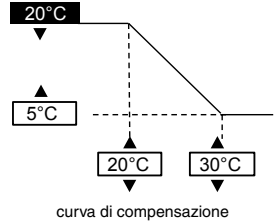
**25. ΔT per acc. raff.**

Impostazione iniziale: 5°C

Impostare la differenza di temperatura tra la temperatura esterna e la temperatura di ritorno dell'acqua di circolazione del raffreddamento.
 Quando incrementa la differenza di temperatura, si risparmia corrente, ma si ha meno comfort. Quando si riduce la differenza, si risparmia meno corrente, ma si ha più comfort.
 L'intervallo di impostazione è 1°C ~ 15°C

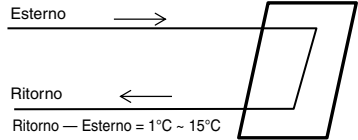
**Auto****26. Temp. esterna da risc. a raff.**

Impostazione iniziale: 15°C

Impostare la temperatura esterna che passa da riscaldamento a raffreddamento tramite l'impostazione Auto.
 L'intervallo di impostazione è 5°C ~ 25°C

Il tempo di valutazione è ogni ora

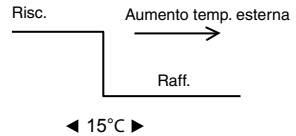
**27. Temp. esterna da raff. a risc.**

Impostazione iniziale: 10°C

Impostare la temperatura esterna che passa da raffreddamento a riscaldamento tramite l'impostazione Auto.
 L'intervallo di impostazione è 5°C ~ 25°C

Il tempo di valutazione è ogni ora

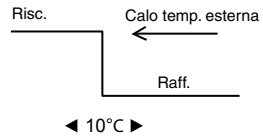
**Serbatoio****28. Durata funz. imp. (max.)**

Impostazione iniziale: 8h

Impostare le ore di funzionamento massimo del riscaldamento.
 Quando si riduce il tempo di funzionamento massimo, è possibile far bollire il serbatoio con maggiore frequenza.

È una funzione per Riscaldamento + Serbatoio.

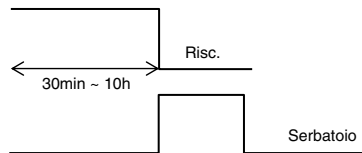
**29. Durata risc. serb. (max)**

Impostazione iniziale: 60min

Impostare le ore di ebollizione massime del serbatoio.
 Quando si riducono le ore di ebollizione massime, si torna a Riscaldamento, ma si potrebbe non portare a ebollizione completa il serbatoio.

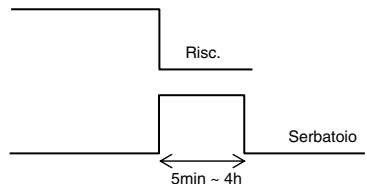

30. Temp. riavvio serb.

Impostazione iniziale: -8°C

Impostare la temperatura di ribollizione dell'acqua del serbatoio.
(Se viene portata a ebollizione solo dalla pompa di calore, (51°C – Temp. riavvio serb.) diventerà la temperatura max.)

L'intervallo di impostazione è -12°C ~ -2°C

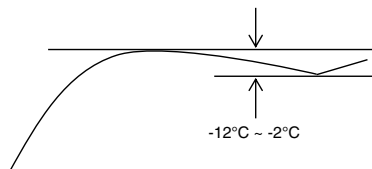
**31. Sterilizzazione**

Impostazione iniziale: 65°C 10min

Impostare il timer per eseguire la sterilizzazione.

- ① Impostare il giorno e l'ora di funzionamento. (Formato timer settimanale)
- ② Temperatura di sterilizzazione (55~75°C * Se si usa il riscaldatore di riserva, è 65°C)
- ③ Durata funzionamento (tempo di funzionamento per la sterilizzazione (Sterilizzazione) quando si raggiunge la temperatura di impostazione 5min ~ 60min)

L'utente deve impostare se utilizzare o meno la modalità di sterilizzazione.

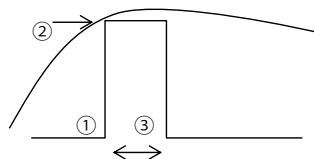
**3-5. Config. assistenza****32. Massima velocità della pompa**

Impostazione iniziale: A seconda del modello

In genere, non è necessaria l'impostazione.

Regolare quando si deve ridurre il suono della pompa, ecc.

Inoltre, dispone della funzione Sfiato.

Quando l'impostazione portata *pompa è Carico max (Car. max), questa impostazione del carico è il carico di esercizio fisso della pompa durante il funzionamento lato stanza.

Config. assistenza	12:00am,Lun	
Portata	Car. max	Funzione
88:8 l/min	0xCE	▲ Sfiato
◀ Selez.		

33. Pump down

Azionare il rallentamento del pompaggio

Config. assistenza	12:00am,Lun
Pump down:	ON
[←] Conf.	

Funzione Pump down in corso	
[⏻] OFF	

34. Asc. Mass.

Azionare il trattamento del cemento.

Selezionare Modifica e impostare la temperatura per ogni fase (1~99 1 corrisponde a 1 giorno).

L'intervallo di impostazione è 25~55°C

Quando si accende (ON), si inizia ad asciugare il cemento.

In zona 2, asciug entrambe le zone.

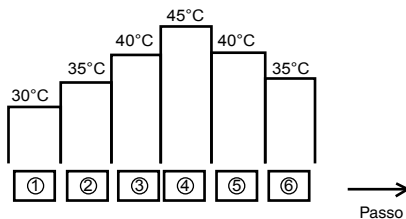
**35. Contatto assistenza**

In grado di impostare nome e . di tel. della persona da contattare in caso di rottura, ecc. o se il cliente ha difficoltà. (2 elementi)

Config. assistenza	12:00am,Lun
Contatto assistenza:	
Contatto 1	
Contatto 2	
▲ Selez.	[←] Conf.

Contatto 1: Bryan Adams	
ABC/ abc	0-9/ Altro
A B C D E F G H I J K L M N O P Q R	
S T U V W X Y Z	a b c d e f g h i
j k l m n o p q r s t u v w x y z	
▼ Selez.	[←] Accedi

4 Assistenza e manutenzione

Se si dimentica la password e non si può azionare il comando remoto

Premere + + per 5 sec.
Quando appare la schermata di sblocco password, premere Conferma e ripristinarla.
La password diventa 0000. Ripristinare di nuovo la password.
(NOTA) Viene visualizzato solo in caso di blocco con password.

Menu manutenzione

Metodo di impostazione di Menu manutenzione

Menu manutenzione	12:00am,Lun
Controllo attuatori	
Modalità test	
Config. sensore	
Ripristino password	
▼ Selez.	[↵] Conf.

Premere + + per 5 sec.

Elementi da impostare

- ① Controllo attuatori (ON/OFF manuale di tutte le parti funzionali)
(NOTA) Poiché non vi è alcuna azione di protezione, fare attenzione a non causare alcun errore durante il funzionamento di ogni parte (non accendere la pompa in assenza di acqua, ecc.)
- ② Modalità test (Test di funzionamento)
In genere, non viene utilizzato.
- ③ Config. sensore (spazio di offset della temp. rilevata di ogni sensore entro l'intervallo -2-2°C)
(NOTA) Utilizzare solo in caso di deviazione del sensore. Influisce sul controllo della temperatura.
- ④ Ripristino password (ripristino password)

Menu personaliz.

Metodo di impostazione di Menu personaliz.

Menu personaliz.	12:00am,Lun
Modalità raff.	
Risc. di back-up	
Reset monit. energia	
Reset cronologia funzionamento	
Smart ACS	
▼ Selez.	[↵] Conf.

Premere + + per 10 sec.

Elementi da impostare

- ① Modalità raff. (impostare la funzione con/senza raffreddamento) L'impostazione predefinita è senza (NOTA) Poiché con o senza Modalità raff. potrebbe influire sull'applicazione di elettricità, fare attenzione e non modificarla.
In Modalità raff., fare attenzione in quanto se le tubazioni non sono correttamente isolate, potrebbe formarsi della condensa sul tubo e l'acqua potrebbe gocciolare sul pavimento, danneggiandolo.
- ② Risc. di back-up (utilizzo/non utilizzo del riscaldatore di riserva)
(NOTA) È diverso dall'utilizzo/non utilizzo del riscaldatore di riserva impostato dal cliente. Quando si utilizza questa impostazione, viene disabilitata l'accensione del riscaldatore a causa della protezione dal gelo. (Utilizzare questa impostazione quando è richiesto dalla società di servizi.)
Utilizzando questa impostazione, non è possibile effettuare lo scongelamento a causa della temperatura di impostazione bassa de riscaldamento e si potrebbe arrestare il funzionamento (H75)
Impostare su responsabilità dell'installatore. Quando si arresta spesso, potrebbe essere dovuto ad un'insufficiente portata di circolazione, ad una temperatura di impostazione troppo bassa del riscaldamento, ecc.
- ③ Reset monit. energia (eliminare la memoria di monitoraggio energia)
Utilizzare quando si cambia casa e si consegna l'unità.
- ④ Reset cronologia funzionamento (eliminare la memoria della cronologia di funzionamento)
Utilizzare quando si cambia casa e si consegna l'unità.
- ⑤ Smart ACS (impostare il parametro della modalità Smart ACS)
 - a) Ora di inizio: Riebollizione del bollitore a partire da Temp. ON inferiore.
 - b) Ora di fine: Riebollizione del bollitore a partire da Temp. ON normale.
 - c) Temp. ON: Temp. di riebollizione del bollitore all'avvio di Smart ACS.



Installatiehandleiding

LUCHT-NAAR-WATER HYDROMODULE + TANK WH-ADC1216H6E5C

Benodigd gereedschap voor de Installatie

1 Kruiskopschroevendraaier	5 Pijpsnijder	9 Megameter	58,8 N•m (5,8 kgf•m)
2 Waterpas	6 Ruimer	10 Multimeter	65 N•m (6,5 kgf•m)
3 Elektrische boormachine	7 Mes	11 Momentsleutel	117,6 N•m (12,0 kgf•m)
4 Steeksleutel	8 Rolmaat	42 N•m (4,2 kgf•m)	

VEILIGHEIDSMATREGELEN

- Lees met aandacht de volgende "VEILIGHEIDSMATREGELEN" voordat u de lucht-naar-water hydromodule + tank (hierna genoemd de "tankunit") installeert.
- Werk voor elektrische installaties en waterinstallaties moet uitgevoerd worden door gediplomeerde elektriciens respectievelijk gediplomeerde loodgieters. Zorg ervoor dat het juiste voltage en stroomcircuit worden gebruikt voor het te installeren model.
- De genoemde maatregelen dienen in acht te worden genomen, daar deze belangrijk zijn in verband met de veiligheid. De betekenis van de gebruikte symbolen wordt hieronder gegeven. Onjuiste installatie als gevolg van het niet opvolgen of negeren van de instructies kan letsel of schade veroorzaken, de ernst daarvan wordt aangeduid met de volgende symbolen.
- Bewaar na de installatie deze installatiehandleiding bij de unit.

	WAARSCHUWING	Dit symbool geeft de mogelijkheid aan van een ongeval met dodelijke afloop of ernstig letsel.
	VOORZICHTIG	Dit symbool geeft de mogelijkheid aan van letsel of beschadiging van eigendommen.

De te volgen maatregelen zijn aangeduid met de volgende symbolen:

	Symbool met een witte achtergrond verwijst naar een VERBODEN handeling.
	Symbool met een donkere achtergrond verwijst naar een handeling die moet worden uitgevoerd.





- Voer na installatie een test uit om te bevestigen dat zich geen onregelmatigheden voordoen. Leg vervolgens de werking, de verzorging en onderhoud uit aan de gebruiker, zoals aangegeven in de handleiding. Herinner de gebruiker eraan de gebruiksaanwijzingen te bewaren voor verdere referentie.
- Als er enige twijfel bestaat over de installatieprocedure of over de werking, neem dan altijd contact op met de officiële dealer en vraag om advies en informatie.

WAARSCHUWING

	Gebruik als voedingskabel geen kabel die niet is voorgeschreven, geen gemodificeerde kabel, geen gemeenschappelijke kabel en geen verlengkabel. Gebruik geen stopcontact waarop ook andere elektrische apparaten zijn aangesloten. Slecht contact, slechte isolatie of te hoge stroom zal een elektrische schok of brand veroorzaken.
	Bind de voedingskabel niet samen met een band. De temperatuur in de voedingskabel kan abnormaal hoog oplopen.
	Houd plastic zakken (verpakkingsmateriaal) uit de buurt van kleine kinderen, daar deze op neus of mond kunnen blijven plakken wat de ademhaling kan belemmeren.
	Gebruik voor het installeren van de koelleiding geen pijptang. De leidingen kunnen hierdoor vervormen wat ertoe leiden dat het toestel niet goed werkt.
	Schaf geen niet officieel goedgekeurde elektrische onderdelen aan voor installatie, service, onderhoud, enz. Zij zouden een elektrische schok of brand kunnen veroorzaken.
	Voeg geen koelmiddel toe of vervang het niet, anders dan met het opgegeven type. Dit kan leiden tot schade aan het product, barsten en letsel et cetera.
	Zet geen containers met vloeistoffen boven op de tankunit. Hierdoor kan schade ontstaan aan de tankunit en/of er kan brand uitbreken door lekkage of morsen op de tankunit.
	Gebruik niet een gemeenschappelijke kabel voor de aansluiting van de tankunit / buitenunit. Gebruik de opgegeven aansluitkabel voor de tankunit / buitenunit, zie instructie SLUIT DE KABEL AAN OP DE TANKUNIT en bevestig deze stevig voor de aansluiting van de tankunit / buitenunit. Klem de kabel zo vast dat er geen externe kracht op de aansluiting wordt uitgeoefend. Als de verbinding of de bevestiging niet volmaakt is uitgevoerd, kan de verbinding heet worden en kan er brand ontstaan.
	Volg voor de elektrische installatie de lokale bedragsstandaarden en -voorschriften en deze installatiehandleiding. Gebruik een aparte groep en een enkel stopcontact. Als de capaciteit van het elektrisch circuit onvoldoende is, of wanneer er storingen worden aangetroffen in de elektrische installatie, kan dit elektrische schokken of brand veroorzaken.
	Houd u voor het installatiewerk van het watercircuit aan de geldende Europese en nationale voorschriften (waaronder EN61770) en de lokale loodgieters- en bouwvoorschriften.
	Schakel een dealer of specialist in voor de installatie. Als de gebruiker de installatie niet goed uitvoert, kan dat leiden tot de lekkage van water, elektrische schokken of brand.
	<ul style="list-style-type: none"> • Gebruik voor dit R410A model geen bestaande (R22) leidingen en wartelmoeren bij het aansluiten van de leidingen. Dit kan een abnormaal hoge druk in de koelcyclus veroorzaken en mogelijk leiden tot een ontploffing of verwondingen. Gebruik uitsluitend R410A-koelmiddel. • De koperen leidingen die voor R410A worden gebruikt, moeten 0,8 mm of dikker zijn. Gebruik nooit koperen leidingen van minder dan 0,8 mm dik. • Het is wenselijk dat de hoeveelheid restolie minder is dan 40 mg/10 m.

	Als u de tankunit installeert of verplaatst, zorg dan dat er geen lucht of andere stoffen dan het voorgeschreven koelmiddel in het koelcircuit (leidingsysteem) terecht komt. Wanneer lucht in het systeem terecht komt, zal in het koelcircuit een abnormaal hoge druk ontstaan, wat kan resulteren in een explosie, letsel, enz.
	Voor de installatie strikt uit volgens deze installatiehandleiding. Als de installatie niet goed is uitgevoerd, kan dat leiden tot lekkage van water, elektrische schokken of brand.
	Installeer de apparatuur op een stevige, vaste plaats, die berekend is op het gewicht van de apparatuur. Als de plaats van installatie niet stevig genoeg is of als de installatie niet goed wordt uitgevoerd, kan de apparatuur vallen en letsel veroorzaken.
	Het is aanbevolen deze apparatuur te installeren met een plaatselijke aardlekautomaat volgens de nationaal geldende bedradingsvoorschriften of veiligheidsmaatregelen met betrekking tot reststroom.
	Installeer bij de installatie eerst op juiste wijze de koelleidingen, voordat u de compressor laat werken. Als u de compressor laat werken, terwijl de koelleidingen niet zijn bevestigd en de kleppen geopend zijn, kan lucht worden aangezogen en kan er in het koelcircuit een abnormaal hoge druk ontstaan, wat kan leiden tot een explosie, letsel, enz.
	Bij het leeg pompen moet u de compressor stoppen, voordat u de koelleidingen verwijdert. Als u de koelleidingen verwijdert terwijl de compressor nog loopt en de kleppen geopend zijn, kan lucht aangezogen worden en in het koelcircuit een abnormaal hoge druk ontstaan, wat kan resulteren in een explosie, letsel, enz.
	Maak de wartelmoer vast met een momentsleutel volgens de opgegeven methode. Als de wartelmoer te vast is aangedraaid, kan deze na verloop van tijd breken wat kan leiden tot lekkage van koelgas.
	Na de voltooiing van de installatie, wees er zeker van dat er geen lekkage is van koelgas. Als het koelgas in contact komt met vuur, kan er een giftig gas ontstaan.
	Ventileer het vertrek als er tijdens de werking koelgas lekt. Doof alle aanwezige bronnen van open vuur. Als het koelgas in contact komt met vuur, kan er een giftig gas ontstaan.
	Gebruik alleen de geleverde of opgegeven onderdelen, omdat anders het toestel los kan trillen en lekkage van water, elektrische schok of brand het gevolg kan zijn.
	Als er enige twijfel bestaat over de installatieprocedure of over de werking, neem dan altijd contact op met de officiële dealer en vraag om advies en informatie.
	Selecteer een locatie waar in het geval van waterlekkage de lekkage geen schade kan veroorzaken aan andere eigendommen.
	Wanneer u elektrische apparatuur installeert in een houten gebouw van metalen regelwerk of gaswerk, is volgens de norm voor elektrische voorzieningen een elektrisch contact tussen apparatuur en gebouw niet toegestaan. Er moet isolatie tussen worden geplaatst.
	Alle werkzaamheden die aan de tankunit uitgevoerd moeten worden, na verwijdering van panelen die zijn vastgezet met schroeven, moeten onder supervisie van een erkende dealer en een officieel erkende installateur worden uitgevoerd.
	Dit systeem is een apparaat met meerdere voedingspunten. Alle circuits moeten worden losgekoppeld, voordat aan de aansluitingen van de unit wordt gewerkt.
	Als terugstroomregelaar in de koudwatervoorziening wordt een terugslagklep of een watermeter met terugslagklep toegepast, er moeten voorzieningen voor de thermische expansie van water in het warmwatersysteem worden aangebracht. Anders kan dit lekkages veroorzaken.
	Voordat de tankunit wordt aangesloten, moet het leidingwerk worden gespoeld om vervuilingen te verwijderen. Vervuilingen kunnen de componenten van de tankunit beschadigen.
	De installatie moet voldoen aan bouwtechnische goedkeuringen die van toepassing zijn in het betreffende land. Mogelijk moeten de plaatselijke autoriteiten worden ingelicht, voordat de installatie wordt uitgevoerd.
	De tankunit moet rechtop en in een droge omgeving worden vervoerd en opgeslagen. Het kan plat gelegd worden, wanneer deze het gebouw in wordt gebracht.
	Werk uitgevoerd aan de tankunit na verwijdering van de afdekplaat aan de voorzijde die vastgezet is met schroeven, moet uitgevoerd worden onder toezicht van een goedgekeurde dealer, door een erkende installateur met bevoegd en geschoold personeel.
	Deze unit moet goed worden geaard. De aarding mag niet op een gasbuis, waterbuis, aard- of bliksemafleider of een telefoon worden aangesloten. Anders is er het gevaar van een elektrische schok in het geval dat de isolatie kapot gaat of er een storing optreedt in de aarding van de tankunit.
 VOORZICHTIG	
	Installeer de tankunit niet op een plaats waar lekkage van brandbaar gas kan optreden. Als er gas lekt en zich verzamelt in de omgeving van het toestel, kan dit brand veroorzaken.
	Laat geen koelvloeistof ontsnappen tijdens het aansluiten van de leidingen bij installatie, herinstallatie en bij de reparatie van onderdelen van de koeling. Ga voorzichtig om met het vloeibare koelmiddel, het kan bevriezingsverschijnselen veroorzaken.
	Installeer deze apparatuur niet in een wasruimte of op een andere plaats met een hoge luchtvochtigheid. Dit zal leiden tot roest en beschadiging van het toestel.
	Let er goed op dat de isolatie van de voedingskabel niet in contact komt met hete onderdelen (d.w.z. koelleidingen, waterleidingen) om te voorkomen dat de isolatiemantel smelt.
	Oefen niet overmatig veel kracht uit op de waterleidingen omdat dat de leidingen zou kunnen beschadigen. Als er lekkage van water optreedt, zal dat wateroverlast en beschadiging van andere eigendommen tot gevolg hebben.
	Vervoer de tankunit niet als er zich water in bevindt. Dit kan schade aan de unit toebrengen.
	Sluit de afvoerleiding aan zoals aangegeven in de installatie voorschriften. Indien de afvoer niet goed is uitgevoerd, kan er water in de kamer lekken en het meubilair beschadigen.
	Kies voor de installatie een plaats, waar gemakkelijk onderhoud aan het apparaat kan worden uitgevoerd. De tankunit is permanent op de waterleiding aangesloten.
	Aansluiting stroomvoorziening naar tankunit. <ul style="list-style-type: none"> • Het voedingspunt moet op een makkelijk toegankelijke plaats voor stroom uitschakeling zitten in geval van nood. • Moet zijn uitgevoerd volgens de lokale nationale bedradingsnorm en voorschriften en deze installatiehandleiding. • Het is sterk aangeraden een permanente aansluiting op een zekering te maken. <ul style="list-style-type: none"> - Stroomvoorziening 1: Gebruik een goedgekeurde 2-polige zekering van 30A met een minimale contactopening van 3,0 mm. - Stroomvoorziening 2: Gebruik een goedgekeurde 2-polige zekering van 30A met een minimale contactopening van 3,0 mm.
	Zorg ervoor dat de juiste polariteit gehandhaafd blijft in het gehele bedradingsstelsel. Anders kan dit elektrische schokken of brand veroorzaken.
	Controleer na de installatie tijdens proefdraaien dat er bij de aansluitingen geen water lekt. Als er lekkage optreedt, zal dat beschadiging van andere eigendommen tot gevolg hebben.
	Als de tankunit voor langere tijd niet gebruikt wordt, moet het water uit de tankunit worden afgetapt.
	Installatiewerkzaamheden. Het kan zijn dat er drie of meer personen nodig zijn voor het uitvoeren van de installatiewerkzaamheden. Als de tankunit door één persoon wordt gedragen, zou deze zich kunnen vertillen.

Bijgeleverde hulpstukken

Nr.	Toebehoren	Aant.	Nr.	Toebehoren	Aant.
1	Verstelbare pootjes 	4	3	Rubber ring 	1
2	Afvoerbocht 	1	4	Afdeklplaat afstandsbediening 	1

Optionele accessoires

Nr.	Toebehoren	Aant.
5	Optionele print (CZ-NS4P)	1
6	Netwerkadaptor (CZ-TAW1) en verlengkabel (CZ-TAW1-CBL)	1

Accessoires levering derden (optioneel)

Nr.	Onderdeel	Model	Specificaties	Maker
i	2-wegklep set *Koelmodel	SFA21/18	230 VAC	Siemens
		2-poort klep	VVI46/25	Siemens
ii	Ruimthermostaat	Bedraad	230 VAC	-
		Draadloos	PAW-A2W-RTWIRELESS	-
iii	Mengklep	-	230 VAC	Caleffi
iv	Pomp	-	230 VAC	Wilo
v	Sensor buffertank	-	-	-
vi	Buizensensor	-	-	-
vii	Sensor waterzone	-	-	-
viii	Sensor ruimtezone	-	-	-
ix	Sensor zonnepanelen	-	-	-

■ Het wordt aanbevolen om de toebehoren te kopen die in bovenstaande tabel voor levering derden zijn opgenomen.

Overzicht afmetingen

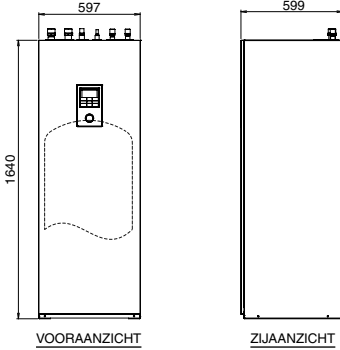

Schema leidingposities

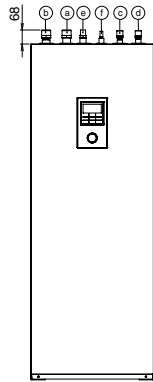

Schema hoofdcomponenten

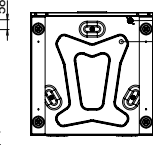
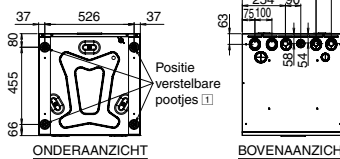
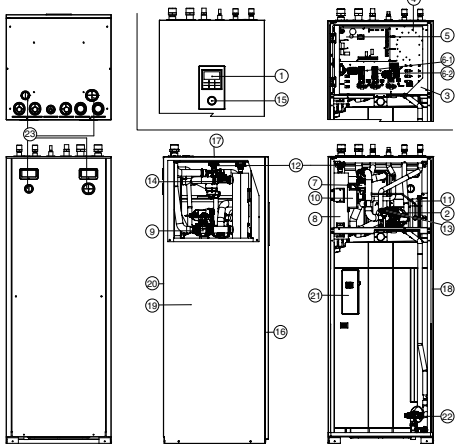

- 1 Afstandsbediening
- 2 Waterpomp
- 3 Afdeklplaat voor bedieningspaneel
- 4 Regelpaneel
- 5 Hoofdprintplaat
- 6 Enkele fase aardlekschakelaar/aardlekschakelaar (hoofdaansluiting)
- 7 Enkele fase aardlekschakelaar/aardlekschakelaar (back-up verwarmers)
- 8 Magnetische waterfilterset
- 9 Verwarmingselement
- 10 3-wegklep
- 11 Overbelastingsbeveiliging (niet zichtbaar)
- 12 Expansievat
- 13 Ontluchtingsklep
- 14 Overdrukklep
- 15 Stroomingssensor
- 16 Waterdrukmeter
- 17 Voorpaneel
- 18 Bovenpaneel
- 19 Rechter paneel
- 20 Linker paneel
- 21 Achterpaneel
- 22 Tanksensor (niet zichtbaar)
- 23 Veiligheidsklep

Leidingsaansluiting	Functie	Afmetingen aansluiting
a	Waterinlaat (van ruimteverwarming / -koeling)	R 1 1/4"
b	Wateruitlaat (naar ruimteverwarming / -koeling)	R 1 1/4"
c	Koudwaterinlaat (warmtapwatertank)	R 3/4"
d	Warmwateruitlaat (warmtapwatertank)	R 3/4"
e	Gasvormig koelmiddel	7/8-14UNF
f	Vloeibaar koelmiddel	5/8-18UNF
g	Afvoer warmtapwatertank (afpakraan) Type: Kogelklep	Rc 1/2"
h	Waterafvoeropening	---

Model	Capaciteit (l)	Gewicht (kg)	
		Leeg	Vol
WH-ADC1216H6ESC	185	101	286

1 BEPAAL DE BESTE PLAATS

Vraag, voordat u de locatie van de installatie kiest, goedkeuring aan de gebruiker.

- Installeer de tankunit alleen binnen op een vorstvrije en weerbestendige plaats.
 - Deze moet worden geïnstalleerd op een vlakke horizontale en harde oppervlakte.
 - Er mag zich geen hitte- of stoombron in de nabijheid van de tankunit bevinden.
 - Kies een plaats uit waar de luchtcirculatie in het vertrek voldoende is.
 - Een plaats waar het toestel gemakkelijk kan worden afgetapt (bijv. bijkeuken).
 - Een plek waar het geluid als de tankunit in bedrijf is, geen ongemak voor de gebruiker zal veroorzaken.
 - Een plek waar de tankunit ver van een deuropening staat.
 - Een plek waar er toegang is voor onderhoud.
 - Zorg ervoor de minimale afstanden aan te houden, zoals hieronder aangegeven vanaf de muur, het plafond of andere belemmeringen.
 - Een plek waar geen lekkage van brandbaar gas kan optreden.
 - Maak de tankunit vast, zodat deze niet per ongeluk of bij aardbevingen wordt omgestoten.
- Vermijd installatie waarbij de tankunit wordt blootgesteld aan de volgende omstandigheden:
- Buitengewone omgevingsomstandigheden; installatie bij vorst of blootstelling aan ongunstige weersomstandigheden.
 - Een ingangsspanning die hoger is dan de opgegeven spanning.

Benodigde ruimte voor de installatie

(Eenheid: mm)

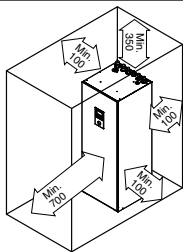

Vervoer en behandeling

- Wees voorzichtig tijdens het transport van de unit, zodat deze niet wordt beschadigd door stoten.
- Verwijder het verpakkingsmateriaal pas als het op de gewenste plaats van installatie komt.
- Het kan zijn dat er drie of meer personen nodig zijn voor het uitvoeren van de installatiewerkzaamheden. Als de tankunit door één persoon wordt gedragen, zou deze zich kunnen vertillen.
- De tankunit kan zowel verticaal als horizontaal worden getransporteerd.
 - Als de unit horizontaal wordt getransporteerd, zorg er dan voor dat de voorkant van de verpakking (waar "FRONT" staat gedrukt) naar de bovenkant is gericht.
 - Als het verticaal wordt getransporteerd, gebruik dan de handgaten aan de zijkant om het naar de gewenste plaats te schuiven of tillen.
- Bevestig de verstelbare pootjes , als de tankunit op een ongelijke ondergrond wordt geplaatst.

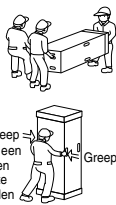

2 BOREN VAN EEN GAT IN DE MUUR EN PLAATSEN VAN EEN LEIDINGDOORVOER

1. Maak een $\varnothing 70$ mm doorvoergat.
2. Steek de leidingdoorvoer in het gat.
3. Bevestig de bus op de doorvoer.
4. Zaag de doorvoer af op ongeveer 15 mm van de wand.

VOORZICHTIG

-  Gebruik bij een holle wand de doorvoer voor buiselementen, zodat het gevaar dat muizen de aansluitkabel doorbijten, wordt voorkomen.

5. Maak het af door de doorvoer daarna af te dichten met kit of pleisterkalk.

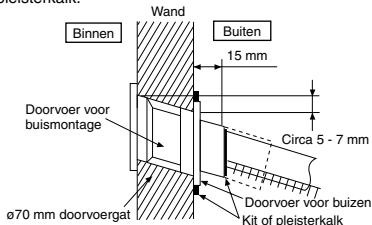

3 LEIDINGINSTALLATIE

EISEN WATERKWALITEIT

Er moet water worden gebruikt dat voldoet aan de Europese norm voor waterkwaliteit 98/83/EG. De levensduur van de tankunit is korter als grondwater (inclusief bronwater en putwater) wordt gebruikt.

De tankunit mag niet worden gebruikt met kraanwater dat verontreinigingen bevat, zoals zout, zuren en andere onzuiverheden waardoor de tank en zijn onderdelen kunnen corroderen.

Voorbeeld installatie leidingen

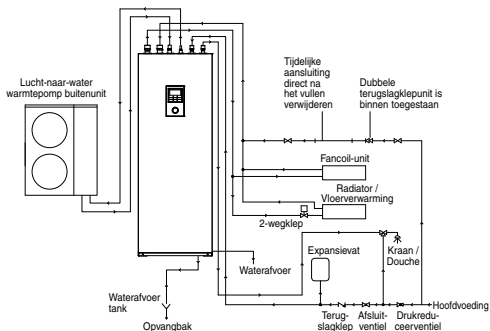

Toegang tot interne onderdelen

WAARSCHUWING

Deze sectie is alleen voor erkende en bevoegde elektriciens en installateurs van watersystemen. Werkzaamheden achter de voorplaat, die met schroeven is bevestigd, mogen alleen worden uitgevoerd onder toezicht van een erkende aannemer, installateur of monteur.

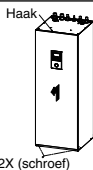

VOORZICHTIG

Open en sluit het voorpaneel voorzichtig. Het zware onderste voorpaneel kan verwondingen aan de vingers veroorzaken.

Openen en sluiten van voorpaneel ⁽¹⁶⁾

1. Verwijder de 2 bevestigingsschroeven van het onderste voorpaneel ⁽¹⁶⁾.
2. Schuif het omhoog om de haken van het onderste voorpaneel ⁽¹⁶⁾ los te maken.
3. Voer de stappen 1-2 in omgekeerde volgorde uit om het te sluiten.

Installatie koelleidingen

Deze tankunit is ontworpen voor combinatie met de Panasonic lucht-naar-water warmtepomp buitenunit. Bij gebruik van een buitenunit van een andere fabrikant in combinatie met de Panasonic tankunit is de optimale werking en betrouwbaarheid van het systeem niet gegarandeerd. Daarom kan er in dat geval geen garantie worden gegeven.

1. Sluit de tankunit met de correcte leidingdiameters aan op de lucht-naar-water warmtepomp buitenunit.

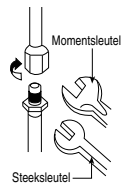

Model		Leidingdiameter (Aandraaimoment)	
Tankunit	Buitenunit	Gas	Vloeistof
WH-ADC1216H6E5C	WH-UX09HE5,	$\varnothing 15,88$ mm (5/8") [65 N*m]	$\varnothing 9,52$ mm (3/8") [42 N*m]
	WH-UX12HE5,		
	WH-UD12HE5,		
	WH-UD16HE5		

⚠️ VOORZICHTIG

Draai niet te vast, daar anders gaslekkages kunnen ontstaan.

- Maak de flareverbinding na het aanbrengen van de wartelmoer op de koperen leiding (bij het verbindingsdeel van de leiding). (Als u een lange leiding gebruikt)
- Gebruik geen pijpsleutel voor het losdraaien van de koelleidingen. De wartelmoer kan hierdoor kapotgaan en lekkage veroorzaken. Gebruik juiste steeksleutel of ringsleutel.
- Sluit de leiding aan:
 - Centreer het hart van de leidingen en draai de moer voldoende met de hand vast.
 - Draai de moer verder aan met een momentsleutel die is ingesteld op het moment dat wordt vermeld in de tabel.

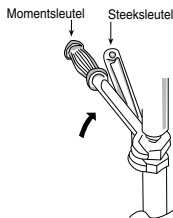

⚠️ VOORZICHTIG

Draai niet te vast, daar anders waterlekkages kunnen ontstaan.

Trek en duw de koelleidingen niet sterk heen en weer, omdat vervormde leidingen lekkage van koelmiddel kunnen veroorzaken.

- Het is belangrijk dat u het watercircuit isoleert, zodat vermindering van de verwarmingscapaciteit wordt voorkomen.
- Controleer na de installatie tijdens proefdraaien dat er bij de aansluitingen geen water lekt.
- Als u de leiding niet goed bevestigd kan dat tot gevolg hebben dat de tankunit niet goed functioneert.
- Vorstbescherming:
Als de tankunit bloot staat aan vorst terwijl er een storing is in de stroomvoorziening of de werking van de pomp, dan moet het systeem afgetapt worden. Als het water in het systeem stilstaat, is de kans op bevriezing zeer groot waardoor het systeem kan beschadigen. Zorg er voor dat de stroomvoorziening is uitgeschakeld vóór het aftappen. Verwarmingselement ⑧ kan beschadigd raken als deze droog staat.
- Corrosiebestendigheid:
Duplex roestvast staal is van nature corrosiebestendig voor gebruik in de hoofdvoeding water. Er is geen specifiek onderhoud nodig om deze weerstand te behouden. Let echter op dat de tankunit geen garantie heeft als er een privé watervoorziening wordt gebruikt.
- Het is aanbevolen een opvangbak voor water (levering derden) te gebruiken voor eventuele lekkage van de tankunit.

AFKORTEN EN MAKEN FLAREVERBINDING

- Kort de leidingen af met de pijpsnijder en verwijder de bramen.
- Verwijder de bramen met een ruimer. Als de bramen niet worden verwijderd kunnen gaslekken optreden. Houd het leidingeinde naar beneden zodat er geen metaalstof in de leiding komt.
- Maak de flareverbinding nadat de wartelmoer op de koperen leiding is geschoven.



- Afkorten
- Bramen verwijderen
- Flareverbinding maken



Als de flareverbinding goed is gemaakt, moet het binnenste oppervlak van de flens gelijkmatig glimmen en gelijk in dikte zijn. Omdat de flens in contact komt met de aansluitingen, moet u de flens zorgvuldig controleren.

Installatie van de waterleidingen

- Gebruik een erkende loodgieter om dit watercircuit te installeren.
- Dit watercircuit moet voldoen aan de betreffende Europese en nationale voorschriften (incl. EN61770), en de plaatselijke bouwverordeningen.
- Zorg ervoor dat onderdelen die in het watercircuit geïnstalleerd zijn tijdens de werking de waterdruk kunnen weerstaan.
- Gebruik geen versleten slangen.
- Oefen niet heel veel kracht uit op de leidingen omdat dat de leidingen zou kunnen beschadigen.
- Gebruik een goede afdichting die bestand is tegen druk en temperatuur van het systeem.
- Zorg dat de aansluiting met twee steeksleutels wordt vastgedraaid. Draai de moeren verder aan met een momentsleutel die is ingesteld op het moment dat wordt vermeld in de tabel.
- Bedek het einde van de leiding zodat er geen vuil en stof in kan komen wanneer u de leiding door een wand steekt.
- Als u niet-koperen metalen leidingen gebruikt voor de installatie, is het belangrijk dat u de leidingen isoleert zodat galvanische corrosie wordt voorkomen.
- Het is verboden om staal gegalvaniseerde leidingen te gebruiken.
- Gebruik de juiste moeren voor alle leidingaansluitingen op de tankunit en reinig alle leidingen vóór installatie met kraanwater. Zie voor details het schema van leidingposities.

Leidingaansluiting	Moerafmetingen	Aandraaimoment
ⓐ & ⓑ	RP 1 1/4"	117,6 N•m
ⓒ & ⓓ	RP 3/4"	58,8 N•m

(A) Leidingwerk ruimteverwarming / -koeling

- Sluit de leidingaansluiting ③ van de tankunit aan op de afvoerleiding van de radiator / vloerverwarming.
- Sluit de leidingaansluiting ⑤ van de tankunit aan op de aanvoerleiding van de radiator / vloerverwarming.
- Als u de leiding niet goed bevestigd kan dat tot gevolg hebben dat de tankunit niet goed functioneert.
- Zie de tabel hieronder voor het nominale debiet van elke afzonderlijke buitenunit.

Tankunit	Model		Nominale debiet (l/min)	
	Buitenunit	Koelen	Verw.	
WH-ADC1216H6E5C	WH-UX09HE5	20,1	25,8	
	WH-UX12HE5	28,7	34,4	
	WH-UD12HE5	28,7	34,4	
	WH-UD16HE5	35,0	45,9	

(B) Leidingwerk warmtapwater

- Het is sterk aanbevolen een expansievat te installeren (levering derden) in het warmtapwater-circuit van de tank. Zie het deel "Voorbeeld installatie leidingen" om het expansievat te lokaliseren.
 - Aanbevolen aangebrachte voordruk van het expansievat (levering derden) = 0,35 MPa (3,5 bar)
- Als de waterdruk van de watertoevoer hoger is dan 500 kPa, installeer dan het drukreducerventiel in de watertoevoer. Als de druk hoger is dan dat, kan dit de tankunit beschadigen.
- Het is sterk aanbevolen een drukreducerventiel (levering derden) met specificaties als hieronder, te installeren in de leiding van de leidingaansluiting ② van de tankunit. Zie het deel "Voorbeeld installatie leidingen" om beide ventielen te lokaliseren.
 - Aanbevolen specificaties drukreducerventiel:
 - Ingestelde druk: (0,35 MPa = 3,5 bar)
- Er moet een waterkraan worden aangesloten tussen de leidingaansluiting ④ van de tankunit en de hoofdwater toevoer, om water met de juiste temperatuur te leveren voor gebruik van een douche of kraan. Als u dat niet doet, kan dit verbranding veroorzaken.
- Als u de leiding niet goed bevestigd kan dat tot gevolg hebben dat de tankunit niet goed functioneert.

(C) Installatie van afvoerbocht en slang

- Bevestig de afvoerbocht ② en rubber ring ③ aan de onderzijde van de afvoeropening ①.

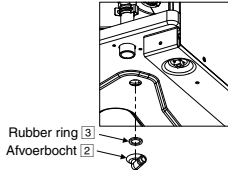

- Gebruik een afvoerslang met een binnendiameter van 17 mm die in de winkel verkrijgbaar is.
- U moet deze slang met doorlopend afschot en in een vorstvrije omgeving installeren. Onjuist aangebrachte afvoerleidingen kunnen waterlekage veroorzaken en daardoor het meubilair beschadigen.
- Als de afvoerslang lang is, gebruik dan metalen beugels verdeeld over de lengte van de slang om een golfpatroon in de slang te voorkomen.
- Voer de afvoerslang naar buiten zoals aangegeven.

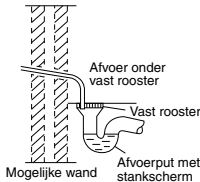

Voorbeeld van de doorvoer van een afvoerpijp naar buiten

- Steek deze slang niet in een rioolafvoer of afvoerbuis waarin zich ammoniak of zwavelhoudende gassen e.d. kunnen bevinden.
- Gebruik zo nodig een slangkleem voor een betere aansluiting op de aansluiting voor de afvoerslang zodat lekkage wordt voorkomen.
- Er druipt water uit de afvoerslang. Daarom moet de afvoer van deze slang op een plaats geïnstalleerd worden waar de afvoer niet verstopt kan raken.

(D) Afvoer warmtapwatertank (aftapkraan) en leidingwerk veiligheidsklep

- Veiligheidsklep 0,8 MPa (8 bar) opgenomen in de warmtapwatertank.
- De afvoeren van aftapkraan en veiligheidsklep zijn aangesloten op dezelfde afvoerleiding.
- Gebruik een mannelijke R $\frac{1}{2}$ " fitting voor deze afvoeraansluiting (leidingaansluiting ④).
- Het leidingwerk moet altijd met doorlopend afschot worden geïnstalleerd. Het mag niet lager zijn dan 2 m, met niet meer dan 2 bochten en ophoping van condens of bevrozing moet worden voorkomen.
- De leiding van deze afvoeraansluiting mag niet worden afgesloten. De afvoer moet vrij kunnen uittopen.
- Het einde van dit leidingwerk moet zo worden uitgevoerd dat de afvoer zichtbaar is en geen schade kan veroorzaken. Het mag zich niet vlak naast elektrische onderdelen bevinden.
- Het is aanbevolen een opvangbak in dit ④ leidingwerk te monteren. De opvangbak moet zichtbaar zijn en zich in een vorstvrije omgeving en niet vlak naast elektrische onderdelen bevinden.

4 SLUIT DE KABEL AAN OP DE TANKUNIT

⚠ WAARSCHUWING

Deze sectie is alleen bedoeld voor bevoegde en erkende elektriciens. Werkzaamheden achter de met schroeven bevestigde afdekplaat van het regelpaneel ③ mogen alleen worden uitgevoerd onder supervisie van een erkende aannemer, installateur of monteur.

⚠ VOORZICHTIG

Wees extra voorzichtig als u de afdekplaat van het regelpaneel ③ en regelpaneel ④ opent voor installatie of onderhoud van de unit. Anders kan dit letsel veroorzaken.



Bevestiging van stroomvoorzieningskabel en aansluitkabel

- De aansluitkabel tussen de tankunit en de buitenunit moet een goedgekeurde flexibele kabel zijn met een polychloropreen mantel, type 60245 IEC 57 of een zwaardere kabel. Zie de tabel hieronder voor de eisen aan de kabelafmetingen.

Model		Afmetingen aansluitkabel
Tankunit	Buitenunit	
WH-ADC1216H6E5C	WH-UX09HE5, WH-UX12HE5, WH-UD12HE5, WH-UD16HE5	4 x min. 4,0 mm ²

- Let er op dat de kleur van de draden van de buitenunit en de nummers van de aansluitingen overeenkomen met die van de tankunit.
 - Ten behoeve van de elektrische veiligheid moet, zoals aangegeven in de afbeelding, de aarddraad langer zijn dan de andere draden voor het geval dat de draad losraakt van de bedradingklem.
- Er moet een zekering aangesloten worden op de voedingskabel.
 - De zekering (stroomonderbreker) moet een minimum contactopening van 3,0 mm hebben.
 - Sluit de goedgekeurde voedingskabels 1 en 2 met polychloropreen mantel, met type 60245 IEC 57, of een zwaardere kabel aan op het aansluitblok en het andere einde van de kabel op de zekering (Stroomonderbreker). Zie de tabel hieronder voor de eisen aan de kabelafmetingen.

Model		Voedingskabel	Kabelafmetingen	Zekeringen	Aanbevolen aardlekautomaat
Tankunit	Buitenunit				
WH-ADC1216H6E5C	WH-UD12HE5	1	3 x min 2,5 mm ²	30A	30 mA, 2P, type A
		2	3 x min 4,0 mm ²	30A	30 mA, 2P, type AC
	WH-UD16HE5 WH-UX09HE5 WH-UX12HE5	1	3 x min 4,0 mm ²	30A	30 mA, 2P, type A
		2	3 x min 4,0 mm ²	30A	30 mA, 2P, type AC

- Om te voorkomen dat de kabel beschadigd wordt door scherpe randen, moet de kabel door een invoerbuis geleid worden (die zich onderin het regelpaneel bevindt) voordat deze op het aansluitblok wordt aangesloten. De bus moet gebruikt worden en mag niet verwijderd worden.

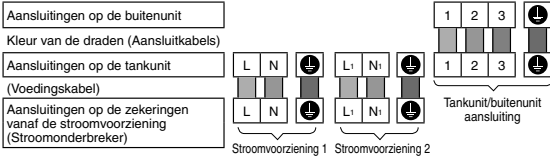

EISEN VOOR HET STRIPPEN EN AANSLUITEN VAN DRADEN

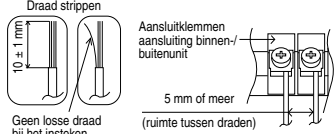
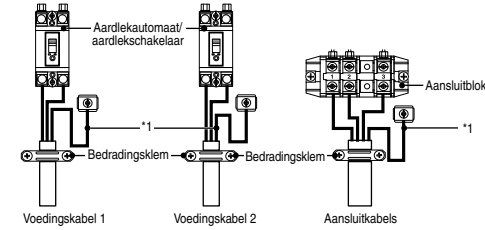

Aansluitschroef	Aandraaimoment cN*m {kg*cm}
M4	157-196 {16-20}
M5	196-245 {20-25}

*1 - De aarddraad moet, om veiligheidsredenen, langer zijn dan de andere kabels.

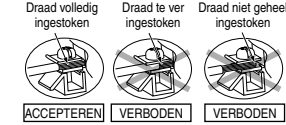

AANSLUITINGSEISEN

Voor tankunit met WH-UX09HE5, WH-UX12HE5, WH-UD12HE5, WH-UD16HE5

- Stroomvoorziening 1 van de apparatuur voldoet aan IEC/EN 61000-3-12.
- Stroomvoorziening 1 van de apparatuur moet worden aangesloten op een geschikt elektriciteitsnetwerk met een normale stroomcapaciteit van ≥ 100 A per fase. Overleg met de energieleverancier en zorg ervoor dat de normale stroomcapaciteit op het interfacepunt voldoende is voor de installatie van de apparatuur.
- Stroomvoorziening 2 van de apparatuur voldoet aan IEC/EN 61000-3-12.
- Stroomvoorziening 2 van de apparatuur moet worden aangesloten op een geschikt elektriciteitsnetwerk met een maximaal toegestane systeemimpedantie Z_{max} op het interfacepunt van: $0,255\Omega$. Overleg met de energieleverancier en zorg ervoor dat stroomvoorziening 2 alleen wordt aangesloten op een voeding met die impedantie of minder.

5 VULLEN EN AFTAPPEN VAN WATER

• Zorg ervoor dat de installatie van alle leidingen juist is gedaan, voordat onderstaande stappen worden uitgevoerd.

VULLEN MET WATER

Voor de warmtapwatertank

1. Zet de afvoer van de warmtapwatertank (aftapkraan) ⑨ op "GESLOTEN".

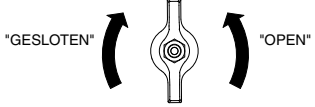

Afvoer warmtapwatertank (aftapkraan) ⑨

2. Zet alle kranen / douche "OPEN".
3. Start met het vullen van de warmtapwatertank via de leidingaansluiting ⑩.
Na 20 ~ 40 min zal er water uit de kranen / douche stromen.
Zo niet, neem dan contact op met uw plaatselijke erkende dealer.
4. Controleer en zorg ervoor dat er bij de aansluitpunten van de slangen geen lekkages zijn.
5. Zet de afvoer van de warmtapwatertank (aftapkraan) ⑨ 10 sec. lang op "OPEN" om deze leiding te ontluchten. Zet deze daarna op "GESLOTEN".
6. Draai de knop op de veiligheidsklep ⑫ een beetje linksom en houd deze zo 10 sec. vast om deze leiding te ontluchten. Draai dan de knop terug naar de originele positie.
7. Zorg ervoor dat stap 5 & 6 elke keer wordt uitgevoerd nadat de warmtapwatertank is bijgevuld met water.
8. Om te voorkomen dat er tegendruk ontstaat in de veiligheidsklep ⑫ moet de knop van de veiligheidsklep ⑫ linksom worden gedraaid.

Voor ruimteverwarming / -koeling

1. Draai de knop op de uitlaat van de ontluuchtingsklep 12, tegen de wijsers van de klok in, een volledige slag vanuit de gesloten positie.



2. Zet de handel van de overdrukkingsklep 13 op "OMLAAG".

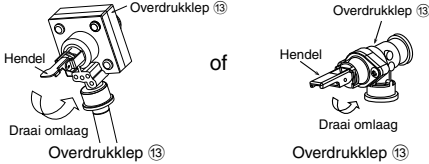

3. Start met het vullen van het circuit van de ruimteverwarming / -koeling met water (met een druk van meer dan 0,1 MPa (1 bar)) via de leidingaansluiting 3. Stop met vullen zodra er water stroomt door de afvoerslang van de overdrukkingsklep 13.
4. Zet de tankunit AAN en zorg ervoor dat de waterpomp 2 draait.
5. Controleer en zorg ervoor dat er bij de aansluitpunten van de slangen geen lekkages zijn.
6. Er kan water uit de afvoerslang druppelen. Daarom moet de slang worden bevestigd zonder het uiteinde van de slang af te sluiten of te blokkeren.

AFTAPPEN VAN WATER

Voor de warmtapwater tank

1. Schakel de stroomvoorziening UIT.
2. Zet de afvoer van de warmtapwater tank (aftapkraan) 4 op "OPEN".
3. Open kranen / douche om te zorgen voor invoer van lucht.
4. Draai de knop op de veiligheidsklep 22 een beetje linksom en houd dit zo vast tot alle lucht uit deze leiding is ontluucht. Draai dan de knop terug naar de originele positie, nadat u er zeker van bent dat de leiding leeg is.
5. Zet na het aftappen de afvoer van de warmtapwater tank (aftapkraan) 4 op "GESLOTEN".

6 CONTROLEPUNTEN

⚠ WAARSCHUWING

Zorg ervoor dat de stroomvoorziening uitgeschakeld is, voordat u een van de volgende controles uitvoert.

CONTROLEER WATERDRUK * (0,1 MPa = 1 bar)

De waterdruk mag niet lager zijn dan 0,05 MPa (controle door de waterdruksmeter 15). Voeg zo nodig water toe in de tankunit (via de leidingaansluiting 3).

CONTROLEER OVERDRUKKLEP 13

- Controleer de juiste werking van de overdrukkingsklep 13 door de hendel in de horizontale positie te draaien.
- Als u geen klikkend geluid hoort (door het afvoeren van water), neem dan contact op met uw plaatselijke erkende dealer.
- Duw na de controle de hendel weer naar beneden.
- Als er water uit de tankunit blijft lopen, schakel het systeem dan uit en neem contact op met uw plaatselijke erkende dealer.

CONTROLEER DE VOORDRUK VAN HET EXPANSIEVAT 11

Voor ruimteverwarming / -koeling

- Expansievat 11 met een capaciteit van 10 l lucht en een voordruk van 1 bar is in deze tankunit geïnstalleerd.
- De totale hoeveelheid water in het systeem mag maximaal 200 l zijn. (Het inwendige volume van de leidingen van de tankunit is ongeveer 5 l)
- Als de totale hoeveelheid water meer dan 200 l is, voeg dan nog een expansievat toe. (levering derden)
- Het hoogteverschil in het geïnstalleerde watercircuit van het systeem mag de 10 m niet overschrijden.

CONTROLEER AARDLEKAUTOMAAT/ AARDLEKSCHAKELAAR

Zorg ervoor dat de aardlekautomaat/aardlekschakelaar op "AAN" staat voordat u deze controleert. Schakel de stroomtoevoer naar de tankunit in. Deze test kan alleen worden uitgevoerd als de tankunit is ingeschakeld.

⚠ WAARSCHUWING

Wees voorzichtig dat u geen andere onderdelen aanraakt dan de testknop van de aardlekautomaat /-schakelaar als de stroomvoorziening naar de tankunit is ingeschakeld. Anders zou u een elektrische schok kunnen krijgen. Vóór het verkrijgen van toegang tot de aansluitklemmen moet de stroomvoorziening worden afgesloten.

- Druk op de "TEST"-knop van de aardlekautomaat/ aardlekschakelaar. De hendel draait naar beneden en geeft als alles normaal functioneert "0" aan.
- Neem contact op met uw erkende dealer als de aardlekautomaat/ aardlekschakelaar niet goed functioneert.
- Schakel de stroomtoevoer naar de tankunit uit.
- Als de aardlekautomaat/aardlekschakelaar normaal functioneert, zet u de hendel weer op "ON" als einde van de test.

7 INSTALLATIE VAN DE AFSTANDSBEDIENING ALS EEN RUIMTETHERMOSTAAT

- Afstandsbediening 1 die op de tankunit is bevestigd, kan naar de ruimte worden verplaatst en als ruimtethermostaat dienen.

Locatie installatie

- Installeer het op een hoogte van 1 tot 1,5 m vanaf de vloer (plaats waar de gemiddelde ruimtetemperatuur kan worden gemeten).
- Installeer het verticaal tegen de wand.
- Vermijd voor de installatie de volgende locaties.
 1. Naast een raam, enz. waar het aan direct zonlicht of lichtstraling wordt blootgesteld.
 2. In de schaduw of achterzijde van voorwerpen die de luchtstroom in de ruimte storen.
 3. Locaties waar condensatie voor kan komen (de afstandsbediening is niet vocht- of druppelbestendig).
 4. Locatie naast een warmtebron.
 5. Oneffen oppervlakken.
- Houd een afstand van 1 m of meer aan vanaf een TV, radio of computer. (kan vreemde weergave of geluid veroorzaken)

Bedrading van de afstandsbediening

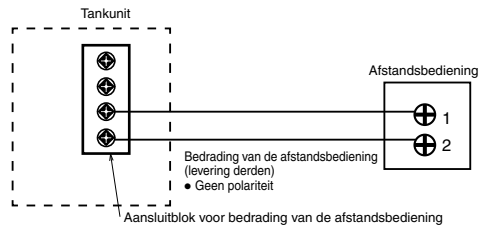

- De afstandsbedieningskabel moet (2 x min. 0,3 mm²) zijn met een dubbel geïsoleerde PVC-mantel of een kabel met rubber mantel. De totale kabellengte mag maximaal 50 m zijn.
- Zorg ervoor dat de bedrading niet op andere aansluitklemmen van de tankunit wordt aangesloten (bijv. aansluitblok voor stroomvoorziening). Hierdoor kan een storing optreden.
- Bundel de bedrading niet samen met die van de stroomvoorziening of voer ze niet door dezelfde metalen buis. Er kunnen fouten in het functioneren optreden.

Verwijdering van de afstandsbediening van de tankunit

1. Verwijder het deksel van de onderbehuizing.

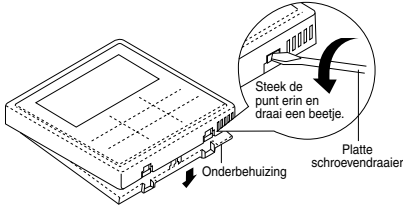

2. Verwijder de bedrading tussen afstandsbediening en aansluitblok van de tankunit.

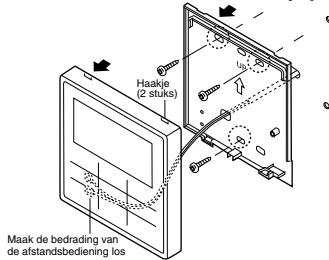

Voor inbouwmodel

Vorbereiding: Maak met de punt van de schroevendraaier 2 gaten voor schroeven.

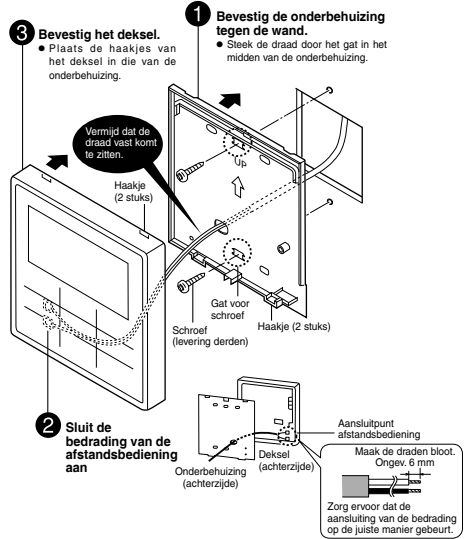

Bevestiging van de afstandsbediening

Voor opbouwmodel

Vorbereiding: Maak met de punt van de schroevendraaier 2 gaten voor schroeven.

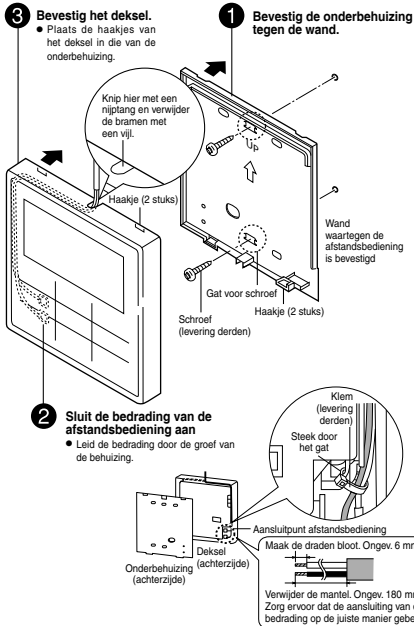

Vervang de afdekplaat van de afstandsbediening

- Vervang de bestaande afdekplaat van de afstandsbediening met afdekplaat 4 om het gat af te dekken dat ontstaat als de afstandsbediening wordt verwijderd.

1. Maak aan de achterzijde van het voorpaneel 16 de haakjes van de afdekplaat los.

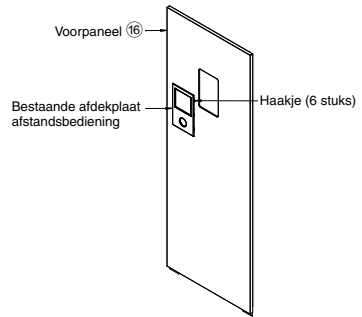

2. Druk de afdekplaat van de afstandsbediening 4 tegen de voorplaat om deze te bevestigen.

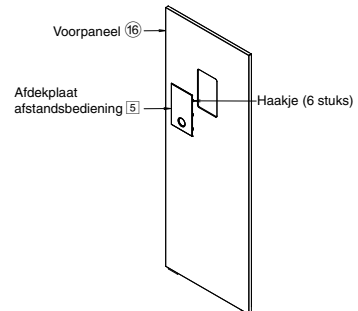

8 PROEFDRAAIEN

- Zorg ervoor dat vóór het uitvoeren van een test, alle punten hieronder zijn gecontroleerd:
 - Leidingwerk is juist aangebracht.
 - Aansluitingen van elektrische bekabeling is juist uitgevoerd.
 - De tankunit is gevuld met water en geheel ontlucht.
 - Zet de stroomvoorziening pas aan nadat de tank volledig gevuld is.
- Zet de stroomtoevoer naar de tankunit AAN. Zet de aardlekautomaat /-schakelaar in de "AAN"-stand. Zie vervolgens de bedieningshandleiding voor de werking van afstandsbediening ①.

Opmerking:

- Zet in de winter ten minste 15 minuten voor het proefdraaien de voeding aan en de unit op stand-by. Neem ruim de tijd om het koelmiddel op te warmen en voorkom dat een verkeerde foutcode wordt weergegeven.

- Voor een normale werking moet de waterdrukmeter ⑮ tussen 0,05 MPa en 0,3 MPa staan.
- Na het proefdraaien moet u de magnetische waterfilterset ⑦ reinigen. Installeer dit weer nadat u klaar bent met schoonmaken.

CONTROLEER HET WATERDEBIET VAN HET WATERCIRCUIT

Stel het maximale waterdebiet bij normale werking van de pomp in op minimaal 15 l/min.

*Het waterdebiet kan worden gecontroleerd in de service-instellingen (max. snelheid pomp)

[Werking van de verwarming bij lage watertemperatuur met een lager waterdebiet kan "H75" veroorzaken bij het ontdooproces.]

RESET OVERBELASTINGSBEVEILIGING ⑩

Overbelastingsbeveiliging ⑩ heeft als doel het systeem te beveiligen tegen oververhitting van het water. Wanneer de overbelastingsbeveiliging ⑩ wordt ingeschakeld bij een hoge watertemperatuur, neem dan de volgende stappen om het te resetten.

- Neem de afdekkap er af.
- Duw met een testpen de centrale knop voorzichtig in en reset zo de overbelastingsbeveiliging ⑩.
- Breng de afdekkap weer op de oorspronkelijke plek terug.

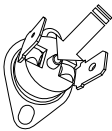

Duw met een testpen deze knop in en reset de overbelastingsbeveiliging ⑩.

9 ONDERHOUD

- Om te zorgen dat de tankunit veilig en optimaal functioneert moeten met regelmatige intervallen seizoensinspecties aan de tankunit, en functionele controles van de bedrading van aardlekautomaat /-schakelaar en het leidingwerk worden uitgevoerd. Dit onderhoud moet door een erkende dealer worden uitgevoerd. Neem contact op met de dealer voor planmatige inspecties.

Onderhoud voor magnetische waterfilterset ⑦

- Schakel de stroomvoorziening UIT.
- Zet een container onder de magnetische waterfilterset ⑦.
- Verwijder de magnetische stang aan de onderzijde van de magnetische waterfilterset ⑦ door te draaien.
- Verwijder met een inbusleutel (8 mm) de dop van de aftappoort.
- Open met een inbusleutel (4 mm) de serviceaafsluiter, zodat vuil water vanuit de aftappoort in de container kan lopen. Sluit de serviceaafsluiter zodra de container vol is, zodat morsen in de tankunit wordt vermeden. Gooi het vuile water weg.
- Breng de dop van de aftappoort en de magnetische stang weer aan.
- Vul zo nodig opnieuw het water voor de ruimteverwarming/koelcircuit (zie hoofdstuk 5 voor details)
- Schakel de stroomvoorziening AAN.

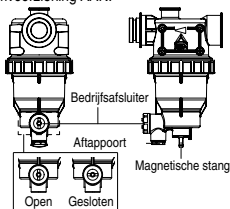

Onderhoud voor veiligheidsklep ⑳

- Het is sterk aanbevolen de klep te bedienen door de knop linksom te draaien, zodat water met regelmatige intervallen door de afvoerleiding kan stromen om er zo voor te zorgen dat deze niet geblokkeerd is en kalkresten worden verwijderd.

JUISTE PROCEDURE VOOR HET LEEGPOMPEN

⚠ WAARSCHUWING

Volg onderstaande stappen strikt op voor een juist verloop van het leegpompen. Er kan zich een explosie voordoen als de stappen niet in volgorde worden uitgevoerd.

- Ga, als de binnenunit niet in bedrijf is (stand-by), naar het Service-instelmenu op de afstandsbediening en kies Leegpompen om dit in te schakelen. (Zie BIJLAGE voor details)
- Sluit na 10-15 minuten, (na 1 of 2 minuten in het geval van zeer lage omgevingstemperaturen (< 10 °C)), de tweewegklep op de buitenunit volledig.
- Sluit na 3 minuten de driewegklep op de buitenunit volledig.
- Druk op de schakelaar "OFF/ON" op de afstandsbediening ① om het leegpompen te stoppen.
- Verwijder de koelleidingen.

Installatie van de ventilatieunit bovenop de tankunit (optioneel)

- Voor installatiewerkzaamheden van de ventilatieunit op de tankunit, zie de installatiehandleiding van de ventilatieunit.

⚠ VOORZICHTIG

Bevestig voor installatie van de ventilatieunit de voetjes die bij de ventilatieunit zijn geleverd, in de half geponste gaten in het bovenpaneel van de tankunit., anders kan de zware ventilatieunit vallen en letsel veroorzaken.

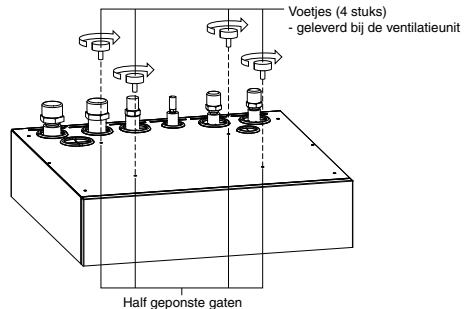

CONTROLEPUNTEN

- Is de tankunit juist geïnstalleerd op de betonnen vloer?
- Is er een gaslek in de flare-koppeling?
- Is de warmteïsolatie uitgevoerd bij de flare-koppeling?
- Werkt de overdrukklep ⑬ normaal?
- Is de waterdruk hoger dan 0,05 MPa?
- Wordt het water op de juiste manier afgevoerd?
- Komt het voltage van de stroomvoorziening overeen met de nominale waarde?
- Zijn de aansluitkabels stevig bevestigd aan de aardlekautomaat /-schakelaar en op de aansluitblokken?
- Zijn de kabels stevig vastgezet met de bedradingklem?
- Is de aansluiting van de aarddraad goed uitgevoerd?
- Werkt de aardlekautomaat/aardlekschakelaar normaal?
- Werkt het LCD-scherm van de afstandsbediening ① normaal?
- Klinken er abnormale geluiden?
- Werkt de verwarming normaal?
- Komt er bij de tankunit geen waterlekage voor bij het proefdraaien?
- Is de knop van de veiligheidsklep ⑳ gedraaid om te ontluchten?

1 Systemevariaties

Dit hoofdstuk laat variaties zien van verschillende systemen met een Lucht-naar-Water warmtepomp plus instellingsmethoden.

1-1 Voorbeelden van toepassingen gerelateerd aan temperatuurinstelling.

Verschillende temperatuurinstellingen voor verwarming

1. Afstandsbediening

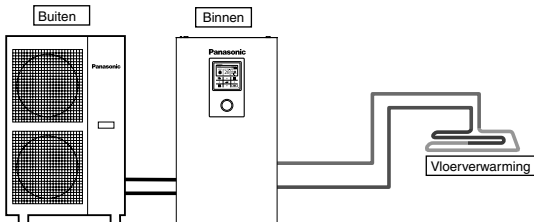

Instelling van de afstandsbediening

Instellingen installateur
 Systeeminstellingen
 Optionele print - Nee

Zone & sensor:
 Watertemperatuur

Sluit de vloerverwarming of radiator direct op de tankunit aan.
 De afstandsbediening is op de tankunit geïnstalleerd.
 Dit is de basisvorm van het meest eenvoudige systeem.

2. Ruimtethermostaat

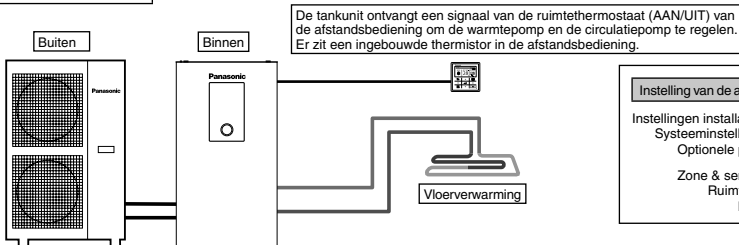

Instelling van de afstandsbediening

Instellingen installateur
 Systeeminstellingen
 Optionele print - Nee

Zone & sensor:
 Ruimtethermostaat
 Intern

Sluit de vloerverwarming of radiator direct op de tankunit aan.
 Verwijder de afstandsbediening van de tankunit en installeer het in de ruimte waar de vloerverwarming is geïnstalleerd.
 Dit is een toepassing waarbij de afstandsbediening als ruimtethermostaat wordt gebruikt.

3. Externe ruimtethermostaat

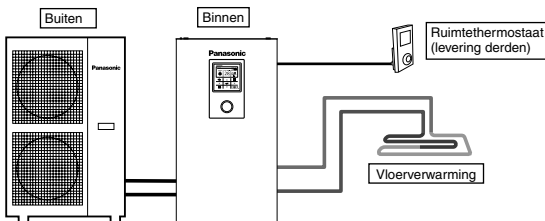

Instelling van de afstandsbediening

Instellingen installateur
 Systeeminstellingen
 Optionele print - Nee

Zone & sensor:
 Ruimtethermostaat
 (Extern)

Sluit de vloerverwarming of radiator direct op de tankunit aan.
 De afstandsbediening is op de tankunit geïnstalleerd.
 Installeer een aparte externe ruimtethermostaat (levering derden) in de ruimte waar de vloerverwarming is geïnstalleerd.
 Dit is een toepassing waarbij een externe ruimtethermostaat wordt gebruikt.

4. Ruimtethermistor

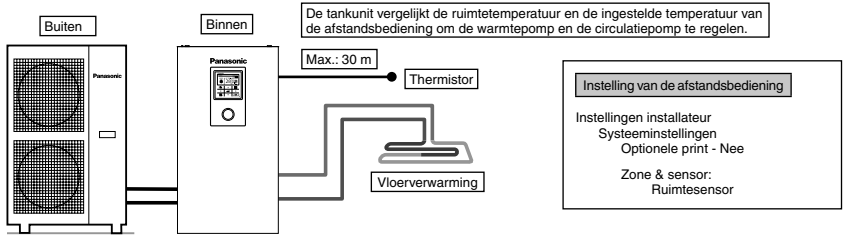

Sluit de vloerverwarming of radiator direct op de tankunit aan.

De afstandsbediening is op de tankunit geïnstalleerd.

Installeer een aparte externe ruimtethermistor (volgens specificatie Panasonic) in de ruimte waar de vloerverwarming is geïnstalleerd. Dit is een toepassing waarbij een externe ruimtethermistor wordt gebruikt.

Er zijn 2 manieren om de temperatuur van het circulatiewater in te stellen.

Direct: stel de temperatuur van het circulatiewater direct in (vaste waarde)

Compensatiecurve: stel de temperatuur van het circulatiewater in afhankelijk van de omgevingstemperatuur buiten

De compensatiecurve kan worden ingesteld als er een ruimtethermostaat of ruimtethermistor aanwezig is.

Verschuif in dat geval de compensatiecurve in overeenstemming met de AAN/UIT-stand van de thermostaat.

- (Voorbeeld) Als de snelheid waarmee de ruimtetemperatuur oploopt:
 - zeer langzaam → schuift de compensatiecurve omhoog
 - zeer snel → schuift de compensatiecurve omlaag

Voorbeelden van installaties

Vloerverwarming 1 + Vloerverwarming 2

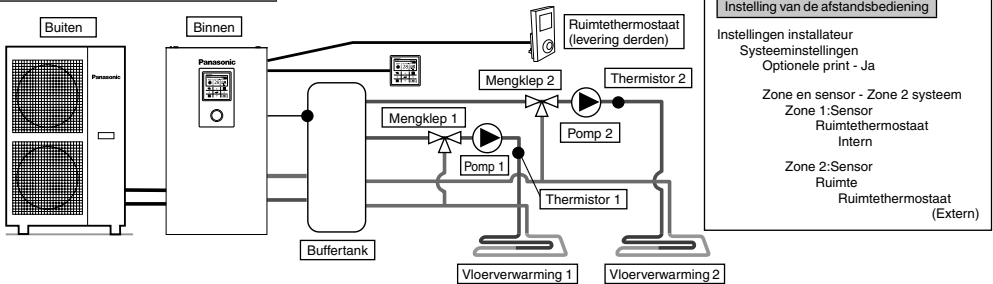

Sluit de vloerverwarming aan met 2 circuits via de buffertank zoals aangegeven in de afbeelding.

Installeer mengkleppen, pompen en thermistors (volgens specificatie Panasonic) in beide circuits.

Verwijder de afstandsbediening van de tankunit, installeer het in één van de circuits en gebruik het als ruimtethermostaat.

Installeer een externe ruimtethermostaat (levering derden) in het andere circuit.

Beide circuits kunnen de temperatuur van het circulatiewater apart instellen.

Installeer de buffertankthermistor op de buffertank.

Het is hierbij nodig dat de aansluiting buffertank en ΔT temperatuurinstelling van de verwarmingsstand apart wordt ingesteld.

Dit systeem heeft de optionele printplaat (CZ-NS4P) nodig.

Vloerverwarming + Radiator

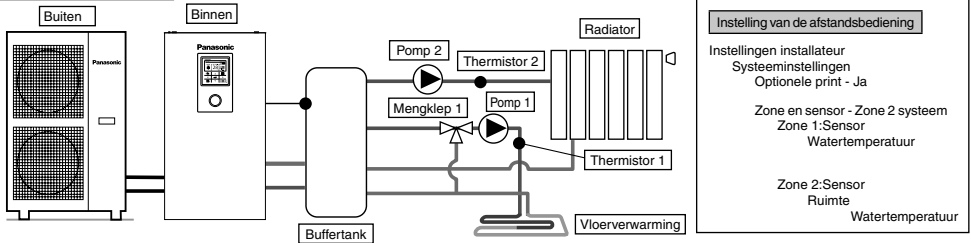

Sluit de vloerverwarming of radiator aan met 2 circuits via de buffertank zoals aangegeven in de afbeelding.

Installeer pompen en thermistors (volgens specificatie Panasonic) in beide circuits.

Installeer de mengklep in het circuit met de laagste temperatuur van de 2 circuits.

(In het algemeen, als de vloerverwarming en radiator in 2 zones zijn geïnstalleerd, moet de mengklep in het circuit van de vloerverwarming worden geplaatst).

De afstandsbediening is op de tankunit geïnstalleerd.

Voor de temperatuurinstelling moet de temperatuur van het circulatiewater voor beide circuits worden geselecteerd.

Beide circuits kunnen de temperatuur van het circulatiewater apart instellen.

Installeer de buffertankthermistor op de buffertank.

Het is hierbij nodig dat de aansluiting buffertank en ΔT temperatuurinstelling van de verwarmingsstand apart wordt ingesteld.

Dit systeem heeft de optionele printplaat (CZ-NS4P) nodig.

Let op dat als er geen mengklep aan de secundaire zijde is, de temperatuur van het circulatiewater hoger kan worden dan de ingestelde temperatuur.

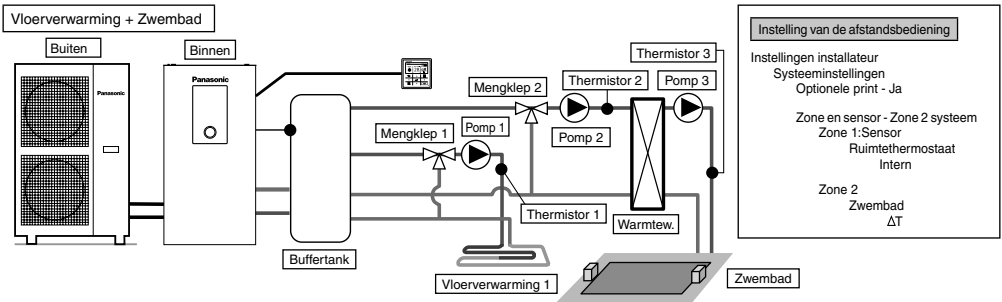

Sluit de vloerverwarming en zwembad aan met 2 circuits via de buffertank zoals aangegeven in de afbeelding. Installeer mengkleppen, pompen en thermistors (volgens specificatie Panasonic) in beide circuits. Installeer dan voor het zwembad een aanvullende warmtewisselaar, pomp en sensor in het zwembadcircuit. Verwijder de afstandsbediening van de tankunit en installeer het in de ruimte waar de vloerverwarming is geïnstalleerd. De temperatuur van het circulatiewater van vloerverwarming en zwembad kan apart worden ingesteld. Installeer de buffertanksensor op de buffertank. Het is hierbij nodig dat de aansluiting buffertank en ΔT temperatuurinstelling van de verwarmingsstand apart wordt ingesteld. Dit systeem heeft de optionele printplaat (CZ-NS4P) nodig.

* Het zwembad moet aangesloten worden op "Zone 2". Als het zwembad hierop is aangesloten, zal de werking voor het zwembad stoppen als "Koeling" wordt ingeschakeld.

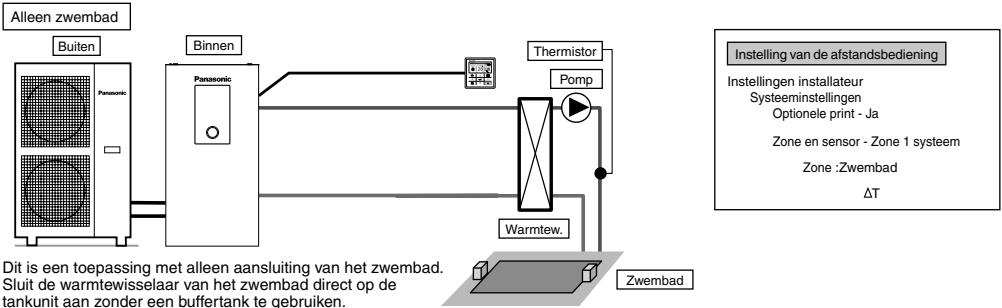

Dit is een toepassing met alleen aansluiting van het zwembad. Sluit de warmtewisselaar van het zwembad direct op de tankunit aan zonder een buffertank te gebruiken. Installeer de pomp en sensor (volgens specificatie Panasonic) aan de secundaire zijde van de warmtewisselaar van het zwembad. Verwijder de afstandsbediening van de tankunit en installeer het in de ruimte waar de vloerverwarming is geïnstalleerd. De temperatuur van het zwembad kan apart worden ingesteld. Dit systeem heeft de optionele printplaat (CZ-NS4P) nodig.

In deze toepassing kan de koelen-stand niet worden geselecteerd. (niet weergegeven op de afstandsbediening)

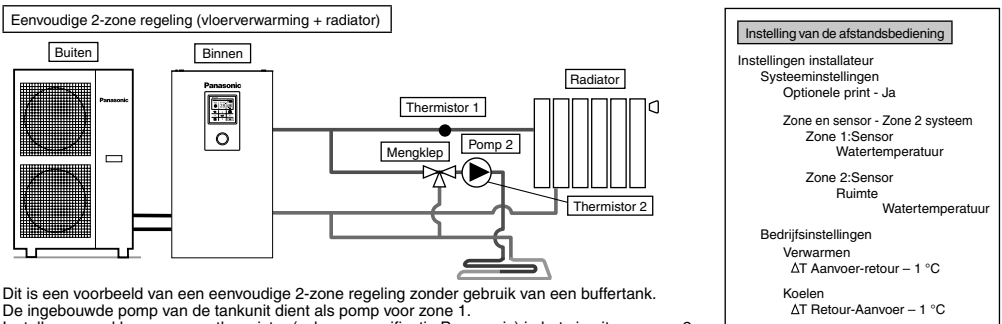

Dit is een voorbeeld van een eenvoudige 2-zone regeling zonder gebruik van een buffertank. De ingebouwde pomp van de tankunit dient als pomp voor zone 1. Installeer mengklep, pomp en thermistor (volgens specificatie Panasonic) in het circuit van zone 2. Zorg dat de zijde met de hoogste temperatuur aan zone 1 wordt toegewezen omdat de temperatuur van zone 1 niet kan worden aangepast. De thermistor in zone 1 is nodig om de temperatuur van zone 1 op de afstandsbediening weer te geven. De temperatuur van het circulatiewater van beide circuits kan apart worden ingesteld. (Echter de temperaturen van de zijde met de hoogste en de laagste temperatuur kunnen niet worden omgedraaid.) Dit systeem heeft de optionele printplaat (CZ-NS4P) nodig.

(OPMERKING)

- Thermistor 1 beïnvloedt de werking niet direct. Maar er treedt een fout op als het niet geïnstalleerd is.
- Pas het debiet van zone 1 en 2 aan zodat het in balans is. Als dit niet correct aangepast wordt, kan het de prestaties beïnvloeden. (Als het debiet van pomp zone 2 te hoog is, bestaat de mogelijkheid dat er geen warm water naar zone 1 stroomt.) Het totale debiet kan met "Controleer actuator" in het onderhoudsmenu worden bevestigd.

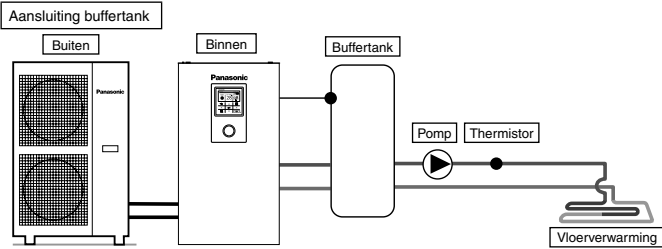

Instelling van de afstandsbediening

Instellingen installateur
 Systeeminstellingen
 Optionele print - Ja
 Aansluiting buffertank - Ja
 ΔT voor buffertank

Dit is een toepassing waarbij de buffertank op de tankunit wordt aangesloten.
 De temperatuur van de buffertank wordt gemeten door een tankthermistort (volgens specificatie Panasonic).
 Dit systeem heeft de optionele printplaat (CZ-NS4P) nodig.

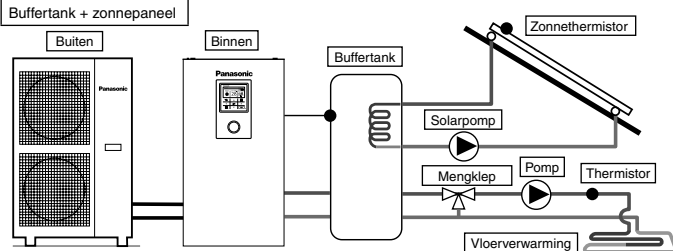

Instelling van de afstandsbediening

Instellingen installateur
 Systeeminstellingen
 Optionele print - Ja
 Aansluiting buffertank - Ja
 ΔT voor buffertank
 Aansl zonnecollector - Ja
 Buffertank
 Zet ΔT AAN
 Zet ΔT UIT
 Vorstbeveiliging
 Max. temperatuur

Dit is een toepassing waarbij de buffertank op de tankunit wordt aangesloten, waarbij de waterverwarmer met zonne-energie de tank verwarmt.
 De temperatuur van de buffertank wordt gemeten door een tankthermistort (volgens specificatie Panasonic).
 De temperatuur van het zonnepaneel wordt gemeten door een zonnethermistort (volgens specificatie Panasonic).
 De buffertank gebruikt afzonderlijk de tank met ingebouwde warmtewisselaar op zonne-energie.
 Tijdens het winterseizoen wordt de solarpomp voortdurend geactiveerd ter bescherming van het circuit. Als u de solarpomp niet telkens wil laten werken, moet u glycol in het circuit gebruiken en de starttemperatuur van de anti-bevriezingsfunctie op $-20^{\circ}C$ instellen.
 De warmteaccumulatie werkt automatisch door het verschil tussen de temperatuur van de tankthermistort en de zonnethermistort te vergelijken.
 Dit systeem heeft de optionele printplaat (CZ-NS4P) nodig.

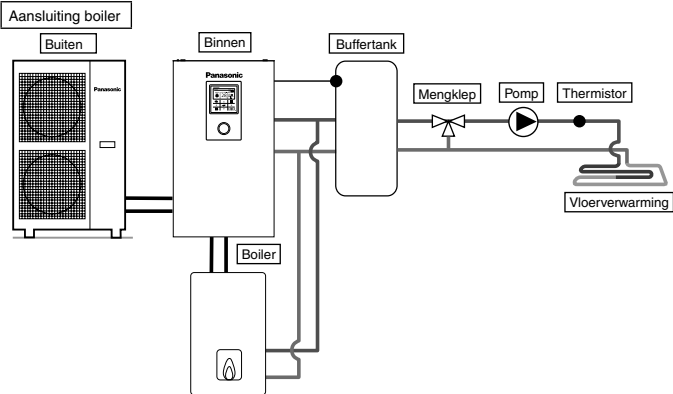

Instelling van de afstandsbediening

Instellingen installateur
 Systeeminstellingen
 Optionele print - Ja
 Tweevoudig - Ja
 Zet AAN; Buitentemp.
 Bivalent regeling

Dit is een toepassing waarbij de boiler op de tankunit wordt aangesloten ter compensatie van onvoldoende capaciteit, waarbij de boiler werkt als de buitentemperatuur daalt en de capaciteit van de warmtepomp onvoldoende is.
 De boiler wordt parallel met de warmtepomp op het verwarmingscircuit aangesloten.
 Met de afstandsbediening kunnen 3 standen worden geselecteerd voor de aansluiting van de boiler.
 Daarnaast is er ook een toepassing mogelijk waarbij het circuit van de warmtapwaterkant wordt aangesloten om het water van de buffertank te verwarmen. (Instelling van de werking van de boiler moet onder verantwoordelijkheid van de installateur gebeuren.)
 Dit systeem heeft de optionele printplaat (CZ-NS4P) nodig.

Afhankelijk van de werking van de boiler is het aanbevolen een buffertank te installeren, zodat de temperatuur van het circulatiewater kan stijgen. (Er moet zeker een buffertank worden aangesloten als de instelling geavanceerd gelijktijdig geselecteerd wordt.)

⚠ WAARSCHUWING

Panasonic is NIET verantwoordelijk voor een onjuiste of onveilige situatie van het boilersysteem.

⚠ VOORZICHTIG

Zorg ervoor dat de boiler en de integratie ervan in het systeem voldoet aan de van toepassing zijnde wetgeving.
 Zorg ervoor dat de retourwatertemperatuur van het verwarmingscircuit naar de tankunit NIET hoger is dan $55^{\circ}C$.
 De boiler wordt uitgeschakeld door een veiligheidsschakelaar als de watertemperatuur van het verwarmingscircuit hoger is dan $85^{\circ}C$.

2 Het bevestigen van de kabel

Aansluiting op extern apparaat (optioneel)

- Alle aansluitingen moeten worden uitgevoerd volgens de plaatselijke bedringsnorm.
 - Het is sterk aanbevolen om onderdelen en accessoires voor de installatie te gebruiken die door de fabrikant worden aangeraden.
 - Voor aansluiting op de hoofdprintplaat ⑤
1. De tweewegklep moet een veerbediend elektronisch type zijn, zie de tabel "Accessoires levering derden" voor meer details. De kabel van de klep moet zijn (3 x min. 1,5 mm²), type 60245 IEC 57 of zwaardere, of een vergelijkbare kabel met dubbel geïsoleerde mantel.
*opmerking: - De tweewegklep moet een onderdeel zijn dat voldoet aan de CE-markering.
- Maximaal vermogen van de klep is 9,8 VA.
 2. De kabel van de ruimtethermostaat moet zijn (4 of 3 x min. 0,5 mm²), type 60245 IEC 57 of zwaardere, of een vergelijkbare kabel met dubbel geïsoleerde mantel.
 3. De kabel van de extra pomp moet zijn (2 x min. 1,5 mm²), type 60245 IEC 57 of een zwaardere kabel.
 4. De aansluitkabel van de boiler moet zijn (2 x min. 0,5 mm²), type 60245 IEC 57 of een zwaardere kabel.
 5. Een externe bediening moet aangesloten worden met een 1-polige schakelaar met een minimale contactopening van 3,0 mm. De kabel daarvan moet (2 x min. 0,5 mm²) zijn, dubbel geïsoleerd met PVC-mantel of rubber mantel.
*opmerking: - De gebruikte schakelaar moet een onderdeel zijn dat voldoet aan CE.
- De maximale bedrijfsstroom moet minder dan 3A_{rms} zijn.
 6. De kabel van de ruimtesensor zone 1 moet zijn (2 x min. 0,3 mm²), dubbel geïsoleerd met PVC-mantel of rubber mantel.
 7. De kabel van de buitenluchtsensor moet zijn (2 x min. 0,3 mm²), dubbel geïsoleerd met PVC-mantel of rubber mantel.

- Voor aansluiting op optionele PCB ⑥

1. Door een optionele printplaat aan te sluiten kan een 2-zone temperatuurregeling worden bereikt. Sluit mengkleppen, waterpompen en thermistors in zone 1 en 2 aan op alle aansluitpunten van de optionele printplaat.
De temperatuur van elke zone kan onafhankelijk worden geregeld met de afstandsbediening.
2. De kabel van pomp zone 1 en zone 2 moet zijn (2 x min. 1,5 mm²), type 60245 IEC 57 of een zwaardere kabel.
3. De kabel van de solarpomp moet zijn (2 x min. 1,5 mm²), type 60245 IEC 57 of een zwaardere kabel.
4. De kabel van de zwembadpomp moet zijn (2 x min. 1,5 mm²), type 60245 IEC 57 of een zwaardere kabel.
5. De kabel van de ruimtethermostaat zone 1 en zone 2 moet zijn (4 x min. 0,5 mm²), type 60245 IEC 57 of een zwaardere kabel.
6. De kabel van de mengklep zone 1 en zone 2 moet zijn (3 x min. 1,5 mm²), type 60245 IEC 57 of een zwaardere kabel.
7. De kabel van de ruimtesensor zone 1 en zone 2 moet zijn (2 x min. 0,3 mm²), dubbel geïsoleerd (met isolatiewaarde van minimaal 30 V) met een PVC-mantel of rubber mantel.
8. De kabel van de buffertanksensor, sensor zwembadwater en sensor zonnepanelen moet zijn (2 x min. 0,3 mm²), dubbel geïsoleerd (met isolatiewaarde van minimaal 30 V) met een PVC-mantel of rubber mantel.
9. De kabel van de watersensor zone 1 en zone 2 moet zijn (2 x min. 0,3 mm²), dubbel geïsoleerd met PVC-mantel of rubber mantel.
10. De kabel voor het vraagbesturingssignaal moet zijn (3 x min. 0,3 mm²), dubbel geïsoleerd met PVC-mantel of rubber mantel.
11. De kabel voor het SG-signaal moet zijn (3 x min. 0,3 mm²), dubbel geïsoleerd met PVC-mantel of rubber mantel.
12. De kabel voor de warmte-koude schakeling moet zijn (2 x min. 0,3 mm²), dubbel geïsoleerd met PVC-mantel of rubber mantel.
13. De kabel voor de schakeling externe compressor moet zijn (2 x min. 0,3 mm²), dubbel geïsoleerd met PVC-mantel of rubber mantel.

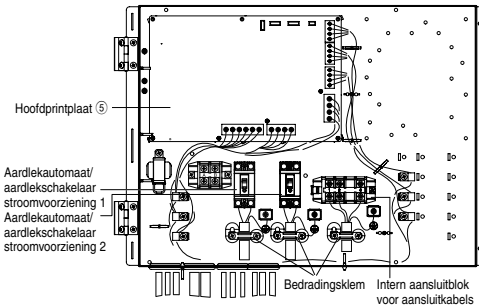

Het geleiden en bevestigen van de optionele kabels en de voedingskabel (overzicht zonder interne bedrading)

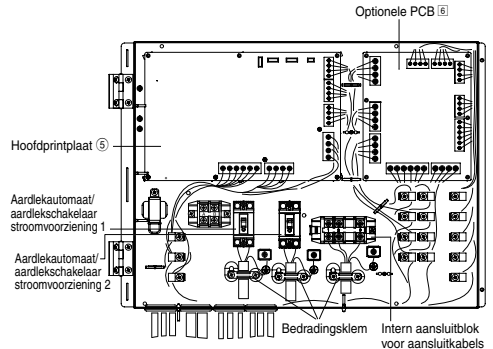
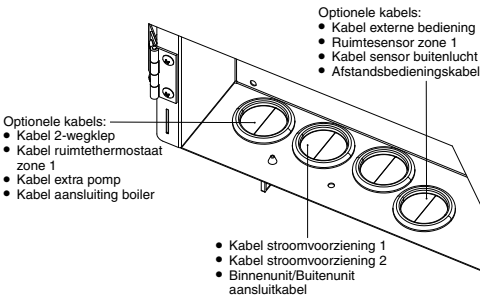

Het geleiden en bevestigen van de optionele kabels en de voedingskabel (overzicht zonder interne bedrading)

- Optionele kabels: (van optionele printplaat):
- Kabel externe bediening
 - Kabel sensor buitenlucht
 - Afstandsbedieningskabel
 - Kabel ruimtesensor zone 1
 - Kabel ruimtesensor zone 2
 - Kabel sensor buffertank
 - Kabel zwembadsensor
 - Kabel watersensor zone 1
 - Kabel watersensor zone 2
 - Kabel vraagbesturings signaal
 - Kabel sensor zonnepanelen
 - Kabel SG-sigitaal
 - Kabel warmte-koude schakeling
 - Kabel externe compressor schakeling

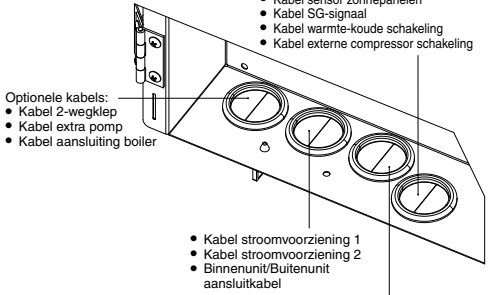

- Optionele kabels: (van optionele printplaat):
- Kabel externe bediening
 - Kabel pomp zone 1
 - Kabel pomp zone 2
 - Kabel solarpomp
 - Kabel ruimtethermostaat zone 1
 - Kabel ruimtethermostaat zone 2
 - Kabel mengklep zone 1
 - Kabel mengklep zone 2

Aansluitschroef op PCB	Maximaal aandraaimoment cN*m {kgf*cm}
M3	50 {5,1}
M4	120 {12,24}

Geleid optionele kabels en voedingskabels door de invoerbussen

⚠ VOORZICHTIG

De geleiding van bedrading moet vrij blijven van hete oppervlakken. Anders kan de kabelisolatie beschadigen en kan er een elektrische schok optreden.

Bedradingswegen moeten strak en vrij van scherpe hoeken zijn. Anders kan de kabelisolatie beschadigen en kan er een elektrische schok optreden.

■ Gebruik "COMBINATIE-1" of "COMBINATIE-2" voor invoer van optionele kabels en voedingskabels door invoerbussen.

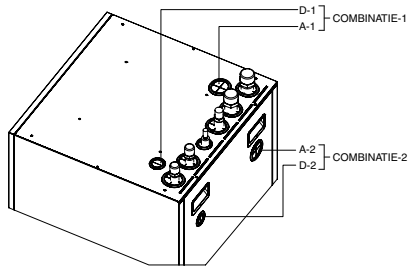

■ Invoerbussen A-1 en A-2 zijn voor:

- Kabel stroomvoorziening 1
- Kabel stroomvoorziening 2
- Binnenuit/Buitenuit aansluitkabel
- Kabel pomp zone 1
- Kabel pomp zone 2
- Kabel solarpomp
- Kabel ruimtethermostaat zone 1
- Kabel ruimtethermostaat zone 2
- Kabel mengklep zone 1
- Kabel mengklep zone 2
- Kabel 2-wegklep
- Kabel extra pomp
- Kabel aansluiting boiler

■ Invoerbussen D -1 en D -2 zijn voor:

- Kabel externe bediening
- Kabel sensor buitenlucht
- Afstandsbedieningskabel
- Kabel ruimtesensor zone 1
- Kabel ruimtesensor zone 2
- Kabel sensor buffertank
- Kabel zwembadsensor
- Kabel watersensor zone 1
- Kabel watersensor zone 2
- Kabel vraagbesturings signaal
- Kabel sensor zonnepanelen
- Kabel SG-sigitaal
- Kabel warmte-koude schakeling
- Kabel externe compressor schakeling

■ Zorg dat alle sensorskabels het voorpaneel ¹⁶ niet raken

■ Geleid de bedrading in de unit zoals in onderstaande afbeelding. Zodra alle bedradingswerk is gedaan, moeten de kabels/draden met de kabelbinder (levering derden) worden vastgebonden, zodat ze niet met hete oppervlakken zoals verwarmingselement, onbeschermde koperen leiding enz. in aanraking komen.

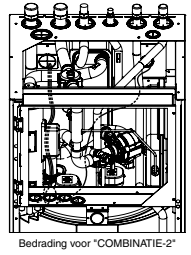
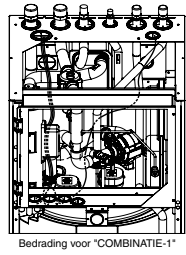

Lengte aansluitkabel

Bij het aansluiten van kabels tussen tankunit en externe apparaten mag de lengte daarvan niet groter zijn dan de maximale lengte, zoals in de tabel aangegeven.

Extern apparaat	Maximale kabellengte (m)
Tweewegklep	50
Mengklep	50
Ruimtethermostaat	50
Extra pomp	50
Solarpomp	50
Pomp zwembad	50
Pomp	50
Aansluiting boiler / Ontdooisignaal	50
Externe besturing	50
Ruimtesensor	30
Sensor buitenlucht	30
Sensor buffertank	30
Sensor zwembadwater	30
Sensor zonnepanelen	30
Watersensor	30
Vraagbesturings signaal	50
SG-sigitaal	50
Warmte-koude schakeling	50
Externe compressor schakeling	50

Aansluiting van de hoofdprintplaat

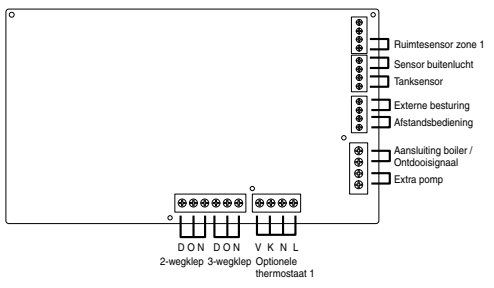

■ Signaalangangen

Optionele thermostaat	L N = 230 VAC, Warmte, Koude=thermostaat warmte, Koude aansluitpunt #Dit werkt niet bij gebruik van de optionele printplaat
Externe besturing	Spanningsvrij contact Open-niet werkend, Gesloten=werkend (systeeminstelling nodig) Mogelijkheid de werking AAN/UIT te schakelen met externe schakelaar
Afstandsbediening	Aangesloten (Gebruik een 2-aderige kabel voor verplaatsing of verlenging. De totale kabellengte mag maximaal 50 m zijn.)

■ Uitgangen

3-wegklep	230 VAC N=nul Open, Dicht=richting (Voor schakeling van het circuit bij aansluiting op warmtapwater tank)
2-wegklep	230 VAC N=nul Open, Dicht (Voorkomt dat watercircuit open is bij koelingsstand)
Extra pomp	230 VAC (Gebruikt als de capaciteit van de pomp tankunit onvoldoende is)
Aansluiting boiler / Ontdooisignaal	Spanningsvrij contact (systeeminstelling nodig)

■ Ingangen thermistor

Ruimtesensor zone 1	PAW-A2W-TSRT #Dit werkt niet bij gebruik van de optionele printplaat
Sensor buitenlucht	AW-A2W-TSOD (De totale kabellengte mag maximaal 30 m zijn)

Aansluiting van optionele printplaat (CZ-NS4P)

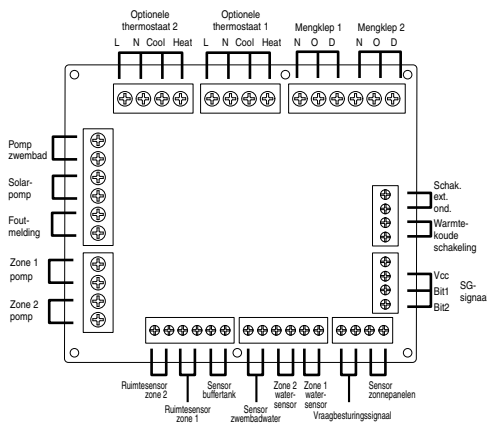

Signaalangangen

Optionele thermostaat	L N = 230 VAC, Warmte, Koude=thermostaat warmte, Koude aansluitpunt
SG-siginaal	Spanningsvrij contact Vcc-Bit1, Vcc-Bit2 open/gesloten (systeeminstelling nodig) Schakelaar (Aansluiten op de controller met 2 contacten)
Warmte-koude schakeling	Spanningsvrij contact Open=verwarming, Gesloten=koeling (systeeminstelling nodig)
Schakelaar extern onderdeel	Spanningsvrij contact Open=ond. UIT, Gesloten=ond. AAN (systeeminstelling nodig)
Vraagbesturingsiginaal	0-10 VDC (systeeminstelling nodig) Aansluiten op de 0-10 VDC controller.

■ Uitgangen

Mengklep	230 VAC N=nul Open, Dicht=richting mengsel Tijd van werking: 30-120s
Pomp zwembad	230 VAC
Solarpomp	230 VAC
Zonepomp	230 VAC

■ Ingangen thermistor

Sensor ruimtezone	PAW-A2W-TSRT
Sensor buffertank	PAW-A2W-TSBU
Sensor zwembadwater	PAW-A2W-TSHC
Sensor waterzone	PAW-A2W-TSHC
Sensor zonnepanelen	PAW-A2W-TSSO

Specificatie aanbevolen externe apparaten

- Dit hoofdstuk geeft uitleg over de door Panasonic aanbevolen (optionele) externe apparaten. Zorg er altijd voor dat het juiste externe apparaat bij de systeeminstallatie wordt gebruikt.

- Voor optionele sensor.

- Sensor buffertank: PAW-A2W-TSBU
Wordt gebruikt voor het meten van de temperatuur van de buffertank. Steek de sensor in de sensorhouder en plak het op het oppervlak van de buffertank.

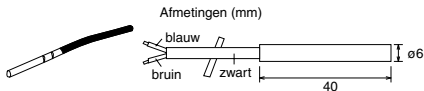

- Water sensor zone: PAW-A2W-TSHC
Wordt gebruikt voor het meten van de watertemperatuur in de regelzone. Monteer het op de waterleidingen met de roestvast stalen band en contactpasta (beide zijn meegeleverd).

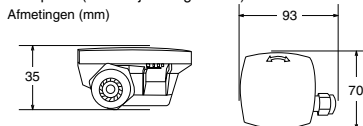

- Buitiesensor: PAW-A2W-TSOD

Als de plaats waar de buitenunit is geïnstalleerd, blootgesteld is aan direct zonlicht, dan zal de buitiesensortemperatuur de werkelijke buitentemperatuur niet juist kunnen meten.

In dat geval kan er een optionele buitiesensortemperatuursensor op een geschikte plaats worden gemonteerd voor een betere meting van de omgevingstemperatuur.

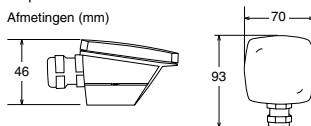

- Ruimtesensor: PAW-A2W-TSRT

Installeer de ruimtetemperatuursensor in de ruimte waar regeling van de ruimtetemperatuur nodig is.

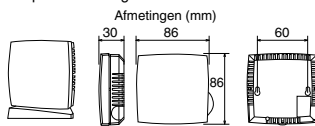

- Sensor zonnepanelen: PAW-A2W-TSSO

Wordt gebruikt voor het meten van de temperatuur van de buffertank. Steek de sensor in de sensorhouder en plak het op het oppervlak van het zonnepaneel.

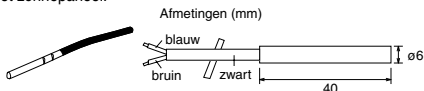

- Zie onderstaande tabel voor de karakteristieken van hierboven genoemde sensors.

Temperatuur (°C)	Weerstand (kΩ)	Temperatuur (°C)	Weerstand (kΩ)
30	5,326	150	0,147
25	6,523	140	0,186
20	8,044	130	0,236
15	9,980	120	0,302
10	12,443	110	0,390
5	15,604	100	0,511
0	19,70	90	0,686
-5	25,05	80	0,932
-10	32,10	70	1,279
-15	41,45	65	1,504
-20	53,92	60	1,777
-25	70,53	55	2,106
-30	93,05	50	2,508
-35	124,24	45	3,003
-40	167,82	40	3,615
		35	4,375

- Voor optionele pomp.
Stroomvoorziening: 230 VAC/50 Hz, <500 W
Aanbevolen onderdeel: Yonos 25/6; fabrikaat Wilo

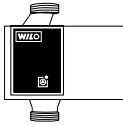

- Voor optionele mengklep.
Stroomvoorziening: 230 VAC/50 Hz (ingang open/ uitgang dicht)
Tijd van werking: 30–120 s
Aanbevolen onderdeel: 167032; fabrikaat Caleffi

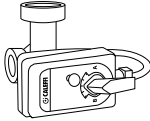

⚠ WAARSCHUWING

Deze sectie is alleen voor erkende en bevoegde elektriciens en installateurs van watersystemen. Werkzaamheden achter de voorplaat, die met schroeven is bevestigd, mogen alleen worden uitgevoerd onder toezicht van een erkende aannemer, installateur of monteur.

Installatie netwerkadapter [7] (optioneel)

1. **Verwijder de afdekplaat van het bedieningspaneel ③ en bevestig vervolgens de kabel inclusief adapter op de CN-CNT-stekker op de printplaat.**
 - Trek de kabel uit de tankunit zodat deze niet wordt afgekneld.
 - Als er een optionele printplaat is geïnstalleerd in de tankunit, moet aangesloten worden op de CN-CNT-stekker van de optionele printplaat.

Voorbeeldaansluitingen:

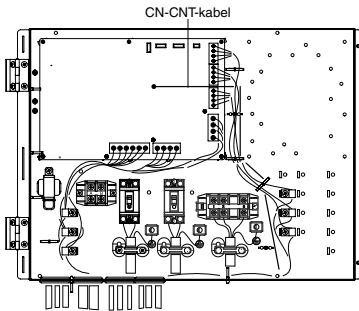

Zonder optionele print

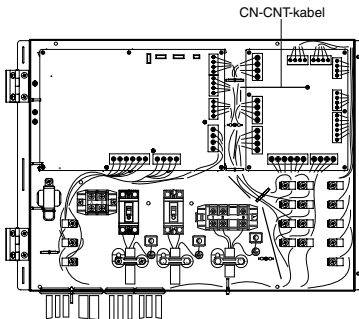

Met optionele print

2. **Steek een platte schroevendraaier in het sleufje bovenop de adapter en verwijder de afdekcap. Sluit het andere einde van de CN-CNT-kabel aan op de stekker in de adapter.**

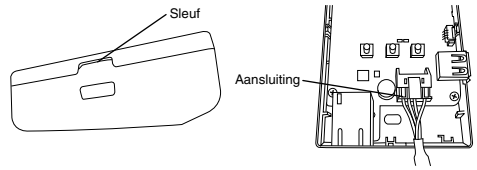

3. **Bevestig de adapter op de wand in de buurt van de tankunit door middel van schroeven door de gaten in de achterplaat.**

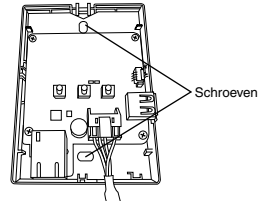

4. **Trek de CN-CNT-kabel door het gat in de onderzijde van de adapter en bevestig de afdekcap weer op de achterplaat.**

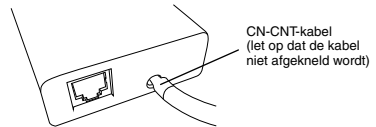

5. **Gebruik de meegeleverde kabelklem om de CN-CNT-kabel op de wand vast te zetten.**
Trek de kabel zoals aangegeven in het overzicht, zodat er geen externe krachten kunnen worden uitgeoefend op de stekker in de adapter.
Gebruik daarnaast aan de zijde van de tankunit de meegeleverde kabelbinder om de kabels samen te binden.

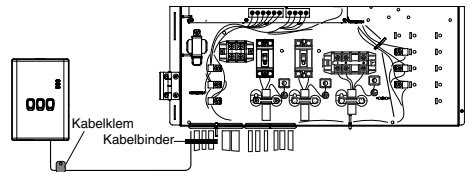

3 Systeminstallatie

3-1. Beschrijving van de afstandsbediening

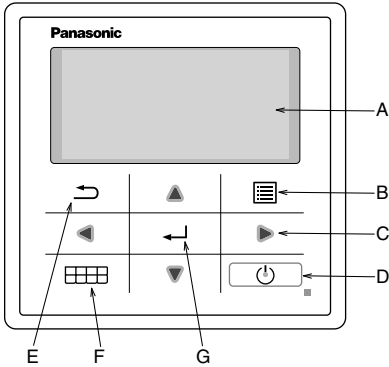

Naam	Functie
A: Hoofdscherm	Weergave informatie
B: Menu	Openen/sluiten hoofdmenu
C: Pijltje (ga naar)	Selecteer of wijzig onderdeel
D: Aan/uit	Start/stopt de werking
E: Terug	Terug naar vorige onderdeel
F: Snelmenu	Openen/sluiten snelmenu
G: Bevestigen	Bevest.

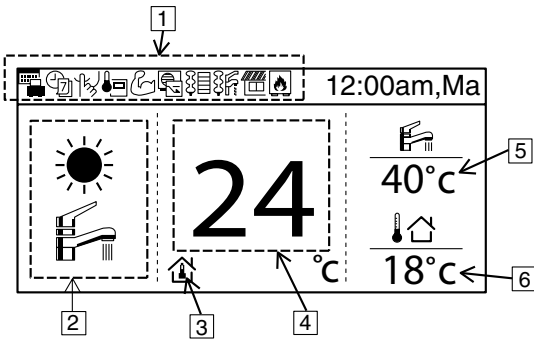

Naam	Functie
1: Functie van icoon	Weergave ingestelde functie/status
	Vakantie-stand
	Week-timer
	Stille stand
	Afstandsbediening ruimtethermostaat
	Krachtige stand
	Vraagsturing
	Ruimteverwarming
	Tankverwarming
	Zonnepanelen
	Boiler
2: Modus	Weergave ingestelde stand/ actuele status
	Verwarmen
	Koelen
	Automatisch
	Warmwatervoorziening
	Automatisch verwarmen
	Automatisch koelen
	Werking van warmtepomp
3: Instelling temp.	Instellen ruimttemp. Compensatiecurve. Instellen directe watertemp. Instellen zwembadtemp.
4: Weergave verwarmingstemp.	Weergave huidige verwarmingstemperatuur (als er een lijn omheen staat is het de ingestelde temperatuur)
5: Weergave tanktemp.	Weergave huidige tanktemperatuur (als er een lijn omheen staat is het de ingestelde temperatuur)
6: Buitentemp.	Weergave buitentemp.

De eerste keer dat de stroom AAN staat (begin van de installatie)

Initialisering	12:00am, Ma
Initialiseren.	

Als de stroom AAN staat, verschijnt eerst het scherm van het initialiseren (10 sec.)



	12:00am, Ma
[⏻] Start	

Als het initialiseren klaar is, gaat het naar het normale scherm.



Taal	12:00am, Ma
NEDERLANDS FRANÇAIS DEUTSCH ITALIANO	
▼ Select	[↵] Bevest.

Na het indrukken van een willekeurige knop verschijnt het instellingsscherm voor de taal. (OPMERKING) Als de fabrieksinstelling niet wordt uitgevoerd, gaat het niet naar het menu.



Stel taal in & bevestig

Klokweergave	12:00am, Ma
24h ▼ am/pm	
▼ Select	[↵] Bevest.

Zodra de taal is ingesteld, verschijnt het instellingsscherm voor de tijd (24/12 uur).



Stel weergave tijd in & bevestig

Datum & tijd	12:00am, Ma
Jaar/maand/dag	Uur: Min
▲ 2015 / 01 / 01 ▼	12 : 00
↕ Select	[↵] Bevest.

Instellingsscherm voor JJ/MM/DD/tijd verschijnt



Stel JJ/MM/DD/tijd in & bevestig

	12:00am, Ma
[⏻] Start	

Terug naar het eerste scherm.



Druk menu in en selecteer Instellingen installateur

Hoofdmenu	12:00am, Ma
Systeem check Persoonlijke instell. Service contactpers. Instell. installateur	
▲ Select	[↵] Bevest.



Bevestig om naar instellingen installateur te gaan

3-2. Instell. installateur

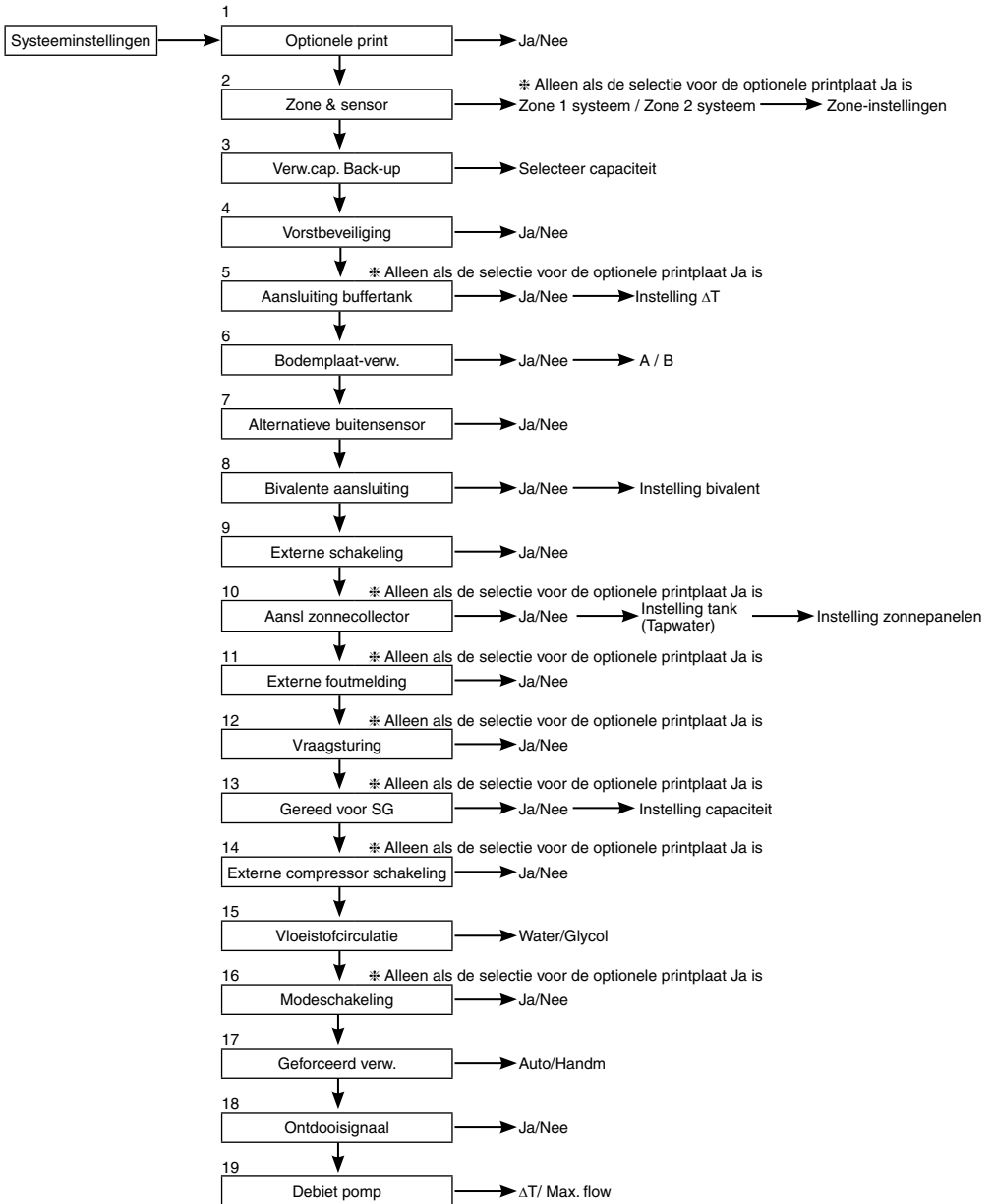

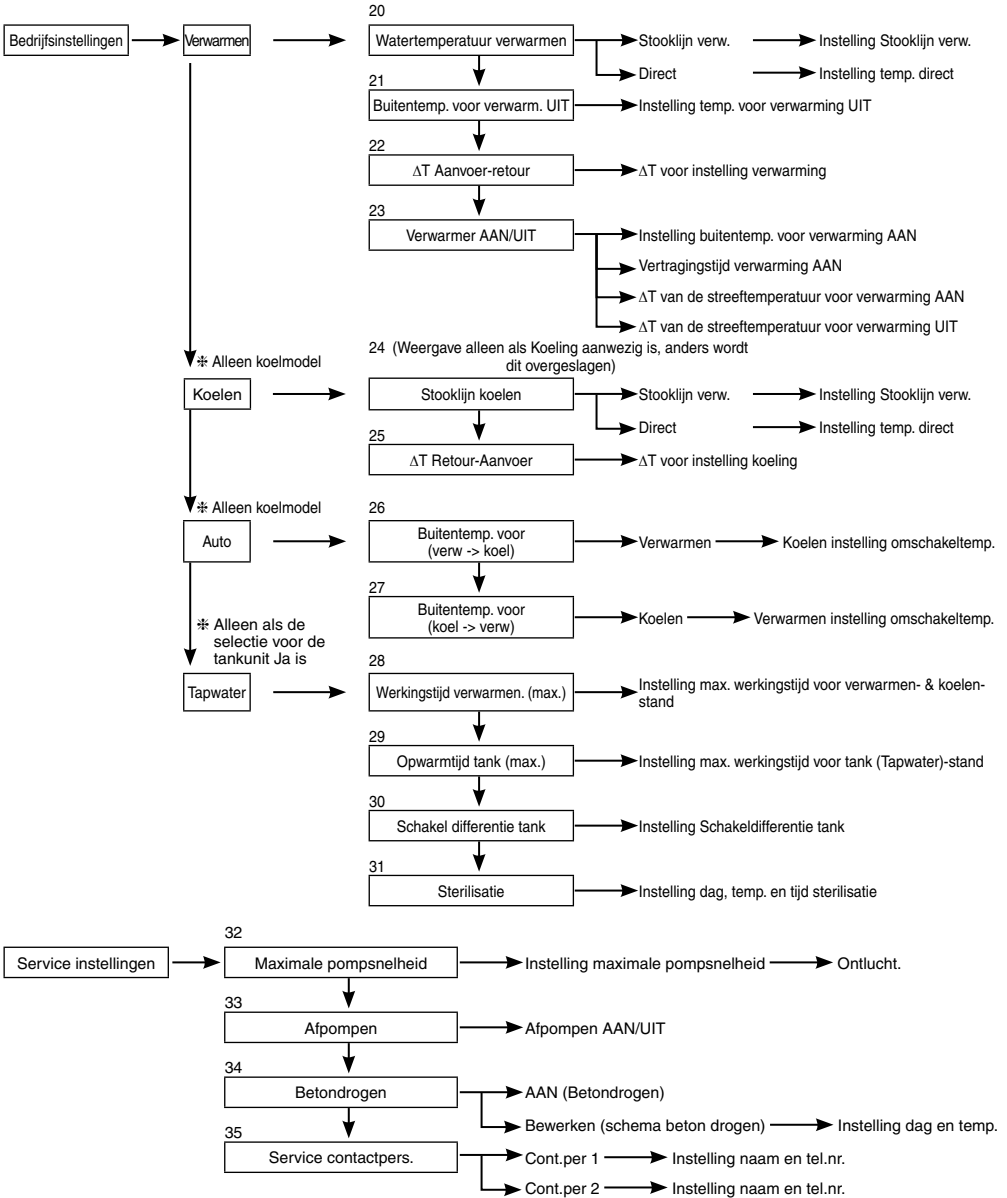

3-3. Systeeminstellingen

1. Optionele print

Fabrieksinstelling: Nee

Als de functies hieronder nodig zijn, koop en installeer dan een optionele printplaat. Selecteer Ja nadat een optionele printplaat is geïnstalleerd.

- 2-zone besturing
- Zwembad
- Buffertank
- Zonnepanelen
- Uitgang voor externe foutmelding
- Vraagsturing
- Gereed voor SG
- Stop de verwarmingsunit met externe schakelaar

Systeeminstellingen	12:00am, Ma
Optionele print	
Zone & sensor	
Verw.cap. Back-up	
Vorstbeveiliging	
▼ Select	[↔] Bevest.

2. Zone & sensor

Fabrieksinstelling: Ruimte- en watertemp.

Als er geen optionele aansluitingen PCB zijn.

Selecteer sensor voor ruimtetemperatuurregeling uit de volgende 3 onderdelen:

- ① Watertemperatuur (temperatuur circulatiewater)
- ② Ruimtethermostaat (intern of extern)
- ③ Ruimtethermistor

Als er wel optionele aansluitingen PCB zijn:

- ① Selecteer regeling zone 1 of regeling zone 2.
Als er 1 zone is, selecteer dan ruimte of zwembad, selecteer sensor.
Als er 2 zones zijn, selecteer dan na selectie voor zone 1 hetzelfde ruimte of zwembad voor zone 2, selecteer sensor.

(OPMERKING) In een 2-zonesysteem kan de zwembadfunctie alleen in zone 2 worden geïnstalleerd.

Systeeminstellingen	12:00am, Ma
Optionele print	
Zone & sensor	
Verw.cap. Back-up	
Vorstbeveiliging	
▲ Select	[↔] Bevest.

3. Verw.cap. Back-up

Fabrieksinstelling: Afhankelijk van model

Als er een ingebouwde verwarmers is, stel dan de te selecteren verwarmingscapaciteit in.

(OPMERKING) Er zijn modellen waarbij de capaciteit van de verwarmers niet geselecteerd kan worden.

Systeeminstellingen	12:00am, Ma
Optionele print	
Zone & sensor	
Verw.cap. Back-up	
Vorstbeveiliging	
▲ Select	[↔] Bevest.

4. Vorstbeveiliging

Fabrieksinstelling: Ja

Bediening vorstbeveiliging van watercirculatiecircuit.

Als Ja is geselecteerd, zal de circulatiepomp gaan draaien als de watertemperatuur de bevrozingstemperatuur bereikt. Als de watertemperatuur de temperatuur voor het stoppen van de pomp niet bereikt, zal de back-up verwarming worden ingeschakeld.

(OPMERKING) Als Nee is geselecteerd kan het watercirculatiecircuit bevriezen en een storing veroorzaken, zodra de watertemperatuur onder 0 °C zakt.

Systeeminstellingen	12:00am, Ma
Optionele print	
Zone & sensor	
Verw.cap. Back-up	
Vorstbeveiliging	
▲ Select	[↔] Bevest.

5. Aansluiting buffertank

Fabrieksinstelling: Nee

Selecteer of het is aangesloten op een buffertank voor verwarming of niet.

Als een buffertank wordt gebruikt, selecteer dan Ja.

Sluit de tankthermistor aan en stel ΔT in (gebruik ΔT om de doeltemp. van de primaire zijde te verhogen t.o.v. de secundaire zijde).

(OPMERKING) Wordt niet weergegeven als er geen optionele PCB is.

Als de capaciteit van de buffertank niet al te groot is, moet er een grotere waarde voor ΔT worden ingesteld.

Systeeminstellingen	12:00am, Ma
Verw.cap. Back-up	
Vorstbeveiliging	
Aansluiting tank	
Aansluiting buffertank	
▲ Select	[↔] Bevest.

6. Bodemplaat-verw.

Fabrieksinstelling: Nee

Selecteer of een onderplaat-verwarming is geïnstalleerd of niet. Als Ja is ingesteld, selecteer dan of verwarming A of B wordt gebruikt.

A: Schakelt de verwarming alleen in bij de stand ontdoeien
 B: Schakelt de verwarming in als de unit in de stand verwarmen staat

Systeeminstellingen	12:00am, Ma
Aansluiting tank	
Aansluiting buffertank	
Tankverwarming	
Bodemplaat-verw.	
⬇ Select [↔] Bevest.	

7. Alternatieve buitensensor

Fabrieksinstelling: Nee

Stel Ja in als de buitensensor is geïnstalleerd. Besturing door de optionele buitensensor zonder de buitensensor van de warmtepompunit af te lezen.

Systeeminstellingen	12:00am, Ma
Aansluiting buffertank	
Tankverwarming	
Bodemplaat-verw.	
Alternatieve buitensensor	
⬇ Select [↔] Bevest.	

8. Bivalente aansluiting

Fabrieksinstelling: Nee

Stel dit in als de warmtepomp wordt gekoppeld met een boiler. Sluit het startsignaal van de boiler aan op het aansluitblok van de boiler (hoofdprintplaat).
 Stel Bivalente aansluiting in op JA.
 Voer daarna de instelling uit in overeenstemming met de instructies op de afstandsbediening.
 Het boiler-icoon wordt in het bovenste scherm van de afstandsbediening weergegeven.

Na instelling van de bivalente aansluiting op JA zijn er twee opties die voor het besturingsschema kunnen worden geselecteerd (gereed voor SG/automatisch)

1) Gereed voor SG (kan alleen worden ingesteld als optionele printplaat op JA is ingesteld)

- De ingang gereed voor SG van de optionele printplaat regelt AAN/UIT van de boiler en de warmtepomp volgens de hieronder vermelde staat

SG-signaal		Werkingschema
Vcc-bit1	Vcc-bit2	
Open	Open	Warmtepomp UIT, boiler UIT
Gesloten	Open	Warmtepomp AAN, boiler UIT
Open	Gesloten	Warmtepomp UIT, boiler AAN
Gesloten	Gesloten	Warmtepomp AAN, boiler AAN

* Deze bivalente ingang gereed voor SG heeft hetzelfde aansluitblok als de aansluiting [14. Gereed voor SG]. Slechts één van beide instellingen kan per keer worden ingesteld.
 Als de een is ingesteld, wordt de andere op niet ingesteld gezet.

2) Automatisch (als optionele printplaat niet is ingesteld, wordt het bivalente besturingsschema standaard op automatisch gezet)
 Er zijn 3 verschillende standen voor de werking in het automatische schema voor de boiler. De werking van elke stand wordt hieronder weergegeven.

- ① Alternatief (schakelt naar boilerfunctie als de temperatuur onder de ingestelde waarde zakt)
- ② Gelijktijdig (schakelt boilerfunctie tevens in als de temperatuur onder de ingestelde waarde zakt)
- ③ Geavanceerd gelijktijdig (mogelijkheid voor een kleine vertragingstijd voor de boilerfunctie t.o.v. gelijktijdige stand)

Als de boilerfunctie "AAN" staat, het "boilercontact" is "AAN", dan zal "_" (underscore) onder het boiler-icoon worden weergegeven. Stel de streef temperatuur van de boiler in op dezelfde temperatuur als van de warmtepomp.
 Als de boiler temperatuur hoger is dan de temperatuur van de warmtepomp kan er zonder installatie van een mengklep geen zonetemperatuur worden bereikt.
 Hiermee kan alleen een signaal worden verzonden om de boilerfunctie te regelen. Instelling van de werking van de boiler moet onder verantwoordelijkheid van de installateur gebeuren.

Stand Alternatief

Stand Gelijktijdig

Stand Geavanceerd gelijktijdig

Voor verwarming

gelijktijdige werking boiler en warmtepomp | alleen werking warmtepomp

-10 °C (instelling met afstandsbediening)

Buitentemp.

Voor warmtapwatertank

gelijktijdige werking boiler en warmtepomp | alleen werking warmtepomp

-10 °C (instelling met afstandsbediening)

Buitentemp.

EN

Hoewel de warmtepomp werkt, bereikt de watertemperatuur deze temperatuur niet voor meer dan 30 minuten (instelling met afstandsbediening)

Temp. boiler AAN = Instelling -8°C (instelling met afstandsbediening)

Temp. boiler UIT = Instelling -2°C (instelling met afstandsbediening)

Temp. circulatiewater

Ingestelde temp.

EN

Tanktemp. Verlaging → Warmtepomp thermostaat AAN → Als de werkelijke tanktemp. de ingestelde temp. niet binnen 30 minuten bereikt (instelling met afstandsbediening), dan schakelt de boiler AAN → Als de tanktemp. is bereikt, dan stoppen beide functies

Tanktemp. → Ingestelde opwarmtemp. → Ingestelde tanktemp.

Warmtepomp Boiler

30 minuten (instelling met afstandsbediening)

→ tijd

In de stand geavanceerd gelijktijdig kunnen de instellingen voor verwarming en tank gelijktijdig worden gemaakt. Tijdens de werking in de stand "verwarming/tank" wordt telkens als de stand omschakelt de uitgang van de boiler op UIT gezet. Zorg ervoor dat u goed de besturingskenmerken van de boiler begrijpt om de optimale instelling van het systeem te kunnen selecteren.

9. Externe schakeling

Fabrieksinstelling: Nee

Mogelijkheid de werking AAN/UIT te schakelen met externe schakelaar.

Systeeminstellingen	12:00am, Ma
Bodemplaat-verw.	
Alternatieve buitensensor	
Bivalente aansluiting	
Externe schakeling	
⬇ Select	[↔] Bevest.

10. Aansl zonnecollector

Fabrieksinstelling: Nee

Stel dit in als een verwarmer op zonne-energie is geïnstalleerd.

Instelling heeft de volgende onderdelen:

- ① Stel de buffertank of de warmtapwatertank in voor aansluiting op de verwarmer op zonne-energie.
- ② Stel het temperatuurverschil in tussen thermistor van zonnepaneel en die van buffertank of warmtapwatertank voor inschakeling van de solarpomp.
- ③ Stel het temperatuurverschil in tussen thermistor van zonnepaneel en die van buffertank of warmtapwatertank voor stoppen van de solarpomp.
- ④ Starttemperatuur van de vorstbeveiligingsstand (verander de instelling als er glycol wordt gebruikt).
- ⑤ Werking van de solarpomp stopt als de hoge temperatuurlimiet wordt overschreden (als de tanktemperatuur de bepaalde temperatuur overschrijdt (70-90 °C))

Systeeminstellingen	12:00am, Ma
Alternatieve buitensensor	
Bivalente aansluiting	
Externe schakeling	
Aansl zonnecollector	
⬇ Select	[↔] Bevest.

11. Externe foutmelding

Fabrieksinstelling: Nee

Stel dit in als weergegeven voor externe foutmeldingen is geïnstalleerd. Als er een fout optreedt schakelt een schakelaar een spanningsvrij contact in.

(OPMERKING) Wordt niet weergegeven als er geen optionele PCB is. Als er een fout ontstaat, zal de foutmelding AAN zijn. Nadat "sluiten" op het scherm is uitgezet, zal de foutmelding nog steeds AAN zijn.

Systeeminstellingen	12:00am, Ma
Bivalente aansluiting	
Externe schakeling	
Aansl zonnecollector	
Externe foutmelding	
⬇ Select	[↔] Bevest.

12. Vraagsturing Fabrieksinstelling: Nee

Systeeminstellingen	12:00am, Ma
Externe schakeling	
Aansl zonnecollector	
Externe foutmelding	
Vraagsturing	
⬇ Select	[↔] Bevest.

Stel dit in als er vraagbesturing aanwezig is.
 Pas de aansluitspanning binnen een range van 1 ~ 10 V aan om de grenswaarde van de stroom te wijzigen.

(OPMERKING) Wordt niet weergegeven als er geen optionele PCB is.

Analoge ingang [V]	Stand [%]	Analoge ingang [V]	Stand [%]	Analoge ingang [V]	Stand [%]
0,0	niet geactiveerd	3,9 ~ 4,1	40	7,4 ~ 7,6	75
0,1 ~ 0,6	10 niet geactiveerd	4,2	45 40	7,7	80 75
0,7		4,3		7,8	
0,8	10	4,4 ~ 4,6	45	7,9 ~ 8,1	80
0,9 ~ 1,1	15	4,7	50 45	8,2	85 80
1,2	15	4,8		8,3	
1,3	20	4,9 ~ 5,1	50	8,4 ~ 8,6	85
1,4 ~ 1,6	20	5,2	55 50	8,7	90 85
1,7	25	5,3		8,8	
1,8	25	5,4 ~ 5,6	55	8,9 ~ 9,1	90
1,9 ~ 2,1	30	5,7	60 55	9,2	95 90
2,2	30	5,8		9,3	
2,3	35	5,9 ~ 6,1	60	9,4 ~ 9,6	95
2,4 ~ 2,6	35	6,2	65 60	9,7	100 95
2,7	40	6,3		9,8	
2,8	40	6,4 ~ 6,6	65	9,9 ~	100
2,9 ~ 3,1		6,7	70 65		
3,2		6,8			
3,3		6,9 ~ 7,1	70		
3,4 ~ 3,6		7,2	75 70		
3,7		7,3			
3,8					

*Als beveiliging wordt er voor elk model een minimale stroom toegepast.
 *Er is voorzien in een hysteresis van 0,2 V.
 *De waarde van de spanning van de 2e decimaal is weggelaten.

13. Gereed voor SG Fabrieksinstelling: Nee

Systeeminstellingen	12:00am, Ma
Aansl zonnecollector	
Externe foutmelding	
Vraagsturing	
Gereed voor SG	
⬇ Select	[↔] Bevest.

Schakel de werking van de warmtepomp met open-gesloten van 2 aansluitpunten.
 Onderstaande instellingen zijn mogelijk:

SG-siginaal	Manier van werken
Vcc-bit1	Vcc-bit2
Open	Open
Gesloten	Open
Open	Gesloten
Gesloten	Gesloten

- Capaciteitsinstelling 1
- W.tapwatercapaciteit ___%
 - Verwarmingscapaciteit ___%
 - Koelcapaciteit ___°C
- Capaciteitsinstelling 2
- W.tapwatercapaciteit ___%
 - Verwarmingscapaciteit ___%
 - Koelcapaciteit ___°C

De instelling "Gereed voor Smart Grid" op de afstandsbediening stelt dit in

(Als gereed voor SG op JA is ingesteld, wordt het bivalente besturingsschema op automatisch gezet.)

14. Externe compressor schakeling Fabrieksinstelling: Nee

Systeeminstellingen	12:00am, Ma
Externe foutmelding	
Vraagsturing	
Gereed voor SG	
Externe compressor schakeling	
⬇ Select	[↔] Bevest.

Stel dit in als een schakelaar voor een externe compressor is aangesloten.
 De schakelaar is aangesloten op externe apparaten voor regeling stroomverbruik, het signaal Open stopt de werking van de compressor. (Werking van de verwarming enz. wordt niet stilgezet).

(OPMERKING) Wordt niet weergegeven als er geen optionele PCB is.

Bij een stroomvoorziening volgens Zwitserse normen moet de DIP-switch (SW2 pin3) van de hoofdprintplaat omgezet worden. Het signaal Kort/Open wordt gebruikt om tankverwarming AAN/UIT te zetten (voor sterilisatie)

15. Vloeistofcirculatie	Fabrieksinstelling: Water	<table border="1" style="width: 100%; border-collapse: collapse;"> <tr> <td style="padding: 2px;">Systeeminstellingen</td> <td style="text-align: right; padding: 2px;">12:00am, Ma</td> </tr> <tr> <td style="padding: 2px;">Vraagsturing</td> <td></td> </tr> <tr> <td style="padding: 2px;">Gereed voor SG</td> <td></td> </tr> <tr> <td style="padding: 2px;">Externe compressor schakeling</td> <td></td> </tr> <tr style="background-color: #f0f0f0;"> <td style="padding: 2px;">Vloeistofcirculatie</td> <td></td> </tr> <tr> <td style="padding: 2px;">⬆ Select</td> <td style="text-align: right; padding: 2px;">[↔] Bevest.</td> </tr> </table>	Systeeminstellingen	12:00am, Ma	Vraagsturing		Gereed voor SG		Externe compressor schakeling		Vloeistofcirculatie		⬆ Select	[↔] Bevest.
Systeeminstellingen	12:00am, Ma													
Vraagsturing														
Gereed voor SG														
Externe compressor schakeling														
Vloeistofcirculatie														
⬆ Select	[↔] Bevest.													

Stel de circulatie in van verwarmingswater.

Er zijn 2 soorten instellingen, water en glycol.

(OPMERKING) Stel glycol in als er antivriesmiddel gebruikt wordt.
Er kan een storing optreden als de instelling fout is.

16. Modeschakeling	Fabrieksinstelling: Uitschakelen	<table border="1" style="width: 100%; border-collapse: collapse;"> <tr> <td style="padding: 2px;">Systeeminstellingen</td> <td style="text-align: right; padding: 2px;">12:00am, Ma</td> </tr> <tr> <td style="padding: 2px;">Gereed voor SG</td> <td></td> </tr> <tr> <td style="padding: 2px;">Externe compressor schakeling</td> <td></td> </tr> <tr> <td style="padding: 2px;">Vloeistofcirculatie</td> <td></td> </tr> <tr style="background-color: #f0f0f0;"> <td style="padding: 2px;">Modeschakeling</td> <td></td> </tr> <tr> <td style="padding: 2px;">▲ Select</td> <td style="text-align: right; padding: 2px;">[↔] Bevest.</td> </tr> </table>	Systeeminstellingen	12:00am, Ma	Gereed voor SG		Externe compressor schakeling		Vloeistofcirculatie		Modeschakeling		▲ Select	[↔] Bevest.
Systeeminstellingen	12:00am, Ma													
Gereed voor SG														
Externe compressor schakeling														
Vloeistofcirculatie														
Modeschakeling														
▲ Select	[↔] Bevest.													

Mogelijkheid om te schakelen (vast) tussen verwarming & koeling met een externe schakelaar.

(Open): Vast ingesteld op verwarming (verwarming + warmtapwater)
(Gesloten): Vast ingesteld op koeling (koeling + warmtapwater)
(OPMERKING) Deze instelling is niet beschikbaar voor modellen zonder koeling.
(OPMERKING) Wordt niet weergegeven als er geen optionele PCB is.

De timerfunctie kan niet worden ingesteld. Kan niet in de Auto-stand worden gebruikt.

17. Geforceerd verw.	Fabrieksinstelling: Handm	<table border="1" style="width: 100%; border-collapse: collapse;"> <tr> <td style="padding: 2px;">Systeeminstellingen</td> <td style="text-align: right; padding: 2px;">12:00am, Ma</td> </tr> <tr> <td style="padding: 2px;">Externe compressor schakeling</td> <td></td> </tr> <tr> <td style="padding: 2px;">Vloeistofcirculatie</td> <td></td> </tr> <tr> <td style="padding: 2px;">Modeschakeling</td> <td></td> </tr> <tr style="background-color: #f0f0f0;"> <td style="padding: 2px;">Geforceerd verw.</td> <td></td> </tr> <tr> <td style="padding: 2px;">▲ Select</td> <td style="text-align: right; padding: 2px;">[↔] Bevest.</td> </tr> </table>	Systeeminstellingen	12:00am, Ma	Externe compressor schakeling		Vloeistofcirculatie		Modeschakeling		Geforceerd verw.		▲ Select	[↔] Bevest.
Systeeminstellingen	12:00am, Ma													
Externe compressor schakeling														
Vloeistofcirculatie														
Modeschakeling														
Geforceerd verw.														
▲ Select	[↔] Bevest.													

In de handmatige stand kan een gebruiker geforceerd verwarmen aanzetten in het snelmenu.

Als 'auto' is geselecteerd, zal de stand geforceerd verwarmen automatisch ingeschakeld worden als een storing optreedt tijdens de werking.
Geforceerd verwarmen werkt volgens de laatste standkeuze, de standkeuze is uitgeschakeld als geforceerd verwarmen werkt.

In de stand geforceerd verwarmen is de verwarmingsbron AAN.

18. Ontdooisignaal	Fabrieksinstelling: Nee	<table border="1" style="width: 100%; border-collapse: collapse;"> <tr> <td style="padding: 2px;">Systeeminstellingen</td> <td style="text-align: right; padding: 2px;">12:00am, Ma</td> </tr> <tr> <td style="padding: 2px;">Modeschakeling</td> <td></td> </tr> <tr> <td style="padding: 2px;">Geforceerd verw.</td> <td></td> </tr> <tr> <td style="padding: 2px;">Gef. Ontdooi</td> <td></td> </tr> <tr style="background-color: #f0f0f0;"> <td style="padding: 2px;">Ontdooisignaal</td> <td></td> </tr> <tr> <td style="padding: 2px;">⬆ Select</td> <td style="text-align: right; padding: 2px;">[↔] Bevest.</td> </tr> </table>	Systeeminstellingen	12:00am, Ma	Modeschakeling		Geforceerd verw.		Gef. Ontdooi		Ontdooisignaal		⬆ Select	[↔] Bevest.
Systeeminstellingen	12:00am, Ma													
Modeschakeling														
Geforceerd verw.														
Gef. Ontdooi														
Ontdooisignaal														
⬆ Select	[↔] Bevest.													

Ontdooisignaal op hetzelfde aansluitblok als het bivalente contact op de hoofdprintplaat. Als het ontdooisignaal op JA is ingesteld, moet de bivalente aansluiting op NEE worden gezet. Er kan maar één functie tussen het ontdooisignaal en bivalent worden ingesteld.

Als het ontdooisignaal op JA wordt ingesteld terwijl de buitenunit bezig is met ontdooien, verandert het contact van het ontdooisignaal naar AAN. Het contact van het ontdooisignaal verandert naar UIT nadat het ontdooien is gestopt.
(Het doel van deze uitvoer van het contact is de fancoil binnen of waterpomp te stoppen tijdens het ontdooien.)

19. Debiet pomp	Fabrieksinstelling: ΔT	<table border="1" style="width: 100%; border-collapse: collapse;"> <tr> <td style="padding: 2px;">Systeeminstellingen</td> <td style="text-align: right; padding: 2px;">12:00am, Ma</td> </tr> <tr> <td style="padding: 2px;">Geforceerd verw.</td> <td></td> </tr> <tr> <td style="padding: 2px;">Gef. Ontdooi</td> <td></td> </tr> <tr> <td style="padding: 2px;">Ontdooisignaal</td> <td></td> </tr> <tr style="background-color: #f0f0f0;"> <td style="padding: 2px;">Debiet pomp</td> <td></td> </tr> <tr> <td style="padding: 2px;">▲ Select</td> <td style="text-align: right; padding: 2px;">[↔] Bevest.</td> </tr> </table>	Systeeminstellingen	12:00am, Ma	Geforceerd verw.		Gef. Ontdooi		Ontdooisignaal		Debiet pomp		▲ Select	[↔] Bevest.
Systeeminstellingen	12:00am, Ma													
Geforceerd verw.														
Gef. Ontdooi														
Ontdooisignaal														
Debiet pomp														
▲ Select	[↔] Bevest.													

Als de instelling van het pompdebiet ΔT is, past de unit de pomp aan op het verschil tussen waterinlaat en -uitlaat, gebaseerd op de instelling van *ΔT Aanvoerretour en *ΔT Retour-Aanvoer in het menu bedieningsinstellingen tijdens de werking voor deze ruimte.

Als de instelling van het pompdebiet op Max. werking (Max. flow) is ingesteld, zal de unit de werking van de pomp op de ingestelde waarde bij *Pomp maximum snelheid (Maximale pompsnelheid) zetten in het menu onderhoudsinstellingen tijdens de werking voor deze ruimte.

3-4. Bedrijfsinstellingen

Verwarmen

20. Watertemperatuur verwarmen

Fabrieksinstelling: Compensatiecurve

Stel de streef temperatuur van het water in om de verwarmingsfunctie te starten.

Compensatiecurve: Verandering van de streef temperatuur van het water in combinatie met de verandering van de omgevingstemperatuur buiten.

Direct: Stel direct de temperatuur van het circulatiewater in.

In een 2-zonesysteem kunnen zone 1, zone 2 en de watertemperatuur apart worden ingesteld.

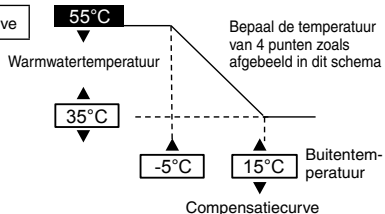

21. Buitentemp. voor verwarm. UIT

Fabrieksinstelling: 24 °C

Stel de buitentemperatuur in waarbij de verwarming stopt.
Instelbereik is 5 °C ~ 35 °C

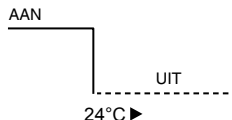

22. ΔT Aanvoer-retour

Fabrieksinstelling: 5 °C

Stel het temperatuurverschil in tussen uitgaande & retourtemperatuur van het circulatiewater in de verwarmingsstand.

Als het temperatuurverschil wordt vergroot, bespaart dit energie maar geeft minder comfort. Als het verschil kleiner wordt, gebruikt het meer energie maar is het wel comfortabeler.

Instelbereik is 1 °C ~ 15 °C

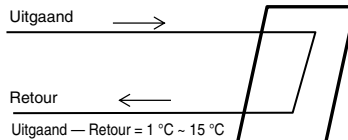

23. Verwarmer AAN/UIT

a. Vrijgave buitentemperatuur

Fabrieksinstelling: 0 °C

Stel de buitentemperatuur in waarbij de back-up verwarming begint te werken.
Instelbereik is -20 °C ~ 15 °C

De gebruiker kan zelf instellen of de verwarming ingeschakeld wordt of niet.

b. Vertragingstijd verwarming AAN

Fabrieksinstelling: 30 minuten

Stel de vertragingstijd in van compressor AAN als de verwarming moet inschakelen, omdat de ingestelde watertemperatuur niet is bereikt.
Instelbereik is 10 minuten ~ 60 minuten

c. Heater AAN: ΔT van doeltemp.

Fabrieksinstelling: -4 °C

Ingestelde watertemperatuur waarbij de verwarmingsstand wordt ingeschakeld.

Instelbereik is -10 °C ~ -2 °C

d. Verwarm. UIT: ΔT van doeltemp.

Fabrieksinstelling: -2 °C

Ingestelde watertemperatuur waarbij de verwarmingsstand wordt uitgeschakeld.

Instelbereik is -8 °C ~ 0 °C

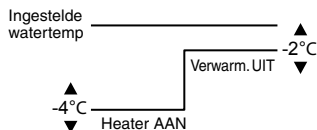
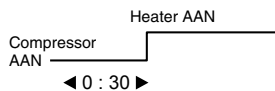
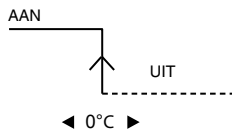

Koelen

24. Stooklijn koelen

Fabrieksinstelling: Compensatiecurve

Stel de streeftemperatuur van het water in om de koelingsfunctie te starten. Compensatiecurve: Verandering van de streeftemperatuur van het water in combinatie met de verandering van de omgevingstemperatuur buiten. Direct: Stel direct de temperatuur van het circulatiewater in.

In een 2-zonesysteem kunnen zone 1, zone 2 en de watertemperatuur apart worden ingesteld.

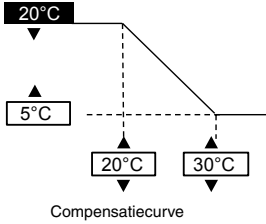

25. ΔT Retour-Aanvoer

Fabrieksinstelling: 5 °C

Stel het temperatuurverschil in tussen uitgaande & retourtemperatuur van het circulatiewater in de koelingsstand. Als het temperatuurverschil wordt vergroot, bespaart dit energie maar geeft minder comfort. Als het verschil kleiner wordt, gebruikt het meer energie maar is het wel comfortabeler. Instelbereik is 1 °C ~ 15 °C

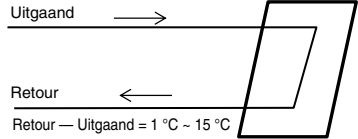

Auto

26. Buitentemp. voor (verw -> koel)

Fabrieksinstelling: 15 °C

Stel de buitentemperatuur in waarbij van verwarming naar koeling wordt geschakeld als Auto is ingesteld. Instelbereik is 5 °C ~ 25 °C

De beoordeling hiervan gebeurt met een interval van 1 uur.

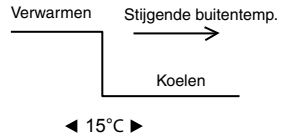

27. Buitentemp. voor (koel -> verw)

Fabrieksinstelling: 10 °C

Stel de buitentemperatuur in waarbij van koeling naar verwarming wordt geschakeld als Auto is ingesteld. Instelbereik is 5 °C ~ 25 °C

De beoordeling hiervan gebeurt met een interval van 1 uur.

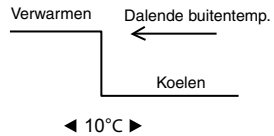

Tapwater

28. Werkingsijd verwarmen. (max.)

Fabrieksinstelling: 8 uur

Stel de maximale tijd in voor de werking van de verwarming. Als de max. werkingstijd wordt verkort, kan de tank vaker worden verhit.

Het is een functie voor de werking van verwarming + tank.

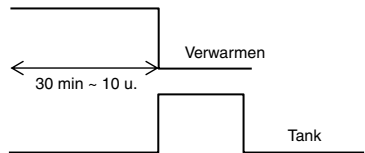

29. Opwarmtijd tank (max.)

Fabrieksinstelling: 60min

Stel de maximale opwarmtijd in voor de tank. Als de max. opwarmtijd wordt verkort, keert de werking sneller terug naar verwarming, maar de tank wordt dan misschien niet volledig opgewarmd.

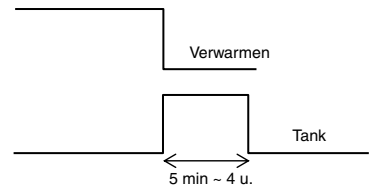

30. Schakel differentie tank

Fabrieksinstelling: -8 °C

Stel de temperatuur in waarbij het water in de tank weer moet worden opgewarmd.
 (Als het alleen door de warmtepomp wordt opgewarmd, wordt (51 °C – opwarmtemp. tank) de max. temp.)

Instelbereik is -12 °C ~ -2 °C

31. Sterilisatie

Fabrieksinstelling: 65 °C, 10 min

Stel de timer in voor het uitvoeren van de sterilisatie.

- ① Stel dag & tijd in voor de werking. (indeling van week-timer)
- ② Sterilisatietemp. (55-75 °C # Bij gebruik van de back-up verwarming is het 65 °C)
- ③ Werkingstijd (tijd van de sterilisatie (Sterilisatie) als het de ingestelde temp. heeft bereikt 5 - 60 min)

De gebruiker kan zelf instellen of de sterilisatiefunctie ingeschakeld wordt of niet.

3-5. Service instellingen

32. Maximale pompsnelheid

Fabrieksinstelling: Afhankelijk van model

Normaal is instelling hiervan niet nodig.
 Pas dit aan als het geluid van de pomp e.d. gereduceerd moet worden.
 Daarnaast heeft dit ook de ontluchtingsfunctie.

Als de *instelling pompdebiet op Max. werking (Max. flow) is ingesteld, is dit de vaste werkingsstand van de pomp tijdens de werking voor deze ruimte.

Service instellingen		12:00am, Ma
Waterflow	Max. flow	Werking
88:8 l/min	0xCE	▲ Ontlucht.
◀ Select		

33. Afpompen

Bediening van de functie leeg pompen.

Service instellingen	12:00am, Ma
Afpompen:	AAN
[←] Bevest.	

Afpompen
Bezig met afpompen!

[⏻] UIT

34. Betondrogen

Bediening van de functie droging beton.
 Selecteer Bewerken en stel temp. voor elke stap (1-99 1 is voor 1 dag).
 Instelbereik is 25 ~ 55 °C

Als het is AAN gezet, begint de droging van beton.

Als er 2 zones zijn, worden beide zones gedroogd.

35. Service contactpers.

Mogelijkheid voor het instellen van naam & tel.nr. van contactpersoon als er een storing is of de klant problemen heeft. (2 mogelijkheden)

Service instellingen	12:00am, Ma	Cont.per-1: Bryan Adams
Service contactpers.:		ABC/ abc 0-9/ Overig
Cont.per 1		A B C D E F G H I J K L M N O P Q R
Cont.per 2		S T U V W X Y Z a b c d e f g h i
		j k l m n o p q r s t u v w x y z
▲ Select	[←] Bevest.	▼ Select [←] Bevest.

4 Service en onderhoud

Als u het wachtwoord vergeten bent en de afstandsbediening niet kunt bedienen

Houd + + 5 seconden ingedrukt. Het scherm voor wachtwoordontgrendeling verschijnt, druk op Bevest. en het wordt gereset. Het wachtwoord wordt 0000. Stel het dan weer opnieuw in. (OPMERKING) Wordt alleen weergegeven als het is beveiligd met een wachtwoord.

Onderhoudsmenu

Instellingmethode van Onderhoudsmenu

Onderhoudsmenu	12:00am, Ma
Functie test menu	
Test mode	
Sensor instellen	
Reset wachtwoord	
▼ Select	[↔] Bevest.

Houd + + 5 seconden ingedrukt.

Onderdelen die kunnen worden ingesteld

- Controleer actuator (Handmatig AAN/UIT alle functionele onderdelen)
(OPMERKING) Omdat er geen waarschuwingen volgen, moet u ervoor zorgen geen fouten te veroorzaken bij het bedienen van elk onderdeel (zet de pomp niet aan als er geen water in zit, enz.).
- Test-stand (proefdraaien)
Dit wordt normaal niet gebruikt.
- Instellen sensor (ingesteld verschil van waargenomen temperatuur van elke sensor binnen een bereik van $-2 \sim 2$ °C).
(OPMERKING) Gebruik dit alleen als de sensor een afwijking heeft.
Het beïnvloedt de temperatuurregeling.
- Reset wachtwoord (Reset wachtwoord)

Aangepast menu

Instellingmethode van aangepast menu

Aangepast menu	12:00am, Ma
Koel mode	
Back-up verwarmmer	
Reset energiemeting	
Reset geschiedenis v.d. werking	
Smart tapw.	
▼ Select	[↔] Bevest.

Houd + + 10 seconden ingedrukt.

Onderdelen die kunnen worden ingesteld

- Koelen-stand (instelling met/zonder koelfunctie). Standaard is zonder.
(OPMERKING) Omdat de stand met/zonder koeling invloed heeft op het elektriciteitsverbruik moet u voorzichtig zijn en dit niet klakkeloos wijzigen.
Let er goed op dat in de koelen-stand als de leidingen niet goed geïsoleerd zijn, condensatie op de leidingen kan optreden en er water op de vloer kan druipen en deze beschadigen.
- Back-up verwarmmer (gebruik/gebruik niet de back-up verwarmmer)
(OPMERKING) Er is een verschil met de instelling gebruik/gebruik niet de back-up verwarmmer die door de klant is ingesteld. Als deze instelling wordt gebruikt, is de inschakeling van verwarmingsvermogen voor bescherming tegen bevroering niet beschikbaar.
(Gebruik deze instelling als dit door het elektriciteitsbedrijf geëist wordt.)
Als deze functie wordt gebruikt, kan de unit niet ontdooien bij een lage instelling van de verwarmingstemperatuur en het kan stoppen met functioneren (H75)
Laat de verantwoordelijkheid van de instelling over aan de installateur. Als het regelmatig stopt, kan dit te wijten zijn aan onvoldoende circulatiedebiet, temperatuursinstelling verwarming is te laag, enz.
- Reset energiemeting (verwijder het geheugen van de energiemeting)
Gebruik dit als u verhuist en de unit overdraagt.
- Reset de geschiedenis van de werking (verwijder geheugen geschiedenis van de werking)
Gebruik dit als u verhuist en de unit overdraagt.
- Slim warmtapwater (stel de parameter van de stand warmtapwater in)
 - Starttijd: Opnieuw opwarmen tank vanaf een lagere AAN-temperatuur.
 - Stoptijd: Opnieuw opwarmen tank vanaf een normale AAN-temperatuur.
 - AAN-temperatuur: Temperatuur van opnieuw opwarmen met slimme warmtapwater start.



Instrukcja montażu

HYDROMODUŁ POWIETRZE-WODA + ZBIORNIK WH-ADC1216H6E5C

Narzędzia potrzebne do przeprowadzenia montażu

1 Śrubokręt krzyżakowy	5 Obcinarka do rur	9 Megametr	58,8 N•m (5,8 kgf•m)
2 Wskaźnik poziomu	6 Rozwiertak	10 Multimetr	65 N•m (6,5 kgf•m)
3 Wiertarka elektryczna	7 Nóż	11 Klucz dynamometryczny	117,6 N•m (12,0 kgf•m)
4 Klucz maszynowy	8 Taśma miernicza	42 N•m (4,2 kgf•m)	

ZASADY BEZPIECZEŃSTWA

- Przed montażem hydromodułu powietrze-woda + zbiornika (zwanego dalej „jednostką zbiornika”), należy uważnie przeczytać poniższe „ZASADY BEZPIECZEŃSTWA”.
- Elektryczne i wodne prace instalacyjne winny być wykonane przez, odpowiednio, wykwalifikowanego elektryka i wykwalifikowanego instalatora układów wodnych. Należy pamiętać o użyciu prawidłowych parametrów i obwodu głównego dla instalowanego modelu.
- Należy przestrzegać podanych tutaj zasad, ponieważ są one związane z bezpieczeństwem. Znaczenie poszczególnych oznaczeń opisano poniżej. Nieprawidłowa instalacja wskutek nieznanomości lub niestosowania się do instrukcji może spowodować obrażenia ciała lub uszkodzenia mienia, których powaga została sklasyfikowana następująco.
- Po montażu należy pozostawić niniejszą instrukcję montażu z jednostką.

	OSTRZEŻENIE	To oznaczenie wskazuje ryzyko śmierci lub poważnych obrażeń.
	PRZESTROGA	To oznaczenie wskazuje ryzyko obrażeń lub uszkodzenia mienia.

Do oznaczania obowiązujących zasad stosowane są symbole:

	Symbol z białym tłem oznacza ZAKAZ danego działania.
	Symbol z ciemnym tłem oznacza nakaz danego działania.

- Po montażu należy wykonać uruchomienie próbne, aby się upewnić, że nie występują żadne nieprawidłowości. Następnie należy przedstawić użytkownikowi zasady obsługi, konserwacji i serwisowania podane w instrukcjach. Należy również przypomnieć klientowi o konieczności zachowania instrukcji obsługi do użytku w przyszłości.
- W przypadku wątpliwości co do procedury montażu lub obsługi należy zawsze kontaktować się z autoryzowanym sprzedawcą w celu uzyskania porady i informacji.

OSTRZEŻENIE

	Nie używać nieokreślonych kabli, modyfikowanych kabli, połączonych kabli lub przedłużaczy jako kable zasilające. Nie współdzielić pojedynczego gniazdka z innymi urządzeniami elektrycznymi.
	Nie wiązać taśmą kabla zasilającego w wiązkę. Może dojść do wzrostu temperatury kabla zasilającego.
	Trzymać torebki foliowe (materiał opakowaniowy) z dala od małych dzieci; niebezpieczeństwo zaślonienia nosa i ust, prowadzące do trudności z oddychaniem.
	Podczas montażu przewodów czynnika chłodniczego nie wolno stosować klucza do rur. Może on doprowadzić do odesktałenia przewodów, co może być przyczyną wadliwego działania urządzenia.
	Nie kupować nieautoryzowanych części elektrycznych do instalacji, serwisu, konserwacji itd. Mogą one doprowadzić do porażenia prądem elektrycznym lub pożaru.
	Nie należy dodawać ani wymieniać czynnika chłodniczego na inny niż podany. Może to doprowadzić do uszkodzenia produktu, wybuchu lub urazu itd.
	Nie umieszczać pojemników zawierających ciecz na jednostce zbiornika. Niebezpieczeństwo uszkodzenia jednostki zbiornika i/lub pożaru w razie przecieku lub rozlania zawartości na jednostkę zbiornika.
	Nie używać jednego, wspólnego kabla jako kabla połączeniowego jednostki zbiornika/jednostki zewnętrznej. Użyć wskazanego kabla połączeniowego jednostki zbiornika/jednostki zewnętrznej, patrz instrukcja PODŁĄCZANIE KABLA DO JEDNOSTKI ZBIORNIKA ; zapewnić mocne i szczelne połączenie jednostki zbiornika/jednostki zewnętrznej. Kabel należy zaciągnąć tak, aby na złącze nie była wywierana żadna zewnętrzna siła. Jeśli połączenie lub mocowanie nie będzie idealne spowoduje to rozgrzanie się lub zapalenie połączenia.
	Przy wykonywaniu prac elektrycznych należy przestrzegać lokalnych norm elektrycznych, przepisów prawa oraz niniejszej instrukcji montażu. Należy użyć niezależnego obwodu i pojedynczego gniazdka. Jeśli wydajność obwodu elektrycznego jest niewystarczająca lub w sieci elektrycznej wystąpi defekt, spowoduje to porażenie prądem elektrycznym lub pożar.
	W przypadku prac montażowych przy obiegu wodnym należy przestrzegać przepisów europejskich i krajowych (w tym EN61770) oraz lokalnych przepisów dotyczących kanalizacji i przepisów budowlanych.
	Montaż należy zlecić dealerowi lub specjalście. Nieprawidłowe wykonanie montażu przez użytkownika grozi wyciekami wody, porażeniem prądem elektrycznym lub pożarem.
	<ul style="list-style-type: none"> • Jest to model R410A, podczas podłączania rur nie należy używać żadnych istniejących rur lub nakrętek (R22). Użycie ich może doprowadzić do powstania zbyt wysokiego ciśnienia w cyklu chłodniczym (rurach) i może doprowadzić do wybuchu i urazów. Używać wyłącznie czynnika chłodniczego R410A. • Grubość rur miedzianych stosowanych w przypadku czynnika chłodniczego R410A musi wynosić przynajmniej 0,8 mm. Nie wolno stosować rur miedzianych o grubości mniejszej niż 0,8 mm. • Ważne jest, aby ilość pozostałego oleju wynosiła mniej niż 40 mg/10 m.

⚠	Podczas instalacji lub zmiany położenia jednostki zbiornika należy uważać, aby do cyklu czynnika chłodniczego (orurowania) nie przedostała się jakkolwiek substancja poza wskazanym czynnikiem chłodniczym, np. powietrze. Domieszka powietrza itd. spowoduje powstanie nienaturalnie wysokiego ciśnienia w cyklu chłodniczym i doprowadzi do wybuchu, urazu itd.
⚠	Montować ściśle według niniejszej instrukcji montażu. Nieprawidłowe wykonanie montażu grozi wyciekami wody, porażeniem prądem elektrycznym lub pożarem.
⚠	Montować w wytrzymałym i stabilnym miejscu, które może wytrzymać ciężar zestawu. Jeśli wytrzymałość będzie niewystarczająca lub nie zostanie wykonana prawidłowo, zestaw spadnie i doprowadzi do urazów.
⚠	Zaleca się montaż niniejszego sprzętu z wyłącznikiem różnicowoprądowym (RCD) na miejscu, zgodnie z odpowiednimi przepisami krajowymi lub krajowymi przepisami dotyczącymi bezpieczeństwa w odniesieniu do prądu upływowego.
⚠	Podczas montażu należy dobrze przymocować przewody czynnika chłodniczego, przed uruchomieniem kompresora. Obsługa sprężarki bez przymocowania rur czynnika chłodniczego przy otwartych zaworach doprowadzi do zassania powietrza, nienaturalnie wysokiego ciśnienia w cyklu czynnika chłodniczego i doprowadzi do wybuchu, urazu itd.
⚠	Podczas wypompowywania należy zatrzymać sprężarkę przed usunięciem przewodów czynnika chłodniczego. Demontaż rur czynnika chłodniczego przy działającej sprężarce i otwartych zaworach doprowadzi do zassania powietrza, nienaturalnie wysokiego ciśnienia w cyklu czynnika chłodniczego i doprowadzi do wybuchu, urazu itd.
⚠	Dokrećć nakrętkę kielichową za pomocą klucza dynamometrycznego zgodnie z podaną metodą. Jeśli nakrętka kielichowa zostanie przykręcona zbyt mocno, po upływie pewnego czasu może pęknąć, powodując wyciek gazu czynnika chłodniczego.
⚠	Po zakończeniu montażu należy potwierdzić, że gaz czynnika chłodniczego nie wycieka. W przypadku kontaktu czynnika chłodniczego z ogniem mogą być generowane toksyczne gazy.
⚠	Jeśli podczas pracy dojdzie do wycieku gazu czynnika chłodniczego, należy przewietrzyć pomieszczenie. Należy ugasić wszystkie źródła ognia, jeśli są obecne. W przypadku kontaktu czynnika chłodniczego z ogniem mogą być generowane toksyczne gazy.
⚠	Należy używać wyłącznie dostarczonych lub określonych części montażowych, bo w przeciwnym wypadku jednostka może obluźować się w wyniku wibracji, może dojść do wycieku wody, porażenia prądem elektrycznym lub pożaru.
⚠	W przypadku wątpliwości co do procedury montażu lub obsługi należy zawsze kontaktować się z autoryzowanym sprzedawcą w celu uzyskania porady i informacji.
⚠	Należy wybrać takie miejsce, w którym w przypadku wycieku wody nie dojdzie do uszkodzenia innych urządzeń.
⚠	W przypadku montażu sprzętu elektrycznego w drewnianym budynku z latami z metalu lub drutu, zgodnie ze standardami elektrycznymi placówki, nie może dojść do kontaktu elektrycznego pomiędzy sprzętem a budynkiem. Pomędzy należy zamontować izolator.
⚠	Wszelkie prace przy jednostce zbiornika po zdjęciu którychkolwiek paneli zabezpieczonych śrubami winny być wykonywane pod nadzorem autoryzowanego dealera i licencjonowanego wykonawcy prac instalacyjnych.
⚠	Układ oferuje możliwość zasilania z wielu źródeł. Przed uzyskaniem dostępu do zacisków jednostki, należy odłączyć wszystkie obwody.
⚠	W przypadku układu zasilania wodą zimną, który jest wyposażony w regulator przepływu wstecznego, zawór zwrotny lub licznik wody z zaworem zwrotnym, należy odpowiednio uwzględnić rozszerzalność cieplną wody w układzie wody gorącej. W przeciwnym razie może dojść do wycieku wody.
⚠	Przed podłączeniem jednostki zbiornika, zainstalowane orurowanie należy przepłukać w celu usunięcia zanieczyszczeń. Zanieczyszczenia mogłyby doprowadzić do uszkodzenia podzespołów jednostki zbiornika.
⚠	Niniejsza instalacja może podlegać zatwierdzeniu na podstawie odpowiednich krajowych przepisów budowlanych, wraz z ewentualnym wymogiem powiadomienia władz lokalnych przed instalacją.
⚠	Jednostka zbiornika winna być transportowana i przechowywana w pozycji pionowej oraz w środowisku suchym. W celu wniesienia do budynku, można ułożyć ją poziomo.
⚠	Prace wykonane przy jednostce zbiornika po demontażu przedniej płyty ochronnej zabezpieczonej śrubami winny być wykonane pod nadzorem autoryzowanego dealera, licencjonowanego wykonawcy prac instalacyjnych, czy też odpowiednio wykwalifikowanej/poinstruowanej osoby.
⚠	Urządzenie musi zostać prawidłowo uziemione. Uziemienie elektryczne nie może dotyczyć rury gazowej, wodnej, uziemienia piorunochronu lub linii telefonicznej. W przeciwnym razie istnieje ryzyko porażenia prądem elektrycznym w razie uszkodzenia izolacji lub awarii elektrycznej uziemienia w jednostce zbiornika.
 PRZESTROGA	
⊘	Nie należy instalować jednostki zbiornika w miejscu, w którym może dojść do wycieku gazu łatwopalnego. W przypadku wycieku gazu i jego nagromadzenia się w pobliżu jednostki może dojść do pożaru.
⊘	Nie uwalniać czynnika chłodniczego podczas prac montażowych przy rurach, ponownego montażu i podczas naprawy części układu czynnika chłodniczego. Należy zachować ostrożność w obecności ciekłego czynnika chłodniczego, ponieważ może on doprowadzić do odmrożeń.
⊘	Nie instalować tego urządzenia w pralni lub w innym miejscu o dużej wilgotności. Takie warunki doprowadzą do powstania rdzy i uszkodzenia urządzenia.
⊘	Należy upewnić się, że izolacja kabla zasilającego nie dotyka gorących części (np. rur czynnika chłodniczego, rur przesyłowych wody), gdyż w przeciwnym razie mogłoby dojść do jej uszkodzenia (stopienia).
⊘	Nie wywierać nadmiernej siły na przewody rurowe, ponieważ może to doprowadzić do uszkodzenia rur. Wyciek wody doprowadzi do zalania i uszkodzenia innych przedmiotów.
⊘	Nie transportować jednostki zbiornika, gdy w jej wnętrzu znajduje się woda. Niebezpieczeństwo uszkodzenia jednostki.
⚠	Rury odprowadzania skroplin należy poprowadzić zgodnie z opisem w instrukcji montażu. Jeśli odprowadzanie skroplin nie będzie idealne, woda może dostać się do pomieszczenia i uszkodzić meble.
⚠	Należy wybrać miejsce montażu, które zapewnia łatwą konserwację. Jednostka zbiornika jest na stałe podłączona do głównego przewodu wodnego.
⚠	Podłączanie zasilania do jednostki zbiornika. <ul style="list-style-type: none"> • Punkt zasilający powinien znajdować się w łatwo dostępnym miejscu, aby możliwe było odłączenie zasilania w przypadku awarii. • Należy przestrzegać lokalnych, krajowych norm elektrycznych, przepisów prawa oraz niniejszej instrukcji montażu. • Zaleca się trwałe podłączenie do bezpiecznika. <ul style="list-style-type: none"> - Zasilanie 1: Użyć zatwierdzonego bezpiecznika 30A 2-biegunowego o minimalnej przerwie pomiędzy stykami wynoszącej 3,0 mm. - Zasilanie 2: Użyć zatwierdzonego bezpiecznika 30A 2-biegunowego o minimalnej przerwie pomiędzy stykami wynoszącej 3,0 mm.
⚠	Upewnić się, że w całym okablowaniu zachowano prawidłową polaryzację. W przeciwnym razie może dojść do porażenia prądem elektrycznym lub pożaru.
⚠	Po zakończeniu montażu należy podczas uruchomienia testowego sprawdzić, czy w obszarze połączeń nie wycieka woda. Wyciek wody doprowadzi do uszkodzenia innych przedmiotów.
⚠	Jeżeli jednostka zbiornika ma być nie używana przez dłuższy czas, to należy usunąć wodę z wnętrza jednostki.
⚠	Prace montażowe. <ul style="list-style-type: none"> • Może zająć konieczność wykonania prac instalacyjnych przez trzy lub więcej osób. W razie przenoszenia jednostki zbiornika przez jedną osobę, jej masa może spowodować obrażenia ciała.

Wymagana przestrzeń montażowa

(Jednostka: mm)

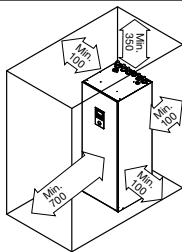

Transport oraz zasady obchodzenia się z jednostką

- Podczas transportu jednostki należy uważać, aby nie doszło do jej uszkodzenia wskutek uderzeń.
- Zdjąć materiał opakowaniowy dopiero po ustawieniu jednostki w docelowym miejscu instalacji.
- Może zająć konieczność wykonania prac instalacyjnych przez trzy lub więcej osób. W razie przenoszenia jednostki zbiornika przez jedną osobę, jej masa może spowodować obrażenia ciała.
- Jednostka zbiornika może być transportowana w pozycji pionowej lub poziomej.
 - W razie transportu w pozycji poziomej, przód materiału opakowaniowego (oznaczony wyrazem „FRONT” (przód)) musi być skierowany do góry.
 - W razie transportu w pozycji pionowej, użyć otworów na ręce (umieszczone po bokach) w celu przesunięcia jednostki do pożądanego lokalizacji.
- Przymocować regulowane stopy , jeżeli jednostka zbiornika ma być zainstalowana na nierównej powierzchni.

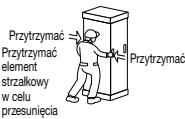

2 NA WYWERCENIE OTWORU W ŚCIANIE I MONTAŻ TULEI RUROWEJ

1. Wykonać otwór przelotowy $\varnothing 70$ mm.
2. Włożyć tuleję rurową w otwór.
3. Przymocować złączkę do tulei.
4. Obciąć tuleję tak, aby wystawała na około 15 mm ze ściany.

⚠ PRZESTROGA

- ❗ Jeśli ściana jest pusta należy upewnić się, że używany jest zespół tulei lub rury, który pozwoli uniknąć zagrożenia przegięcia kabla przez uszczelnienie.

5. W ostatniej fazie zakończyć uszczelnianie tulei kitem lub uszczelniczem.

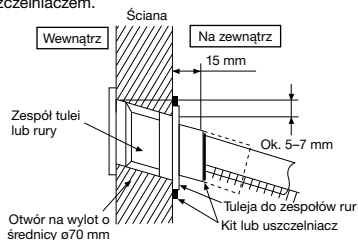

3 INSTALACJA PRZEWODÓW RUROWYCH

WYMÓG JAKOŚCI WODY

Należy używać wody zgodnej z europejską normą jakości wody 98/83 EC. Żywność jednostki zbiornika będzie krótsza, jeśli zastosuje się wody gruntowe (w tym wodę źródlaną i ze studni).

Jednostki zbiornika nie wolno używać z wodą wodociągową zawierającą zanieczyszczenia, takie jak sól, kwas i inne zanieczyszczenia, które mogą powodować korozję zbiornika i jego części.

Typowa instalacja przewodów rurowych

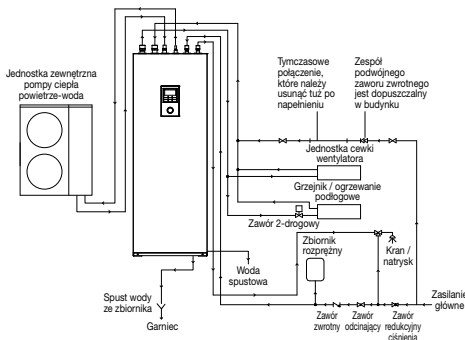

Dostęp do elementów wewnętrznych

⚠ OSTRZEŻENIE

Niniejsza sekcja przeznaczona jest wyłącznie do autoryzowanego i licencjonowanego elektryka/hydraulika. Prace za przednią płytą przymocowaną śrubami mogą być wykonywane wyłącznie pod nadzorem wykwalifikowanego pracownika, monter elektrycznego lub pracownika serwisu.

Zaczepek

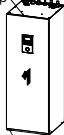

2X (śruba)

⚠ PRZESTROGA

Otwierać i zamykać płytę przednią z należytą ostrożnością. Ciężka dolna płyta przednia może przynieść palce.

Otwieranie i zamykanie płyty przedniej [Ⓜ]

1. Wykręcić 2 śruby montażowe dolnej płyty przedniej [Ⓜ].
2. Przesunąć ją do góry w celu zwolnienia zaczepów dolnej płyty przedniej [Ⓜ].
3. Wykonać powyższe kroki (1-2) w odwrótej kolejności, aby zabezpieczyć płytę.

Instalacja przewodów rurowych czynnika chłodniczego

Niniejsza jednostka zbiornika została zaprojektowana do współpracy z jednostką zewnętrzną pompy ciepła powietrze-woda firmy Panasonic. W razie użycia jednostki zewnętrznej innego producenta z jednostką zbiornika firmy Panasonic, nie możemy zagwarantować optymalnej pracy i niezawodności układu. Wiąże się to z niemożnością udzielenia gwarancji sprawności.

1. Podłączyć jednostkę zbiornika do jednostki zewnętrznej pompy ciepła powietrze-woda za pomocą przewodów rurowych odpowiedniego rozmiaru.

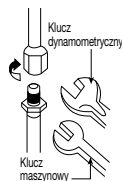

Jednostka zbiornika	Model	Rozmiar rury (moment dokręcania)	
		Gas	Ciecz
WH-ADC1216H6E5C	WH-UX09HE5,	$\varnothing 15,88$ mm (5/8") [65 N•m]	$\varnothing 9,52$ mm (3/8") [42 N•m]
	WH-UX12HE5,		
	WH-UD12HE5,		
	WH-UD16HE5		

⚠ PRZESTROGA

Nie stosować nadmiernej siły podczas dokręcania;
niebezpieczeństwo spowodowania wycieku gazu.

- Wykonać Kielich po nałożeniu nakrętki kielichowej (znajdującej się w obszarze zespołu rury) na rurę miedzianą. (W przypadku stosowania długich rur)
- W przypadku otwartych przewodów czynnika chłodniczego nie wolno stosować klucza do rur. Nakrętki kielichowe mogą pęknąć i spowodować wyciek. Użyć właściwego klucza maszynowego lub klucza pierścieniowego.
- Podłączyć przewody rurowe:
 - Wyrównać środek przewodów rurowych i dokręcić nakrętkę rozszerzaną z odpowiednią siłą ręcznie.
 - Dokręcać nakrętką kielichową kluczem dynamometrycznym z podanym w tabeli momentem dokręcania.

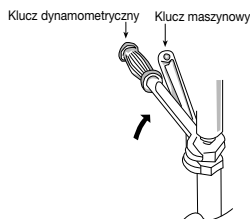

⚠ PRZESTROGA

Nie stosować nadmiernej siły podczas dokręcania; niebezpieczeństwo spowodowania wycieku wody.

Nie ciągnąć ani nie pchać nadmierne przewodów rurowych czynnika chłodniczego, odkształcona rura może spowodować wyciek czynnika chłodniczego.

- Należy zaizolować rury układu wodnego, aby uniknąć zmniejszenia wydajności cieplnej.
- Po zakończeniu montażu należy podczas uruchomienia testowego sprawdzić, czy w obszarze połączeń nie wycieka woda.
- Niewłaściwe podłączenie przewodu rurowego może doprowadzić do awarii jednostki zbiornika.
- Zabezpieczenie przed mrozem:
 - Jeżeli jednostka zbiornikowa jest wystawiona na działanie mrozu w chwili wystąpienia awarii zasilania lub pompy, to należy opróżnić układ. Nieruchoma woda w zbiorniku mogłaby zamarznąć, powodując uszkodzenie układu. Przed opróżnieniem sprawdzić, czy zasilanie zostało odłączone. Zespół grzejnika ⑧ mógłby ulec uszkodzeniu w razie pracy na sucho.
 - Odporność na korozję:
 - Stal nierdzewna z procesu duplex jest w sposób naturalny odporna na korozję powodowaną przez wodę z głównego przewodu wodnego. W celu utrzymania tej odporności nie jest wymagana żadna specjalna konserwacja. Należy jednak pamiętać, iż gwarancja nie dotyczy zasilania jednostki zbiornikowej z prywatnego ujęcia wody.
- Zaleca się użycie tacy (nie należy do wyposażenia) w celu zgromadzenia wody z jednostki zbiornikowej w razie wystąpienia przecieku.

(A) Układ rur ogrzewania/chłodzenia obszarowego

- Podłączyć złączkę przewodu rurowego jednostki zbiornikowej ⑧ do złączki wylotowej ogrzewania panelowego/podłogowego.
- Podłączyć złączkę przewodu rurowego jednostki zbiornikowej ⑨ do złączki wlotowej ogrzewania panelowego/podłogowego.
- Niewłaściwe podłączenie przewodu rurowego może doprowadzić do awarii jednostki zbiornikowej.
- Patrz tabela poniżej odnośnie do znamionowego natężenia przepływu poszczególnych jednostek zewnętrznych.

Model		Znamionowe natężenie przepływu (l/min.)	
Jednostka zbiornikowa	Jednostka zewnętrzna	Chłodz.	Grzanie
WH-ADC1216H6E5C	WH-UX09HE5	20,1	25,8
	WH-UX12HE5	28,7	34,4
	WH-UD12HE5	28,7	34,4
	WH-UD16HE5	35,0	45,9

(B) Układ rur zbiornika CWU

- Usilnie zaleca się instalację nacynia rozprężnego (nie należy do wyposażenia) w obwodzie zbiornika CWU. Patrz rozdział dot. typowej instalacji przewodów rurowych w celu zlokalizowania nacynia rozprężnego.
 - Zalecane ciśnienie wstępnego ładowania nacynia rozprężnego (nie należy do wyposażenia) = 0,35 MPa (3,5 bar)
- Jeżeli ciśnienie wody jest wysokie (przekracza 500 kPa), to zainstalować zawór redukcyjny ciśnienia w układzie doprowadzania wody. Jeśli ciśnienie przekroczy ww. wartość, to może dojść do uszkodzenia jednostki zbiornikowej.
- Usilnie zaleca się instalację zaworu redukcyjnego ciśnienia (nie należy do wyposażenia) o poniższej specyfikacji na linii złączki przewodu rurowego ⑥ jednostki zbiornikowej. Patrz rozdział dot. typowej instalacji przewodów rurowych w celu zlokalizowania obu tych zaworów.
 - Zalecana specyfikacja zaworu redukcyjnego ciśnienia:
 - Nastawa ciśnienia: 0,35 MPa (3,5 bar)
- Bezwzględnie podłączyć kielich do złączki przewodu rurowego jednostki zbiornikowej ⑩ i zasilania z głównego przewodu wodnego w celu doprowadzenia wody o odpowiedniej temperaturze do natrysku lub kranu. W przeciwnym razie może dojść do poparzenia.
- Niewłaściwe podłączenie przewodu rurowego może doprowadzić do awarii jednostki zbiornikowej.

CIĘCIE I ROZSZERZANIE RUR

- Cięcie należy wykonać przy użyciu obcinacza do rur, a następnie usunąć nierówności.
- Nierówności należy usunąć przy użyciu rozwiertaka. Jeśli nierówności nie zostaną usunięte, może to spowodować wyciek gazu. Końcówkę rury należy skierować w dół, aby uniknąć dostania się do wnętrza rury metalowych opiłków.
- Rozszerzenie należy wykonać po zainstalowaniu nakrętki kielichowej na rurach miedzianych.

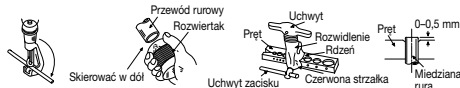

- Do obcięcia
- Do usunięcia nierówności
- Do rozszerzenia

■ Nieprawidłowe rozszerzenie ■



Po prawidłowym rozszerzeniu powierzchnia wewnętrzna kielicha będzie błyszcząca i mieć równą grubość. Ponieważ rozszerzona część ma kontakt z połączeniami, należy dokładnie sprawdzić wykończenie rozszerzenia.

Instalacja rur wodnych

- Instalację tego obwodu wodnego należy zlecić wykwalifikowanemu instalatorowi obwodów wodnych.
- Niniejszy obwód wodny musi spełniać wymogi odnośnych unormowań europejskich i krajowych (w tym EN61770), jak również lokalnych przepisów budowlanych.
- Podzespoły zainstalowane w obwodzie wodnym muszą być odporne na ciśnienie wody podczas eksploatacji.
- Nie używać zużytych przewodów rurowych.
- Nie wywierać nadmiernej siły na przewody rurowe, gdyż może to doprowadzić do ich uszkodzenia.
- Należy wybrać uszczelnienie, które może wytrzymać ciśnienie i temperatury panujące w układzie.
- Bezwzględnie użyć dwóch kluczy w celu dokręcenia połączenia. Następnie dokręcić nakrętkę przy użyciu klucza dynamometrycznego, stosując wartości momentu dokręcania podane w tabeli.
- Zakryć koniec rury, aby uniknąć zanieczyszczenia i zakurzenia podczas wkładania ją przez ścianę.
- Jeśli do montażu używane są rury metalowe nie wykonane z mosiądzu należy upewnić się, że rury zostaną zaizolowane, aby uniknąć korozji galwanicznej.
- Nie podłączać rur ocynkowanych ponieważ doprowadzi to do powstania korozji.
- Użyć odpowiednich nakrętek do wszystkich połączeń przewodów rurowych jednostki zbiornikowej, a ponadto przeczyścić wszystkie przewody rurowe wodą kranową przed instalacją. Detale przedstawiono na schemacie rozmieszczenia przewodów rurowych.

Złączka rurowa	Rozmiar nakrętki	Moment dokręcania
③ & ⑥	RP 1 1/4"	117,6 N•m
④ & ⑦	RP 3/4"	58,8 N•m

(C) Instalacja kolanka spustowego i węża

- Zamontować kolanko spustowe ② i opakowanie ③ u spodu otworu spustowego wody ①.

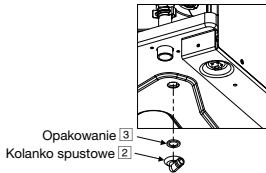

- Użyć dostępnego w handlu przewodu spustowego o średnicy wewnętrznej 17 mm.
- Ten wąż musi być zainstalowany z zachowaniem ciągłego spadku oraz w środowisku wolnym od mrozu. Nieprawidłowy układ rur spustowych może doprowadzić do wycieku wody i uszkodzenia elementów wyposażenia.
- Jeżeli wąż spustowy jest zbyt długi, to należy użyć metalowej konsoli wsporczej w celu wyeliminowania falistych zniekształceń jego przebiegu.
- Wyprowadzić wąż spustowy na zewnątrz w sposób pokazany na rysunku.

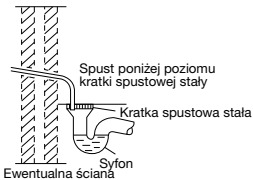

Rysunek przedstawiający wyprowadzenie węża spustowego na zewnątrz

- Zabrania się wkładania węża do przewodu kanalizacyjnego lub spustowego, który może generować gaz amoniakowy, gaz siarkowy itp.
- Jeśli to konieczne, użyć zacisku do węża, aby dokręcić go na złączu węża spustowego uniknąć wycieku.
- Ponieważ z tego węża będzie kapać woda, wylot należy zamontować w miejscu, w którym nie zostanie zablokowany.

(D) Układ rur spustu zbiornika CWU (cieplej wody użytkowej) (kurek spustowy) i zawór nadmiarowy bezpieczeństwa

- Zawór nadmiarowy bezpieczeństwa 0,8 MPa (8 bar) w zbiorniku CWU.
- Łączniki kurka spustowego i spustu zaworu nadmiarowego bezpieczeństwa współdzielą wylot spustowy.
- Do tego złącza wylotu spustowego należy użyć złączki męskiego R1/2" (złączka przewodu rurowego ④).
- Orurowanie należy montować, aby bieгло nieprzerwanie w dół. Nie może mieć więcej niż 2 m długości i nie więcej niż 2 kolanka. Nie można również dopuścić, aby dochodziło do gromadzenia się skroplin lub zamrożenia.
- Rura z tej złączki wylotu spustowego nie może być zamknięta. Odprowadzana ciecz musi swobodnie wypływać.
- Koniec przewodów rurowych musi być tak przygotowany, aby jego wylot był widoczny i nie powodował żadnych szkód. Umieścić z dala od podzespołów elektrycznych.
- Zaleca się wprowadzenie garnca do tych ④ przewodów rurowych. Garniec powinien być widoczny oraz umieszczony w środowisku wolnym od mrozu, z dala od podzespołów elektrycznych.

4 PODŁĄCZYĆ KABEL DO JEDNOSTKI ZBIORNIKA

⚠ OSTRZEŻENIE

Niniejszy rozdział jest przeznaczony wyłącznie dla autoryzowanych i licencjonowanych elektryków. Prace za pokrywą płyty sterującej ③ przymocowaną śrubami mogą być wykonywane wyłącznie pod nadzorem wykwalifikowanego pracownika, monter elektryczny lub pracownika serwisu.

⚠ PRZESTROGA

Zachowaj szczególną ostrożność przy otwieraniu pokrywy płyty sterującej ③ i płyty sterującej ④ przy montażu lub konserwacji jednostki. Niezastosowanie się do tego zalecenia może spowodować obrażenia.



Montaż kabla zasilającego i kabla połączeniowego

1. Kabel połączeniowy pomiędzy jednostką zbiornika i jednostką zewnętrzną winien być elastycznym węzłem z powłoką polichloroprenową, typu 60245 IEC 57 lub cięższym. Wymagania dotyczące rozmiaru kabla znajdują się w poniższej tabeli.

Model		Rozmiar kabla połączeniowego
Jednostka zbiornika	Jednostka zewnętrzna	
WH-ADC1216H6E5C	WH-UX09HE5, WH-UX12HE5, WH-UD12HE5, WH-UD16HE5	4 x min. 4,0 mm ²

- Należy dopilnować, aby kolory przewodów jednostki zewnętrznej i numery zacisków były takie same, jak jednostki zbiornika.
 - Przewód uziomowy winien być dłuższy od pozostałych przewodów (patrz rysunek) w celu zapewnienia bezpieczeństwa elektrycznego w razie wyślizgnięcia się przewodu z uchwytu (zacisku).
2. Urządzenie izolujące musi być podłączone do kabla zasilającego.
 - Urządzenie izolujące (metoda rozłączania) powinno mieć przerwę między stykami wynoszącą przynajmniej 3,0 mm.
 - Podłączyć zatwierdzone, powleczone polichloroprenem przewody zasilający 1 i przewód zasilający 2 typu 60245 IEC 57 lub lepszego do płyty zaciskowej oraz do drugiego końca przewodu urządzenia izolującego (metoda rozłączania). Wymagania dotyczące rozmiaru kabla znajdują się w poniższej tabeli.

Model		Przewód zasilania	Rozmiar kabla	Urządzenia izolujące	Zalecane RCD
Jednostka zbiornika	Jednostka zewnętrzna				
WH-ADC1216H6E5C	WH-UD12HE5	1	3 x min 2,5 mm ²	30A	30 mA, 2P, typ A
		2	3 x min 4,0 mm ²	30A	30 mA, 2P, typ AC
	WH-UD16HE5 WH-UX09HE5 WH-UX12HE5	1	3 x min 4,0 mm ²	30A	30 mA, 2P, typ A
		2	3 x min 4,0 mm ²	30A	30 mA, 2P, typ AC

3. Aby uniknąć uszkodzenia kabla i przewodu ostrymi krawędziami, kabel przewód należy przeprowadzić przez złączkę (znajdującą się w dolnej części płyty sterującej) przed podłączeniem do płyty zaciskowej. Należy użyć złączki i nie wolno jej zdejmować.

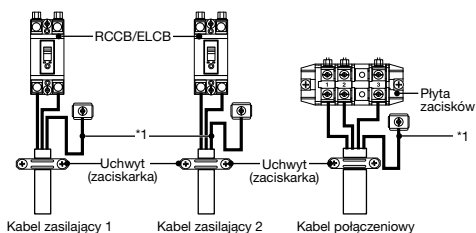
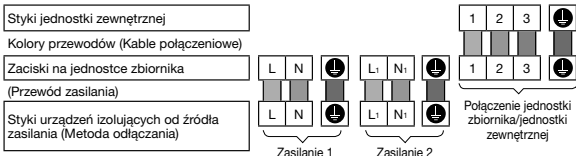

Śruba zaciskowa	Moment dokręcania cN•m {kgf•cm}
M4	157~196 {16~20}
M5	196~245 {20~25}

*1 - Kabel uziemiające musi być dłuższy niż inne kable ze względów bezpieczeństwa.

WYMAGANIA DOTYCZĄCE USUWANIA IZOLACJI I PODŁĄCZANIA

Usunięta izolacja przewodu



Brak luzów podczas wprowadzania

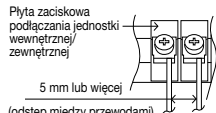

Przewodnik włożony całkowicie



Przewodnik włożony zbyt głęboko



Przewodnik włożony zbyt słabo



WYMAGANIA DOTYCZĄCE PODŁĄCZANIA

Dla jednostki zbiornika z WH-UX09HE5, WH-UX12HE5, WH-UD12HE5, WH-UD16HE5

- Zasilanie 1 sprzętu jest zgodne z normą IEC/EN 61000-3-12.
- Zasilanie 1 sprzętu należy podłączyć do odpowiedniej sieci zasilającej o zdolności prądowej $\geq 100A$ na fazę. Należy skonsultować się z zakładem energetycznym w celu upewnienia się, czy zdolność prądowa w punkcie interfejsu jest odpowiednia do instalacji urządzenia.
- Zasilanie 2 sprzętu jest zgodne z normą IEC/EN 61000-3-12.
- Zasilanie 2 sprzętu należy podłączyć do odpowiedniej sieci zasilającej, z zachowaniem maksymalnej dopuszczalnej impedancji systemu Z_{max} po stronie interfejsu: 0,255Ω.

Informacje na temat tego, czy zasilanie 2 jest podłączone do sieci zasilającej o tej impedancji lub mniejszej, należy uzyskać w zakładzie energetycznym.

5 DOPROWADZANIE ORAZ SPUSZCZANIE WODY

- Upewnij się że instalacje rur są poprawnie wykonane według poniższych kroków.

DOPROWADZIĆ WODĘ

Do zbiornika CWU

1. Ustawić spust zbiornika CWU (kurek spustowy) ④ na „CLOSE” (Zamknięty).



Spust zbiornika CWU (cieplej wody użytkowej) ④

2. Ustawić wszystkie kurki/natryski na „OPEN” (otwarte).
3. Rozpocząć wlewanie wody do zbiornik CWU poprzez złączkę przewodu rurowego ①.
Po 20~40 min. z kurka/natrysku powinna zacząć wypływać woda.
W przeciwnym razie skontaktować się z lokalnym autoryzowanym dealerem.
4. Upewnij się, że woda nie wycieka z punktów połączeniowych rury.
5. Ustawić spust zbiornika CWU (kurek spustowy) ④ na „OPEN” (Otwarty) na 10 sekund, aby zwolnić powietrze z tego przewodu.
Następnie ustawić go na „CLOSE” (Zamknięty).
6. Obrócić pokrętko zaworu nadmiarowego bezpieczeństwa ② nieznacznie w kierunku przeciwnym do ruchu wskazówek zegara i pozostawić tak na 10 sekund, aby zwolnić powietrze z przewodu. Następnie przywrócić pokrętko do początkowego położenia.
7. Należy pamiętać, aby wykonywać Krok 5 i 6 za każdym razem po dolaniu wody do zbiornika CWU.
8. Aby zapobiec narastaniu ciśnienia wstępnego w zaworze nadmiarowym bezpieczeństwa ②, obrócić pokrętko zaworu nadmiarowego bezpieczeństwa ② w kierunku przeciwnym do ruchu wskazówek zegara.

Do ogrzewania/chłodzenia obszarowego

1. Obrócić kurek na wycięcie zaworu odpowietrzającego ⑫ w kierunku przeciwnym do ruchu wskazówek zegara o jeden pełny obrót z pozycji zamkniętej.

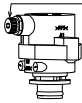

Kurek (obrót w kierunku przeciwnym do ruchu wskazówek zegara o jeden pełen obrót)

Zawór odpowietrzający ⑫

2. Ustawić dźwignię ciśnieniowego zaworu bezpieczeństwa ⑬ w pozycji „DOWN” (w dół).



3. Rozpocząć wlewanie wody (przy ciśnieniu powyżej 0,1 MPa (1 bar) do obwodu ogrzewania/chłodzenia obszarowego poprzez złączkę przewodu rurowego ⑧). Zatrzymać napełnianie wodą, jeśli woda swobodnie wypływa z węża spustowego ciśnieniowego zaworu bezpieczeństwa ⑬.
4. WŁĄCZYĆ zasilanie jednostki zbiornika i sprawdzić, czy pompa wodna ② pracuje.
5. Upewnić się, że woda nie wycieka z punktów połączeniowych rury.
6. Z węża spustowego może skapywać woda. Tak więc wylot węża nie może być zablokowany.

SPUŚCIĆ WODĘ

Do zbiornika CWU

1. WYŁĄCZYĆ zasilanie.
2. Ustawić spust zbiornika CWU (kurek spustowy) ⑭ na „OPEN” (Otwarty).
3. Otworzyć kurek/natrysk w celu umożliwienia dopływu powietrza.
4. Obrócić pokrętkę zaworu nadmiarowego bezpieczeństwa ⑯ nieznacznie w kierunku przeciwnym do ruchu wskazówek zegara i pozostawić aż do zwolnienia całego powietrza z przewodu. Następnie przywrócić pokrętkę do początkowego położenia po upewnieniu się, że przewód został opróżniony.
5. Po opróżnieniu ustawić spust zbiornika CWU (kurek spustowy) ⑭ na „CLOSE” (Zamknięty).

6 POTWIERDZANIE

OSTRZEŻENIE

Należy wyłączyć zasilanie przed wykonaniem jakichkolwiek z poniższych czynności kontrolnych.

SPRAWDZIĆ CIŚNIENIE WODY * (0,1 MPa = 1 bar)

Cięśnienie wody nie powinno być niższe niż 0,05 MPa (użyć manometru ciśnienia wody ⑮). W razie potrzeby dołączyć wodę do jednostki zbiornika (poprzez złączkę przewodu rurowego ⑧).

SPRAWDZIĆ CIŚNIENIOWY ZAWÓR BEZPIECZEŃSTWA ⑬

- Sprawdzić prawidłowość działania ciśnieniowego zaworu bezpieczeństwa ⑬, obracając dźwignię do pozycji poziomej.
- Jeżeli nie słychać stuknięcia (spowodowanego odprowadzaniem wody), należy skontaktować się z lokalnym dealerem.
- Po zakończeniu czynności kontrolnych należy popchnąć dźwignię w dół.
- Jeżeli z jednostki zbiornika w dalszym ciągu wycieka woda, to należy wyłączyć układ i skontaktować się z lokalnym autoryzowanym dealerem.

ZBIORNIK ROZPRĘŻNY ⑩ KONTROLA PRZED WYTWORZENIEM CIŚNIENIA

Do ogrzewania/chłodzenia obszarowego

- W niniejszej jednostce zbiornika zainstalowano naczynie rozprężne ⑩ o pojemności powietrza 10 l i ciśnieniu wstępnym 1 bar.
- Całkowita ilość wody w systemie nie powinna przekraczać 200 l. (Wewnętrzna objętość rur zbiornika wynosi około 5 l)
- Jeżeli całkowita ilość wody przekroczy 200 l, to należy dodać kolejne naczynie rozprężne. (nie należy do wyposażenia)
- Utrzymać różnicę wysokości instalacji obwodu wodnego układu w zakresie 10 m.

KONTROLA RCCB/ELCB

Należy upewnić się, że RCCB/ELCB ustawiono na „ON” (wł.) przed sprawdzeniem RCCB/ELCB.

Włączyć zasilanie jednostki zbiornika.

Te próby mogą być wykonane tylko wtedy, gdy do jednostki zbiornika doprowadzane jest zasilanie.

OSTRZEŻENIE

Uważać, aby nie dotknąć części innych niż przycisk próby RCCB/ELCB, gdy do jednostki zbiornika doprowadzone jest zasilanie. W przeciwnym razie może dojść do porażenia prądem elektrycznym. Przed uzyskaniem dostępu do zacisków, należy odłączyć wszystkie obwody zasilania.

- Naciśnięcie przycisk „TEST” na RCCB/ELCB. W przypadku normalnego działania dźwignia obróci się w dół i będzie wskazywać „0”.
- W przypadku awarii RCCB/ELCB należy skontaktować się z autoryzowanym dealerem.
- Wyłączyć zasilanie jednostki zbiornika.
- Jeśli RCCB/ELCB działa normalnie, ustawić ponownie dźwignię na „ON” (wł.) po zakończeniu testowania.

7 MONTAŻ KONTROLERA ZDALNEGO JAKO TERMOSTATU POKOJOWEGO

- Kontroler zdalny ① zamontowany na jednostce zbiornika można przenieść do pomieszczenia i używać jako termostatu pokojowego.

Miejsce montażu

- Instalować na wysokości od 1 do 1,5 metra od podłogi (miejsce, w którym można wykręcić średnią temperaturę w pomieszczeniu).
- Zainstalować pionowo na ścianie.
- Unikać następujących miejsc podczas instalacji.
 1. Przy oknie, itp. w miejscu narażonym na bezpośrednie działanie promieni słonecznych lub podmuchy powietrza.
 2. W miejscu osłoniętym lub z tyłu obiektów uniemożliwiających przepływ powietrza w pomieszczeniu.
 3. W miejscu, w którym występuje kondensacja pary wodnej (kontroler zdalny nie jest odporny na wilgoć ani na kapiącą wodę.)
 4. Miejsca w pobliżu źródeł ciepła.
 5. Nierówna powierzchnia.
- Należy zachować odległość 1 m lub więcej od telewizora, odbiornika radiowego i komputera. (Może powodować zakłócenia obrazu lub szum)

Okablowanie kontrolera zdalnego

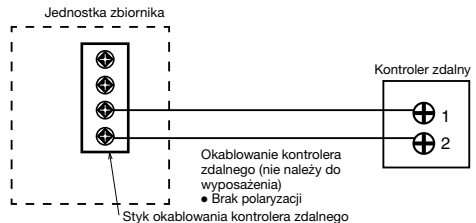

- Kabel kontrolera zdalnego powinien mieć parametry (2 x min 0,3 mm²), mieć podwójną izolację z PCW lub gumową osłonę. Całkowita długość kabla nie powinna przekraczać 50 m.
- Uważać, aby nie podłączyć przewodów do innych zacisków jednostki zbiornika (np. styku okablowania źródła zasilania). Może to doprowadzić do awarii.
- Nie należy łączyć ze sobą okablowanie źródła zasilania ani przechowywać w tej samej metalowej rurce. Może to doprowadzić do wadliwej pracy.

Zdjęć kontroler zdalny z jednostki zbiornika

1. Zdjąć górną część obudowy z dolnej części obudowy.

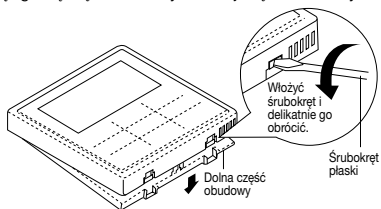

2. Rozłączyć przewody pomiędzy zaciskiem kontrolera zdalnego i zaciskiem jednostki zbiornika.

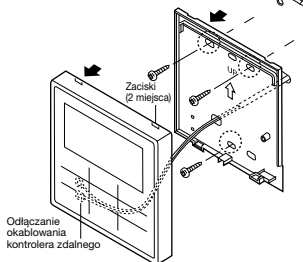

Dla typu zasłoniętego

Przygotowania: Wykonać śrubokrętem 2 otwory na śruby.

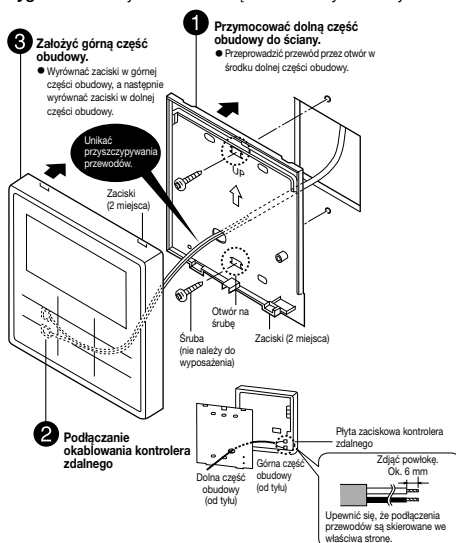

Montaż kontrolera zdalnego

Dla typu odsłoniętego

Przygotowania: Wykonać śrubokrętem 2 otwory na śruby.

3. Złożyć górną część obudowy.
 - Wyrównać zaciski w górnej części obudowy, a następnie wyrównać zaciski w dolnej części obudowy.
1. Przymocować dolną część obudowy do ściany.

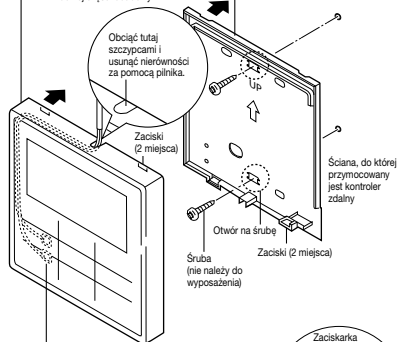

Wymianę pokrywy kontrolera zdalnego

- Wymienić istniejącą pokrywę kontrolera zdalnego na pokrywę kontrolę zdalnego [4], aby zamknąć otwór pozostały po wyjęciu kontrolera zdalnego.

1. Zwolnić zaczepy pokrywy kontrolera zdalnego z tyłu płyty przedniej [16].

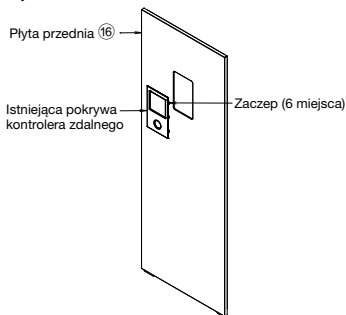

2. Nacisnąć od przodu, aby przymocować pokrywę kontrolera zdalnego [4] na płycie przedniej.

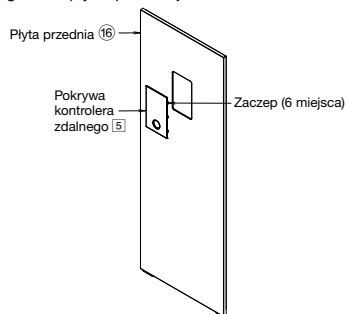

8 URUCHOMIENIE TESTOWE

- Przed uruchomieniem próbnym należy bezwzględnie wykonać poniższe czynności sprawdzające:
 - Prawidłowość połączenia przewodów rurowych.
 - Prawidłowość potaczenia przewodów elektrycznych.
 - Jednostka zbiornika jest napełniona wodą i usunięto z niej pochwyczone powietrze.
 - Po napełnieniu zbiornika do pełna należy włączyć zasilanie.
- Włączyć (położenie „ON”, w/l.) zasilanie jednostki zbiornika. Włączyć (położenie „ON”, w/l.) RCCB/ELCB jednostki zbiornika. Następnie przejść do rozdziału instrukcji obsługi dotyczącego obsługi kontrolera zdalnego ①.

Uwaga:

- Zimą przed uruchomieniem testowym należy włączyć zasilanie i pozostawić jednostkę w trybie gotowości na co najmniej 15 minut. Należy zagwarantować wystarczającą ilość czasu na rozgrzanie chłodziwa, aby uniknąć błędnej oceny kodu błędu.

SPRAWDZIĆ PRZEPŁYW WODY W OBWODZIE WODNYM

Sprawdzić, czy maksymalny przepływ wody podczas pracy pompy głównej wynosi nie mniej niż 15 l/min.
 *Przepływ wody można sprawdzić za pomocą ustawień serwisowych („Pump Max Speed” (szybkość maksymalna pompy)).
 [Praca grzewcza przy niskiej temperaturze wody i słabszym przepływie wody może aktywować alarm „H75” podczas procesu odszraniania.]

ZRESETOWANIE ZABEZPIECZENIA PRZED PRZECIĄŻENIEM ⑩

Zabezpieczenie przeciążeniowe ⑩ pełni funkcję ochronną, zabezpieczając przed przegrzaniem wody. Gdy zabezpieczenie przeciążeniowe ⑩ załączy się pod wpływem wysokiej temperatury wody, należy wykonać poniższe czynności w celu jego zresetowania.

- Zdjąć pokrywę.
- Za pomocą próbника delikatnie nacisnąć środkowy przycisk, aby zresetować zabezpieczenie przed przeciążeniem ⑩.
- Przymocować pokrywę w pierwotnym położeniu.

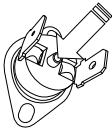

Za pomocą próbnika nacisnąć ten przycisk, aby zresetować zabezpieczenie przed przeciążeniem ⑩.

9 KONSERWACJA

- W celu zapewnienia bezpiecznego i optymalnego działania jednostki zbiornika, należy przeprowadzać sezonowe inspekcje jednostki zbiornika oraz regularne próby funkcjonalne RCCB/ELCB, oprowadowania w lokalizacji i przewodów rurowych. Konserwacja powinna być przeprowadzana przez autoryzowanego dealera. W celu zaplanowania kontroli należy skontaktować się z dealerem.

Konserwacja zestawu filtra magnetycznego wody ⑦

- WYŁĄCZYĆ zasilanie.
- Umieścić pojemnik poniżej zestawu filtra magnetycznego wody ⑦.
- Obrócić, aby usunąć pręt magnetyczny znajdujący się na spodzie zestawu filtra magnetycznego wody ⑦.
- Za pomocą klucza imbusowego (8 mm) zdjąć zatyczkę króćca wylotowego.
- Za pomocą klucza imbusowego (4 mm) otworzyć zawór serwisowy, aby spuścić brudną wodę przez króciec wylotowy do pojemnika. Po zapełnieniu pojemnika należy zamknąć zawór serwisowy, aby uniknąć przelania płynu w jednostce zbiorników. Wylać brudną wodę.
- Ponownie założyć zatyczkę króćca wylotowego i pręt magnetyczny.
- Ponownie napełnienie wodą obiegu ogrzewania/chłodziwa w razie potrzeby (szczegóły w Sekcji 5).
- WŁĄCZYĆ zasilanie.

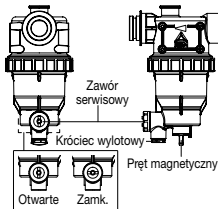

Konserwacja zaworu nadmiarowego bezpieczeństwa ②②

- Usilnie zaleca się regularne otwieranie zaworu poprzez obrócenie pokrętki w lewo w celu zapewnienia swobodnego przepływu wody przez rurę spustową, aby nie doszło do jego zablokowania, a także usuwanie osadzającego się kamienia.

PRAWIDŁOWA PROCEDURA OPRÓŻNIANIA POMPY

⚠️ OSTRZEŻENIE

Stosować się ściśle do poniższych kroków procedury opróżniania pompy. W przeciwnym razie mogłyby dojść do eksplozji.

- Gdy jednostka zbiornika nie pracuje (tryb gotowości), przejść do menu konfiguracji Service (Serwisowanie) na kontrolerze zdalnym i wybrać wartość ON (WŁ.) polecenia Pump down (Odpompowanie czynnika). (Patrz DODATEK, aby uzyskać szczegółowe informacje)
- Po 10-15 minutach (po 1 lub 2 minutach w przypadku bardzo niskiej temperatury otoczenia (< 10°C)) całkowicie zamknąć zawór 2-drogowy na jednostce zewnętrznej.
- Po 3 minutach całkowicie zamknąć zawór 3-drogowy na jednostce zewnętrznej.
- Nacisnąć przełącznik „OFF/ON” (wyl./wł.) na kontrolerze zdalnym ① w celu przerwania procedury opróżniania pompy.
- Zdemontować przewody rurowe czynnika chłodniczego.

Montaż jednostki wentylacyjnej na górze jednostki zbiornika (opcjonalny)

- Informacje na temat montażu jednostki wentylacyjnej na górze jednostki zbiornika znajdują się w instrukcji montażu jednostki wentylacyjnej.

⚠️ PRZESTROGA

Przed montażem jednostki wentylacyjnej należy przymocować stopki, które są dostarczane wraz z jednostką wentylacyjną do półotworów znajdujących się w górnym panelu jednostki zbiornika.

W przeciwnym wypadku jednostka wentylacyjna może spaść i spowodować obrażenia.

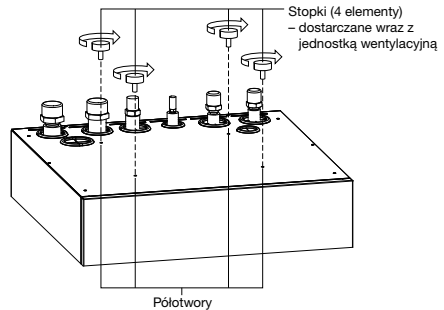

SPRAWDZIĆ POZYCJĘ

- Czy jednostka zbiornika jest prawidłowo zainstalowana na betonowej podłodze?
- Czy z nakrętki kielichowej wycieka gaz?
- Czy nakrętka kielichowa została zaizolowana termicznie?
- Czy ciśnieniowy zawór bezpieczeństwa ⑬ działa prawidłowo?
- Czy ciśnienie wód jest wyższe niż 0,05 MPa?
- Czy prace instalacyjne z zakresu spustu wody zostały wykonane prawidłowo?
- Czy napięcie zasilania mieści się w zakresie napięcia znamionowego?
- Czy kable zostały mocno podłączone do RCCB/ELCB i płyty zaciskowej?
- Czy kable są trzymane mocno przez uchwyty (zaciski)?
- Czy przewód uziemienia jest dobrze podłączony?
- Czy RCCB/ELCB działa prawidłowo?
- Czy wyświetlacz LCD kontrolera zdalnego ① LCD działa prawidłowo?
- Czy występują jakiegokolwiek nieprawidłowe dźwięki?
- Czy ogrzewanie działa prawidłowo?
- Czy uruchomienie próbne jednostki zbiornika nie wykazało przecieku?
- Czy pokrętko zaworu nadmiarowego bezpieczeństwa ②② zostało przekręcone w celu zwolnienia powietrza?

1 Różnicowanie systemu

W niniejszej sekcji opisano różnicowanie systemów korzystających z pompy ciepła powietrze-woda i rzeczywistą metodę ustawienia.

1-1 Wprowadzenie ustawienia temperatury zależnego od zastosowania.

Różnica ustawienia temperatury dla ogrzewania

1. Kontroler zdalny

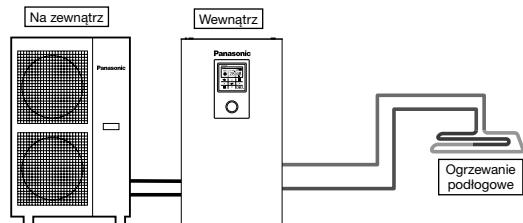

Ustawienie kontrolera zdalnego

Ustawienie montera
 Ust. systemu
 Podłączenie opcjon. płyty gl. - Nie
 Strefa & Czujnik:
 Temp. wody

Podłączyć ogrzewanie podłogowe lub grzejnik bezpośrednio do jednostki zbiornika. Kontroler zdalny jest zainstalowany na jednostce zbiornika. Jest to podstawowa postać prostego systemu.

2. Termostat pokojowy

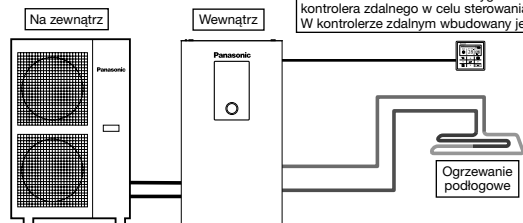

Ustawienie kontrolera zdalnego

Ustawienie montera
 Ust. systemu
 Podłączenie opcjon. płyty gl. - Nie
 Strefa & Czujnik:
 Termost. pok.
 Wewn.

Podłączyć ogrzewanie podłogowe lub grzejnik bezpośrednio do jednostki zbiornika. Wyjąć regulator zdalny z jednostki zbiornika i zainstalować go w pomieszczeniu, w którym zainstalowane jest ogrzewanie podłogowe. Jest to zastosowanie wykorzystujące kontroler zdalny jako termostat pokojowy.

3. Zewnętrzny termostat pokojowy

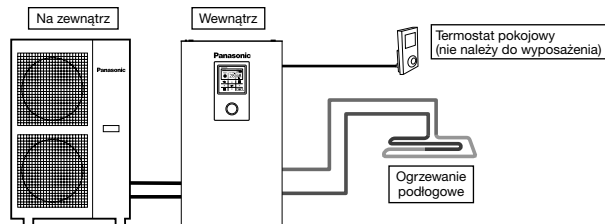

Ustawienie kontrolera zdalnego

Ustawienie montera
 Ust. systemu
 Podłączenie opcjon. płyty gl. - Nie
 Strefa & Czujnik:
 Termost. pok.
 (Zewnętrzny)

Podłączyć ogrzewanie podłogowe lub grzejnik bezpośrednio do jednostki zbiornika. Kontroler zdalny jest zainstalowany na jednostce zbiornika. Zainstalować osobny zewnętrzny termostat pokojowy (nie należy do wyposażenia), w którym zainstalowane jest ogrzewanie podłogowe. Jest to zastosowanie wykorzystujące zewnętrzny termostat pokojowy.

4. Termistor pokojowy

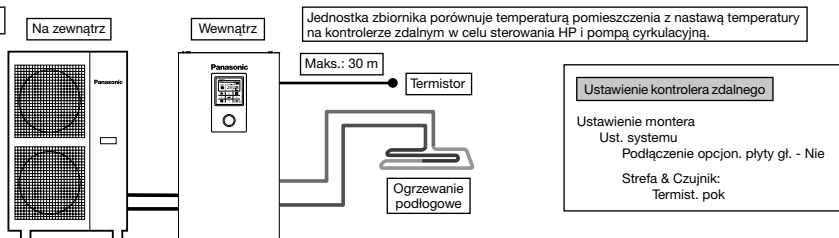

Podłączyć ogrzewanie podłogowe lub grzejnik bezpośrednio do jednostki zbiornika.

Kontroler zdalny jest zainstalowany na jednostce zbiornika.

Zainstalować osobny zewnętrzny termistor pokojowy (określony przez firmę Panasonic), w którym zainstalowane jest ogrzewanie podłogowe. Jest to zastosowanie wykorzystujące zewnętrzny termistor pokojowy.

Istnieją 2 metody ustawiania temperatury cyrkulacji wody.

Bezpośrednia: bezpośrednie ustawienie temperatury cyrkulacji wody (wartość stała)

Krzywa kompensacji: ustawienie temperatury cyrkulacji wody zależy od temperatury zewnętrznej otoczenia

Krzywą kompensacji można ustawić w przypadku użycia termostatu pokojowego lub termistora pokojowego.

W takim przypadku przesunąć krzywą kompensacji zgodnie ze stanem WŁ./WYŁ. termicznego.

• (Przykład) Jeśli szybkość wzrostu temperatury w pomieszczeniu jest;

bardzo mała → przesunięcie krzywej kompensacji w górę

bardzo duża → przesunięcie krzywej kompensacji w dół

Przykłady instalacji

Ogrzewanie podłogowe 1 + Ogrzewanie podłogowe 2

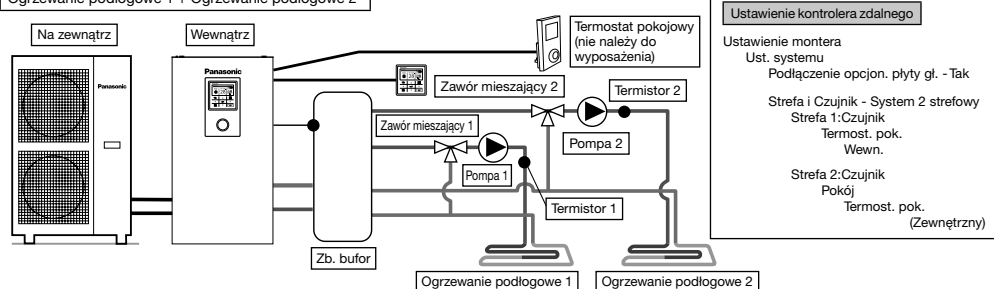

Podłączyć ogrzewanie podłogowe do 2 obwodów przez zbiornik buforowy, w sposób pokazany na ilustracji.

Zainstalować zawory mieszające, pompy i termistory (określone przez firmę Panasonic) w obu obwodach.

Wyjąć kontroler zdalny z jednostki zbiornika i zainstalować go w jednym z obwodów, gdzie będzie pełnił rolę termostatu pokojowego.

Zainstalować zewnętrzny termostat pokojowy (nie należy do wyposażenia) w drugim obwodzie.

W obu obwodach można niezależnie ustawiać temperaturę cyrkulacji wody.

Zainstalować termistor zbiornika buforowego w zbiorniku buforowym.

Wymaga to osobnego ustawienia połączenia zbiornika buforowego i ustawienia temperatury ΔT ogrzewania.

Ten układ wymaga opcjonalnej płyty głównej (CZ-NS4P).

Ogrzewanie podłogowe + Grzejnik

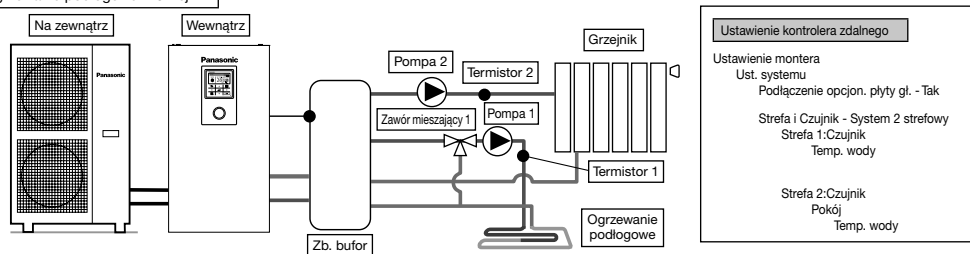

Podłączyć ogrzewanie podłogowe lub grzejnik do 2 obwodów przez zbiornik buforowy, w sposób pokazany na ilustracji.

Zainstalować pompy i termistory (określone przez firmę Panasonic) w obu obwodach.

Zainstalować zawór mieszający w obwodzie o niższej temperaturze spośród 2 obwodów.

(Ogólnie, w przypadku instalacji ogrzewania podłogowego i grzejnika w obwodzie w 2 strefach, zainstalować zawór mieszający w obwodzie z ogrzewaniem podłogowym). Kontroler zdalny jest zainstalowany na jednostce zbiornika.

W przypadku ustawiania temperatury wybrać temperaturę cyrkulacji wody dla obu obwodów.

W obu obwodach można niezależnie ustawiać temperaturę cyrkulacji wody.

Zainstalować termistor zbiornika buforowego w zbiorniku buforowym.

Wymaga to osobnego ustawienia połączenia zbiornika buforowego i ustawienia temperatury ΔT ogrzewania.

Ten układ wymaga opcjonalnej płyty głównej (CZ-NS4P).

Należy pamiętać, że w przypadku braku zaworu mieszającego w drugim miejscu, temperatura cyrkulacji wody może wzrosnąć powyżej temperatury ustawienia.

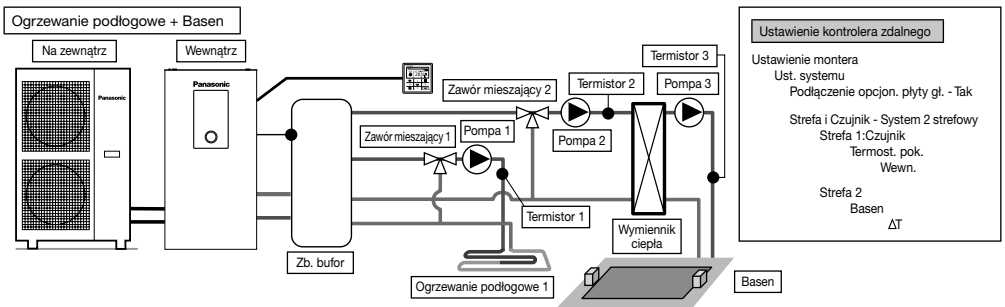

Podłączyć ogrzewanie podłogowe i basen do 2 obwodów przez zbiornik buforowy, w sposób pokazany na ilustracji.

Zainstalować zawory mieszające, pompy i termistory (określone przez firmę Panasonic) w obu obwodach.

Następnie zainstalować dodatkowy wymiennik ciepła basenu, pompę basenu i czujnik basenu w obwodzie basenu.

Wyjąć kontroler zdalny z jednostki zbiornika i zainstalować go w pomieszczeniu, w którym zainstalowano ogrzewanie podłogowe. Temperaturę cyrkulacji wody ogrzewania podłogowego i basenu ustawić niezależnie.

Zainstalować czujnik zbiornika buforowego w zbiorniku buforowym.

Wymaga to osobnego ustawienia połączenia zbiornika buforowego i ustawienia temperatury ΔT ogrzewania. Ten układ wymaga opcjonalnej płyty głównej (CZ-NS4P).

✦ Basen należy podłączyć do „Strefy 2”.

Jeśli jest podłączony do basenu, działanie basenu zostanie zatrzymane, gdy tryb zostanie ustawiony na „chłodzenie”.

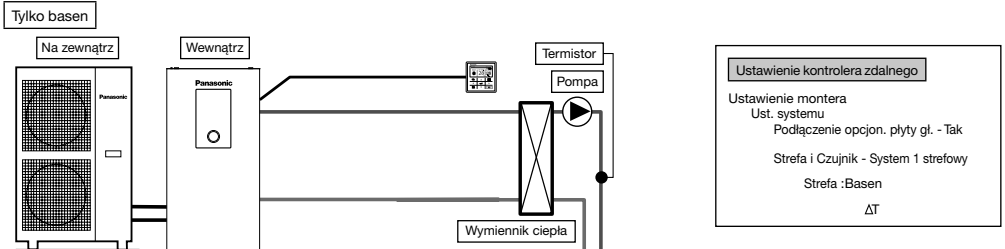

Jest to zastosowanie, w którym podłączany jest wyłącznie basen.

Łączy wymiennik ciepła basenu bezpośrednio z jednostką zbiornika bez użycia zbiornika buforowego.

Zainstalować pompę basenu i czujnik basenu (określone przez firmę Panasonic) po drugiej stronie wymiennika ciepła basenu.

Wyjąć kontroler zdalny z jednostki zbiornika i zainstalować go w pomieszczeniu, w którym zainstalowano ogrzewanie podłogowe.

Temperaturę basenu można ustawić niezależnie.

Ten układ wymaga opcjonalnej płyty głównej (CZ-NS4P).

W tym zastosowaniu nie ma możliwości wybrania trybu chłodzenia. (nie jest wyświetlany na kontrolerze zdalnym)

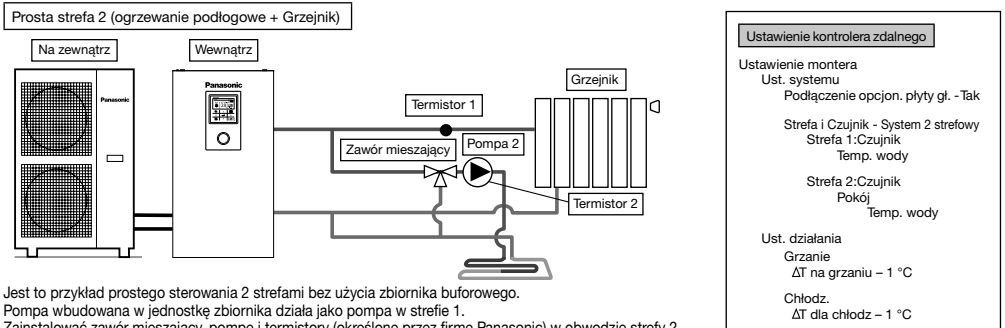

Jest to przykład prostego sterowania 2 strefami bez użycia zbiornika buforowego.

Pompa wbudowana w jednostkę zbiornika działa jako pompa w strefie 1.

Zainstalować zawór mieszający, pompę i termistory (określone przez firmę Panasonic) w obwodzie strefy 2.

Należy pamiętać o przydzieleniu strony o wysokiej temperaturze do strefy 1, ponieważ temperatury strefy 1 nie może być regulowana.

Termistor strefy 1 jest wymagany do wyświetlania temperatury strefy 1 na kontrolerze zdalnym.

Temperaturę cyrkulacji wody obu obwodów można ustawić niezależnie.

(Jednakże nie można odwrócić temperatury w strony wysokiej temperatury i strony niskiej temperatury)

Ten układ wymaga opcjonalnej płyty głównej (CZ-NS4P).

(UWAGA)

• Termistor 1 nie ma bezpośredniego wpływu na pracę. W przypadku jego braku mogą wystąpić błędy.

• Należy zachować równowagę pomiędzy szybkością przepływu w strefie 1 i w strefie 2. W przypadku braku właściwej regulacji może to mieć wpływ na wydajność. (Jeśli szybkość przepływu pompy 2 jest zbyt duża, istnieje możliwość braku przepływu ciepłej wody do strefy 1).

Całkowite natężenie przepływu można sprawdzić za pomocą opcji „Sprawdzenie siłownika” w menu konserwacji.

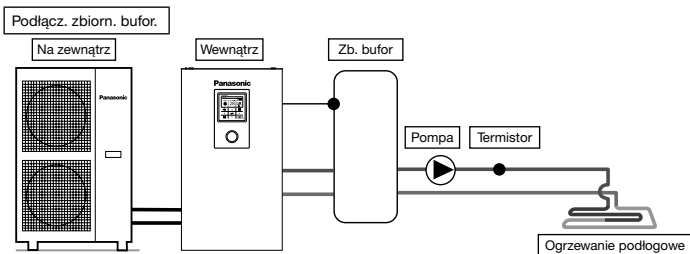

Ustawienie kontrolera zdalnego

Ustawienie montera
 Ust. systemu
 Podłączenie opcjon. płyty gł. - Tak
 Podłącz. zbiorn. bufor. - Tak
 ΔT dla zb buf

Jest to zastosowanie, w którym zbiornik buforowy jest podłączony do jednostki zbiornika. Temperatura zbiornika buforowego wykrywana jest przez termistor zbiornika buforowego (określony przez firmę Panasonic). Ten układ wymaga opcjonalnej płyty głównej (CZ-NS4P).

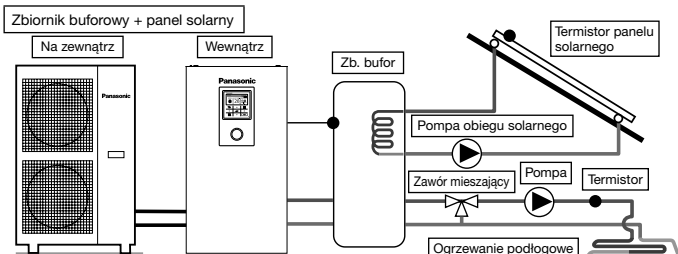

Ustawienie kontrolera zdalnego

Ustawienie montera
 Ust. systemu
 Podłączenie opcjon. płyty gł. - Tak
 Podłącz. zbiorn. bufor. - Tak
 ΔT dla zb buf
 Podł. paneli solar. - Tak
 Zb. bufor
 ΔT wyłącz
 ΔT wyłącz
 Anty-zamrażanie
 Górny limit

Jest to zastosowanie, w którym zbiornik buforowy jest podłączony do jednostki zbiornika przed podłączeniem do panelu solarnego w celu rozgrzania zbiornika. Temperatura zbiornika buforowego wykrywana jest przez termistor zbiornika buforowego (określony przez firmę Panasonic). Temperatura panelu solarnego wykrywana jest przez termistor panelu solarnego (określony przez firmę Panasonic). Zbiornik buforowy powinien niezależnie korzystać z wbudowanego obwodu wymiennika ciepłego panelu solarnego. W sezonie zimowym pompa panelu solarnego chroniąca obwód będzie działać w sposób ciągły. Aby nie aktywować pompy panelu solarnego, należy użyć glikolu i ustawić temperaturę rozpoczęcia pracy chroniącej przed zamrażaniem na -20°C . Gromadzenie ciepła działa automatycznie poprzez porównywanie temperatury termistora zbiornika i termistora panelu solarnego. Ten układ wymaga opcjonalnej płyty głównej (CZ-NS4P).

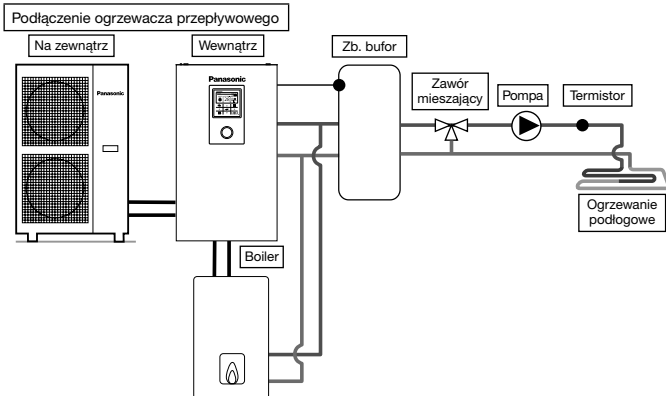

Ustawienie kontrolera zdalnego

Ustawienie montera
 Ust. systemu
 Podłączenie opcjon. płyty gł. - Tak
 Biwalencja - Tak
 Załączenie: Temp. zewn.
 Opcja kontrol.

Jest to zastosowanie, w którym ogrzewacz przepływowy jest podłączony do jednostki zbiornika w celu kompensacji niewystarczającej wydajności poprzez uruchamianie ogrzewacza przepływowego, gdy temperatura spadnie, a wydajność pompy ciepła jest niewystarczająca. Ogrzewacz przepływowy jest podłączony równolegle z pompą ciepła w obwodzie ogrzewania. Istnieją 3 tryby wybierane na kontrolerze zdalnym do podłączenia ogrzewacza przepływowego. Oprócz tego, możliwe jest również zastosowanie łączące obwód zbiornika CWU w celu rozgrzania ciepłej wody w zbiorniku. (Za ustawienie pracy ogrzewacza przepływowego odpowiedzialność ponosi monter). Ten układ wymaga opcjonalnej płyty głównej (CZ-NS4P).

W zależności od ustawienia ogrzewacza przepływowego zalecane jest zainstalowanie zbiornika buforowego, ponieważ temperatura cyrkulacji wody może wzrosnąć. (Należy podłączyć do zbiornika buforowego szczególnie w przypadku wybrania zaawansowanego ustawienia równoległego).

⚠ OSTRZEŻENIE

Firma Panasonic NIE ponosi odpowiedzialności za nieprawidłowe lub niebezpieczne umieszczenie systemu ogrzewacza przepływowego.

⚠ PRZESTROGA

Upewnij się, że ogrzewacz przepływowy oraz sposób integracji ze systemem jest zgodny z odpowiednimi przepisami. Sprawdzić, czy temperatura wody powracającej z obwodu grzewczego do jednostki zbiornika NIE przekracza 55°C . Ogrzewacz przepływowy zostaje wyłączony przez element zabezpieczający, gdy temperatura wody w obwodzie ogrzewania przekracza 85°C .

2 Mocowanie kabla

Podłączanie do urządzenia zewnętrznego (opcjonalne)

- **Połączenie powinno być zgodne z** lokalnymi, krajowymi normami dotyczącymi okablowania.
 - Do montażu zaleca się użycie części i akcesoriów zalecanych przez producenta.
 - Podłączenie do podstawowej płyty głównej ⑤
1. Zawór dwudrogowy powinien być typu sprężynowego i elektronicznego, szczegółowe informacje zawiera tabela „Akcesoria dostępne na miejscu”. Kabel zaworu powinien być (3 x min 1,5 mm²), typu określonego normą 60245 IEC 57 lub lepszy, bądź podobnym kablem ekranowanym z podwójną izolacją.
* Uwaga: - Zawór dwudrogowy powinien być elementem zgodnym z oznaczeniem CE.
- Maksymalne obciążenie zaworów wynosi 9,8VA.
 2. Kabel termostatu pokojowego powinien być (4 lub 3 x min 0,5 mm²), typu określonego normą 60245 IEC 57 lub lepszy, bądź podobnym kablem ekranowanym z podwójną izolacją.
 3. Kabel dodatkowej pompy powinien być (2 x min 1,5 mm²), typu określonego normą 60245 IEC 57 lub lepszy.
 4. Kabel styku ogrzewacza przepływowego powinien być (2 x min 0,5 mm²), typu określonego normą 60245 IEC 57 lub lepszy.
 5. Sterowanie zewnętrzne powinno być podłączone do przełącznika 1-biegunowego o odległości między stykami wynoszącej minimum 3,0 mm. Jego kabel powinien być (2 x min 0,5 mm²), z podwójną warstwą izolacyjną z PCW lub gumy.
* Uwaga: - Używany przełącznik powinien być elementem zgodnym z oznaczeniem CE.
- Maksymalny prąd roboczy nie powinien przekraczać 3A_{max}.
 6. Kabel czujnika w pomieszczeniu strefy 1 powinien mieć przekrój (2 x min 0,3 mm²) z podwójną warstwą izolacyjną z PCW lub gumy.
 7. Kabel czujnika powietrza na zewnątrz powinien mieć przekrój (2 x min 0,3 mm²) z podwójną warstwą izolacyjną z PCW lub gumy.

- Do podłączenia do opcjonalnej płyty głównej ⑥
1. Poprzez podłączenie opcjonalnej płyty głównej można uzyskać sterowanie temperatura strefy 2. Zawory mieszające, pompy wodne i termostaty w strefie 1 oraz w strefie 2 należy podłączać do poszczególnych zacisków w opcjonalnej płycie głównej. Za pomocą kontrolera zdanego można sterować temperaturą każdej strefy niezależnie.
 2. Kabel pompy strefy 1 i strefy 2 powinien mieć przekrój (2 x min 1,5 mm²), typ określony normą 60245 IEC 57 lub lepszy.
 3. Kabel pompy panelu solarnego powinien mieć przekrój (2 x min 1,5 mm²), typ określony normą 60245 IEC 57 lub lepszy.
 4. Kabel pompy basenu powinien mieć przekrój (2 x min 1,5 mm²), typ określony normą 60245 IEC 57 lub lepszy.
 5. Kabel termostatu pokojowego strefy 1 i strefy 2 powinien mieć przekrój (4 x min 0,5 mm²), typ określony normą 60245 IEC 57 lub lepszy.
 6. Kabel zaworu mieszającego strefy 1 i strefy 2 powinien mieć przekrój (3 x min 1,5 mm²), typ określony normą 60245 IEC 57 lub lepszy.
 7. Kabel czujnika w pomieszczeniu strefy 1 i strefy 2 powinien mieć przekrój (2 x min 0,3 mm²), z podwójną warstwą izolacyjną z PCW lub gumy (wytrzymałość izolacji min. 30V).
 8. Kabel czujnika zbiornika buforowego, czujnika wody w basenie i czujnika panelu solarnego powinien mieć przekrój (2 x min 0,3 mm²), z podwójną warstwą izolacyjną z PCW lub gumy (wytrzymałość izolacji min. 30V).
 9. Kabel czujnika wody strefy 1 i strefy 2 powinien mieć przekrój (2 x min 0,3 mm²) z podwójną warstwą izolacyjną z PCW lub gumy.
 10. Kabel sygnału zapotrzebowania powinien mieć przekrój (2 x min 0,3 mm²) z podwójną warstwą izolacyjną z PCW lub gumy.
 11. Kabel sygnału SG powinien mieć przekrój (3 x min 0,3 mm²) z podwójną warstwą izolacyjną z PCW lub gumy.
 12. Kabel przełącznika ogrzewania/chłodziwa powinien mieć przekrój (2 x min 0,3 mm²) z podwójną warstwą izolacyjną z PCW lub gumy.
 13. Kabel przełącznika sprężarki zewnętrznej powinien mieć przekrój (2 x min 0,3 mm²) z podwójną warstwą izolacyjną z PCW lub gumy.

POLSKI

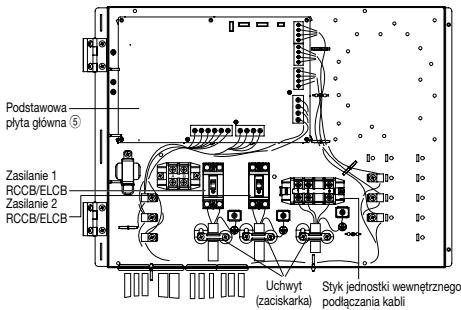

Prowadzenie kabli opcjonalnych przewodu zasilającego (widok bez okablowania wewnętrznego)

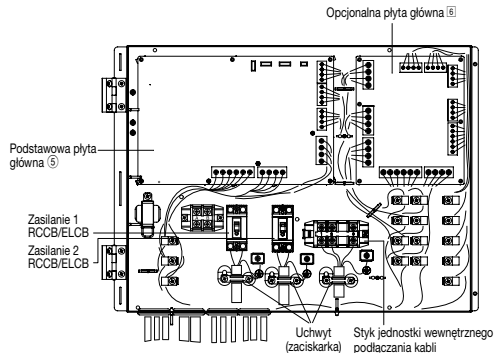

Prowadzenie kabli opcjonalnych przewodu zasilającego (widok bez okablowania wewnętrznego)

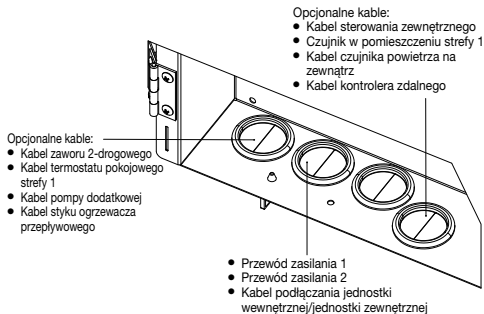

Opcjonalne kable (z opcjonalnej płyty głównej):

- Kabel sterowania zewnętrznego
- Kabel czujnika powietrza na zewnątrz
- Kabel kontrolera zdalnego
- Kabel czujnika w pomieszczeniu strefy 1
- Kabel czujnika w pomieszczeniu strefy 2
- Kabel czujnika zbiornika buforowego
- Kabel czujnika basenu
- Kabel czujnika wody strefy 1
- Kabel czujnika wody strefy 2
- Kabel sygnału zapotrzebowania
- Przewód czujnika panelu solarnego
- Kabel sygnału SG
- Kabel przełącznika ogrzewania/chłodzenia
- Kabel zewnętrznego przełącznika sprężarki

- Opcjonalne kable:
- Kabel zaworu 2-drogowego
 - Kabel pompy dodatkowej
 - Kabel styku ogrzewacza przepływowego

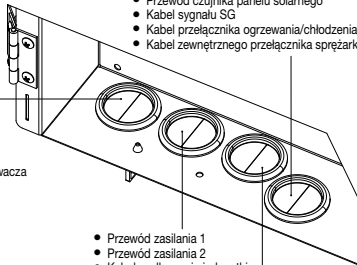

- Przewód zasilania 1
- Przewód zasilania 2
- Kabel podłączania jednostki wewnętrznej/jednostki zewnętrznej

Opcjonalne kable (z opcjonalnej płyty głównej):

- Kabel pompy strefy 1
- Kabel pompy strefy 2
- Kabel pompy solarnej
- Kabel termostatu pokojowego strefy 1
- Kabel termostatu pokojowego strefy 2
- Kabel zaworu mieszającego strefy 1
- Kabel zaworu mieszającego strefy 2

■ Tuleje D-1 i D-2 są przeznaczone do:

- Kabel sterowania zewnętrznego
- Kabel czujnika powietrza na zewnątrz
- Kabel kontrolera zdalnego
- Kabel czujnika w pomieszczeniu strefy 1
- Kabel czujnika w pomieszczeniu strefy 2
- Kabel czujnika zbiornika buforowego
- Kabel czujnika basenu
- Kabel czujnika wody strefy 1
- Kabel czujnika wody strefy 2
- Kabel sygnału zapotrzebowania
- Przewód czujnika panelu solarnego
- Kabel sygnału SG
- Kabel przełącznika ogrzewania/chłodzenia
- Kabel zewnętrznego przełącznika sprężarki

■ Upewnij się, że żaden kabel czujników nie dotyka przedniego panelu ⑥

■ Przewody wewnątrz jednostki należy prowadzić jak na poniższym rysunku. Po wykonaniu wszystkich prac związanych z okablowaniem należy związać kabel/przewód opaską zaciskową (nie należy do wyposażenia), aby zapobiec jego zetknięciu się z gorącymi powierzchniami, takimi jak zespół grzejnika, nieosłonięte rury miedziane i inne.

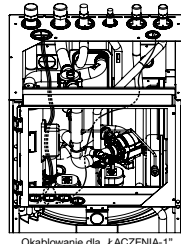

Okablowanie dla „ŁĄCZENIA-1”

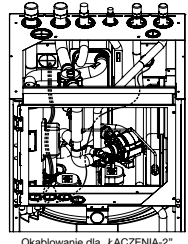

Okablowanie dla „ŁĄCZENIA-2”

⑥ Długość kabli łączących

W razie podłączania kabli pomiędzy jednostką zbiornika i urządzeniami zewnętrznymi, długość kabli nie może przekroczyć maksymalnej długości podanej w tabeli.

Śruba styku na płycie głównej	Maksymalny moment dokręcania cNm (kg*cm)
M3	50 (5,1)
M4	120 (12,24)

Prowadzenie kabli opcjonalnych i przewodów zasilania do tulei

⚠ PRZESTROGA

Oslony drutowe nie powinny przylegać do gorących powierzchni. W przeciwnym razie może dojść do uszkodzenia izolacji kabla i porażenia prądem elektrycznym.

Kanały przewodów powinny być gładkie, a ich krawędzie nie powinny być ostre. W przeciwnym razie może dojść do uszkodzenia izolacji kabla i porażenia prądem elektrycznym.

■ Do prowadzenia kabli opcjonalnych i przewodów zasilania do tulei należy zastosować „ŁĄCZENIE-1” lub „ŁĄCZENIE-2”.

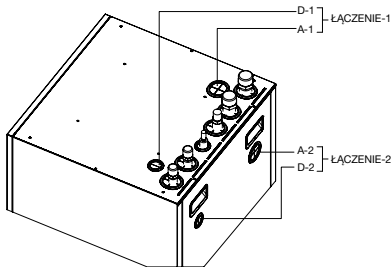

■ Tuleje A-1 i A-2 są przeznaczone do:

- Przewód zasilania 1
- Przewód zasilania 2
- Kabel podłączania jednostki wewnętrznej/jednostki zewnętrznej
- Kabel pompy strefy 1
- Kabel pompy strefy 2
- Kabel pompy solarnej
- Kabel termostatu pokojowego strefy 1
- Kabel termostatu pokojowego strefy 2
- Kabel zaworu mieszającego strefy 1
- Kabel zaworu mieszającego strefy 2
- Kabel zaworu 2-drogowego
- Kabel pompy dodatkowej
- Kabel styku ogrzewacza przepływowego

Urządzenie zewnętrzne	Maksymalna długość kabli (m)
Zawór dwudrogowy	50
Zawór mieszający	50
Termost. pok.	50
Dodatkowa pompa	50
Pompa obiegu solarnego	50
Pompa obiegu basenowego	50
Pompa	50
Styk ogrzewacza przepływowego / Sygnał odszraniania	50
Sterowanie zewnętrzne	50
Czujnik w pomieszczeniu	30
Czujnik powietrza na zewnątrz	30
Czujnik zbiornika buforowego	30
Czujnik wody w basenie	30
Czujnik paneli solarnych	30
Czujnik wody	30
Sygnał zapotrzebowania	50
Sygnał SG	50
Przełącznik ogrzewania/chłodzenia	50
Zewnętrzny przełącznik sprężarki	50

Podłączanie podstawowej płyty głównej

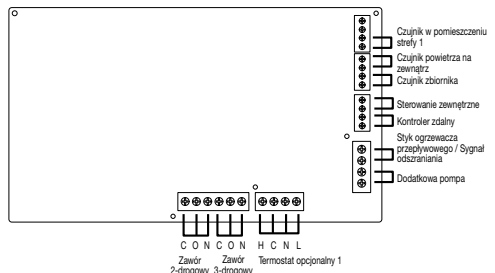

■ Wejścia sygnałowe

Opcjonalny termostat	L N =AC230V, ogrzewanie, chłodzenie=złącze ogrzewania, chłodzenia termostatu #Nie działa w razie użycia opcjonalnej płyty głównej
Stierowanie zewnętrzne	Styk suchy Otwarty=nie działa, Zwarty=działa (Konieczne ustawienie systemu) Możliwość WŁ./WYŁ. działania przelazcznikiem zewnetrznym
Kontroler zdalny	Podłączony (Należy użyć przewodów 2-żyłowych do relokacji i rozszerzeń. Całkowita długość kabla nie powinna przekraczać 50 m).

■ Wyjścia

Zawór 3-drogowy	AC230V N=Neutralny Otwarty, Zamknięty=kierunek (do przelazczania obwodu przy podłączeniu do zbiornika CWU)
Zawór 2-drogowy	AC230V N=Neutralny Otwarty, Zamknięty (zapobieganie przelazczania obwodu wodnego w trybie chłodzenia)
Dodatková pompa	AC230V (Używany, gdy wydajność pompy jednostki zbiornika jest niewystarczająca)
Styk ogrzewacza przepływowego / Sygnal odszraniania	Styk suchy (Konieczne ustawienie systemu)

■ Wejścia termistora

Czujnik w pomieszczeniu strefy 1	PAW-A2W-TSRT #Nie działa w razie użycia opcjonalnej płyty głównej
Czujnik powietrza na zewnetrz	AW-A2W-TSOD (Całkowita długość kabla nie powinna przekraczać 30 m)

Podłączenie opcjonalnej płyty głównej (CZ-NS4P)

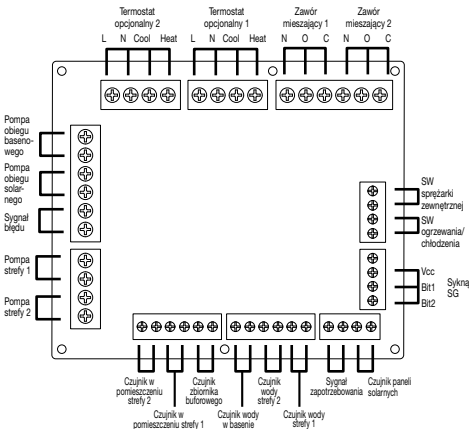

Wejścia sygnałowe

Opcjonalny termostat	L N =AC230V, ogrzewanie, chłodzenie=złącze ogrzewania, chłodzenia termostatu
Sygnal SG	Styk suchy Vcc-Bit1, Vcc-Bit2 otwarcie/zwarcie (Konieczne ustawienie systemu) SW przelazczania (należy podłączyć 2 styki kontrolera)
SW ogrzewania/ chłodzenia	Styk suchy Otwarty=ogrzewanie, Zwarty=chłodzenie (Konieczne ustawienie systemu)
SW sprężarki zewnętrznej	Styk suchy Otwarty=sprężarka WYŁ., Zwarty=sprężarka WŁ. (Konieczne ustawienie systemu)
Sygnal zapotrzebowania	DC 0-10V (Konieczne ustawienie systemu) Należy podłączyć do DC 0-10V kontrolera.

■ Wyjścia

Zawór mieszający	AC230V N=Neutralny Otwarty, Zamknięty=kierunek mieszania Czas pracy: 30s-120s
Pompa obiegu basenowego	AC230V
Pompa obiegu solarnego	AC230V
Pompa strefy	AC230V

■ Wejścia termistora

Czujnik strefy pomieszczenia	PAW-A2W-TSRT
Czujnik zbiornika buforowego	PAW-A2W-TSBU
Czujnik wody w basenie	PAW-A2W-TSHC
Czujnik strefy wody	PAW-A2W-TSHC
Czujnik paneli solarnych	PAW-A2W-TSSO

Specyfikacja zalecanego urządzenia zewnetrznego

- Niniejsza sekcja zawiera opis urządzeń zewnetrzných (opcjonalnych) zalecaných przez firmę Panasonic. Podczas instalacji systemu należy zawsze upewnić się, że używane jest właściwe urządzenie zewnetrzne.

- Do czujnika opcjonalnego.

- Czujnik zbiornika buforowego: PAW-A2W-TSBU
Służy do pomiaru temperatury zbiornika buforowego.
Czujnik należy włożyć do torebki na czujnik i przykleić do powierzchni zbiornika buforowego.

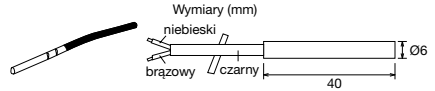

- Czujnik strefy wody: PAW-A2W-TSHC
Służy do wykrywania temperatury wody strefy sterującej.
Należy go zamontować na rurach wodnych za pomocą metalowego pasty za stal i termoelement oraz pasty termoprzewodzącej (oba elementy dołączone).

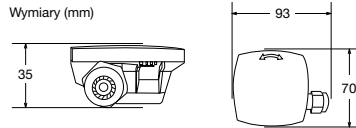

- Czujnik zewnętrzny: PAW-A2W-TSOD
Jeśli miejsce instalacji jednostki zewnętrznej narażone jest na działanie bezpośrednich promieni słońca, czujnik temperatury powietrza na zewnetrz nie będzie w stanie prawidłowo mierzyć rzeczywistej temperatury otoczenia na zewnetrz.
W takim przypadku opcjonalny czujnik temperatury na zewnetrz można przymocować w odpowiednim miejscu, aby dokładniej mierzyć temperaturę otoczenia.

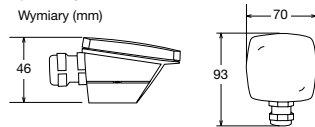

- Czujnik w pomieszczeniu: PAW-A2W-TSRT
Czujnik temperatury w pomieszczeniu należy zainstalować w pomieszczeniu, które wymaga kontroli temperatury pomieszczenia.

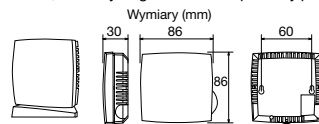

- Czujnik paneli solarnych: PAW-A2W-TSSO
Służy do pomiaru temperatury panelu solarnego.
Czujnik należy włożyć do torebki na czujnik i przykleić do powierzchni panelu solarnego.

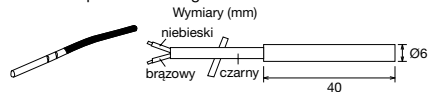

- Należy zapoznać się z poniższą tabelą zawierającą charakterystyki czujników wymienionych powyżej.

Temperatura (°C)	Oporność (kΩ)	Temperatura (°C)	Oporność (kΩ)
30	5,326	150	0,147
25	6,523	140	0,186
20	8,044	130	0,236
15	9,980	120	0,302
10	12,443	110	0,390
5	15,604	100	0,511
0	19,70	90	0,686
-5	25,05	80	0,932
-10	32,10	70	1,279
-15	41,45	65	1,504
-20	53,92	60	1,777
-25	70,53	55	2,106
-30	93,05	50	2,508
-35	124,24	45	3,003
-40	167,82	40	3,615
		35	4,375

- Do pompy opcjonalnej.
Zasilanie: AC230V/50Hz, <500W
Zalecana część: Yonos 25/6; firmy Wilo

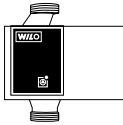

- Do opcjonalnego zaworu mieszającego.
Zasilanie: AC230V/50Hz (wejście otwarte/wyjście zamknięte)
Czas pracy: 30s-120s
Zalecana część: 167032; firmy Caleffi



⚠ OSTRZEŻENIE

Niniejsza sekcja przeznaczona jest wyłącznie do autoryzowanego i licencjonowanego elektryka/hydraulika. Prace za przednią płytą przymocowaną śrubami mogą być wykonywane wyłącznie pod nadzorem wykwalifikowanego pracownika, monter elektrycznego lub pracownika serwisu.

Instalacja adaptera sieciowego [7] (Opcjonalna)

- Zdjąć pokrywę płyty sterującej ③, a następnie podłączyć kabel dołączony do tego adaptera do złącza CN-CNT na płytce obwodowej drukowanego.**
 - Wyciągnąć kabel z jednostki zbiornika, aby nie został przygnieciony.
 - Jeżeli w jednostce zbiornika zainstalowano opcjonalną płytę główną, to wykonać połączenie do złącza CN-CNT opcjonalnej płyty głównej.

Przykłady podłączeń:

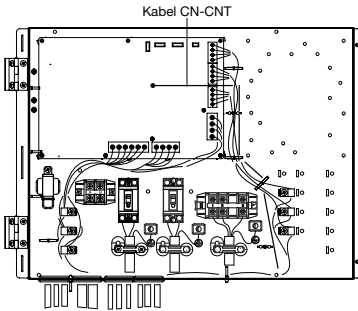

Bez opcjonalnej płyty głównej

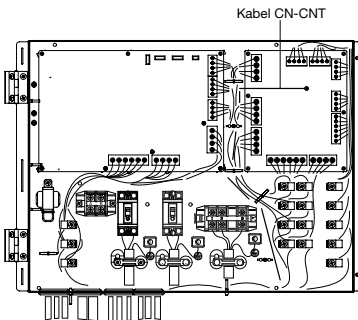

Z opcjonalną płytą główną

- Włożyć wkrętak z łbem płaskim w szczelinę u góry adaptera i zdjąć pokrywę. Podłączyć drugi koniec złącza kablowego CN-CNT do złącza wewnątrz adaptera.**

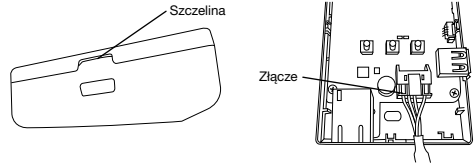

- Przymocować adapter do ściany przy jednostce zbiornika, wkręcając śruby przed otwory na pokrywie tylnej.**

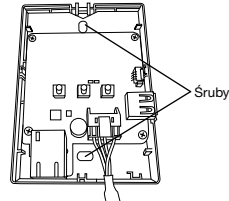

- Przeciągnąć kabel CN-CNT przez otwór u dołu adaptera i przyczepić pokrywę przednią do pokrywy tylnej.**

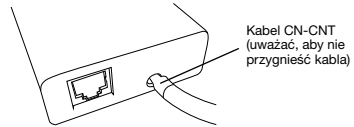

- Użyć dołączonego zacisku kablowego w celu przymocowania kabla CN-CNT do ściany.**
Poprowadzić kabel w sposób pokazany na rysunku, aby żadne siły zewnętrzne nie oddziaływały na złącze w adapterze. Ponadto po stronie jednostki zbiornika użyć dołączonej opaski zaciskowej w celu związania kabli.

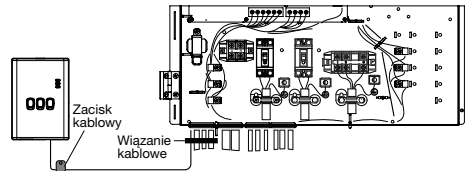

3 Instalacja systemu

3-1. Obrys kontrolera zdalnego

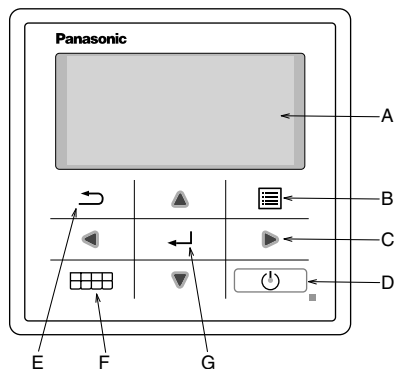

Nazwa	Funkcja
A: Ekran główny	Wyświetlane informacje
B: Menu	Otwórz/zamknij menu główne
C: Trójkąt (przesunięcie)	Wybór lub zmiana pozycji
D: Obsługa	Rozpoczęcie/zatrzymanie pracy
E: Powrót	Powrót do poprzedniej pozycji
F: Szybkie menu	Otwórz/zamknij szybkie menu
G: OK	Akcept.

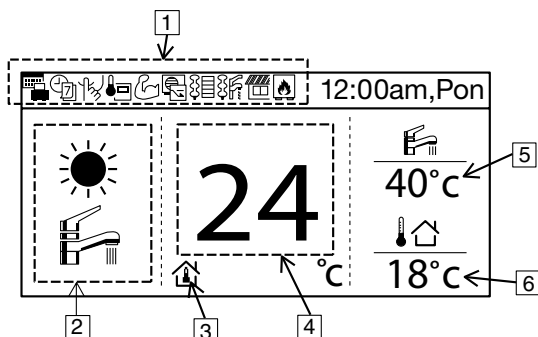

Nazwa	Funkcja
1: Ikona funkcji	Wyświetlenie ustawionej funkcji/stanu
	Tryb urlopu
	Harm. tygodniowy
	Tryb cichy
	Termostat pokojowy kontrolera zdalnego
	Tryb pełnej mocy
	Kontrola zapotr.
	Grzałka pokojowa
	Grzałka zbiornika
	Solary
	Boiler
2: Tryb	Wyświetlenie ustawionego trybu/bieżącego stanu trybu
	Ogrzewanie
	Chłodzenie
	Auto
	Praca pompy ciepła
	Zasilanie ciepłą wodą
	Automatyczne ogrzewanie
	Automatyczne chłodzenie
3: Ustawienie temperatury	Ustawienie temperatury w pomieszczeniu
	Krzywa kompensacji
	Ustawienie bezpośredniej temperatury wody
	Ustawienie temperatury w basenie
4: Wyświetlanie temperatury ogrzewania	Wyświetlanie bieżącej temperatury ogrzewania (jest to temperatura ustawiona, jeśli otoczona jest linią)
5: Wyświetlanie temperatury zbiornika	Wyświetlanie bieżącej temperatury zbiornika (jest to temperatura ustawiona, jeśli otoczona jest linią)
6: Temp. zewn.	Wyświetlanie temperatury zewnętrznej

Czas pierwszego WŁĄCZENIA zasilania (początek montażu)

Instalacja	12:00am,Pon
Instalowanie.	

Po ustawieniu zasilania na WŁ. najpierw wyświetlany jest ekran inicjowania (10 sekund)



	12:00am,Pon
[⏻] Start	

Po zakończeniu inicjowania wyświetlany jest ekran normalny.



Język	12:00am,Pon
SWEDISH	
NORWEGIAN	
POLISH	
CZECH	
▼ Wybór	[↵] Akcept.

Po naciśnięciu dowolnego przycisku wyświetlany jest ekran ustawienia języka. (UWAGA) Jeśli ustawienie początkowe nie zostanie wprowadzone, przejście do menu nie nastąpi.



Ustaw język potwierdź

Format godziny	12:00am,Pon
24 godz.	
▼	
am/pm	
▼ Wybór	[↵] Akcept.

Po ustawieniu języka wyświetlany jest ekran ustawienia czasu (24h/am/pm)



Ustaw wyświetlany czas i potwierdź

Data & Godzina	12:00am,Pon
Rok/Mies./Dzień	Godzina : Min
▲	▼
2015 / 01 / 01	12 : 00
▼	
↕ Wybór	[↵] Akcept.

RR/MM/DD/Czas



Ustaw RR/MM/DD/czas i potwierdź

	12:00am,Pon
[⏻] Start	

Powrotu do ekranu początkowego



Naciśnij menu, wybierz ustawienia instalatora

Główne menu	12:00am,Pon
Sprawdz. systemu	
Ustawienia indyw.	
Kont. do serwisanta	
Ust. instalatora	
▲ Wybór	[↵] Akcept.



Potwierdź i przejdź do ustawienia instalatora

3-2. Ust. instalatora

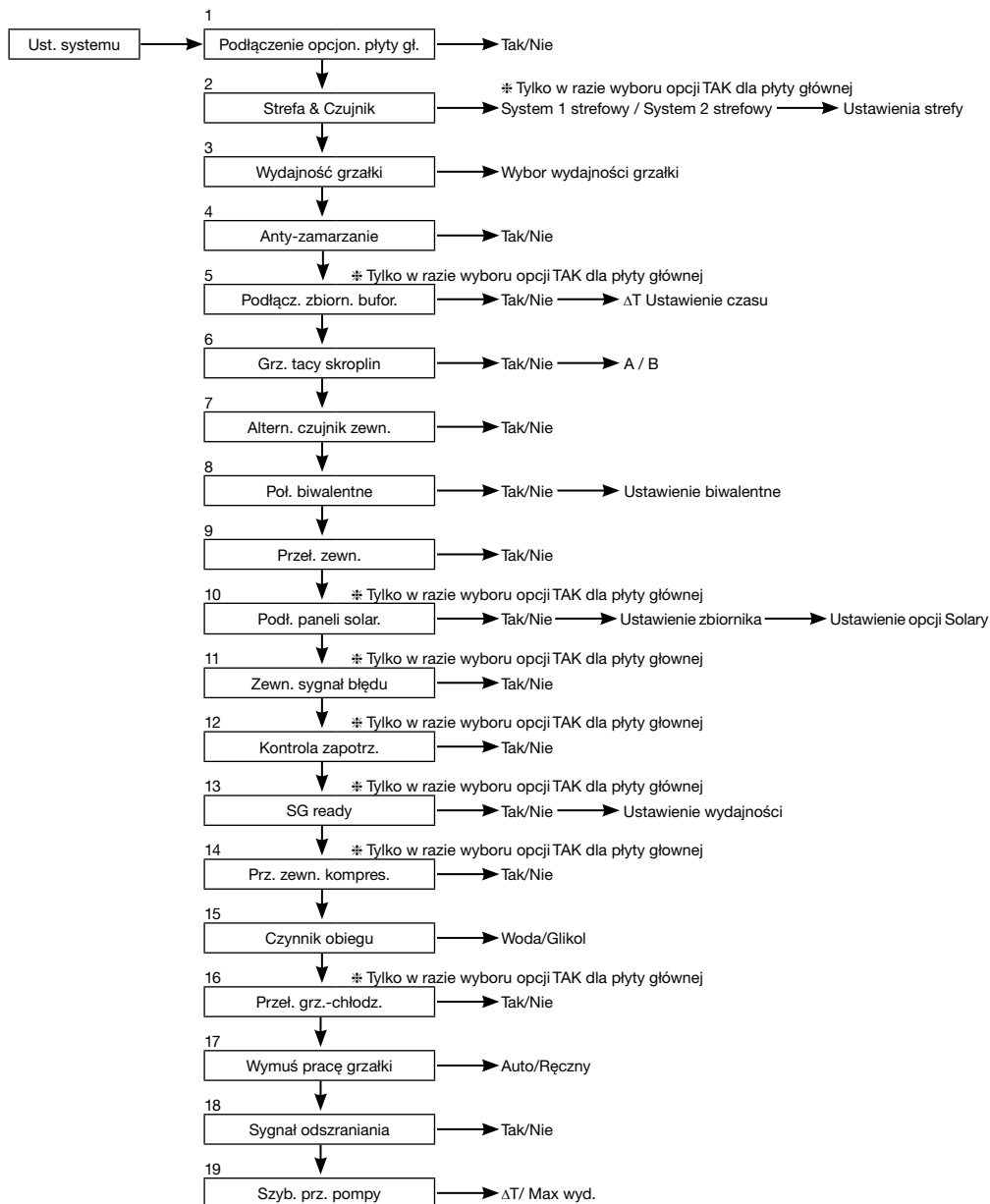

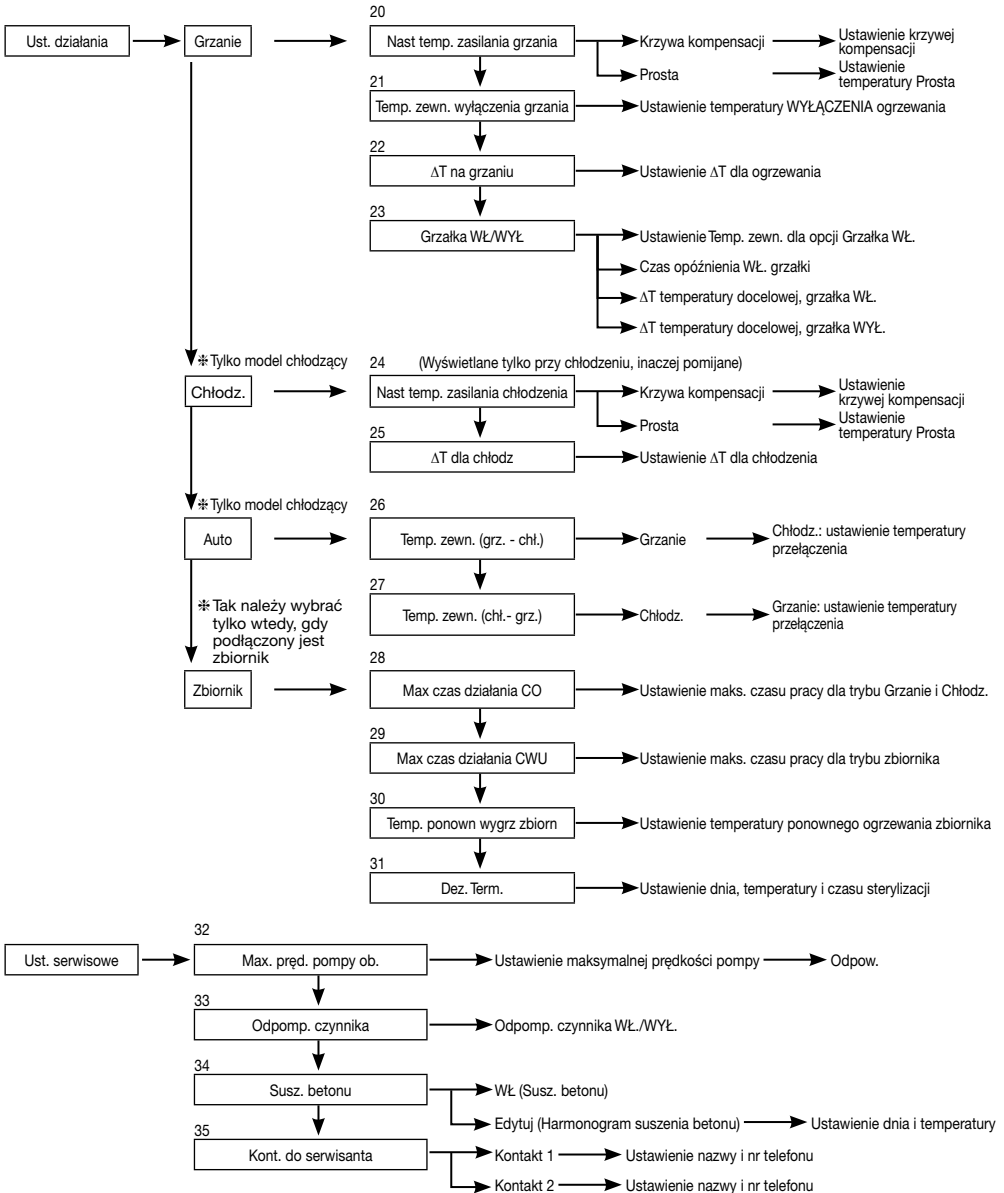

3-3. Ust. systemu

1. Podłączenie opcjon. płyty gł.	Ustawienie początkowe: Nie	Ust. systemu 12:00am,Pon
Jeśli poniższa funkcja jest niezbędna, należy zakupić i zainstalować opcjonalną płytę główną. Wybrać TAK po zainstalowaniu opcjonalnej płyty głównej.		Podłączenie opcjon. płyty gł.
<ul style="list-style-type: none">• Sterowanie 2-strefowe• Basen• Zb. bufor• Solary• Wyjście zewnętrznego sygnału błędu• Kontrola zapotrz.• SG ready• Zatrzymanie jednostki źródła ciepła przez zewnętrzny SW		Strefa & Czujnik
		Wydajność grzałki
		Anty-zamarzanie
		▼ Wybór [↔] Akcept.

2. Strefa & Czujnik	Ustawienie początkowe: Temperatura w pomieszczeniu i wody	Ust. systemu 12:00am,Pon
W przypadku braku opcjonalnej płyty głównej Należy wybrać czujnik sterowania temperaturą w pomieszczeniu spośród następujących 3 pozycji		Podłączenie opcjon. płyty gł.
<ol style="list-style-type: none">1 Temperatura wody (temperatura cyrkulacji wody)2 Termostat w pomieszczeniu (wewnętrzny lub zewnętrzny)3 Termist. pok		Strefa & Czujnik
W przypadku podłączenia opcjonalnej płyty głównej		Wydajność grzałki
<ol style="list-style-type: none">1 Wybrać sterowanie strefą 1 lub sterowanie strefą 2. Jeśli jest to strefa 1, wybrać pomieszczenie lub basen, wybrać czujnik Jeśli jest to strefa 2, po wybraniu czujnika strefy 1 wybrać pomieszczenie lub basen dla strefy 2, wybrać czujnik		Anty-zamarzanie
(UWAGA) W systemie z 2 strefami funkcję basenu można ustawić tylko w strefie 2.		▲ Wybór [↔] Akcept.

3. Wydajność grzałki	Ustawienie początkowe: Zależnie od modelu	Ust. systemu 12:00am,Pon
Jeśli dostępna jest wbudowana grzałka, należy ustawić wybieralną wydajność grzałki.		Podłączenie opcjon. płyty gł.
(UWAGA) Występują modele, które nie mogą wybierać wydajności grzałki.		Strefa & Czujnik
		Wydajność grzałki
		Anty-zamarzanie
		▲ Wybór [↔] Akcept.

4. Anty-zamarzanie	Ustawienie początkowe: Tak	Ust. systemu 12:00am,Pon
Uruchomienie funkcji zapobiegania zamarznięciu obwodu cyrkulacji wody. W przypadku wybrania ustawienia Tak staje się ono ustawieniem wykorzystującym funkcję ciepłej wody. Jeśli temperatura wody nie osiągnie temperatury zatrzymania pompy, grzałka BUH zostanie aktywowana.		Podłączenie opcjon. płyty gł.
(UWAGA) W przypadku wybrania ustawienia Nie, gdy temperatura wody osiągnie temperaturę zamarzania lub spadnie poniżej 0°C, obwód cyrkulacji wody może zamarznąć doprowadzając do awarii.		Strefa & Czujnik
		Wydajność grzałki
		Anty-zamarzanie
		▲ Wybór [↔] Akcept.

5. Podłącz. zbiorn. bufor.	Ustawienie początkowe: Nie	Ust. systemu 12:00am,Pon
Wybrać, czy jednostka jest podłączona do zbiornika buforowego do ogrzewania. Jeśli zbiornik buforowy jest używany, wybrać Tak. Podłączyć termistor zbiornika buforowego i ustawić, ΔT (ΔT użyć do zwiększenia temperatury strony głównej względem temperatury docelowej strony drugiej).		Wydajność grzałki
(UWAGA) Nie jest wyświetlane, gdy nie ma opcjonalnej płyty głównej. Jeśli pojemność zbiornika buforowego nie jest duża, należy ustawić większą wartość ΔT .		Anty-zamarzanie
		Podłącz. zbiorn.
		Podłącz. zbiorn. bufor.
		▲ Wybór [↔] Akcept.

6. Grz. tacy skroplin

Ustawienie początkowe: Nie

Wybrać, czy grzałka tacy skroplin jest zainstalowana, czy nie.
W przypadku ustawienia Tak wybrać, czy użyć grzałki A, czy B.

- A: Grzałka włączana tylko w trybie odmrażania
B: Grzałka włączana podczas ogrzewania

Ust. systemu	12:00am,Pon
Podłącz. zbiorn.	
Podłącz. zbiorn. bufor.	
Grzałka zbiornika	
Grz. tacy skroplin	
⬇ Wybór	[↔] Akcept.

7. Altern. czujnik zewn.

Ustawienie początkowe: Nie

Ustawić Tak, jeśli zainstalowany jest czujnik zewnętrzny.
Sterowane opcjonalnym czujnikiem zewnętrznym bez odczytu czujnika zewnętrznego jednostki pompy ciepła.

Ust. systemu	12:00am,Pon
Podłącz. zbiorn. bufor.	
Grzałka zbiornika	
Grz. tacy skroplin	
Altern. czujnik zewn.	
⬇ Wybór	[↔] Akcept.

8. Poł. bivalentne

Ustawienie początkowe: Nie

Ustawić, czy pompa ciepła jest powiązana z pracą ogrzewacza przepływowego.
Podłączyć sygnał uruchomienia ogrzewacza przepływowego do styku ogrzewacza przepływowego (podstawowa płyta główna).
Ustawić Poł. bivalentne na TAK.
Następnie rozpocząć ustawienie zgodnie z instrukcją kontrolera zdalnego.
Ikona ogrzewacza przepływowego będzie wyświetlana na górnym ekranie kontrolera zdalnego.

Ust. systemu	12:00am,Pon
Grzałka zbiornika	
Grz. tacy skroplin	
Altern. czujnik zewn.	
Poł. bivalentne	
⬇ Wybór	[↔] Akcept.

Po ustawieniu połączenia bivalentnego na TAK, dostępne są dwie opcje wyboru typu sterowania (SG ready / Auto) [Gotowe do Smart Grid / Automatyczne].

- 1) Gotowe do SG [SG ready] (dostępne do ustawienia tylko wtedy, gdy opcjonalna płytka drukowana PVB jest ustawiona na TAK).
- Wejście SG ready (Gotowe do SG) z opcjonalnej płytki obwodu drukowanego PCB sterowania terminalu ON/OFF (WŁ./WYŁ.) kotła i pompy ciepła, jak poniżej.

Syknał SG		Typ działania
Vcc-bit1	Vcc-bit2	
Otwarte	Otwarte	Pompa ciepła OFF (WYŁ), kocioł OFF (WYŁ)
Zwarte	Otwarte	Pompa ciepła ON (WŁ), kocioł OFF (WYŁ)
Otwarte	Zwarte	Pompa ciepła OFF (WYŁ), kocioł ON (WŁ)
Zwarte	Zwarte	Pompa ciepła ON (WŁ), kocioł ON (WŁ)

* To bivalentne wejście gotowe do SG dzieli się tym samym terminalem, co połączenie [14. SG ready]. Tylko jedno z tych dwóch ustawień może być ustawione w tym samym czasie.

Gdy jest ustawiony, inne ustawienie zostanie zresetowane, aby nie było ustawione.

- 2) Auto (jeśli opcjonalna płytka PCB nie jest ustawiona, bivalentny typ sterowania zostanie ustawiony na automatyczną wartość domyślną) Istnieją 3 różne tryby typu automatycznego pracy kotła. Sekwencje wszystkich trybów przedstawiono poniżej.

- Alternatywne (przełączenie na pracę ogrzewacza przepływowego, gdy temperatura spadnie poniżej ustawienia)
- Równoległe (dopuszczenie pracy ogrzewacza przepływowego, gdy temperatura spadnie poniżej ustawienia)
- Zaawansowane równoległe (możliwość nieznacznego opóźnienia pracy ogrzewacza przepływowego dla pracy równoległej)

Gdy praca ogrzewacza przepływowego jest „WŁ”, „styk ogrzewacza przepływowego” jest ustawiony na „WŁ”, „” (znak podkreślenia) będzie wyświetlany pod ikoną ogrzewacza przepływowego.

Ustawić temperaturę docelową ogrzewacza przepływowego na taką samą jak temperatura pompy ciepła.

Gdy temperatura ogrzewacza przepływowego będzie wyższa od temperatury pompy ciepła, temperatura strefy nie będzie mogła być osiągnięta, jeśli zawór mieszający nie będzie zainstalowany.

Ten produkt pozwala jedynie na sygnalizowanie sterowania pracy ogrzewacza przepływowego. Za ustawienie pracy ogrzewacza przepływowego odpowiedzialność ponosi monter.

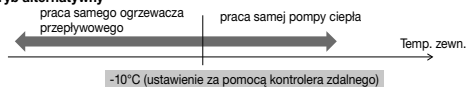
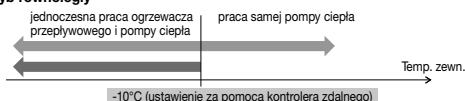
Tryb alternatywny**Tryb równoległy**

Zaawansowany tryb równoległy

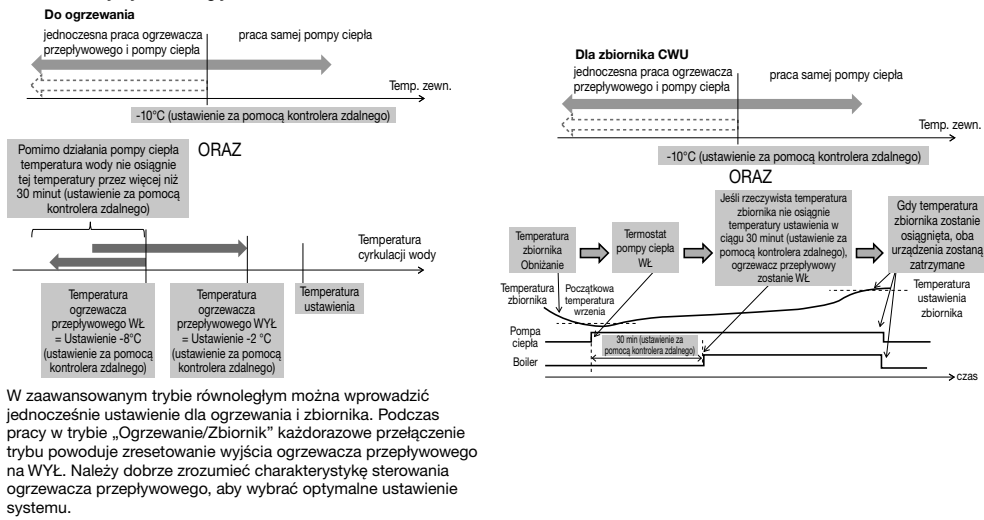

9. Przeł. zewn.

Ustawienie początkowe: Nie

Możliwość WŁ./WYŁ. działania przełącznikiem zewnętrznym.

Ust. systemu	12:00am,Pon
Grz. tacy skroplin	
Altern. czujnik zewn.	
Poł. biwalentne	
Przeł. zewn.	
▲ Wybór	[←] Akcept.

10. Podł. paneli solar.

Ustawienie początkowe: Nie

Ustawić, gdy zainstalowany jest solarny ogrzewacz wody.

Ustawienie obejmuje następujące pozycje.

- Ustawić zbiornik buforowy lub zbiornik CWU dla połączenia z solarnym ogrzewaczem wody.
- Ustawić różnicę temperatur pomiędzy termostorem panelu solarnego a zbiornikiem buforowym lub termostorem zbiornika CWU w celu uruchomienia pompy solarnej.
- Ustawić różnicę temperatur pomiędzy termostorem panelu solarnego a zbiornikiem buforowym lub termostorem zbiornika CWU w celu zatrzymania pompy solarnej.
- Temperatura rozpoczęcia trybu zapobiegającego zamarznięciu (ustawienie należy zmienić zależnie od użycia glikolu).
- Zatrzymanie pracy pompy solarnej, gdy przekroczy ona górny limit temperatury (gdy temperatura zbiornika przekroczy ustaloną temperaturę (70-90°C))

Ust. systemu	12:00am,Pon
Altern. czujnik zewn.	
Poł. biwalentne	
Przeł. zewn.	
Podł. paneli solar.	
▲ Wybór	[←] Akcept.

11. Zewn. sygnał błędu

Ustawienie początkowe: Nie

Ustawić, gdy zainstalowana jest jednostka wyświetlania błędu zewnętrznego. SW suchego styku, jest wyliczany, gdy wystąpi błąd.

(UWAGA) Nie jest wyświetlane, gdy nie ma opcjonalnej płyty głównej. W przypadku wystąpienia błędu sygnał błędu będzie WŁ. Po wyłączeniu „zamknięcia” na wyświetlaczu, sygnał błędu pozostanie WŁ.

Ust. systemu	12:00am,Pon
Poł. biwalentne	
Przeł. zewn.	
Podł. paneli solar.	
Zewn. sygnał błędu	
▲ Wybór	[←] Akcept.

12. Kontrola zapotrz.

Ustawienie początkowe: Nie

Ust. systemu 12:00am,Pon

Przeł. zewn.
Podł. paneli solar.
Zewn. sygnał błędu

Kontrola zapotrz.

◀ Wybór [↔] Akcept.

Ustawić, gdy występuje sterowanie zapotrzebowaniem.

Wyregulować napięcie złącza w zakresie 1 - 10V w celu zmienienia ograniczenia prądu roboczego.

(UWAGA) Nie jest wyświetlane, gdy nie ma opcjonalnej płyty głównej.

Wejście analogowe [V]	Szybkość [%]
0,0	nie aktywne
0,1 ~ 0,6	nie aktywne
0,7	10
0,8	nie aktywne
0,9 ~ 1,1	10
1,2	15
1,3	10
1,4 ~ 1,6	15
1,7	20
1,8	15
1,9 ~ 2,1	20
2,2	25
2,3	20
2,4 ~ 2,6	25
2,7	30
2,8	25
2,9 ~ 3,1	30
3,2	35
3,3	30
3,4 ~ 3,6	35
3,7	40
3,8	35

Wejście analogowe [V]	Szybkość [%]
3,9 - 4,1	40
4,2	45
4,3	40
4,4 - 4,6	45
4,7	50
4,8	45
4,9 - 5,1	50
5,2	55
5,3	50
5,4 - 5,6	55
5,7	60
5,8	55
5,9 - 6,1	60
6,2	65
6,3	60
6,4 - 6,6	65
6,7	70
6,8	65
6,9 - 7,1	70
7,2	75
7,3	70

Wejście analogowe [V]	Szybkość [%]
7,4 - 7,6	75
7,7	80
7,8	75
7,9 - 8,1	80
8,2	85
8,3	80
8,4 - 8,6	85
8,7	90
8,8	85
8,9 - 9,1	90
9,2	95
9,3	90
9,4 - 9,6	95
9,7	100
9,8	95
9,9 ~	100

*Dla każdego modelu stosowany jest minimalny prąd roboczy w celu zapewnienia ochrony.

*zapewniona histereza napięcia 0,2.

*Wartość napięcia po drugim miejscu po przecinku jest obcinana.

13. SG ready

Ustawienie początkowe: Nie

Ust. systemu 12:00am,Pon

Podł. paneli solar.
Zewn. sygnał błędu
Kontrola zapotrz.

SG ready

◀ Wybór [↔] Akcept.

Przełączyć pracę pompy ciepła poprzez otwarcie-zwarcie 2 styków.

Poniższe ustawienia są możliwe

Sygnal SG	Schemat roboczy
Vcc-bit1	Vcc-bit2
Otwarte	Otwarte
Zwarte	Otwarte
Otwarte	Zwarte
Zwarte	Zwarte

Ustawienie wydajności 1

- Pojemność CWU ___%
- Wydajność grzewcza ___%
- Wydajność chłodzenia ___°C

Ustawienie wydajności 2

- Pojemność CWU ___%
- Wydajność grzewcza ___%
- Wydajność chłodzenia ___°C

} Ustawiana przez ustawienie SG ready na kontrolerze zdalnym

(Gdy opcja SG ready [Gotowe do SG] jest ustawiona na TAK, typ kontroli biwalentnej zostanie ustawiony na Auto).

14. Prz. zewn. kompres.

Ustawienie początkowe: Nie

Ust. systemu 12:00am,Pon

Zewn. sygnał błędu
Kontrola zapotrz.
SG ready

Prz. zewn. kompres.

◀ Wybór [↔] Akcept.

Ustawić, gdy podłączono SW sprężarki zewnętrznej.

SW podłącza się do urządzeń zewnętrznych w celu sterowania zużyciem energii, sygnał otwarcia zatrzyma pracę sprężarki. (Ogrzewanie itd. nie jest anulowane).

(UWAGA) Nie jest wyświetlane, gdy nie ma opcjonalnej płyty głównej.

W przypadku przestrzegania szwajcarskiego standardu połączenia zasilania należy włączyć DIP SW (SW2 styk 3) na PCB jednostki głównej. Sygnał zamknięcia/otwarcia jest używany do WŁ./WYŁ. grzałki zbiornika (do celów sterylizacji)

15. Czynniki obiegu

Ustawienie początkowe: Woda

Ustawić cyrkulację ogrzewania wody.

Są 2 typy ustawień, woda i glikol.

(UWAGA) W przypadku użycia płynu przeciw zamarzaniu należy ustawić glikol.
Złe ustawienie może spowodować wystąpienie błędów.

Ust. systemu	12:00am,Pon
Kontrola zapotrz.	
SG ready	
Prz. zewn. kompres.	
Czynnik obiegu	
▲ Wybór	[↔] Akcept.

16. Przeł. grz.-chłodz.

Ustawienie początkowe: Nieakt.

Możliwość przełączenia (ustawienia) ogrzewania i chłodzenia przełącznikiem zewnętrznym.

(Otwarte) : Ustawienie na ogrzewanie (ogrzewanie+CWU)

(Zwarte) : Ustawienie na chłodzenie (chłodzenie+CWU)

(UWAGA) To ustawienie jest wyłączone w modelu bez chłodzenia.

(UWAGA) Nie jest wyświetlane, gdy nie ma opcjonalnej płyty głównej.

Nie można użyć funkcji harmonogramu. Nie można użyć trybu automatycznego.

Ust. systemu	12:00am,Pon
SG ready	
Prz. zewn. kompres.	
Czynnik obiegu	
Przeł. grz.-chłodz.	
▲ Wybór	[↔] Akcept.

17. Wymuś pracę grzałki

Ustawienie początkowe: Ręczny

W trybie ręcznym (Ręczn.) użytkownik może włączyć wymuszone działanie grzałki (Nagrzewnica) za pomocą szybkiego menu.

Jeśli wybrano opcję „Auto”, tryb wymuszonego działania grzałki (Nagrzewnica) włączy się automatycznie w przypadku wyświetlenia błędów podczas działania. Wymuszone działanie grzałki (Nagrzewnica) działa zgodnie z ostatnim wyborem trybu, wybieranie trybu jest wyłączone (Nieakt.) w trybie wymuszonego działania grzałki (Nagrzewnica).

Źródło grzałki będzie WŁ w trybie wymuszonego działania grzałki (Nagrzewnica).

Ust. systemu	12:00am,Pon
Prz. zewn. kompres.	
Czynnik obiegu	
Przeł. grz.-chłodz.	
Wymuś pracę grzałki	
▲ Wybór	[↔] Akcept.

18. Sygnał odszraniania

Ustawienie początkowe: Nie

Sygnał odszraniania dzieli ten same zacisk co styk dwupołożeniowy na płycie głównej. Gdy sygnał odszraniania jest ustawiony na TAK, połączenie dwupołożeniowe jest resetowane na NIE. Możliwe jest ustawienie tylko jednej funkcji pomiędzy sygnałem odszraniania i stykiem dwupołożeniowym.

Jeżeli sygnał odszraniania jest ustawiony na TAK, to podczas wykonywania czynności odszraniania w jednostce zewnętrznej sygnał odszraniania powoduje WŁ styku. Sygnał odszraniania powoduje WYŁ styku po zakończeniu czynności odszraniania.

.(Zadaniem tego styku jest zatrzymanie cewki wentylatora wewnętrznego lub pompy wody podczas czynności odszraniania).

Ust. systemu	12:00am,Pon
Przeł. grz.-chłodz.	
Wymuś pracę grzałki	
Wymuś odsz.	
Sygnał odszraniania	
▲ Wybór	[↔] Akcept.

19. Szyb. prz. pompy

Ustawienie początkowe: ΔT

Jeżeli ustawienie natężenia przepływu pompy to ΔT, to jednostka dostosuje wydajność pompy w celu uzyskania różnicy wody na wlocie i na wylocie w oparciu o ustawienie *ΔT na grzaniu oraz *ΔT dla chłodz w menu ustawiania czynności podczas pracy w pomieszczeniu.

Jeżeli ustawienie natężenia przepływu pompy jest ustawione na Maks. wydajność (Max wyd.), to jednostka ustawi wydajność pompy w celu ustawienia wydajności na *Prędkość maksymalną pompy w menu ustawień pracy podczas pracy w pomieszczeniu.

Ust. systemu	12:00am,Pon
Wymuś pracę grzałki	
Wymuś odsz.	
Sygnał odszraniania	
Szyb. prz. pompy	
▲ Wybór	[↔] Akcept.

3-4. Ust. działania

Grzanie

20. Nast temp. zasilania grzania

Ustawienie początkowe: Krzywa kompensacji

Ustaw docelową temperaturę wody, aby obsługiwać ogrzewanie.
 Krzywa kompensacji: Zmiana docelowej temperatury wody w połączeniu ze zmianą temperatury otoczenia na zewnątrz.
 Prosta: Ustawienie bezpośrednie temperatury cyrkulacji wody.

W systemie 2-strefowym temperaturę wody w strefie 1 i strefie 2 można ustawić niezależnie.

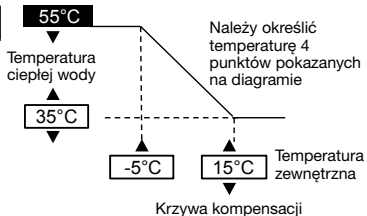

21. Temp. zewn. wyłączenia grzania

Ustawienie początkowe: 24°C

Ustawienie temperatury zewnętrznej przy której ogrzewanie zostanie zatrzymane.
 Zakres ustawienia to 5°C ~ 35°C

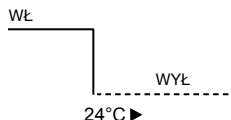

22. ΔT na grzaniu

Ustawienie początkowe: 5°C

Ustawienie różnicy temperatury między temperaturą na wylocie i temperaturą na powrocie cyrkulacji wody dla trybu ogrzewania.
 W przypadku powiększenia różnicy temperatur powoduje to oszczędność energii, ale mniejszy komfort. W przypadku zmniejszenia różnicy temperatur oszczędność energii spada, ale komfort jest większy.
 Zakres ustawienia to 1°C ~ 15°C

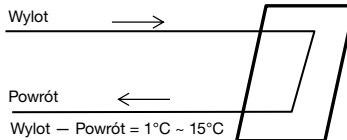

23. Grzałka WŁ/WYŁ

a. Temp. zewn. dla wł. grzałki

Ustawienie początkowe: 0°C

Ustawić temperaturę zewnętrzną, przy której grzałka BUH jest uruchamiana.
 Zakres ustawienia to -20°C ~ 15°C

Użytkownik powinien wybrać, czy grzałka ma być używana.

b. Czas opóźnienia WŁ. grzałki

Ustawienie początkowe: 30 minut

Ustawić czas opóźnienia od sprężarki na WŁ., aby WŁ. grzałkę w razie nieosiągnięcia nastawionej temperatury wody.
 Zakres ustawienia to 10 minut ~ 60 minut

c. Grzałka WŁ.: ΔT docel. temp.

Ustawienie początkowe: -4°C

Ustawić temperaturę wody, aby włączyć grzałkę w trybie ogrzewania.
 Zakres ustawienia to -10°C ~ -2°C

d. Grzałka WYŁ.: ΔT docel. temp.

Ustawienie początkowe: -2°C

Ustawić temperaturę wody, aby wyłączyć grzałkę trybie ogrzewania.
 Zakres ustawienia to -8°C ~ 0°C

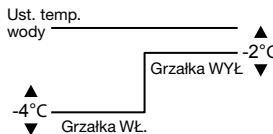
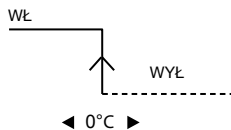

Chłodz.

24. Nast. temp. zasilania chłodzenia

Ustawienie początkowe: Krzywa kompensacji

Ustawić temperaturę docelową wody przy której uruchamiane jest chłodzenie.
Krzywa kompensacji: Zmiana docelowej temperatury wody w połączeniu ze zmianą temperatury otoczenia na zewnątrz.
Prosta: Ustawienie bezpośrednie temperatury cyrkulacji wody.

W systemie 2-strefowym temperaturę wody w strefie 1 i strefie 2 można ustawić niezależnie.

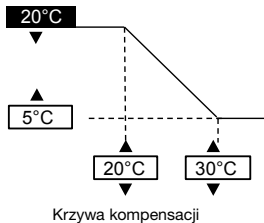

25. ΔT dla chłodz

Ustawienie początkowe: 5°C

Ustawienie różnicy temperatury między temperaturą na wylocie i temperaturą na powrocie cyrkulacji wody dla trybu chłodzenia.

W przypadku powiększenia różnicy temperatur powoduje to oszczędność energii, ale mniejszy komfort. W przypadku zmniejszenia różnicy temperatur oszczędność energii spada, ale komfort jest większy.
Zakres ustawienia to 1°C ~ 15°C

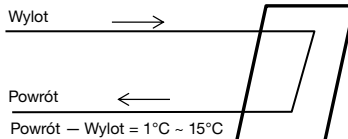

Auto

26. Temp. zewn. (grz. - chl.)

Ustawienie początkowe: 15°C

Ustawienie temperatury zewnętrznej powodującej przełączenie z ogrzewania na chłodzenie w trybie automatycznym.
Zakres ustawienia to 5°C ~ 25°C

Ocena dokonywana jest co 1 godzinę

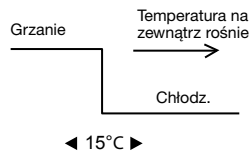

27. Temp. zewn. (chl. - grz.)

Ustawienie początkowe: 10°C

Ustawienie temperatury zewnętrznej powodującej przełączenie z chłodzenia na ogrzewanie w trybie automatycznym.
Zakres ustawienia to 5°C ~ 25°C

Ocena dokonywana jest co 1 godzinę

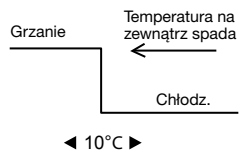

Zbiornik

28. Max czas działania CO

Ustawienie początkowe: 8 godz

Ustawienie maksymalnej liczby godzin ogrzewania.

Gdy maksymalny czas pracy zostanie skrócony, zbiornik może być ogrzewany częściej.

Jest to funkcja dla pracy Ogrzewanie + Zbiornik.

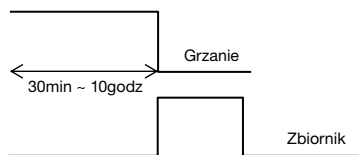

29. Max czas działania CWU

Ustawienie początkowe: 60min

Ustawienie maksymalnej liczby godzin ogrzewania zbiornika.

Gdy maksymalny czas ogrzewania zbiornika zostanie skrócony, nastąpi natychmiastowy powrót do trybu ogrzewania, ale zbiornik może nie być całkowicie ogrzany.

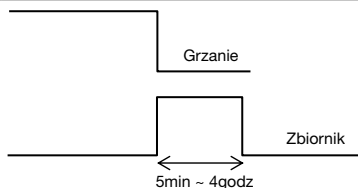

30. Temp. ponowny wygrz zbiorn

Ustawienie początkowe: -8°C

Ustawić temperaturę ponownego ogrzewania zbiornika wody.
 (W przypadku ogrzewania wyłącznie pompą ciepła, (51°C – Temperatura ponownego ogrzewania zbiornika) powinna być temperaturą maksymalną)

Zakres ustawienia to -12°C ~ -2°C

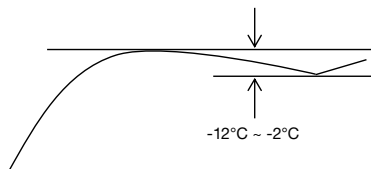
**31. Dez. Term.**

Ustawienie początkowe: 65°C 10min

Ustawić harmonogram wykonywania sterylizacji.

- ① Ustawić dzień i czas pracy. (Harmonogram tygodniowy)
- ② Temperatura sterylizacji (55-75°C # W przypadku użycia grzałki BUH jest to 65°C)
- ③ Czas pracy (Czas uruchomienia sterylizacji, gdy osiągnięto temperaturę ustawienia 5min ~ 60min)

Użytkownik powinien wybrać, czy tryb sterylizacji ma być używany, czy nie.

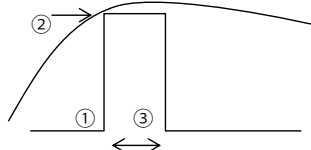
**3-5. Ust. serwisowe****32. Max. pręd. pompy ob.**

Ustawienie początkowe: Zależnie od modelu

Normalnie ustawienie nie jest konieczne.
 Należy wybrać, kiedy pompa ma pracować ciszej itd.
 Oprócz tego, dostępna jest funkcja odpowietrzania.

Jeżeli ustawienie natężenia przepływu pompy jest ustawione na Maks. wydajność (Max wyd.), ta wydajność to stała wydajność pracy pompy podczas pracy w pomieszczeniu.

Ust. serwisowe	12:00am,Pon
Przepust.	Max wyd.
88:8 l/min	0xCE
	▲ Odpow.
◀ Wybór	

33. Odpomp. czynnika

Uruchomienie trybu wypompowywania

Ust. serwisowe	12:00am,Pon
Odpomp. czynnika:	
	WŁ
	[↵] Akcept.

Trwa odpompowywanie czynnika!	
[⏻] WYŁ	

34. Susz. betonu

Uruchomienie trybu suszenia betonu.
 Wybierz Edytuj, ustaw temperaturę dla każdego etapu (1-99 1 dla 1 dnia).
 Zakres ustawienia to 25-55°C

Po WŁ rozpocznie się suszenie betonu.

Gdy jest to strefa 2, suszenie następuje w obu strefach.

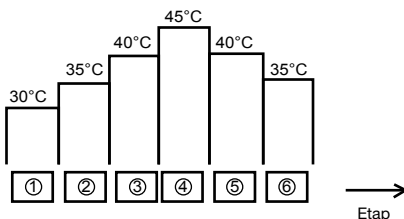
**35. Kont. do serwisanta**

Można ustawić nazwę i nr telefonu osoby kontaktowej w przypadku awarii itd. lub gdy klient ma kłopoty. (2 pozycje)

Ust. serwisowe	12:00am,Pon
Kont. do serwisanta:	
	Kontakt 1
	Kontakt 2
▲ Wybór	[↵] Akcept.

Kontakt-1: Bryan Adams	
ABC/ abc	0-9/Inne
A B C D E F G H I J K L M N O P Q R	
S T U V W X Y Z	a b c d e f g h i
j k l m n o p q r s t u v w x y z	
▼ Wybór	[↵] Enter

4 Serwisowanie i konserwacja

W przypadku zapomnienia hasła i braku możliwości obsługi kontrolerem zdalnym

Nacisnąć + + na 5 sekund. Zostanie wyświetlony ekran odblokowania, nacisnąć Potwierdź (Akcept.), po czym nastąpi reset. Hasło zostanie ustawione na 0000. Należy je ponownie zresetować.
(UWAGA) Wyświetlane tylko w przypadku zablokowania hasłem.

Menu serwis.

Metoda ustawiania menu konserwacyjnego

Menu serwis.	12:00am,Pon
Sprawdzenie siłownika	
Tryb testowy (Fabryka)	
Ustawienia czujnika	
Resetuj hasło	
▼ Wybór	[↵] Akcept.

Nacisnąć + + na 5 sekund.

Pozycje, które można ustawić

- 1 Sprawdzenie siłownika (ręczne WŁ./WYŁ. wszystkich części funkcjonalnych)
(UWAGA) Ponieważ funkcja ochronna nie działa, należy zachować ostrożność, aby nie wywołać błędów podczas obsługi każdej części (nie włączyć pompy, gdy nie ma wody itd.)
- 2 Tryb testowy (uruchomienie testowe)
Normalnie nie jest on używany.
- 3 Ustawienia czujnika (różnica wykrytej temperatury każdego czujnika w zakresie -2..2°C)
(UWAGA) Należy użyć tylko w przypadku odchyłań czujnika. Ma to wpływ na sterowanie temperaturą.
- 4 Resetuj hasło (resetuj hasło)

Dodatkowe menu

Metoda ustawiania menu niestandardowego

Dodatkowe menu	12:00am,Pon
Tryb chłodzenia	
Grzałka rezerwowa	
Zresetuj dane zużycia energii	
Reset. hist. operacji	
Intelig. CWU	
▼ Wybór	[↵] Akcept.

Nacisnąć + + na 10 sekund.

Pozycje, które można ustawić

- 1 Tryb chłodzenia (ustawiony na z/bez funkcji chłodzenia) domyślnie bez (UWAGA) Ponieważ obecność lub brak trybu chłodzenia może mieć wpływ na napięcia elektryczne, należy uważać, aby przypadkowo go nie zmienić.
W trybie chłodzenia należy uważać w przypadku, gdy rury nie są właściwie zaizolowane, ponieważ może skraplać się para wodna i woda może kapać na podłogę i doprowadzić do uszkodzenia podłogi.
- 2 Grzałka BUH (używanie/nieuzywanie grzałki BUH)
(UWAGA) Różni się od używania/nieuzywania grzałki BUH ustawionego przez klienta. Gdy to ustawienie jest używane, zasilenie grzałki mającej chronić przed zamrażaniem będzie wyłączone. (Tego ustawienia należy używać tylko, gdy jest to wymagane przez placówkę). W przypadku użycia tego ustawienia nie ma możliwości odszraniania z powodu niskiego ustawienia temperatury ogrzewania, co może doprowadzić do zatrzymania pracy (H75)
Ustawiać na odpowiedzialność montera. Jeśli zatrzymanie występuje często, może to być spowodowane niewystarczającą prędkością przepływu, ustawieniem zbyt niskiej temperatury ogrzewania itd.
- 3 Zresetuj dane zużycia energii (usunięcie pamięci monitora zużycia energii)
Używać przy przeprowadzce i przekazaniu jednostki innej osobie.
- 4 Reset. hist. operacji (kasowanie pamięci historii operacji)
Używać przy przeprowadzce i przekazaniu jednostki innej osobie.
- 5 Intelig. CWU (nastawa parametru inteligentnego trybu CWU)
 - a) Czas rozp.: Ponowne odparowywanie zbiornika od niższej temperatury wwyż WŁ.
 - b) Czas zakoń.: Ponowne odparowywanie zbiornika od normalnej temperatury wwyż WŁ.
 - c) Temp włącz.: Temperatura ponownego odparowywania zbiornika w chwili uruchomienia inteligentnego trybu CWU.



Εγχειρίδιο Εγκατάστασης

ΥΔΡΟΜΟΝΑΔΑ ΑΕΡΟΣ-ΝΕΡΟΥ + ΔΕΞΑΜΕΝΗ

WH-ADC1216H6E5C

Απαιτούμενα εργαλεία για τις εργασίες τοποθέτησης

1 Σταυροκατάρτιο	5 Κόφτης σωλήνων	9 Μεγάμετρο	58,8 N-m (5,8 kgf-m)
2 Επίπεδο μετρητή	6 Εργαλείο μεγέθυνσης τρυπών	10 Πολύμετρο	65 N-m (6,5 kgf-m)
3 Ηλεκτρικό τρυπάνι	7 Μαχαίρι	11 Δυναμόκλειδο	117,6 N-m (12,0 kgf-m)
4 Αγγλικό κλειδί	8 Μεζούρα	42 N-m (4,2 kgf-m)	

ΠΡΟΦΥΛΑΞΕΙΣ ΑΣΦΑΛΕΙΑΣ

- Διαβάστε τις ακόλουθες "ΠΡΟΦΥΛΑΞΕΙΣ ΑΣΦΑΛΕΙΑΣ" προσεκτικά πριν την εγκατάσταση της Υδρομονάδας αέρος-νερού + δεξαμενής (η οποία εφεξής θα αναφέρεται ως "Μονάδα δεξαμενής").
- Ηλεκτρολογικές εργασίες και εργασίες εγκατάστασης νερού πρέπει να γίνουν από αδειούχο ηλεκτρολόγο και υδραυλικό αντίστοιχα. Βεβαιωθείτε ότι χρησιμοποιείτε τη σωστή τάση και το σωστό κύριο κύκλωμα για το μοντέλο που πρόκειται να εγκατασταθεί.
- Πρέπει να ακολουθείτε τις προειδοποιήσεις που υπάρχουν εδώ γιατί το σημαντικό περιεχόμενο τους έχει σχέση με την ασφάλεια. Η σημασία κάθε χρησιμοποιούμενης ένδειξης είναι όπως φαίνεται παρακάτω. Η εσφαλμένη εγκατάσταση λόγω άγνοιας ή αμέλειας των οδηγιών θα προκαλέσει τραυματισμούς ή ζημιές, και η σοβαρότητα αυτών ταξινομείται με βάση τις παρακάτω ενδείξεις.
- Αφήστε αυτό το εγχειρίδιο εγκατάστασης με τη μονάδα μετά από την εγκατάσταση.

	ΠΡΟΕΙΔΟΠΟΙΗΣΗ	Αυτή η ένδειξη υποδηλώνει την πιθανότητα πρόκλησης θανάτου ή σοβαρού τραυματισμού.
	ΠΡΟΣΟΧΗ	Αυτή η ένδειξη υποδηλώνει την πιθανότητα πρόκλησης τραυματισμού ή υλικής ζημιάς μόνο.









Οι οδηγίες που πρέπει να ακολουθήσετε κατατάσσονται σύμφωνα με τα σύμβολα:

	Σύμβολο με άσπρο φόντο που δηλώνει ότι ΔΕΝ ΕΠΙΤΡΕΠΕΤΑΙ η ενέργεια.
	Σύμβολο με σκούρο φόντο που δηλώνει ότι πρέπει να γίνει η ενέργεια.

- Κάνετε έναν έλεγχο, για να βεβαιωθείτε ότι δεν θα συμβεί κάποια ανωμαλία μετά την εγκατάσταση. Στη συνέχεια, εξηγήστε στο χρήστη τη λειτουργία, τη φροντίδα και τη συντήρηση, όπως αναφέρονται στις οδηγίες. Παρακαλείστε να υπενθυμίσετε στον πελάτη να κρατήσει τις οδηγίες χρήσης για μελλοντική αναφορά.
- Αν έχετε οποιαδήποτε αμφιβολία σχετικά με τη διαδικασία εγκατάστασης ή τη λειτουργία, να επικοινωνήσετε πάντα με τον εξουσιοδοτημένο αντιπρόσωπο για συμβουλές και πληροφορίες.

ΠΡΟΕΙΔΟΠΟΙΗΣΗ

	Μη χρησιμοποιείτε μη προβλεπόμενο καλώδιο, τροποποιημένο καλώδιο, κοινό καλώδιο ή καλώδιο προέκτασης για καλώδιο παροχής ισχύος. Μη μοιράζετε την ίδια πρίζα με άλλες ηλεκτρικές συσκευές. Τυχόν κακή επαφή, κακή μόνωση ή υπερένταση μπορεί να προκαλέσει ηλεκτροπληξία ή πυρκαγιά.
	Μην δένετε το καλώδιο παροχής ισχύος σε δέσμη με μάντα. Μπορεί να συμβεί μη φυσιολογική αύξηση της θερμοκρασίας στο καλώδιο παροχής ισχύος.
	Κρατήστε τις πλαστικές σακούλες (της συσκευασίας) μακριά από μικρά παιδιά, γιατί μπορεί να προσκολληθούν στη μύτη ή το στόμα και να προκαλέσουν ασφυξία.
	Μην χρησιμοποιείτε κλειδί τύπου κάβουρα για να εγκαταστήσετε τη σωλήνωση του ψυκτικού μέσου. Κάτι τέτοιο μπορεί να προκαλέσει παραμόρφωση των σωληνώσεων και δυσλειτουργία της μονάδας.
	Μην αγοράζετε μη εγκεκριμένα ηλεκτρικά εξαρτήματα για την εγκατάσταση, το σέρβις ή τη συντήρηση κ.τ.λ. Ενδέχεται να προκαλέσουν ηλεκτροπληξία ή πυρκαγιά.
	Μην προσθέσετε ή αντικαταστήσετε το ψυκτικό με διαφορετικό από τον καθορισμένο τύπο ψυκτικού. Μπορεί να προκληθεί ζημία στο προϊόν, ρήξη και τραυματισμός, κ.λπ.
	Μην τοποθετείτε δοχεία με υγρά επάνω στη Μονάδα δεξαμενής. Μπορεί να προκληθεί βλάβη στη Μονάδα δεξαμενής ή/και πυρκαγιά αν υπάρξει διαρροή ή ρήξη πάνω στη Μονάδα δεξαμενής.
	Μη χρησιμοποιείτε συνδετικό καλώδιο για καλώδιο σύνδεσης Μονάδας δεξαμενής / Εξωτερικής μονάδας. Χρησιμοποιήστε το προβλεπόμενο καλώδιο σύνδεσης Μονάδας δεξαμενής / Εξωτερικής μονάδας σύμφωνα τις οδηγίες ΣΥΝΔΕΣΗ ΤΟΥ ΚΑΛΩΔΙΟΥ ΣΤΗ ΜΟΝΑΔΑ ΔΕΞΑΜΕΝΗΣ και σφίξτε καλά τη σύνδεση Μονάδας δεξαμενής / Εξωτερικής μονάδας. Συνδέστε σφίχτα και δεστέ το καλώδιο έτσι ώστε καμία εξωτερική δύναμη να μην επενεργήσει στο τερματικό. Αν η σύνδεση ή η στέρηση δεν είναι τέλεια θα προκληθεί θέρμανση ή πυρκαγιά στη σύνδεση.
	Για τις ηλεκτρολογικές εργασίες τηρήστε το εθνικό πρότυπο καλωδίωσης, τους κανονισμούς και τις παρούσες οδηγίες εγκατάστασης. Πρέπει να χρησιμοποιηθεί ανεξάρτητο κύκλωμα και πρίζα. Αν η ικανότητα του ηλεκτρικού κυκλώματος δεν επαρκεί ή υπάρχει βλάβη στην ηλεκτρική εγκατάσταση, θα προκληθεί ηλεκτροπληξία ή πυρκαγιά.
	Για την εγκατάσταση του κυκλώματος νερού, ακολουθήστε τους σχετικούς ευρωπαϊκούς και εθνικούς κανονισμούς (συμπεριλαμβανομένου του EN61770) και τους τοπικούς κώδικες υδραυλικών και οικοδομικών εργασιών.
	Ζητήστε από τον αντιπρόσωπο ή κάποιον ειδικό να κάνει την εγκατάσταση. Αν η εγκατάσταση που έγινε από το χρήστη είναι ελαττωματική, θα προκληθεί διαρροή νερού, ηλεκτροπληξία ή πυρκαγιά.
	<ul style="list-style-type: none"> • Για αυτό το μοντέλο R410A, όταν συνδέετε τη σωλήνωση, μη χρησιμοποιείτε καμία από τους υπάρχοντες (R22) σωληνώσεις και κανένα από τα υπάρχοντα παζιμάδια αναδίπλωσης. Η χρήση τους μπορεί να προκαλέσει ασυνήθιστα υψηλή πίεση στο κύκλωμα ψυκτικού μέσου (σωλήνωση) και ενδεχομένως να έχει ως αποτέλεσμα έκρηξη και τραυματισμό. Χρησιμοποιείτε αποκλειστικά το ψυκτικό μέσο R410A. • Το πάχος των χαλκοσουλώνων που χρησιμοποιούνται με το R410A πρέπει να είναι 0,8 mm ή περισσότερο. Ποτέ μην χρησιμοποιείτε σωληνές χαλκού λεπτότερες από 0,8 mm. • Η ποσότητα υπολειπόμενου λαδιού είναι προτιμότερο να είναι μικρότερη από 40 mg/10 l m.

	Όταν εγκαθιστάτε ή μετακινείτε σε νέα θέση τη Μονάδα δεξαμενής, μην αφήνετε οποιαδήποτε ουσία εκτός από το προβλεπόμενο ψυκτικό μέσο, π.χ. αέρα κ.τ.λ., να αναμιχθεί μέσα στο κύκλωμα ψυκτικού μέσου (σωλήνωση). Η μίξη αέρα κ.τ.λ. θα προκαλέσει μια μη κανονική υψηλή πίεση στο κύκλωμα ψύξης και θα έχει ως αποτέλεσμα έκρηξη, τραυματισμό κ.τ.λ.
	Πραγματοποιήστε την εγκατάσταση ακολουθώντας επακριβώς αυτές τις οδηγίες εγκατάστασης. Αν η εγκατάσταση είναι ελαττωματική, μπορεί να προκληθεί διαρροή νερού, ηλεκτροπληξία ή φωτιά.
	Κάντε την εγκατάσταση σε ένα σταθερό και συνάμα ισχυρό μέρος που να μπορεί να αντέξει το βάρος του σετ. Αν η αντοχή δεν επαρκεί ή η εγκατάσταση δεν γίνει σωστά, το σετ θα πέσει και θα προκαλέσει τραυματισμούς.
	Συνιστάται ο εξοπλισμός να εγκαθίσταται επιτόπου με αυτόματο διακόπτη διαρροής σύμφωνα με τους αντίστοιχους εθνικούς κανόνες καλωδίωσης ή τα μέτρα ασφαλείας της κάθε χώρας σχετικά με το ρεύμα διαρροής.
	Κατά την εγκατάσταση, εγκαταστήστε σωστά τη σωλήνωση του ψυκτικού μέσου, πριν θέσετε σε λειτουργία τον συμπιεστή. Η λειτουργία του συμπιεστή δίχως στερέωση της σωλήνωσης ψύξης και των βαλβίδων να ανοικτή κατάσταση θα προκαλέσει αναρρόφηση αέρα, μη κανονική υψηλή πίεση στο κύκλωμα ψύξης και θα έχει ως αποτέλεσμα έκρηξη, τραυματισμό κ.τ.λ.
	Κατά τη διάρκεια της διαδικασίας εκκένωσης, σταματήστε τον συμπιεστή πριν αφαιρέσετε τη σωλήνωση ψύξης. Η αφαίρεση της σωλήνωσης ψύξης ενώ ο συμπιεστής βρίσκεται σε λειτουργία και οι βαλβίδες είναι ανοικτές θα προκαλέσει αναρρόφηση αέρα, μη κανονική υψηλή πίεση στο κύκλωμα ψύξης και θα έχει ως αποτέλεσμα έκρηξη, τραυματισμό κ.τ.λ.
	Σφίξτε το παξιμάδι αναδίπλωσης με δυναμικόλειδο σύμφωνα με την προβλεπόμενη μέθοδο. Αν το παξιμάδι αναδίπλωσης σφίξει υπερβολικά, ενδέχεται να σπάσει η αναδίπλωση μετά από μεγάλη περίοδο και να προκληθεί διαρροή αερίου ψυκτικού μέσου.
	Μετά την ολοκλήρωση της εγκατάστασης, βεβαιωθείτε ότι δεν υπάρχει διαρροή του αερίου ψυκτικού. Κάτι τέτοιο μπορεί να δημιουργήσει τοξικά αέρια όταν το ψυκτικό μέσο έρχεται σε επαφή με φωτιά.
	Αερίστε το χώρο αν υπάρχει διαρροή ψυκτικού μέσου κατά τη διάρκεια της λειτουργίας. Σβήστε όλες τις πηγές φωτιάς, αν υπάρχουν. Κάτι τέτοιο μπορεί να δημιουργήσει τοξικά αέρια όταν το ψυκτικό μέσο έρχεται σε επαφή με φωτιά.
	Χρησιμοποιείτε αποκλειστικά τα παρεχόμενα ή τα προβλεπόμενα εξαρτήματα εγκατάστασης, γιατί διαφορετικά ενδέχεται να προκαλούνται κραδασμοί, διαρροή νερού, ηλεκτροπληξία ή πυρκαγιά.
	Αν έχετε οποιαδήποτε αμφιβολία σχετικά με τη διαδικασία εγκατάστασης ή τη λειτουργία, να επικοινωνείτε πάντα με τον εξουσιοδοτημένο αντιπρόσωπο για συμβουλές και πληροφορίες.
	Επιλέξτε μια θέση όπου τυχόν διαρροή νερού δεν θα προκαλέσει υλικές ζημιές.
	Κατά την τοποθέτηση ηλεκτρικού εξοπλισμού σε ξύλινα κτίρια με μεταλλική δομή ή μεταλλικό πλέγμα, σύμφωνα με το ηλεκτρικό πρότυπο οικοδομής, δεν επιτρέπεται καμία ηλεκτρική επαφή μεταξύ του εξοπλισμού και του κτιρίου. Πρέπει να τοποθετηθεί μονωτικό υλικό ανάμεσα τους.
	Οποιαδήποτε από τις εργασίες εκτελείται στη Μονάδα δεξαμενής ύστερα από την αφαίρεση οποιοδήποτε πίνακα που είναι ασφαλισμένος με βίδες πρέπει να εκτελείται υπό την επίβλεψη εγκεκριμένου αντιπροσώπου και αδειούχου εργολάβου εγκατάστασης.
	Το σύστημα αυτό είναι ουσιαστικά πολλαπλής τροφοδοσίας. Όλα τα κύκλωματά πρέπει να αποσυνδεθούν πριν την πρόσβαση στους ακροδέκτες της μονάδας.
	Η παροχή κρύου νερού έχει ρυθμιστεί αντιστοίχως, βαλβίδα αντεπιστροφής ή μετρητή νερού με βαλβίδα αντεπιστροφής, πρέπει να παροσχεθεί ο εξοπλισμός για τη θερμική επέκταση του νερού στο σύστημα ζεστού νερού. Αλλιώς, θα προκληθεί διαρροή νερού.
	Η εγκατάσταση σωληνώσεων πρέπει πρώτα να ζεπλυθεί πριν συνδεθεί η Μονάδα δεξαμενής ώστε να απομακρυνθούν οι βρωμίες. Μπορεί να προκληθεί βλάβη στη Μονάδα δεξαμενής.
	Η εγκατάσταση μπορεί να υποκειται στην έγκριση του κανονισμού του κτιρίου που ισχύει αντίστοιχα σε κάθε χώρα και που μπορεί να χρειάζεται να ειδοποιεί τις τοπικές αρχές πριν την εγκατάσταση.
	Η Μονάδα δεξαμενής πρέπει να μεταφέρεται και να αποθηκεύεται σε όρθια θέση και σε στεγνό περιβάλλον. Μπορεί να σταθεί στην πλάτη της όταν μετακινείται μέσα στο κτίριο.
	Εργασίες που γίνονται στη Μονάδα δεξαμενής ύστερα από την αφαίρεση του μπροστινού καλύμματος που είναι ασφαλισμένο με βίδες, πρέπει να εκτελούνται υπό την επίβλεψη του εγκεκριμένου αντιπροσώπου, αδειούχου εργολάβου εγκατάστασης, ατόμου με τις κατάλληλες δεξιότητες ή ατόμου που έχει λάβει τις κατάλληλες οδηγίες.
	Η μόνωση πρέπει να γειωθεί κατάλληλα. Η ηλεκτρική γείωση δεν πρέπει να συνδεθεί σε σωλήνα αερίου, σωλήνα νερού, στη γείωση αλεξικέραυτου ή τηλεφωνικής γραμμής. Διαφορετικά υπάρχει κίνδυνος ηλεκτροπληξίας σε περίπτωση βλάβης στη μόνωση ή στην ηλεκτρική γείωση.
 ΠΡΟΣΟΧΗ	
	Μην τοποθετείτε τη Μονάδα δεξαμενής σε μέρος όπου υπάρχει πιθανότητα διαρροής εύφλεκτων αερίων. Σε περίπτωση που συσσωρεύονται γύρω από τη μονάδα αέρια από διαρροή, μπορεί να προκληθεί πυρκαγιά.
	Μην ελευθερώνετε ψυκτικό μέσο κατά τη διάρκεια των εργασιών σωλήνωσης για την εγκατάσταση, την επανεγκατάσταση και κατά τη διάρκεια επισκευής των εξαρτημάτων ψύξης. Προσέχετε κατά το χειρισμό του υγρού ψυκτικού μέσου, μπορεί να προκαλέσει κρουσπαγήματα.
	Μην τοποθετείτε αυτήν τη συσκευή σε πλαστικό ή άλλο χρώμο με υψηλά επίπεδα υγρασίας. Κάτι τέτοιο θα προκαλέσει οκουριά και βλάβη στη μονάδα.
	Φροντίστε ώστε η μόνωση του καλωδίου παροχής ισχύος να μην έρχεται σε επαφή με ζεστά μέρη (δηλ. τη σωλήνωση ψυκτικού υγρού, τη σωλήνωση ζεστού νερού), προκειμένου να μην προκληθεί ζημία στη μόνωση (τήξη).
	Μην ασκείτε υπερβολική δύναμη στους σωλήνες νερού, γιατί ενδέχεται να υποστούν ζημία. Αν υπάρχει διαρροή νερού, θα χυθεί νερό και θα προκληθεί ζημία σε άλλα αντικείμενα.
	Μη μεταφέρετε τη Μονάδα δεξαμενής με νερό μέσα στη μονάδα. Μπορεί να προκληθεί ζημία στη μονάδα.
	Πραγματοποιήστε τη σωλήνωση απορροής όπως αναφέρεται στις οδηγίες εγκατάστασης. Αν η σωλήνωση απορροής δεν είναι τέλεια, νερό μπορεί να διεισδύσει στο δωμάτιο και να καταστρέφει τα έπιπλα.
	Για την τοποθέτηση, επιλέξτε ένα σημείο με εύκολη πρόσβαση για τη συντήρηση. Η Μονάδα δεξαμενής είναι μόνιμα συνδεδεμένη στην παροχή νερού.
	Σύνδεση παροχής ισχύος στη Μονάδα δεξαμενής. <ul style="list-style-type: none"> • Το σημείο τροφοδοσίας ρεύματος πρέπει να είναι εύκολα προσβάσιμο, ώστε να μπορεί να γίνεται αποσύνδεση σε περίπτωση έκτακτης ανάγκης. • Πρέπει να τηρήσετε το εθνικό πρότυπο καλωδίωσης, τους κανονισμούς και τις παρούσες οδηγίες εγκατάστασης. • Συνιστάται ιδιαίτερα να δημιουργήσετε μόνιμη σύνδεση σε ασφαλειοδιακόπτη. <ul style="list-style-type: none"> - Τροφοδοσία ρεύματος 1: Χρησιμοποιήστε έναν εγκεκριμένο 30A 2 πόλων με ελάχιστη απόσταση μεταξύ επαφών 3,0 mm. - Τροφοδοσία ρεύματος 2: Χρησιμοποιήστε έναν εγκεκριμένο 30A 2 πόλων με ελάχιστη απόσταση μεταξύ επαφών 3,0 mm.
	Σηγουρευτείτε ότι η πολικότητα σε όλες τις καλωδιώσεις είναι σωστή. Διαφορετικά, μπορεί να προκληθεί πυρκαγιά ή ηλεκτροπληξία.
	Μετά την τοποθέτηση, ελέγξτε την κατάσταση διαρροής νερού στην περιοχή σύνδεσης κατά τη δοκιμαστική λειτουργία. Αν υπάρχει διαρροή, θα προκληθεί υλική ζημία σε άλλα αντικείμενα.
	Αν η Μονάδα δεξαμενής δεν έχει λειτουργήσει για μεγάλο χρονικό διάστημα, το νερό μέσα στη Μονάδα δεξαμενής πρέπει να αποστραγγιστεί.
	Εργασίες εγκατάστασης. Μπορεί να χρειασθούν τρία ή περισσότερα άτομα για την εργασία της εγκατάστασης. Το βάρος της Μονάδας Δεξαμενής μπορεί να προκαλέσει τραυματισμό αν σκωπηθεί από ένα μόνο άτομο.

Συνδεδεμένα εξαρτήματα

Αριθ.	Εξάρτημα	Ποσότητα	Αριθ.	Εξάρτημα	Ποσότητα
1	Προσαρμοσμός ποδία	4	3	Συσκευασία	1
2	Γωνία αποστράγγισης	1	4	Κάλυμμα τηλεχειριστηρίου	1

Προαιρετικά εξαρτήματα

Αριθ.	Εξάρτημα	Ποσότητα
5	Προαιρετικό PCB (CZ-NS4P)	1
6	Προσαρμογέας Δικτύου (CZ-TAW1) και Καλώδιο Επέκτασης (CZ-TAW1-CBL)	1

Εξαρτήματα που προμηθεύονται τοπικά (Προαιρετικά)

Αριθ.	Εξάρτημα	Μοντέλο	Προδιαγραφή	Κατασκευαστής
i	Kit Βαλβίδας 2 διευθύνσεων *Μοντέλο φύξης	Ενεργησιμής ηλεκτροκίνητη	SFA21/18	Siemens
		Βαλβίδα 2 ευσώνων	VW46/25	Siemens
ii	Θερμοστάτης δωματίου	Εντάξιατος	PAW-A2W-RTWIRED	AC230V
		Ασύρματος	PAW-A2W-RTWIRELESS	-
iii	Βαλβίδα μίξης	-	167032	Caletti
iv	Αντλία	-	Yonos 25/6	Wilo
v	Αισθητήρας δεξαμενής αποθήκευσης	-	PAW-A2W-TSBU	-
vi	Εξωτερικός αισθητήρας	-	PAW-A2W-TSOD	-
vii	Αισθητήρας νερού ζώνης	-	PAW-A2W-TSHC	-
viii	Αισθητήρας δωματίου ζώνης	-	PAW-A2W-TSRT	-
ix	Αισθητήρας ηλεκικού	-	PAW-A2W-TSSO	-

■ Συνιστάται η αγορά των εξαρτημάτων, προμηθεύονται τοπικά, που αναφέρονται στον παραπάνω πίνακα.

Διάγραμμα διαστάσεων

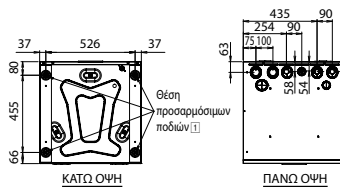
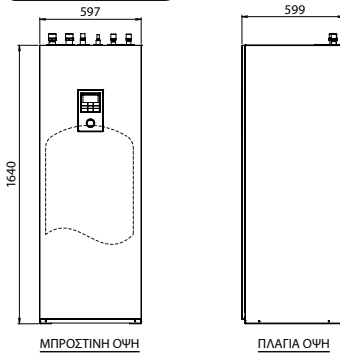

Διάγραμμα θέσης σωλήνων

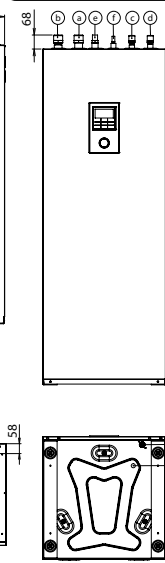

Διάγραμμα κύριων εξαρτημάτων

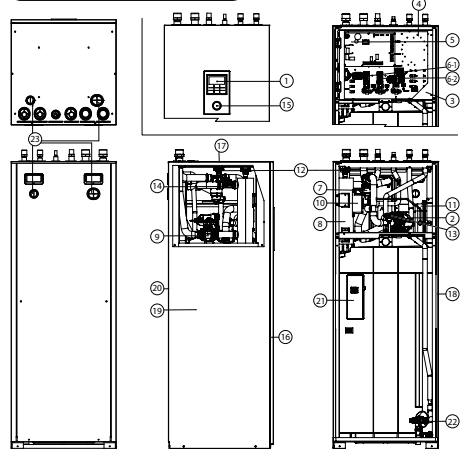

- 1 Τηλεχειριστήριο
- 2 Αντλία νερού
- 3 Κάλυμμα πίνακα ελέγχου
- 4 Πίνακας ελέγχου
- 5 Κεντρικό PCB
- 6 RCBC/ELCB μόνης φάσης (Κύρια τροφοδοσία)
- 7 RCBC/ELCB μόνης φάσης (Εφεδρικός θερμαντήρας)
- 8 Σειτ Μαγνητικού Φίλτρου Νερού
- 9 Συνδεσμολογία Θερμαντήρα
- 10 3-οδική βαλβίδα
- 11 Συσκευή προστασίας υπερφόρτωσης (Δεν είναι ορατή)
- 12 Δοχείο διαστολής
- 13 Βαλβίδα εκτόνωσης αέρα
- 14 Ανακουφιστική βαλβίδα πίεσης
- 15 Αισθητήρας ροής
- 16 Μανόμετρο νερού
- 17 Πρόσοψη
- 18 Επάνω κάλυμμα
- 19 Δεξιά κάλυμμα
- 20 Αριστερό κάλυμμα
- 21 Πίσω κάλυμμα
- 22 Αισθητήρας δεξαμενής (Δεν είναι ορατός)
- 23 Ανακουφιστική βαλβίδα ασφαλείας
- 24 Στυποθήπιτς (4 τεμάχια)

Συνδέτηρας σωλήνα	Λειτουργία	Μέγεθος συνδέτηρα
Ⓐ	Είσοδος νερού (Από τη θέρμανση/ψύξη του χώρου)	R 1 1/4"
Ⓑ	Εξόδος νερού (Προς τη θέρμανση/ψύξη του χώρου)	R 1 1/4"
Ⓒ	Είσοδος κρύου νερού (Οικιακή δεξαμενή ζεστού νερού)	R 3/4"
Ⓓ	Εξόδος ζεστού νερού (Οικιακή δεξαμενή ζεστού νερού)	R 3/4"
Ⓔ	Ψυκτικό αέριο	7/8-14UNF
Ⓛ	Ψυκτικό υγρό	5/8-18UNF
Ⓜ	Εκκίνηση οικιακής δεξαμενής ζεστού νερού (Βρύση αποστράγγισης) Τύπος Ανακουφιστική βαλβίδα	Rc 1/2"
Ⓝ	Οπή νερού αποστράγγισης	---

Μοντέλο	Χωρητικότητα (L)	Βάρος (kg)	
		Άδεια	Γεμάτη
WH-ADC1216HESC	185	101	286

1 ΕΠΙΛΟΓΗ ΤΗΣ ΚΑΛΥΤΕΡΗΣ ΘΕΣΗΣ ΤΟΠΟΘΕΤΗΣΗΣ

Πριν επιλέξετε τη θέση εγκατάστασης, λάβετε την έγκριση του χρήστη.

- Εγκαταστήστε τη Μονάδα δεξαμενής μόνο σε εσωτερικό χώρο σε θέση που προστατεύεται από τον παγετό και τις καιρικές συνθήκες.
- Πρέπει να εγκαθίσταται σε επίπεδη οριζόντια και στερεή σκληρή επιφάνεια.
- Δεν πρέπει να υπάρχει πηγή θερμότητας ή ατμού κοντά στη Μονάδα δεξαμενής.
- Σημείο όπου υπάρχει καλή κυκλοφορία του αέρα στο χώρο.
- Σημείο όπου γίνεται εύκολη αποστράγγιση (π.χ. αποθήκη).
- Σημείο όπου ο θόρυβος λειτουργίας της Μονάδας δεξαμενής δεν θα προκαλεί ενόχληση στον χρήστη.
- Σημείο όπου η Μονάδα δεξαμενής είναι μακριά από την πόρτα.

- Σημείο που είναι προσβάσιμο για συντήρηση.
- Φροντίστε να διατηρηθούν οι ελάχιστες αποστάσεις όπως απεικονίζονται παρακάτω από τον τοίχο, την οροφή ή άλλα εμπόδια.
- Σημείο όπου δεν μπορεί να παρουσιαστεί διαρροή εύφλεκτου αερίου.
- Στερεώστε τη Μονάδα δεξαμενής ώστε να μην υπάρχει κίνδυνος να ανατραπεί κατά λάθος ή κατά τη διάρκεια σεισμών.

Αποφεύγετε τις εγκαταστάσεις που εκθέτουν τη Μονάδα δεξαμενής σε οποιαδήποτε από τις παρακάτω συνθήκες:

- Ακραίες συνθήκες περιβάλλοντος, εγκατάσταση σε παγετό ή έκθεση σε αντίθετες καιρικές συνθήκες.
- Είσοδος τάσης που υπερβαίνει την καθορισμένη τάση.

Απαιτούμενος χώρος για την εγκατάσταση

(Μονάδα: mm)

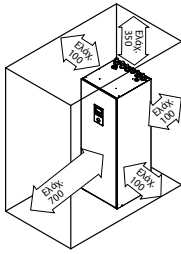

Μεταφορά και χειρισμός

- Προσέχετε κατά τη μεταφορά της μονάδας ώστε να μην υποστεί βλάβη από πρόσκρουση.
- Αφαιρέστε το υλικό της συσκευασίας μόνο όταν έχει φτάσει στην επιθυμητή θέση εγκατάστασης.
- Μπορεί να χρειασθούν τρία ή περισσότερα άτομα για την εργασία της εγκατάστασης. Το βάρος της Μονάδας Δεξαμενής μπορεί να προκαλέσει τραυματισμό αν σηκωθεί από ένα μόνο άτομο.
- Η Μονάδα δεξαμενής μπορεί να μεταφερθεί είτε σε κατακόρυφη είτε σε οριζόντια θέση.
 - Αν μεταφερθεί σε οριζόντια θέση, φροντίστε το υλικό συσκευασίας της πρόσοψης (με την ένδειξη "FRONT") να είναι στραμμένο προς τα επάνω.
 - Αν μεταφερθεί σε κατακόρυφη θέση, χρησιμοποιήστε τις οπές χεριών στις πλευρές και σύρετε και μετακινήστε την στην επιθυμητή θέση.
- Τοποθετήστε τα Προσαρμόσιμα πόδια 1, αν η Μονάδα δεξαμενής εγκατασταθεί σε ανώμαλη επιφάνεια.



Κρατήστε τα τμήματα με το βέλος για να τη σύρετε και να τη μετακινήσετε

2 ΑΝΟΙΓΜΑ ΟΠΗΣ ΣΤΟΝ ΤΟΙΧΟ ΚΑΙ ΤΟΠΟΘΕΤΗΣΗ ΧΙΤΩΝΙΟΥ ΣΩΛΗΝΩΣΗΣ

1. Ανοίξετε μια διαμετρική οπή $\varnothing 70$ mm.
2. Περάστε το χιτώνιο σωλήνωσης στην οπή.
3. Στερεώστε το στυπιοθήλιπη στο χιτώνιο.
4. Κόψτε το χιτώνιο έτσι, ώστε να εξείχει περίπου 15 mm από τον τοίχο.

ΠΡΟΣΟΧΗ

- !** Αν ο τοίχος είναι κούφιος, χρησιμοποιήστε το χιτώνιο για τη συναρμολόγηση της σωλήνωσης, για να αποφύγετε κινδύνους που μπορεί να προκληθούν από δαγκώματα ποτικίων στο καλώδιο σύνδεσης.
5. Τέλος, ολοκληρώστε την εργασία στεγανοποιώντας το χιτώνιο με στόκο ή μαστίχη αρμών.

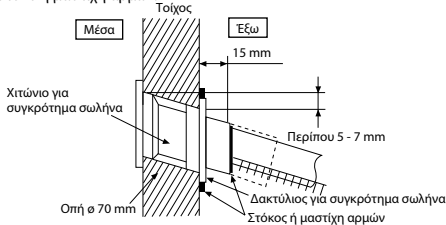

3 ΕΓΚΑΤΑΣΤΑΣΗ ΣΩΛΗΝΩΣΗΣ

ΑΠΑΙΤΗΣΗ ΣΧΕΤΙΚΑ ΜΕ ΤΗΝ ΠΟΙΟΤΗΤΑ ΤΟΥ ΝΕΡΟΥ

Πρέπει να χρησιμοποιείται νερό που συμμορφώνεται με το ευρωπαϊκό πρότυπο ποιότητας νερού 98/83/ΕΚ. Η διάρκεια ζωής της Μονάδας Δεξαμενής θα είναι πιο σύντομη αν χρησιμοποιούνται υπόγεια νερά (συμπεριλαμβανομένων των νερών από πηγή και πηγάδι).

Η Μονάδα Δεξαμενής δεν πρέπει να χρησιμοποιείται με νερό βρύσης που περιέχει ρύπους όπως αλάτι, οξύ και άλλες ακαθαρσίες που μπορεί να διαβρώσουν τη δεξαμενή και τα εξαρτήματά της.

Τυπική εγκατάσταση σωλήνωσης

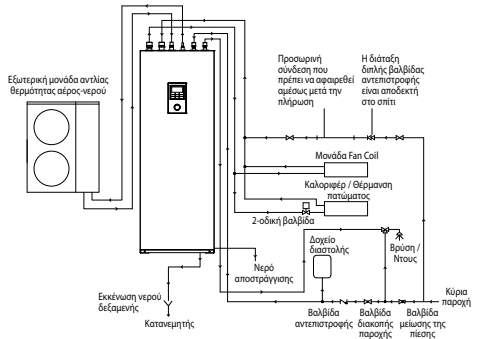

Πρόσβαση στα εσωτερικά εξαρτήματα

ΠΡΟΕΙΔΟΠΟΙΗΣΗ

Το κεφάλαιο αυτό αφορά εξουσιοδοτημένους και αδειούχους ηλεκτρολόγους / υδραυλικούς μόνο. Οι εργασίες πίσω από την πρόσοψη που είναι ασφαλισμένη με βίδες θα πρέπει να εκτελούνται υπό την επίβλεψη εξουσιοδοτημένου εργολάβου, μηχανικού εγκατάστασης ή τεχνικού σέρβις.

Άγκιστρο,

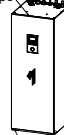

2X (Bida)

ΠΡΟΣΟΧΗ

Ανοίγετε ή κλείνετε την Πρόσοψη προσεκτικά. Η Βαριά Κάτω πρόσοψη μπορεί να προκαλέσει τραυματισμό στα δάκτυλα.

Ανομία και κλείσιμο της πρόσοψης 16

1. Αφαιρέστε τις 2 βίδες στερέωσης της Κάτω πρόσοψης 16.
2. Συρτείτε την προς τα επάνω για να απαγκιστρωθείτε το άγκιστρο της Κάτω πρόσοψης 16.
3. Πραγματοποιήστε τα παραπάνω βήματα 1~2 με την αντίστροφη σειρά για να την κλείσετε.

Εγκατάσταση σωλήνωσης ψυκτικού

Αυτή η Μονάδα δεξαμενής έχει σχεδιαστεί για λειτουργία με την Εξωτερική μονάδα αντλίας θερμότητας αέρος-νερού της Panasonic. Αν χρησιμοποιηθεί Εξωτερική μονάδα άλλου κατασκευαστή σε συνδυασμό με τη Μονάδα δεξαμενής της Panasonic, δεν είναι εγγυημένη η βέλτιστη λειτουργία και αξιοπιστία του συστήματος. Συνεπώς δεν μπορεί να δοθεί εγγύηση σε αυτήν την περίπτωση.

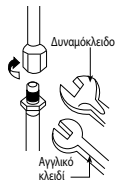

1. Συνδέστε τη Μονάδα δεξαμενής στην Εξωτερική μονάδα αντλίας θερμότητας αέρος-νερού με σωλήνωση σωστού μεγέθους.

Μοντέλο		Μέγεθος σωλήνα (Ροπή)	
Μονάδα δεξαμενής	Εξωτερική Μονάδα	Αέριο	Υγρό
WH-ADC1216H6E5C	WH-UX09HE5, WH-UX12HE5, WH-UD12HE5, WH-UD16HE5	$\varnothing 15,88\text{mm}$ (5/8") [65 N·m]	$\varnothing 9,52\text{mm}$ (3/8") [42 N·m]

ΠΡΟΣΟΧΗ

Μη σφίγγετε υπερβολικά, η υπερβολική σύσφιξη μπορεί να προκαλέσει διαρροή αερίου.

- Δημιουργήστε αναδίπλωση μετά την τοποθέτηση του παξιμαδιού αναδίπλωσης (βρίσκεται στο σημείο σύνδεσης του συγκροτήματος σωλήνωσης) στο χαλκοσωλήνα. (Σε περίπτωση σωλήνωσης μεγάλου μήκους)
- Μην χρησιμοποιείτε κλειδί τύπου κάβρου για να ανοίξετε τη σωλήνωση του ψυκτικού μέσου. Ενδέχεται να σπάσει το παξιμάδι αναδίπλωσης και να δημιουργηθεί διαρροή. Χρησιμοποιήστε ειδικό ή πολυγωνικό αγγλικό κλειδί.
- Σύνδεση της σωλήνωσης:
 - Ευθυγραμμίστε το κέντρο της σωλήνωσης και σφίξτε επαρκώς το παξιμάδι αναδίπλωσης με το χέρι.
 - Συνεχίστε να σφίγγετε το παξιμάδι φλάντζας με το δυναμικόκλειδο μέχρι την προβλεπόμενη ροπή που αναγράφεται στον πίνακα.

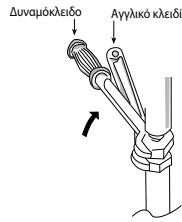

ΠΡΟΣΟΧΗ

Μη σφίγγετε υπερβολικά, η υπερβολική σύσφιξη μπορεί να προκαλέσει διαρροή νερού.

Μην τραβάτε και πιέζετε υπερβολικά τη σωλήνωση ψυκτικού μέσου, καθώς η παραμόρφωση του σωλήνα μπορεί να προκαλέσει διαρροή.

- Τοποθετήστε μονωτικό υλικό στους σωλήνες του κυκλώματος νερού για να αποτρέψετε τη μείωση της θερμοκρατικής απόδοσης.
- Μετά την τοποθέτηση, ελέγξτε την κατάσταση διαρροής νερού στην περιοχή σύνδεσης κατά τη δοκιμαστική λειτουργία.
- Τυχόν εσφαλμένη σύνδεση των σωλήνων μπορεί να προκαλέσει δυσλειτουργία της Μονάδας δεξαμενής.
- Προστασία από τον παγετό:
 - Αν η Μονάδα δεξαμενής εκτεθεί σε παγετό κατά τη διάρκεια διακοπής ρεύματος ή βλάβης της λειτουργίας της αντλίας, αποσπαραγίστε το σύστημα. Όταν υπάρχει νερό μέσα στο σύστημα, υπάρχει πιθανότητα να παγώσει και να προκαλέσει βλάβη στο σύστημα. Βεβαιωθείτε ότι η παροχή ισχύος είναι απενεργοποιημένη πριν από την αποστράγγιση. Η Συνδεσμολογία θερμαντήρα ⑧ μπορεί να υποστεί βλάβη με την ζρή θέρμανση.
 - Αντοχή στη διάβρωση:
 - Ο διπλός ανοξείδωτος χάλυβας είναι ανθεκτικός στη διάβρωση από το νερό της παροχής. Δεν απαιτείται καμία συγκεκριμένη εργασία συντήρησης για τη διατήρηση αυτής της αντοχής. Ωστόσο, λάβετε υπόψη ότι η Μονάδα δεξαμενής δεν φέρει εγγύηση για χρήση με νερό ιδιαιτέρως παροχής.
 - Συνιστάται η χρήση δίσκου (προμηθεύεται τοπικά) για τη συλλογή νερού από τη Μονάδα δεξαμενής αν προκύψει διαρροή νερού.

ΚΟΠΗ ΚΑΙ ΑΝΑΔΙΠΛΩΣΗ ΣΩΛΗΝΑ

- Κόψτε το σωλήνα με τον κόπτη σωλήνων και αφαιρέστε τα γρέζια.
- Χρησιμοποιήστε εργαλείο μεγέθυνσης τρυπών για να αφαιρέσετε τα γρέζια. Αν δεν αφαιρεθούν τα γρέζια, ενδέχεται να υπάρξει διαρροή αερίου. Γυρίστε το άκρο της σωλήνωσης προς τα κάτω για να αποφύγετε την εισχώρηση ρινομάζων μετάλλου μέσα στο σωλήνα.
- Δημιουργήστε την αναδίπλωση αφού περάσετε το παξιμάδι αναδίπλωσης στους χαλκοσωλήνες.



- Κοπή
- Αφαίρεση γρέζιων
- Αναδίπλωση

Ακατάλληλη αναδίπλωση



Αν η αναδίπλωση δημιουργηθεί οσωτά, η εσωτερική επιφάνεια θα έχει ομοιόμορφο πάχος. Επειδή το αναδιπλωμένο άκρο πρέπει να ερπάζεται στους συνδέσμους, ελέγξτε προσεκτικά την επιφάνειά του.

Εγκατάσταση σωλήνωσης νερού

- Παρακαλέστε να ζητήσετε από έναν αδειούχο εγκαταστάτη κυκλώματος νερού να εγκαταστήσει το εν λόγω κύκλωμα νερού.
- Το εν λόγω κύκλωμα νερού θα πρέπει να συμμορφώνεται ως προς όλους τους σχετικούς Ευρωπαϊκούς και εθνικούς κανονισμούς (συμπεριλαμβανομένου και του EN61770) και τους τοπικούς κώδικες οικοδομικών εργασιών.
- Εξασφαλίστε ότι τα εξαρτήματα που εγκαταστάθηκαν στο κύκλωμα νερού αντέχουν την πίεση του νερού κατά τη διάρκεια της λειτουργίας.
- Μη χρησιμοποιείτε φαρμακεία σωληνώσεις.
- Μην ασκείτε υπερβολική δύναμη στους σωλήνες, γιατί ενδέχεται να υποστούν ζημιά.
- Επιλέξτε κατάλληλο στεγανοποιητικό που είναι ανθεκτικό στην πίεση και τη θερμοκρασία του συστήματος.
- Χρησιμοποιείτε οπισθόπηδη δύο αγγλικά κλειδιά για το σφίξιμο της σύνδεσης. Συνεχίστε το σφίξιμο των παξιμαδιών με το δυναμικόκλειδο μέχρι την προβλεπόμενη ροπή που αναγράφεται στον πίνακα.
- Καλύψτε το άκρο του σωλήνα για να αποτρέψετε την εισχώρηση βρομιάς και σκόνης καθώς περνάτε το σωλήνα από τον τοίχο.
- Αν χρησιμοποιήσετε μεταλλικό σωλήνα που δεν είναι χαλκοσωλήνας, φροντίστε να μονώσετε τους σωλήνες για να αποτρέψετε γαλβανική διάβρωση.
- Μην συνδέετε γαλβανιζέ σωλήνες, αυτό θα προκαλέσει γαλβανική διάβρωση.
- Χρησιμοποιήστε το σωστό παξιμάδι για όλες τις συνδέσεις σωλήνα της Μονάδας δεξαμενής και καθαρίστε όλους τους σωλήνες με νερό βρύσης πριν από την εγκατάσταση. Βλ. Διάγραμμα θέσης σωλήνων για λεπτομέρειες.

Συνδετήρας σωλήνα	Μέγεθος παξιμαδιού	Ροπή
⑧ & ⑨	RP 1¼"	117,6 N·m
③ & ④	RP ¾"	58,8 N·m

(Α) Σωλήνωση θέρμανσης/ψύξης του χώρου

- Συνδέστε τον Συνδετήρα σωλήνα της Μονάδας δεξαμενής ⑧ στον συνδετήρα εξόδου της Θέρμανσης σωματίων/ θέρμανσης παπέδου.
- Συνδέστε τον Συνδετήρα σωλήνα της Μονάδας δεξαμενής ⑨ στον συνδετήρα εισόδου της Θέρμανσης σωματίων/ θέρμανσης παπέδου.
- Τυχόν εσφαλμένη σύνδεση των σωλήνων μπορεί να προκαλέσει δυσλειτουργία της Μονάδας δεξαμενής.
- Ανατρέξτε στον παρακάτω πίνακα για τον ονομαστικό ρυθμό ροής κάθε Εξωτερικής μονάδας.

Μονάδα δεξαμενής	Μοντέλο		Ονομαστικός ρυθμός ροής (λ/λεπτό)	
	Εξωτερική Μονάδα	Ψύξη	Θέρμανση	
WH-ADC1216H6E5C	WH-UX09HE5	20,1	25,8	
	WH-UX12HE5	28,7	34,4	
	WH-UD12HE5	28,7	34,4	
	WH-UD16HE5	35,0	45,9	

(Β) Σωλήνωση οικιακής δεξαμενής ζεστού νερού

- Συνιστάται η εγκατάσταση ενός δοχείου διαστολής (προμηθεύεται τοπικά) στο κύκλωμα της Οικιακής δεξαμενής ζεστού νερού. Ανατρέξτε στην ενότητα Τοπική εγκατάσταση σωλήνωσης για να εντοπίσετε το δοχείο διαστολής.
 - Συνιστώμενη πίεση πλήρωσης εκ των προτέρων του δοχείου διαστολής (προμηθεύεται τοπικά) = 0,35MPa (3,5 bar)
- Σε περίπτωση υψηλής πίεσης νερού ή παροχής νερού άνω των 500kPa, εγκαταστήστε τη Βαλβίδα μείωσης της πίεσης για την παροχή νερού. Αν η πίεση είναι υψηλότερη από αυτήν την τιμή, μπορεί να προκληθεί βλάβη στη Μονάδα δεξαμενής.
- Συνιστάται η εγκατάσταση μιας Βαλβίδας μείωσης της πίεσης (προμηθεύεται τοπικά) με τις παρακάτω προδιαγραφές κατά μήκος της γραμμής του συνδετήρα σωλήνα ⑩ της Μονάδας δεξαμενής. Ανατρέξτε στην ενότητα Τοπική εγκατάσταση σωλήνωσης για να εντοπίσετε τις δύο αυτές βαλβίδες.
 - Συνιστώμενες προδιαγραφές Βαλβίδας μείωσης της πίεσης:
 - Καθορισμένη πίεση: 0,35 MPa (3,5 bar)
- Πρέπει να συνδέσετε βρύση στον Συνδετήρα σωλήνα ⑩ της Μονάδας δεξαμενής και στην παροχή νερού, προκειμένου να παρέχετε νερό με την κατάλληλη θερμοκρασία για ντους ή χρήση από τη βρύση. Διαφορετικά, μπορεί να προκληθεί έγκαυμα από το καυτό νερό.
- Τυχόν εσφαλμένη σύνδεση των σωλήνων μπορεί να προκαλέσει δυσλειτουργία της Μονάδας δεξαμενής.

(C) Εγκατάσταση γωνίας αποστράγγισης και εύκαμπτο σωλήνα

- Στερεώστε τη Γωνία αποστράγγισης 2 και το συσκευασία 3 στο κάτω μέρος της Ολής αποστράγγισης νερού 6.

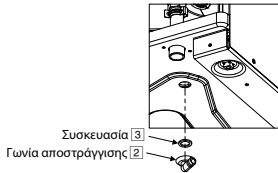

- Χρησιμοποιήστε σωλήνα αποστράγγισης εσωτερικής διαμέτρου 17 mm, που είναι διαθέσιμο στην αγορά.
- Αυτός ο σωλήνας πρέπει να τοποθετηθεί με συνεχή κλίση προς τα κάτω και σε περιβάλλον προστατευμένο από παγετό. Η ακατάλληλη σωλήνωση αποστράγγισης μπορεί να προκαλέσει διαρροή νερού, με συνέπεια την πρόκληση ζημιάς σε έπιπλα.
- Εάν ο σωλήνας αποστράγγισης είναι μακρύς, χρησιμοποιήστε μία μεταλλική κατασκευή στήριξης σε όλο το μήκος για να εξαλειφθεί η κυματοειδής διάταξη του σωλήνα αποστράγγισης.
- Δρομολογήστε τον σωλήνα αποστράγγισης προς το εξωτερικό όπως απεικονίζεται.

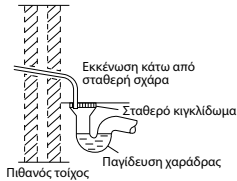

Εικόνα δρομολόγησης σωλήνα αποστράγγισης προς το εξωτερικό

- Μην εισάγετε αυτό το σωλήνα σε σωλήνα αποχέτευσης ή αποστράγγισης όπου ενδέχεται να παράγονται αέρια αμμωνίας, θειικά αέρια κ.τ.λ.
- Αν χρειαστεί, χρησιμοποιήστε ένα σφιγκτήρα σωλήνα για να σφίξτε ακόμα περισσότερο τον εύκαμπτο σωλήνα στο συνδετήρα του σωλήνα αποστράγγισης προκειμένου να αποφύγετε τυχόν διαρροή.
- Νερό πρόκειται να στάξει από τον σωλήνα, επομένως θα πρέπει να εγκαταστήσετε την έξοδο του εν λόγω σωλήνα σε μία περιοχή όπου δεν θα υπάρχει πιθανότητα φραγής της εξόδου.

(D) Εκκένωση οικιακής δεξαμενής ζεστού νερού (Βρύση αποστράγγισης) και σωλήνωση ανακουφιστικής βαλβίδας ασφαλείας

- Ανακουφιστική βαλβίδα ασφαλείας 0,8 MPa (8 bar) ενσωματωμένη στην Οικιακή δεξαμενή ζεστού νερού.
- Οι σύνδεσμοι της βρύσης αποστράγγισης και της εκκένωσης Ανακουφιστικής βαλβίδας ασφαλείας μοιράζονται την ίδια έξοδο αποχέτευσης.
- Χρησιμοποιήστε αρσενικό R $\frac{1}{2}$ " για αυτή τη σύνδεση εξόδου αποχέτευσης (Συνδετήρας σωλήνα 9).
- Η σωλήνωση πρέπει πάντα να τοποθετείται με συνεχή κλίση προς τα κάτω. Δεν πρέπει να είναι μεγαλύτερη από 2m, με 2 γωνίες το μέγιστο, και δεν πρέπει να συσσωρεύεται συμπύκνωση ή να παγώνει.
- Ο σωλήνας από αυτόν τον σύνδεσμο εξόδου αποχέτευσης δεν πρέπει είναι κλειστός. Η εκκένωση πρέπει να είναι ελεύθερη.
- Το τελείωμα αυτής της σωλήνωσης πρέπει να είναι με τέτοιο τρόπο ώστε η έξοδος να είναι ορατή και να μη δημιουργεί ζημιά. Διατηρήστε την μακριά από ηλεκτρικά εξαρτήματα.
- Συνιστάται η τοποθέτηση κατανεμητή σε αυτήν τη σωλήνωση 10. Ο κατανεμητής πρέπει να είναι ορατός και τοποθετημένος μακριά από περιβάλλον με παγετό και ηλεκτρικά εξαρτήματα.

4 ΣΥΝΔΕΣΗ ΤΟΥ ΚΑΛΩΔΙΟΥ ΣΤΗ ΜΟΝΑΔΑ ΔΕΞΑΜΕΝΗΣ

ΠΡΟΕΙΔΟΠΟΙΗΣΗ

Το κεφάλαιο αυτό αφορά εξουσιοδοτημένους και αδειούχους ηλεκτρολόγους μόνο. Οι εργασίες πίσω από το Κάλυμμα πίνακα ελέγχου 3 που είναι ασφαλισμένο με βίδες θα πρέπει να εκτελούνται υπό την επίβλεψη εξουσιοδοτημένου εργαζομένου, μηχανικού εγκατάστασης ή τεχνικού σέρβις.

ΠΡΟΣΟΧΗ

Προσέχετε ιδιαίτερα όταν ανοίγετε το κάλυμμα του πίνακα ελέγχου 3 και του πίνακα ελέγχου 4 για την εγκατάσταση και τη συντήρηση της μονάδας. Διαφορετικά, μπορεί να προκληθεί τραυματισμός.



Στερέωση του καλωδίου παροχής ισχύος και του καλωδίου σύνδεσης

1. Το καλώδιο σύνδεσης μεταξύ της Μονάδας δεξαμενής και της Εξωτερικής μονάδας πρέπει να είναι εγκεκριμένο εύκαμπτο καλώδιο με εξωτερική μόνωση από πολυχλωροπρένιο, ονομασίας τύπου 60245 IEC 57 η ανώτερης κατηγορίας, Βλ. τον πίνακα παρακάτω για τις απαιτήσεις του μεγέθους καλωδίου.

Μοντέλο		Μέγεθος καλωδίου σύνδεσης
Μονάδα δεξαμενής	Εξωτερική Μονάδα	
WH-ADC1216H6E5C	WH-UX09HE5, WH-UX12HE5, WH-UD12HE5, WH-UD16HE5	4 x 4,0 mm ² τουλάχιστον

- Βεβαιωθείτε ότι η αντιστοίχια χρωμάτων των αγώνων με τους αριθμούς των ακροδεκτών είναι η ίδια στην Εξωτερική μονάδα και τη Μονάδα δεξαμενής αντίστοιχα.
 - Το καλώδιο γείωσης πρέπει να είναι μακρύτερο από τα άλλα καλώδια, όπως φαίνεται στο σχεδιάγραμμα, για λόγους ηλεκτρικής ασφαλείας σε περίπτωση που το καλώδιο γλιστρήσει από τον κρατήρα.
2. Θα πρέπει να συνδέσετε μία διάταξη απομόνωσης στο καλώδιο παροχής ρεύματος.
 - Η διάταξη απομόνωσης (διάταξη αποσύνδεσης) θα πρέπει να έχει απόσταση μεταξύ των επαφών τουλάχιστον 3,0 mm.
 - Συνδέστε το εγκεκριμένο καλώδιο παροχής ισχύος 1 με εξωτερικό μονωτικό πολυχλωροπρένιο και το καλώδιο παροχής ισχύος 2 και καλώδιο ονομασίας τύπου 60245 IEC 57 η ανώτερης κατηγορίας στον πίνακα ακροδεκτών και το άλλο άκρο των καλωδίων στη διάταξη απομόνωσης (διάταξη αποσύνδεσης). Βλ. τον πίνακα παρακάτω για τις απαιτήσεις του μεγέθους καλωδίου.

Μοντέλο		Καλώδιο παροχής ισχύος	Μέγεθος καλωδίου	Διατάξεις απομόνωσης	Συνιστώμενη διάταξη RCD
Μονάδα δεξαμενής	Εξωτερική Μονάδα				
WH-ADC1216H6E5C	WH-UD12HE5	1	3 x 2,5 mm ² τουλάχιστον	30A	30mA, 2P, τύπου A
		2	3 x 4,0 mm ² τουλάχιστον	30A	30mA, 2P, τύπου AC
	WH-UD16HE5 WH-UX09HE5 WH-UX12HE5	1	3 x 4,0 mm ² τουλάχιστον	30A	30mA, 2P, τύπου A
		2	3 x 4,0 mm ² τουλάχιστον	30A	30mA, 2P, τύπου AC

3. Για να αποτρέπεται η πρόκληση ζημιάς στα καλώδια εξαιτίας αιχμηρών ακμών, τα καλώδια πρέπει να δρομολογηθούν από τον στυποθλίπτη (που βρίσκεται στο κάτω μέρος του Πίνακα ελέγχου) πριν από τον πίνακα ακροδεκτών. Ο στυποθλίπτης πρέπει να χρησιμοποιηθεί και δεν πρέπει να αφαιρεθεί.

Ακροδέκτες στην Εξωτερική μονάδα
 Χρώματα καλωδίων (Καλώδια σύνδεσης)
 Ακροδέκτες στη Μονάδα δεξαμενής
 (Καλώδιο παροχής ισχύος)
 Ακροδέκτες στις διατάξεις απομόνωσης από την παροχή ισχύος (Διάταξη αποσύνδεσης)

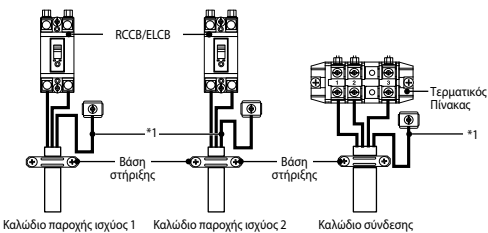
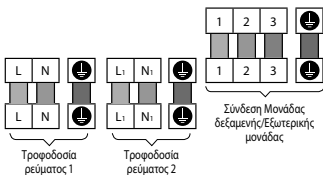

Καλώδιο παροχής ισχύος 1 Καλώδιο παροχής ισχύος 2 Καλώδιο σύνδεσης

Βίδα ακροδέκτη	Ροπή σύσφιξης cN·m {kgf·cm}
M4	157~196 {16~20}
M5	196~245 {20~25}

*1 - Ο αγωγός γείωσης θα πρέπει να είναι μακρύτερος από τα άλλα καλώδια για λόγους ασφαλείας.

ΑΠΟΓΥΜΝΩΣΗ ΚΑΛΩΔΙΩΝ ΚΑΙ ΑΠΑΙΤΗΣΕΙΣ ΣΥΝΔΕΣΗΣ

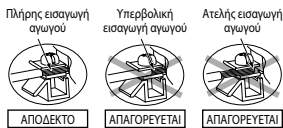

ΑΠΑΙΤΗΣΗ ΣΥΝΔΕΣΗΣ

Για την Μονάδα δεξαμενής με το WH-UX09HE5, WH-UX12HE5, WH-UD12HE5, WH-UD16HE5

- Η τροφοδοσία ρεύματος 1 του εξοπλισμού συμμορφώνεται με το IEC/EN 61000-3-12.
 - Η τροφοδοσία ρεύματος 1 του εξοπλισμού πρέπει να συνδεθεί με κατάλληλο δίκτυο τροφοδοσίας, με ικανότητα παροχής ρεύματος ≥ 100 A σε κάθε φάση. Επικοινωνήστε με τον παροχέα για να διασφαλίσετε ότι η ικανότητα παροχής ρεύματος λειτουργίας στο σημείο διασύνδεσης επαρκεί για την τοποθέτηση του εξοπλισμού.
 - Η τροφοδοσία ρεύματος 2 του εξοπλισμού συμμορφώνεται με το IEC/EN 61000-3-12.
 - Η παροχή ρεύματος 2 του εξοπλισμού θα πρέπει να συνδεθεί με κατάλληλο δίκτυο παροχής, με την παρακάτω μέγιστη επιτρεπτή σύνθετη αντίσταση Z_{max} στη διασύνδεση του σημείου: 0,255Ω.
- Επικοινωνήστε με τον παροχέα για να διασφαλίσετε ότι η τροφοδοσία ρεύματος 2 συνδέεται μόνο σε παροχή με σύνθετη αντίσταση αυτής της τιμής ή μικρότερης.

5 ΠΛΗΡΩΣΗ ΚΑΙ ΕΚΚΕΝΩΣΗ ΤΟΥ ΝΕΡΟΥ

- Βεβαιωθείτε ότι όλες οι εγκαταστάσεις σωληνώσεων έχουν πραγματοποιηθεί σωστά πριν ακολουθήσετε τα παρακάτω βήματα.

ΠΛΗΡΩΣΗ ΜΕ ΝΕΡΟ

Για την οικιακή δεξαμενή ζεστού νερού

1. Θέστε την Εκκένωση οικιακής δεξαμενής ζεστού νερού (Βρύση αποστράγγισης) ④ στην "ΚΛΕΙΣΤΗ" θέση.

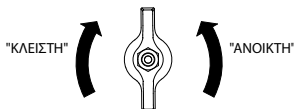

Εκκένωση οικιακής δεξαμενής ζεστού νερού (Βρύση αποστράγγισης) ④

2. Θέστε τη Βρύση / Ντους στην "ΑΝΟΙΚΤΗ" θέση.
3. Αρχίστε την πλήρωση της Οικιακής δεξαμενής ζεστού νερού με νερό μέσω του Συνδετήρα σωλήνα ②. Μετά από 20~40 λεπτά, πρέπει να τρέξει νερό από τη Βρύση / Ντους. Διαφορετικά, επικοινωνήστε με τον τοπικό εξουσιοδοτημένο αντιπρόσωπο.
4. Ελέγξτε και βεβαιωθείτε ότι δεν τρέχει νερό στα σημεία σύνδεσης του σωλήνα.
5. Θέστε την Εκκένωση οικιακής δεξαμενής ζεστού νερού (Βρύση αποστράγγισης) ④ στην "ΑΝΟΙΚΤΗ" θέση για 10 δευτερόλεπτα για να απελευθερωθεί αέρας από αυτή τη σωλήνωση. Κατόπιν ρυθμίστε την στην "ΚΛΕΙΣΤΗ" θέση.
6. Στρέψτε τον διακόπτη της Ανακουφιστικής βαλβίδας ασφαλείας ② ελαφρώς αριστερόστροφα και κρατήστε τον εκεί για 10 δευτερόλεπτα για να απελευθερωθεί αέρας από αυτή τη σωλήνωση. Κατόπιν επαναφέρετε τον διακόπτη στην αρχική θέση του.
7. Βεβαιωθείτε ότι τα βήματα 5 και 6 εκτελούνται κάθε φορά μετά την πλήρωση νερού στην Οικιακή δεξαμενή ζεστού νερού.
8. Για την αποφυγή δημιουργίας αντίστροφης πίεσης στην Ανακουφιστική βαλβίδα ασφαλείας ②, στρέψτε τον διακόπτη της Ανακουφιστικής βαλβίδας ασφαλείας ② αριστερόστροφα.

Για τη θέρμανση / ψύξη του χώρου

1. Στρέψτε τη στρόφιγγα στην έξοδο της Βαλβίδας εκτόνωσης αέρα (12) αριστερόστροφα κατά μία πλήρη περιστροφή από την πλήρως κλειστή θέση.



Βαλβίδα εκτόνωσης αέρα (12)

2. Θέστε τον μοχλό της Ανακουφιστικής βαλβίδας πίεσης (13) στη θέση "ΚΑΤΩ".

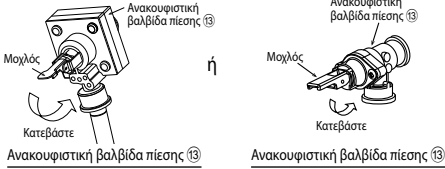

3. Αρχίστε την πλήρωση με νερό (με πίεση άνω των 0,1 MPa (1 bar)) του κυκλώματος Θέρμανσης / ψύξης του χώρου μέσω του Συνδετήρα σωλήνα (3). Διακόψτε την πλήρωση με νερό αν το νερό ρέει ελεύθερα μέσω του σωλήνα εκκένωσης της ανακουφιστικής βαλβίδας πίεσης (13).
4. Ενεργοποιήστε τη Μονάδα δεξαμενής και βεβαιωθείτε ότι λειτουργεί η Αντλία νερού (2).
5. Ελέγξτε και βεβαιωθείτε ότι δεν τρέχει νερό στα σημεία σύνδεσης του σωλήνα.
6. Ενδέχεται να στάξει νερό από αυτόν τον σωλήνα εκκένωσης. Θα πρέπει επομένως να οδηγήσετε τον σωλήνα χωρίς να κλείσετε ή να μπλοκάρτε την έξοδο του σωλήνα.

ΕΚΚΕΝΩΣΗ ΤΟΥ ΝΕΡΟΥ

Για την οικιακή δεξαμενή ζεστού νερού

1. Απενεργοποιήστε την παροχή ισχύος.
2. Θέστε την Εκκένωση οικιακής δεξαμενής ζεστού νερού (Βρύση αποστράγγισης) (9) στην "ΑΝΟΙΚΤΗ" θέση.
3. Ανοίξτε τη Βρύση / Ντους για να επιτραπεί η είσοδος του αέρα.
4. Στρέψτε τον διακόπτη της Ανακουφιστικής βαλβίδας ασφαλείας (2) ελαφρώς αριστερόστροφα και κρατήστε τον εκεί μέχρι να απελευθερωθεί όλος ο αέρας από αυτή τη σωλήνωση. Κατόπιν επαναφέρετε τον διακόπτη στην αρχική θέση του αερού βεβαιωθείτε ότι η σωλήνωση είναι άδεια.
5. Μετά την εκκένωση, θέστε την Εκκένωση οικιακής δεξαμενής ζεστού νερού (Βρύση αποστράγγισης) (9) στην "ΚΛΕΙΣΤΗ" θέση.

6 ΕΠΙΒΕΒΑΙΩΣΗ

ΠΡΟΕΙΔΟΠΟΙΗΣΗ

Φροντίστε να αποσυνδέσετε όλες τις παροχές ισχύος πριν εκτελέσετε οποιονδήποτε από τους παρακάτω ελέγχους.

ΕΛΕΓΧΟΣ ΠΙΕΣΗΣ ΝΕΡΟΥ * (0,1 MPa = 1 bar)

Η πίεση νερού δεν θα πρέπει να είναι κάτω από 0,05 MPa (με έλεγχο του μανόμετρου νερού (15)). Αν είναι απαραίτητο, προσθέστε νερό στη Μονάδα δεξαμενής (μέσω του Συνδετήρα σωλήνα (3)).

ΕΛΕΓΧΟΣ ΑΝΑΚΟΥΦΙΣΤΙΚΗΣ ΒΑΛΒΙΔΑΣ ΠΙΕΣΗΣ (13)

- Ελέγξτε τη σωστή λειτουργία της Ανακουφιστικής βαλβίδας πίεσης (13), γυρίζοντας τον μοχλό σε οριζόντια θέση.
- Αν δεν ακούσετε ήχο χτυπήματος (εξαιτίας της απορροής νερού), επικοινωνήστε με τον τοπικό εξουσιοδοτημένο αντιπρόσωπο.
- Σπρώξτε τον μοχλό προς τα κάτω μόλις ολοκληρωθούν τον έλεγχο.
- Σε περίπτωση που το νερό συνεχίζει να απορρέει από τη Μονάδα δεξαμενής, οβήστε το σύστημα και επικοινωνήστε με τον τοπικό εξουσιοδοτημένο αντιπρόσωπο.

ΕΛΕΓΧΟΣ ΠΡΟΠΙΕΣΗΣ ΔΟΧΕΙΟΥ ΔΙΑΣΤΟΛΗΣ (11)

Για τη θέρμανση / ψύξη του χώρου

- Ένα Δοχείο διαστολής (11) χωρητικότητας 10 λίτρων αέρα και αρχικής πίεσης 1 bar είναι τοποθετημένο στη Μονάδα δεξαμενής.
- Η συνολική ποσότητα νερού στο σύστημα θα πρέπει να είναι μικρότερη από 200 λίτρα. (Ο εσωτερικός όγκος των σωληνώσεων της Μονάδας δεξαμενής είναι περίπου 5 λίτρα)
- Αν η συνολική ποσότητα νερού είναι μεγαλύτερη από 200 λίτρα, προσθέστε ακόμα ένα δοχείο διαστολής. (προμηθεύεται τοπικά)
- Διατηρήστε τη διαφορά ψύξης του κύκλωμα νερού μικρότερη από 10 m.

ΕΛΕΓΧΟΣ του RCCB/ELCB

Βεβαιωθείτε ότι το RCCB/ELCB είναι στη θέση "ON" πριν ελέγξετε το RCCB/ELCB. Ενεργοποιήστε την παροχή ισχύος της Μονάδας δεξαμενής. Αυτή η δοκιμή είναι εφικτή μόνο όταν τροφοδοτείται ρεύμα στη Μονάδα δεξαμενής.

ΠΡΟΕΙΔΟΠΟΙΗΣΗ

Προσέχετε να μην πάσετε άλλα μέρη εκτός από το κουμπί δοκιμής του RCCB/ELCB όταν παρέχεται ρεύμα στη Μονάδα δεξαμενής. Σε τέτοια περίπτωση ενδέχεται να υποστείτε ηλεκτροπληξία. Προτού αποκτήσετε πρόσβαση στους ακροδέκτες, όλα τα κυκλώματα τροφοδοσίας πρέπει να αποσυνδεθούν.

- Πιέστε το κουμπί "TEST" στο RCCB/ELCB. Ο μοχλός κατεβαίνει και δείχνει "0" αν η λειτουργία είναι κανονική.
- Επικοινωνήστε με τον τοπικό εξουσιοδοτημένο αντιπρόσωπο αν το RCCB/ELCB δεν λειτουργεί σωστά.
- Απενεργοποιήστε την παροχή ισχύος της Μονάδας δεξαμενής.
- Αν το RCCB/ELCB λειτουργεί σωστά, θέστε το μοχλό ξανά στο "ON" μετά τον έλεγχο.

7 ΕΓΚΑΤΑΣΤΑΣΗ ΤΟΥ ΤΗΛΕΧΕΙΡΙΣΤΗΡΙΟΥ ΩΣ ΘΕΡΜΟΣΤΑΤΗ ΔΩΜΑΤΙΟΥ

- Το Τηλεχειριστήριο (1) που είναι στερεωμένο στη Μονάδα δεξαμενής μπορεί να μετακινηθεί στο δωμάτιο και να λειτουργεί ως Θερμοστάτη δωματίου.

Θέση εγκατάστασης

- Εγκαταστήστε το σε ύψος 1 με 1,5 m από το δάπεδο (Σε θέση όπου μπορεί να ανιχνευθεί η μέση θερμοκρασία του δωματίου).
- Εγκαταστήστε το καθετα στον τοίχο.
- Αποφύγετε τις ακόλουθες θέσεις εγκατάστασης.
 1. Δίπλα στο παράθυρο, κ.λπ. όπου είναι εκτεθειμένο σε άμεσο ηλιακό φως ή σε αέρα.
 2. Στη σκιά ή στο πίσω μέρος αντικειμένων που αποκλίνουν από τη ροή αέρα του δωματίου.
 3. Θέσεις όπου σημειώνεται συμπύκνωση (Το Τηλεχειριστήριο δεν είναι ανθεκτικό στην υγρασία ή στο πατάισιμα.)
 4. Σε θέση κοντά σε πηγή θερμότητας.
 5. Σε μη επίπεδη επιφάνεια.
- Διατηρήστε απόσταση 1 m ή περισσότερο από την τηλεόραση, το ραδιόφωνο και τον υπολογιστή. (Προκαλεί θαμπή εικόνα ή θόρυβο)

Καλωδίωση Τηλεχειριστηρίου

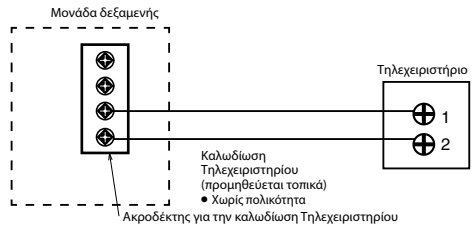

- Το καλώδιο του Τηλεχειριστηρίου πρέπει να είναι (2 x 0,3 mm² τουλάχιστον), με διπλή εξωτερική μόνωση με PVC ή καουτσούκ. Το συνολικό μήκος καλωδίου πρέπει να είναι 50 m ή λιγότερο.
- Προσέξτε να μη συνδέσετε τα καλώδια σε άλλους ακροδέκτες της Μονάδας δεξαμενής (π.χ. στον ακροδέκτη καλωδίωσης πηγής τροφοδοσίας Διαφορετικά, μπορεί να προκληθεί δυσλειτουργία.
- Μην το δέσετε μαζί με την καλωδίωση πηγής τροφοδοσίας και μην το αποθηκεύσετε στον ίδιο μεταλλικό σωλήνα. Μπορεί να προκληθεί σφάλμα λειτουργίας.

Αφαίρεση του Τηλεχειριστηρίου από τη Μονάδα δεξαμενής

1. Αφαιρέστε την πάνω θήκη από την κάτω θήκη.

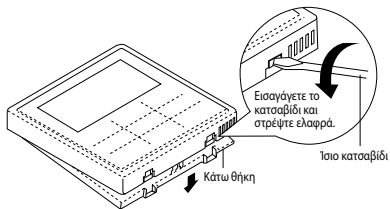

2. Αφαιρέστε την καλωδίωση μεταξύ των ακροδεκτών του Τηλεχειριστηρίου και της Μονάδας δεξαμενής.

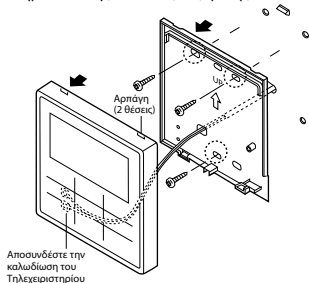

Για τον εντοιχίζόμενο τύπο

Προετοιμασία: Ανοίξτε 2 οπές για βίδες με ένα τρυπάνι.

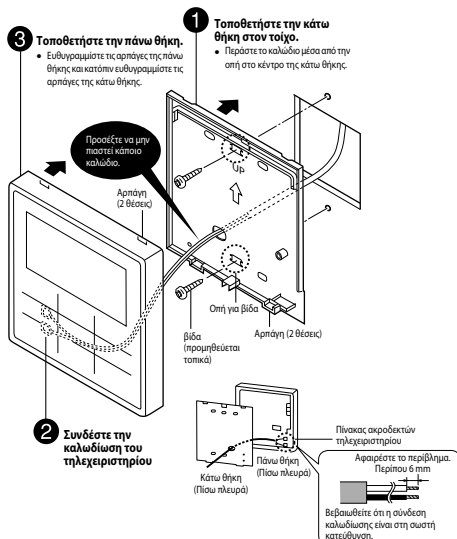

Τοποθέτηση του Τηλεχειριστηρίου

Για τον εκτεθειμένο τύπο

Προετοιμασία: Ανοίξτε 2 οπές για βίδες με ένα τρυπάνι.

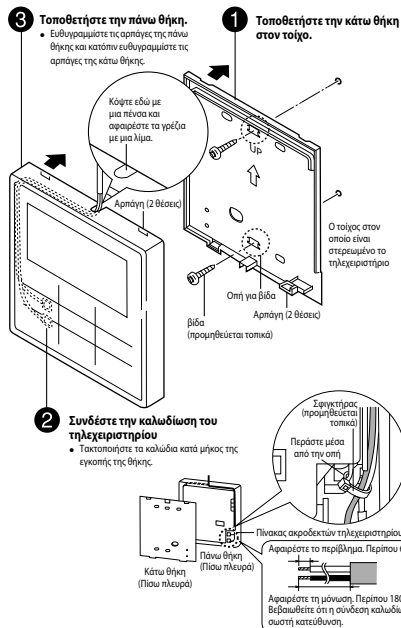

Αντικατάσταση του Καλύμματος του Τηλεχειριστηρίου

• Αντικαταστήστε το υπάρχον κάλυμμα Τηλεχειριστηρίου με το κάλυμμα Τηλεχειριστηρίου [4] για να κλείσετε την οπή που έμεινε από την αφαίρεση του Τηλεχειριστηρίου.

1. Απελευθερώστε τα άγκιστρα του καλύμματος του Τηλεχειριστηρίου από το πίσω μέρος της πρόσοψης [16].

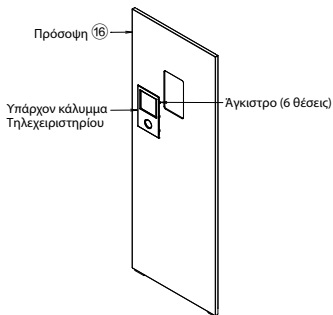

2. Πιέστε από μπροστά για να στερεώσετε το κάλυμμα του Τηλεχειριστηρίου [4] στην πρόσψη.

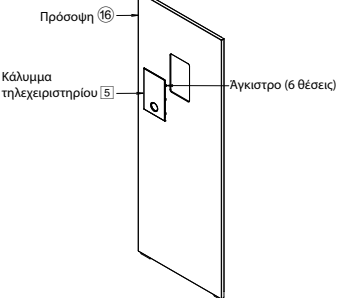

8 ΔΟΚΙΜΑΣΤΙΚΗ ΛΕΙΤΟΥΡΓΙΑ

- Πριν από τη δοκιμαστική λειτουργία, βεβαιωθείτε ότι έχουν ελεγχθεί τα παρακάτω:
 - Οι εργασίες σωλήνωσης έχουν πραγματοποιηθεί σωστά.
 - Οι εργασίες σύνδεσης των ηλεκτρικών καλωδίων έχουν πραγματοποιηθεί σωστά.
 - Η Μονάδα δεξαμενής έχει πληρωθεί με νερό και ο παγιδευμένος αέρας έχει απελευθερωθεί.
 - Ενεργοποιήστε την παροχή ισχύος αφού γεμίσει πλήρως η δεξαμενή.
- Ενεργοποιήστε την παροχή ισχύος της Μονάδας δεξαμενής. Θέστε το RCCB /ELCB της Μονάδας δεξαμενής στη θέση "ON". Έπειτα, ανατρέξτε στις Οδηγίες λειτουργίας για τη λειτουργία του Τηλεχειριστηρίου ①.

Σημείωση:

- Κατά τη διάρκεια του χειμώνα, ενεργοποιήστε την παροχή ισχύος και αφήστε τη μονάδα σε κατάσταση αναμονής για τουλάχιστον 15 λεπτά πριν από τη δοκιμαστική λειτουργία. Αφήστε να περάσει αρκετός χρόνος για να θερμανθεί το ψυκτικό και να μην εμφανιστεί κατά λάθος κωδικός σφάλματος.

- Για την κανονική λειτουργία, η ένδειξη του Μανόμετρου νερού ⑨ θα πρέπει να είναι μεταξύ 0,05 MPa και 0,3 MPa.
- Μετά τη δοκιμαστική λειτουργία, καθαρίστε το Σετ Μαγνητικού Φίλτρου Νερού ⑦. Εγκαταστήστε το εκ νέου μετά την ολοκλήρωση του καθαρισμού.

ΕΛΕΓΧΟΣ ΡΟΗΣ ΝΕΡΟΥ ΤΟΥ ΚΥΚΛΩΜΑΤΟΣ ΝΕΡΟΥ

Επιβεβαιώστε ότι η μέτρηση ροής νερού κατά τη διάρκεια της λειτουργίας της κύριας αντλίας δεν είναι μικρότερη από 15 λ/λεπτό.

*Η ροή νερού μπορεί να ελεγχθεί μέσω της ρύθμισης σέρβις (Μέγ. ταχύτητα άντλησης) [Η λειτουργία θέρμανσης με χαμηλή θερμοκρασία νερού με χαμηλότερη ροή νερού μπορεί να προκαλέσει το σφάλμα "H75" κατά τη διάρκεια της διαδικασίας απόψυξης.]

ΕΠΑΝΑΦΟΡΑ ΠΡΟΣΤΑΤΗ ΥΠΕΡΦΟΡΤΩΣΗΣ ⑩

Ο προστατής υπερφόρτωσης ⑩ χρησιμεύει ως προστασία από την υπερθέρμανση του νερού. Όταν ενεργοποιηθεί ο προστατής υπερφόρτωσης ⑩ λόγω υψηλής θερμοκρασίας του νερού, εκτελέστε τα παρακάτω βήματα για την επαναφορά της.

- Αφαιρέστε το κάλυμμα.
- Πιέστε προσεκτικά το κεντρικό κουμπί με μια δοκιμαστική ακίδα για να επαναφέρετε τον Προστάτη Υπερφόρτωσης ⑩.
- Στερεώστε το κάλυμμα στην αρχική του θέση.

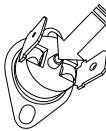

Χρησιμοποιήστε μια δοκιμαστική ακίδα για να πιέσετε αυτό το κουμπί επαναφοράς του προστατή υπερφόρτωσης ⑩.

9 ΣΥΝΤΗΡΗΣΗ

- Για να διασφαλίσετε η ασφάλεια και η βέλτιστη απόδοση της Μονάδας δεξαμενής, εποχιακές επιθεωρήσεις της Μονάδας δεξαμενής, ελέγχος λειτουργίας του RCCB/ELCB, της τοπικής καλωδίωσης και της σωλήνωσης πρέπει να εκτελούνται σε τακτά χρονικά διαστήματα. Αυτή η συντήρηση πρέπει να εκτελείται από εξουσιοδοτημένο αντιπρόσωπο. Επικοινωνήστε με τον αντιπρόσωπο για να προγραμματίσετε μια επίθεωρηση.

Συντήρηση του Σετ Μαγνητικού Φίλτρου Νερού ⑦

- Απενεργοποιήστε την παροχή ισχύος.
- Τοποθετήστε ένα δοχείο κάτω από το Σετ Μαγνητικού Φίλτρου Νερού ⑦.
- Περιστρέψτε για να αφαιρέσετε τη Μαγνητική Ράβδο από το κάτω μέρος του Σετ Μαγνητικού Φίλτρου Νερού ⑦.
- Χρησιμοποιώντας κλειδί Allen (8mm), αφαιρέστε το Πώμα της Θύρας Εκκένωσης.
- Χρησιμοποιώντας κλειδί Allen (4mm), ανοίξτε τη Βαλβίδα Σέρβις για να εκκενωθεί το βρομικό νερό από τη Θύρα Εκκένωσης στο δοχείο. Κλείστε τη βαλβίδα σέρβις όταν το δοχείο είναι πλήρες για την αποφυγή διαρροής στη μονάδα δεξαμενής. Απορρίψτε το βρομικό νερό.
- Τοποθετήστε στη θέση τους το Πώμα της Θύρας Εκκένωσης και τη Μαγνητική Ράβδο.
- Επαναληρώστε το νερό στο κύκλωμα Ψύξης / Θέρμανσης Χώρου αν χρειαστεί (ανατρέξτε στην Ενότητα 5 για λεπτομέρειες.)
- Ενεργοποιήστε την παροχή ισχύος.

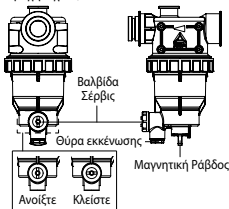

Συντήρηση για την Ανακουφιστική βαλβίδα ασφαλείας ②②

- Συνιστάται ιδιαίτερα να χειρίζεστε σε τακτά διαστήματα τη βαλβίδα στρέφοντας τον διακόπτη δεξιόστροφα για να εξασφαλίσετε την ελεύθερη ροή νερού μέσω του σωλήνα εκκένωσης, ώστε να βεβαιωθείτε ότι δεν είναι φραγμένος και να αφαιρούνται τυχόν επικαθώσεις αλάτων.

ΣΥΣΤΗ ΔΙΑΔΙΚΑΣΙΑ ΕΚΚΕΝΩΣΗΣ

⚠️ ΠΡΟΕΙΔΟΠΟΙΗΣΗ

Ακολουθήστε επακριβώς τα παρακάτω βήματα για τη σωστή διαδικασία εκκένωσης. Ενδέχεται να προκληθεί εκρήξη αν δεν ακολουθηθούν τα βήματα με τη σωστή σειρά.

- Όταν η Μονάδα δεξαμενής δεν λειτουργεί (σε αναμονή), μεταβείτε στο μενού "Ρύθμιση σέρβις" στο Τηλεχειριστήριο και επιλέξτε τη λειτουργία άντλησης για να την ενεργοποιήσετε. (Βλ. ΠΑΡΑΡΤΗΜΑ για λεπτομέρειες)
- Μετά από 10~15 λεπτά, (ή μετά από 1 με 2 λεπτά σε περίπτωση πολύ χαμηλής θερμοκρασίας περιβάλλοντος (< 10°C)), κλείστε εντελώς τη 2-οδική βαλβίδα στην Εξωτερική μονάδα.
- Μετά από 3 λεπτά, κλείστε εντελώς την 3-οδική βαλβίδα στην Εξωτερική μονάδα.
- Πιτήστε τον διακόπτη "OFF/ON" στο Τηλεχειριστήριο ① για να σταματήσει η λειτουργία άντλησης.
- Αφαιρέστε τη σωλήνωση ψυκτικού μέσου.

Εγκατάσταση της Μονάδας Εξαερισμού στο πάνω μέρος της Μονάδας Δεξαμενής (Προαιρετικά)

- Για εργασίες εγκατάστασης της Μονάδας Εξαερισμού στο πάνω μέρος της Μονάδας Δεξαμενής, ανατρέξτε στο Εγχειρίδιο Εγκατάστασης της Μονάδας Εξαερισμού.

⚠️ ΠΡΟΣΟΧΗ

Πριν από την εγκατάσταση της Μονάδας Εξαερισμού, στερεώστε τα Πόδια που παρέχονται με τη Μονάδα Εξαερισμού στις προδιατηρημένες οπές στο Πάνω Πλαίσιο της Μονάδας Δεξαμενής.

Διαφορετικά, η βαριά Μονάδα Εξαερισμού μπορεί να πέσει και να προκληθεί τραυματισμός.

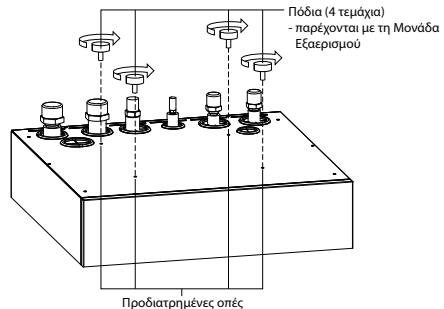

ΣΗΜΕΙΑ ΕΛΕΓΧΟΥ

- Έχει εγκατασταθεί σωστά η Μονάδα δεξαμενής στο δάπεδο από μετόν;
- Υπάρχει διαρροή αερίου στις συνδέσεις αναδίπλωσης;
- Υπάρχει θερμομόνωση στη σύνδεση αναδίπλωσης;
- Είναι κανονική η λειτουργία της ανακουφιστικής βαλβίδας πίεσης ③;
- Είναι η πίεση νερού μεγαλύτερη από 0,05 MPa;
- Έχουν πραγματοποιηθεί σωστά οι εργασίες αποστράγγισης νερού;
- Συμμορφώνεται η τάση τροφοδοσίας με την ονομαστική τιμή;
- Έχουν στερεωθεί γερά τα καλώδια στο RCCB/ELCB και τον πίνακα ακροδεκτών;
- Έχουν συσφίχτει γερά τα καλώδια με τον σφιγκτήρα;
- Έχει γίνει καλή σύνδεση του καλωδίου γείωσης;
- Είναι κανονική η λειτουργία του RCCB/ELCB;
- Είναι κανονική η λειτουργία της οθόνης LCD του τηλεχειριστηρίου ①;
- Ακούγεται κανένας περιεργός ήχος;
- Είναι κανονική η λειτουργία θέρμανσης;
- Λειτουργεί η Μονάδα δεξαμενής χωρίς διαρροή νερού κατά τη δοκιμαστική λειτουργία;
- Είναι η Ανακουφιστική βαλβίδα ασφαλείας ②② στραμμένη για την απελευθέρωση του αέρα;

1 Παραλλαγή του συστήματος

Αυτή η ενότητα παρουσιάζει παραλλαγές διάφορων συστημάτων που χρησιμοποιούν Αντλία Θερμότητας Αέρος-Νερού και την πραγματική μέθοδο ρύθμισης.

1-1 Παρουσίαση εφαρμογής σχετικά με τη ρύθμιση θερμοκρασίας.

Παραλλαγή ρύθμισης θερμοκρασίας για θέρμανση

1. Τηλεχειριστήριο

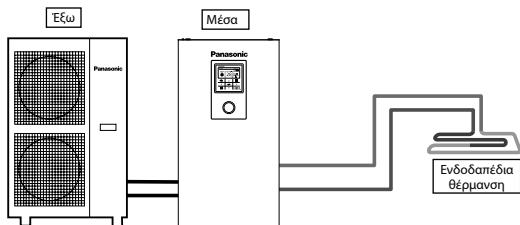

Setting of remote controller

Installer setting
System setup
Optional PCB connectivity - No

Zone & Sensor:
Water temperature

Συνδέστε την ενδοδαπέδια θέρμανση ή καλοριφέρ απευθείας στη Μονάδα δεξαμενής. Το Τηλεχειριστήριο εγκαθίσταται στη Μονάδα δεξαμενής. Αυτή είναι η βασική φόρμα του πιο απλού συστήματος.

2. Θερμοστάτης δωματίου

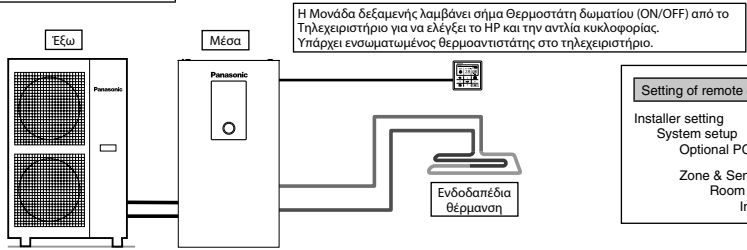

Setting of remote controller

Installer setting
System setup
Optional PCB connectivity - No

Zone & Sensor:
Room thermostat
Internal

Συνδέστε την ενδοδαπέδια θέρμανση ή καλοριφέρ απευθείας στη Μονάδα δεξαμενής. Αφαιρέστε το τηλεχειριστήριο από τη Μονάδα δεξαμενής και εγκαταστήστε το στο δωμάτιο όπου έχει εγκατασταθεί η ενδοδαπέδια θέρμανση. Αυτή είναι μια εφαρμογή η οποία χρησιμοποιεί το τηλεχειριστήριο ως Θερμοστάτη Δωματίου.

3. Εξωτερικός Θερμοστάτης Δωματίου

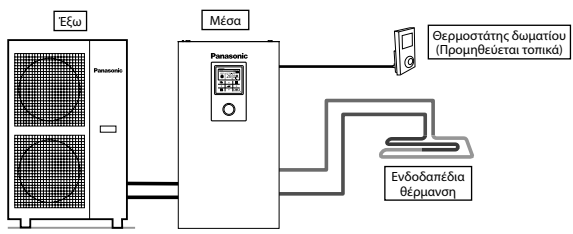

Setting of remote controller

Installer setting
System setup
Optional PCB connectivity - No

Zone & Sensor:
Room thermostat
(External)

Συνδέστε την ενδοδαπέδια θέρμανση ή καλοριφέρ απευθείας στη Μονάδα δεξαμενής. Το Τηλεχειριστήριο εγκαθίσταται στη Μονάδα δεξαμενής. Εγκαταστήστε ξεχωριστό εξωτερικό Θερμοστάτη Δωματίου (προμηθεύεται τοπικά) στο δωμάτιο όπου έχει εγκατασταθεί η ενδοδαπέδια θέρμανση. Αυτή είναι μια εφαρμογή η οποία χρησιμοποιεί εξωτερικό Θερμοστάτη Δωματίου.

ΕΛΛΗΝΙΚΑ

4. Θερμοαντιστάτης Δωματίου

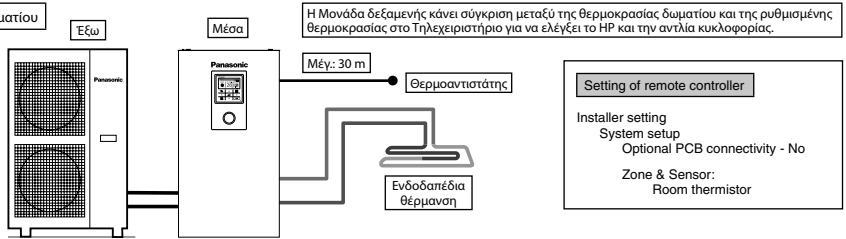

Συνδέστε την ενδοδαπέδια θέρμανση ή καλοριφέρ απευθείας στη Μονάδα δεξαμενής. Το Τηλεχειριστήριο εγκαθίσταται στη Μονάδα δεξαμενής.

Εγκαταστήστε ξεχωριστό εξωτερικό θερμοαντιστάτη δωματίου (ορίζεται από την Panasonic) στο δωμάτιο όπου έχει εγκατασταθεί η ενδοδαπέδια θέρμανση. Αυτή είναι μια εφαρμογή η οποία χρησιμοποιεί εξωτερικό θερμοαντιστάτη δωματίου.

Υπάρχουν 2 μέθοδοι ρύθμισης της θερμοκρασίας του νερού κυκλοφορίας.

Άμεση: ρύθμιση της άμεσης θερμοκρασίας του νερού κυκλοφορίας (σταθερή τιμή)

Καμπύλη αντιστάθμισης: η ρυθμισμένη θερμοκρασία του νερού κυκλοφορίας εξαρτάται από την εξωτερική θερμοκρασία περιβάλλοντος. Η καμπύλη αντιστάθμισης μπορεί να ρυθμιστεί στην περίπτωση Θερμοστάτη δωματίου ή Θερμοαντιστάτη Δωματίου.

Σε αυτή την περίπτωση, μεταποτίστε την καμπύλη αντιστάθμισης σύμφωνα με την κατάσταση ON/OFF του θερμοστάτη.

- (Παράδειγμα) Αν η ταχύτητα αύξησης της θερμοκρασίας δωματίου είναι: πολύ αργή → μεταποτίστε προς τα επάνω την καμπύλη αντιστάθμισης πολύ γρήγορη → μεταποτίστε προς τα κάτω την καμπύλη αντιστάθμισης

Παράδειγματα εγκαταστάσεων

Ενδοδαπέδια θέρμανση 1 + Ενδοδαπέδια θέρμανση 2

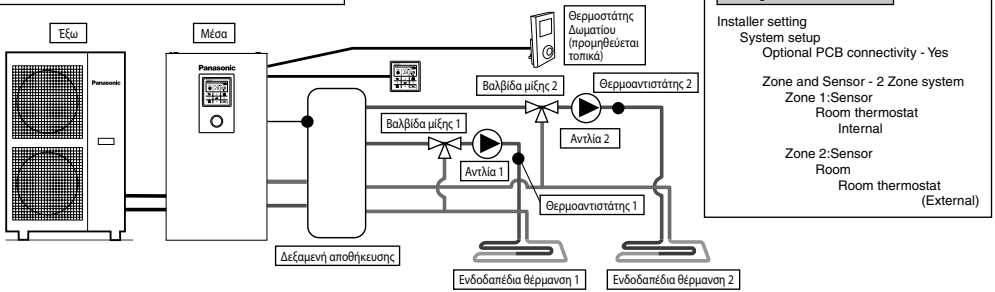

Συνδέστε την ενδοδαπέδια θέρμανση σε 2 κυκλώματα μέσω δεξαμενής αποθήκευσης όπως φαίνεται στην εικόνα. Εγκαταστήστε βαλβίδες μίξης, αντλίες και θερμοαντιστάτες (ορίζονται από την Panasonic) και στα δύο κυκλώματα.

Αφαιρέστε το τηλεχειριστήριο από τη Μονάδα δεξαμενής, εγκαταστήστε το σε ένα από τα κυκλώματα και χρησιμοποιήστε το ως Θερμοστάτη δωματίου. Εγκαταστήστε εξωτερικό Θερμοστάτη Δωματίου (προμηθεύεται τοπικά) σε ένα άλλο κύκλωμα.

Και τα δύο κυκλώματα μπορούν να ρυθμίσουν τη θερμοκρασία του νερού κυκλοφορίας ανεξάρτητα.

Εγκαταστήστε θερμοαντιστάτη δεξαμενής αποθήκευσης στη δεξαμενή αποθήκευσης.

Απαιτεί ρύθμιση σύνδεσης της δεξαμενής αποθήκευσης και ρύθμιση της θερμοκρασίας ΔΤ στη λειτουργία θέρμανσης ξεχωριστά. Αυτό το σύστημα απαιτεί Προαιρετικό PCB (CZ-NS4P).

Ενδοδαπέδια θέρμανση + Καλοριφέρ

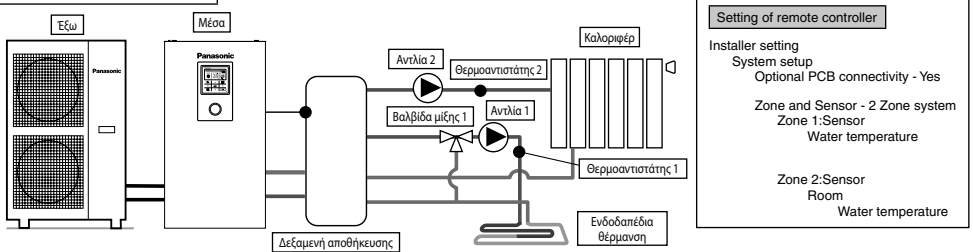

Συνδέστε την ενδοδαπέδια θέρμανση ή καλοριφέρ σε 2 κυκλώματα μέσω δεξαμενής αποθήκευσης όπως φαίνεται στην εικόνα.

Εγκαταστήστε αντλίες και θερμοαντιστάτες (ορίζονται από την Panasonic) και στα δύο κυκλώματα.

Ανάμεσα στα 2 κυκλώματα, εγκαταστήστε βαλβίδα μίξης στο κύκλωμα με τη χαμηλότερη θερμοκρασία.

(Γενικά, αν γίνει εγκατάσταση κυκλώματος ενδοδαπέδιας θέρμανσης και καλοριφέρ σε 2 ζώνες, εγκαταστήστε βαλβίδα μίξης στο κύκλωμα ενδοδαπέδιας θέρμανσης). Το Τηλεχειριστήριο εγκαθίσταται στη Μονάδα δεξαμενής.

Για ρύθμιση της θερμοκρασίας, επιλέξτε τη θερμοκρασία του νερού κυκλοφορίας και για τα δύο κυκλώματα.

Και τα δύο κυκλώματα μπορούν να ρυθμίσουν τη θερμοκρασία του νερού κυκλοφορίας ανεξάρτητα.

Εγκαταστήστε θερμοαντιστάτη δεξαμενής αποθήκευσης στη δεξαμενή αποθήκευσης.

Απαιτεί ρύθμιση σύνδεσης της δεξαμενής αποθήκευσης και ρύθμιση της θερμοκρασίας ΔΤ στη λειτουργία θέρμανσης ξεχωριστά.

Αυτό το σύστημα απαιτεί το Προαιρετικό PCB (CZ-NS4P).

Έχετε υπόψη σας ότι αν δεν υπάρχει βαλβίδα μίξης στη δευτερεύουσα πλευρά, η θερμοκρασία του νερού κυκλοφορίας μπορεί να αυξηθεί σε σχέση με τη ρυθμισμένη θερμοκρασία.

Σύνδεση δεξαμενής αποθήκευσης

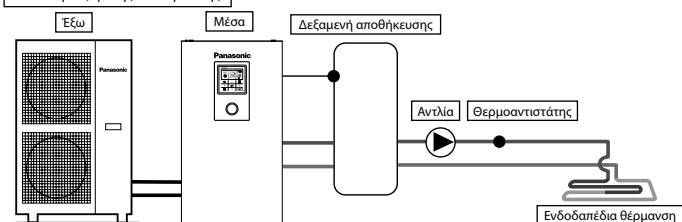

Setting of remote controller

Installer setting
System setup
Optional PCB connectivity - Yes
Buffer Tank connection - Yes
ΔT for buffer tank

Αυτή είναι μια εφαρμογή που συνδέει τη δεξαμενή αποθήκευσης στη Μονάδα δεξαμενής. Η θερμοκρασία της δεξαμενής αποθήκευσης ανιχνεύεται από τον θερμοαντιστάτη δεξαμενής αποθήκευσης (ορίζεται από την Panasonic). Αυτό το σύστημα απαιτεί Προαιρετικό PCB (CZ-NS4P).

Δεξαμενή αποθήκευσης + Ηλιακός

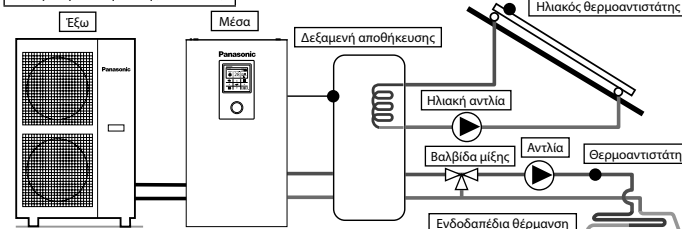

Setting of remote controller

Installer setting
System setup
Optional PCB connectivity - Yes
Buffer Tank connection - Yes
ΔT for buffer tank
Solar connection - Yes
Buffer tank
ΔT turn ON
ΔT turn OFF
Antifreeze
Hi limit

Αυτή είναι μια εφαρμογή που συνδέει τη δεξαμενή αποθήκευσης στη Μονάδα δεξαμενής προτού συνδεθεί ο ηλιακός θερμοαντλητής νερού για να θερμάνει τη δεξαμενή. Η θερμοκρασία της δεξαμενής αποθήκευσης ανιχνεύεται από τον θερμοαντιστάτη δεξαμενής αποθήκευσης (ορίζεται από την Panasonic). Η θερμοκρασία του ηλιακού πίνακα ανιχνεύεται από τον ηλιακό θερμοαντιστάτη (ορίζεται από την Panasonic). Η δεξαμενή αποθήκευσης χρησιμοποιεί ανεξάρτητα τη δεξαμενή με ενσωματωμένο πηνίο εναλλακτική θερμότητας ηλιακού. Κατά τη χειμερινή περίοδο, η ηλιακή αντλία θα ενεργοποιείται από τον κύκλωμα. Αν δεν θέλετε να ενεργοποιείται η λειτουργία της ηλιακής αντλίας, χρησιμοποιήστε γλυκόλη και ρυθμίστε τη λειτουργία προστασίας από τον πάγο να ξεκινά στους -20°C. Η συσώρευση θερμότητας λειτουργεί αυτόματα συγκρίνοντας τη θερμοκρασία του θερμοαντιστάτη δεξαμενής και του ηλιακού θερμοαντιστάτη. Αυτό το σύστημα απαιτεί Προαιρετικό PCB (CZ-NS4P).

Σύνδεση μπόιλερ

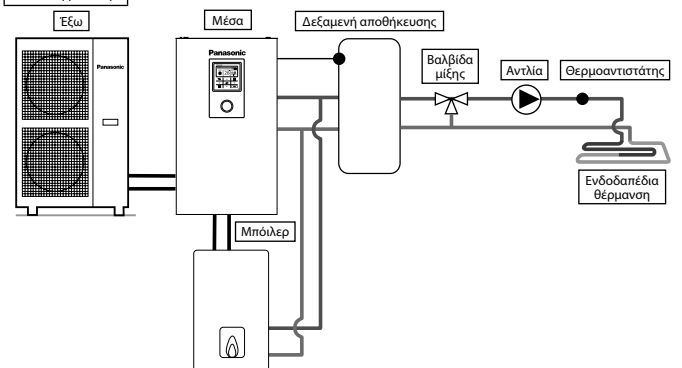

Setting of remote controller

Installer setting
System setup
Optional PCB connectivity - Yes
Bivalent - Yes
Turn ON: outdoor temp
Control pattern

Αυτή είναι μια εφαρμογή που συνδέει το μπόιλερ στη Μονάδα δεξαμενής, για να αντισταθμίσει την ανεπαρκή χωρητικότητα λειτουργώντας το μπόιλερ όταν η εξωτερική θερμοκρασία πέφτει και η χωρητικότητα της αντλίας θερμότητας είναι ανεπαρκής. Το μπόιλερ είναι συνδεδεμένο παράλληλα με αντλία θερμότητας επάνω στο κύκλωμα θέρμανσης. Υπάρχουν 3 λειτουργίες που επλέγονται με το τηλεχειριστήριο για τη σύνδεση με το μπόιλερ. Εκτός αυτού, είναι δυνατή και μια εφαρμογή η οποία συνδέει το κύκλωμα της δεξαμενής DHW στο ζεστό νερό της δεξαμενής θέρμανσης. (Η ρύθμιση λειτουργίας του μπόιλερ αποτελεί ευθύνη του εγκαταστάτη.) Αυτό το σύστημα απαιτεί Προαιρετικό PCB (CZ-NS4P).

Ανάλογα με τις ρυθμίσεις του μπόιλερ, συνιστάται η εγκατάσταση δεξαμενής αποθήκευσης καθώς η θερμοκρασία του νερού κυκλοφορίας ενδέχεται να αυξηθεί. (Πρέπει να συνδεθεί σε δεξαμενή αποθήκευσης ειδικά όταν επιλεγεί η ρύθμιση Προηγμένη Παράλληλη.)

⚠️ ΠΡΟΕΙΔΟΠΟΙΗΣΗ

Η Panasonic DEN είναι υπεύθυνη για την ασφαλή ή μη ασφαλή κατάσταση του συστήματος μπόιλερ.

⚠️ ΠΡΟΣΟΧΗ

Φροντίστε το μπόιλερ και η ενσωμάτωσή του στο σύστημα να συμμορφώνεται με την ισχύουσα νομοθεσία. Φροντίστε η θερμοκρασία του νερού επιστροφής από το κύκλωμα θέρμανσης προς τη Μονάδα δεξαμενής να ΜΗΝ υπερβαίνει τους 55°C. Το μπόιλερ απενεργοποιείται από τον έλεγχο ασφαλείας όταν η θερμοκρασία νερού του κυκλώματος θέρμανσης υπερβαίνει τους 85 °C.

2 Πώς να στερεώσετε το καλώδιο

Σύνδεση με εξωτερική συσκευή (προαιρετικά)

- **Όλες οι συνδέσεις πρέπει να συμμορφώνονται με τον τοπικό εθνικό κανονισμό καλωδίωσης.**
 - Συνιστάται να χρησιμοποιείτε τα εξαρτήματα που συνιστά ο κατασκευαστής για την εγκατάσταση.
 - Για σύνδεση στο κεντρικό PCB ⑤
1. Η βαλβίδα 2 διευθύνσεων πρέπει να είναι τύπου με ελατήριο και ηλεκτρονική, ανατρέξτε στον πίνακα "Εξαρτήματα που προμηθεύονται τοπικά" για λεπτομέρειες. Το καλώδιο της βαλβίδας πρέπει να είναι (3 x 1,5 mm² τουλάχιστον), ονομασίας τύπου 60245 IEC 57 ή ανώτερης κατηγορίας, ή με παρόμοια διπλή μόνωση.
*σημείωση: - Η βαλβίδα 2 διευθύνσεων πρέπει να συμμορφώνεται με τη σήμανση CE.
- Το μέγιστο φορτίο της βαλβίδας είναι 9,8VA.
 2. Το καλώδιο θερμοστάτη δωματίου πρέπει να είναι (4 ή 3 x 0,5 mm² τουλάχιστον), ονομασίας τύπου 60245 IEC 57 ή ανώτερης κατηγορίας, ή καλώδιο με παρόμοια διπλή εξωτερική μόνωση.
 3. Το καλώδιο της επιπλέον αντλίας πρέπει να είναι (2 x 1,5 mm² τουλάχιστον), ονομασίας τύπου 60245 IEC 57 ή ανώτερης κατηγορίας.
 4. Το καλώδιο επαφής του μπόιλερ πρέπει να είναι (2 x 0,5 mm² τουλάχιστον), ονομασίας τύπου 60245 IEC 57 ή ανώτερης κατηγορίας.
 5. Ο εξωτερικός ελεγκτής πρέπει να είναι συνδεδεμένος με διακόπτη 1 πόλου με ελάχιστη απόσταση μεταξύ επαφών 3,0 mm. Το καλώδιο του πρέπει να είναι (2 x 0,5 mm² τουλάχιστον), με διπλή εξωτερική μόνωση με PVC ή καουτσούκ.
* σημείωση: - Ο διακόπτης που χρησιμοποιείται πρέπει να συμμορφώνεται με τη σήμανση CE.
- Η μέγιστη ένταση ρεύματος λειτουργίας θα πρέπει να είναι μικρότερη από 3A_{max}.
 6. Το καλώδιο του αισθητήρα δωματίου ζώνης 1 πρέπει να είναι (2 x 0,3 mm² τουλάχιστον), με διπλή εξωτερική μόνωση με PVC ή καουτσούκ.
 7. Το καλώδιο του αισθητήρα εξωτερικού αέρα πρέπει να είναι (2 x 0,3 mm² τουλάχιστον), με διπλή εξωτερική μόνωση με PVC ή καουτσούκ.

- Για σύνδεση στο Προαιρετικό PCB ⑥

1. Συνδέοντας το Προαιρετικό PCB, μπορεί να επιτευχθεί έλεγχος θερμοκρασίας 2 ζωνών. Συνδέστε βαλβίδες μίξης, αντλίες νερού και θερμοαντιστάτες στις ζώνες 1 και 2 στους ακροδέκτες του Προαιρετικού PCB.
Η θερμοκρασία της κάθε ζώνης μπορεί να ελεγχθεί ανεξάρτητα με τηλεχειριστήριο.
2. Το καλώδιο αντλίας των ζωνών 1 και 2 πρέπει να είναι (2 x 1,5 mm² τουλάχιστον), ονομασίας τύπου 60245 IEC 57 ή ανώτερης κατηγορίας.
3. Το καλώδιο της ηλιακής αντλίας πρέπει να είναι (2 x 1,5 mm² τουλάχιστον), ονομασίας τύπου 60245 IEC 57 ή ανώτερης κατηγορίας.
4. Το καλώδιο της αντλίας πιάνας πρέπει να είναι (2 x 1,5 mm² τουλάχιστον), ονομασίας τύπου 60245 IEC 57 ή ανώτερης κατηγορίας.
5. Το καλώδιο θερμοστάτη δωματίου των ζωνών 1 και 2 πρέπει να είναι (4 x 0,5 mm² τουλάχιστον), ονομασίας τύπου 60245 IEC 57 ή ανώτερης κατηγορίας.
6. Το καλώδιο της βαλβίδας μίξης των ζωνών 1 και 2 πρέπει να είναι (3 x 1,5 mm² τουλάχιστον), ονομασίας τύπου 60245 IEC 57 ή ανώτερης κατηγορίας.
7. Το καλώδιο του αισθητήρα δωματίου των ζωνών 1 και 2 πρέπει να είναι (2 x 0,3 mm² τουλάχιστον), με διπλή εξωτερική μόνωση (με μονωτική ισχύ τουλάχιστον 30V) με PVC ή καουτσούκ.
8. Τα καλώδια των αισθητήρων της δεξαμενής αποθήκευσης, του νερού πιάνας και του ηλιακού πρέπει να είναι (2 x 0,3 mm² τουλάχιστον), με διπλή εξωτερική μόνωση (με μονωτική ισχύ τουλάχιστον 30V) με PVC ή καουτσούκ.
9. Το καλώδιο του αισθητήρα νερού των ζωνών 1 και 2 πρέπει να είναι (2 x 0,3 mm² τουλάχιστον), με διπλή εξωτερική μόνωση με PVC ή καουτσούκ.
10. Το καλώδιο σήματος απαιτήσεων πρέπει να είναι (2 x 0,3 mm² τουλάχιστον), με διπλή εξωτερική μόνωση με PVC ή καουτσούκ.
11. Το καλώδιο του σήματος SG πρέπει να είναι (3 x 0,3 mm² τουλάχιστον), με διπλή εξωτερική μόνωση με PVC ή καουτσούκ.
12. Το καλώδιο του διακόπτη Θέρμανσης/Ψύξης πρέπει να είναι (2 x 0,3 mm² τουλάχιστον), με διπλή εξωτερική μόνωση με PVC ή καουτσούκ.
13. Το καλώδιο του διακόπτη εξωτερικού συμπιεστή πρέπει να είναι (2 x 0,3 mm² τουλάχιστον), με διπλή εξωτερική μόνωση με PVC ή καουτσούκ.

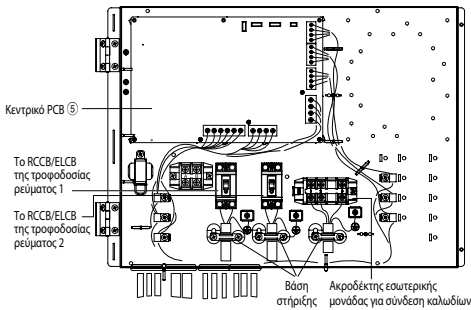

Τρόπος οδήγησης των προαιρετικών καλωδίων και του καλωδίου παροχής ισχύος (προβολή χωρίς εσωτερικές καλωδίώσεις)

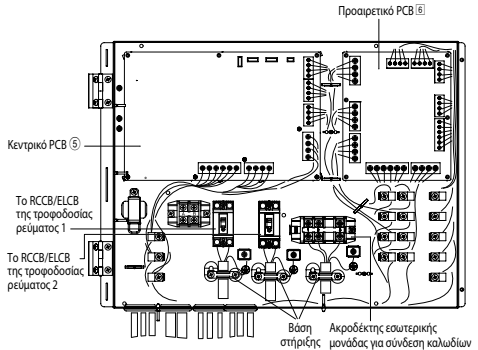

Τρόπος οδήγησης των προαιρετικών καλωδίων και του καλωδίου παροχής ισχύος (προβολή χωρίς εσωτερικές καλωδίώσεις)

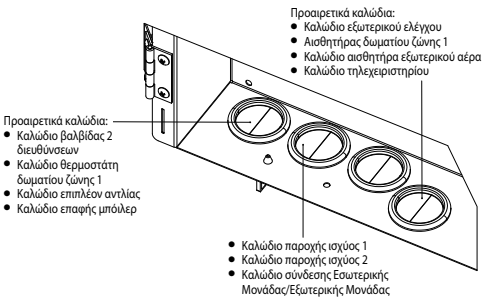

Προαιρετικά καλώδια (από το Προαιρετικό PCB):

- Καλώδιο εξωτερικού ελέγχου
- Καλώδιο αισθητήρα εξωτερικού αέρα
- Καλώδιο τηλεχειριστηρίου
- Καλώδιο αισθητήρα δωματίου ζώνης 1
- Καλώδιο αισθητήρα δωματίου ζώνης 2
- Καλώδιο αισθητήρα δεξαμενής αποθήκευσης
- Καλώδιο αισθητήρα πιόσας
- Καλώδιο αισθητήρα νερού ζώνης 1
- Καλώδιο αισθητήρα νερού ζώνης 2
- Καλώδιο σήματος απαιτήσεων
- Καλώδιο αισθητήρα ηλιακού
- Καλώδιο σήματος SG
- Καλώδιο διακόπτη Θέρμανσης/Ψύξης
- Καλώδιο διακοπή εξωτερικού συμπίεστη

- Προαιρετικά καλώδια:
- Καλώδιο βαλβίδας 2 διεθύνσεων
 - Καλώδιο επιπλέον αντλίας
 - Καλώδιο επαφής μπόιλερ

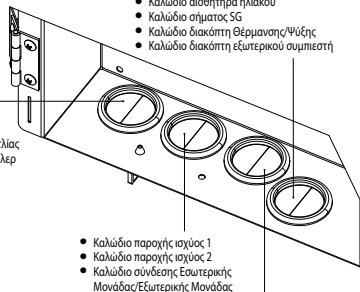

Προαιρετικά καλώδια (από το Προαιρετικό PCB):

- Καλώδιο αντλίας ζώνης 1
- Καλώδιο αντλίας ζώνης 2
- Καλώδιο ηλιακής αντλίας
- Καλώδιο θερμοστάτη δωματίου ζώνης 1
- Καλώδιο θερμοστάτη δωματίου ζώνης 2
- Καλώδιο βαλβίδας μίξης ζώνης 1
- Καλώδιο βαλβίδας μίξης ζώνης 2

- Οι Στυπιοθλίπτες D-1 και D-2 είναι για τα εξής:
 - Καλώδιο εξωτερικού ελέγχου
 - Καλώδιο αισθητήρα εξωτερικού αέρα
 - Καλώδιο τηλεχειριστηρίου
 - Καλώδιο αισθητήρα δωματίου ζώνης 1
 - Καλώδιο αισθητήρα δωματίου ζώνης 2
 - Καλώδιο αισθητήρα δεξαμενής αποθήκευσης
 - Καλώδιο αισθητήρα πιόσας
 - Καλώδιο αισθητήρα νερού ζώνης 1
 - Καλώδιο αισθητήρα νερού ζώνης 2
 - Καλώδιο σήματος απαιτήσεων
 - Καλώδιο αισθητήρα ηλιακού
 - Καλώδιο σήματος SG
 - Καλώδιο διακόπτη Θέρμανσης/Ψύξης
 - Καλώδιο διακοπή εξωτερικού συμπίεστη

- Φροντίστε όλα τα καλώδια αισθητήρων να μην ακουμπούν το Μπροστινό Πλαίσιο (B)
- Οδηγήστε το καλώδιο εντός της μονάδας όπως φαίνεται στην παρακάτω εικόνα. Μόλις ολοκληρωθούν οι εργασίες καλωδίωσης, δέστε τα καλώδια με τον μάντα ένωσης (προμηθεύεται τοπικά), για να μην αγγίζουν θερμές επιφάνειες, όπως η Συνδεομολογία θερμαντήρα, οι γυμνοί χαλκοσωληνές, κ.λπ.

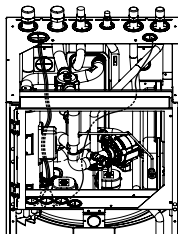

Καλωδίωση για τον "ΣΥΝΔΥΑΣΜΟ-1"

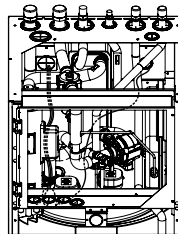

Καλωδίωση για τον "ΣΥΝΔΥΑΣΜΟ-2"

Μήκος Καλωδίων Σύνδεσης

Όταν συνδέετε καλώδια μεταξύ της Μονάδας δεξαμενής και εξωτερικών συσκευών, το μήκος των καλωδίων δεν πρέπει να υπερβαίνει το μέγιστο μήκος που εμφανίζεται στον πίνακα.

Εξωτερική συσκευή	Μέγιστο μήκος καλωδίων (m)
Βαλβίδα 2 διεθύνσεων	50
Βαλβίδα μίξης	50
Θερμοστάτης δωματίου	50
Επιπλέον αντλία	50
Ηλιακή αντλία	50
Αντλία πιόσας	50
Αντλία	50
Επαφή μπόιλερ / σήματος απόψυξης	50
Εξωτερικός ελεγκτής	50
Αισθητήρας δωματίου	30
Αισθητήρας εξωτερικού αέρα	30
Αισθητήρας δεξαμενής αποθήκευσης	30
Αισθητήρας νερού πιόσας	30
Αισθητήρας ηλιακού	30
Αισθητήρας νερού	30
Σήμα απαιτήσεων	50
Σήμα SG	50
Διακόπτης Θέρμανσης/Ψύξης	50
Διακοπή εξωτερικού συμπίεστη	50

Βίδα ακροδέκτη στο PCB	Μέγιστη ροπή σύσφιξης cN·m (kgf·cm)
M3	50 (5,1)
M4	120 (12,24)

Οδήγηση των Προαιρετικών Καλωδίων και Καλωδίων Παροχής Ισχύος στους Στυπιοθλίπτες



ΠΡΟΣΟΧΗ

Η οδήγηση των καλωδίων πρέπει να αποφεύγει θερμές επιφάνειες. Διαφορετικά, μπορεί να προκληθεί ζημιά στη μόνωση των καλωδίων και ηλεκτροπληξία.

Τα καλώδια πρέπει να είναι λεία και μακριά από αιχμηρές γωνίες. Διαφορετικά, μπορεί να προκληθεί ζημιά στη μόνωση των καλωδίων και ηλεκτροπληξία.

- Ακολουθήστε είτε τον "ΣΥΝΔΥΑΣΜΟ-1" είτε τον "ΣΥΝΔΥΑΣΜΟ-2" για την οδήγηση των Προαιρετικών Καλωδίων και Καλωδίων Παροχής Ισχύος στους Στυπιοθλίπτες.

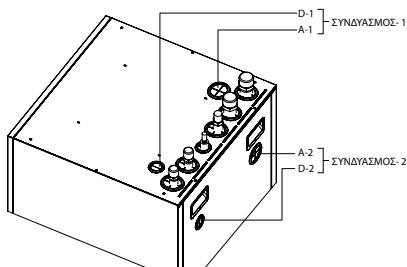

- Οι Στυπιοθλίπτες A-1 και A-2 είναι για τα εξής:
 - Καλώδιο παροχής ισχύος 1
 - Καλώδιο παροχής ισχύος 2
 - Καλώδιο σύνδεσης Εσωτερικής Μονάδας/ Εξωτερικής Μονάδας
 - Καλώδιο αντλίας ζώνης 1
 - Καλώδιο αντλίας ζώνης 2
 - Καλώδιο βαλβίδας 2 διεθύνσεων
 - Καλώδιο επιπλέον αντλίας
 - Καλώδιο επαφής μπόιλερ
 - Καλώδιο θερμοστάτη δωματίου ζώνης 1
 - Καλώδιο θερμοστάτη δωματίου ζώνης 2
 - Καλώδιο βαλβίδας μίξης ζώνης 1
 - Καλώδιο βαλβίδας μίξης ζώνης 2

Σύνδεση του κεντρικού PCB

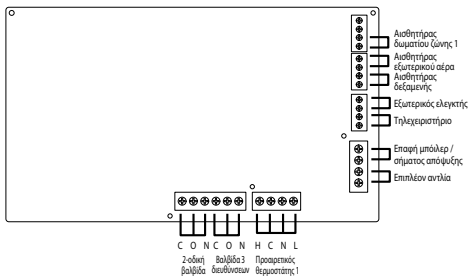

- Για προαιρετική αντλία.
Παροχή ισχύος: AC230V/50Hz, <500W
Συνοστώμενο εξάρτημα: Υπος 25/6: κατασκευασμένο από τη Wilo

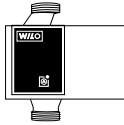

- Για την προαιρετική βαλβίδα μίξης.
Παροχή ισχύος: AC230V/50Hz (είσοδος ανοιχτή/έξοδος κλειστή)
Χρόνος λειτουργίας: 30s~120s
Συνοστώμενο εξάρτημα: 167032: κατασκευασμένο από την Caleffi



2. Εισαγάγετε ένα ίσιο κατασβίδι στην υποδοχή στο πάνω μέρος του προσαρμογέα και αφαιρέστε το κάλυμμα. Συνδέστε το άλλο άκρο του συνδετήρα καλωδίου CN-CNT στον συνδετήρα στο εσωτερικό του προσαρμογέα.

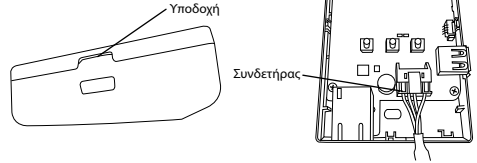

3. Στον τοίχο κοντά στη Μονάδα δεξαμενής, συνδέστε τον προσαρμογέα βιδώνοντας βίδες μέσα από τις οπές στο πίσω κάλυμμα.

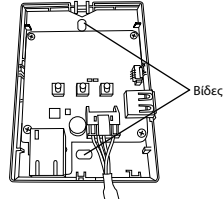

⚠ ΠΡΟΕΙΔΟΠΟΙΗΣΗ

Το κεφάλαιο αυτό αφορά εξουσιοδοτημένους και αδειούγους ηλεκτρολόγους / υδραυλικούς μόνο. Οι εργασίες πίσω από την πρόσοψη που είναι ασφαλισμένη με βίδες θα πρέπει να εκτελούνται υπό την επίβλεψη εξουσιοδοτημένου εργαλάβου, μηχανικού εγκατάστασης ή τεχνικού σέρβις.

Προσαρμογέας δικτύου 7 Εγκατάσταση (Προαιρετικά)

1. Αφαιρέστε το Κάλυμμα του πίνακα ελέγχου ③ και συνδέστε το καλώδιο που περιλαμβάνεται με αυτόν τον προσαρμογέα στον συνδετήρα CN-CNT στον πίνακα κυκλωμάτων.
 - Τραβήξτε προς τα έξω το καλώδιο από τη Μονάδα δεξαμενής ώστε να μην πιαστεί.
 - Αν ένα Προαιρετικό PCB έχει εγκατασταθεί στη Μονάδα δεξαμενής, συνδέστε στον συνδετήρα CN-CNT του Προαιρετικού PCB.

Παραδείγματα σύνδεσης:

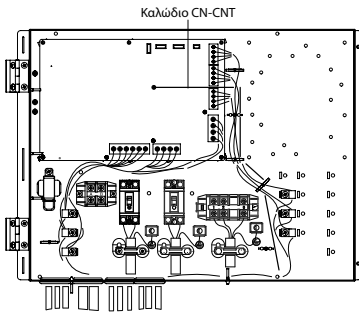

Χωρίς Προαιρετικό PCB

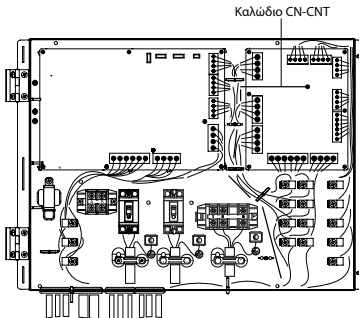

Με Προαιρετικό PCB

4. Τραβήξτε το καλώδιο CN-CNT μέσα από την οπή στο κάτω μέρος του προσαρμογέα και τοποθετήστε πάλι το μπροστινό κάλυμμα στο πίσω κάλυμμα.

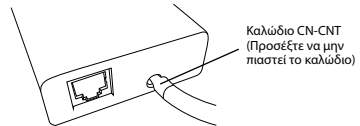

5. Χρησιμοποιήστε τον σφιγκτήρα καλωδίου για να στερεώσετε το καλώδιο CN-CNT στον τοίχο.

Τραβήξτε το καλώδιο γύρω όπως φαίνεται στο διάγραμμα ώστε να μην μπορούν να ασκηθούν εξωτερικές δυνάμεις στον συνδετήρα μέσα στον προσαρμογέα. Επίσης, στην πλευρά της Μονάδας δεξαμενής, χρησιμοποιήστε το δεματικό καλωδίου που παρέχεται για να στερεώσετε τα καλώδια μαζί.

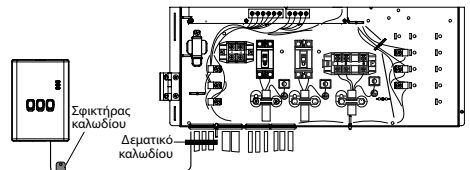

3 Εγκατάσταση συστήματος

3-1. Περιγραφή τηλεχειριστηρίου

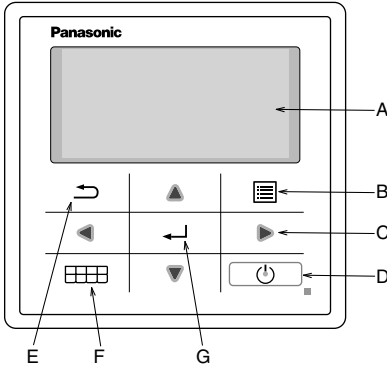

Όνομα	Λειτουργία
A: Κύρια οθόνη	Εμφάνιση πληροφοριών
B: Μενού	Ανοιγμα/Κλείσιμο κύριου μενού
C: Τρίγωνο (Κίνηση)	Επιλογή ή αλλαγή στοιχείου
D: Λειτουργία	Έναρξη/Διακοπή λειτουργίας
E: Πίσω	Επιστροφή στο προηγούμενο στοιχείο
F: Σύντομο Μενού	Ανοιγμα/Κλείσιμο Σύντομου Μενού
G: OK	Επιβεβαίωση

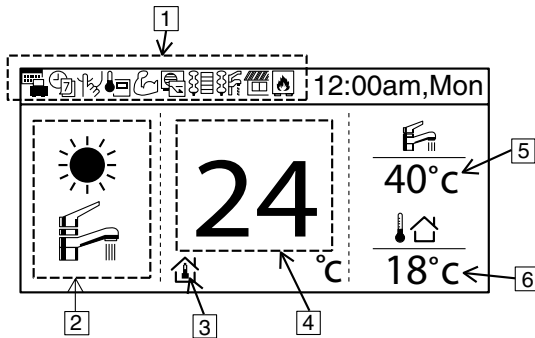

Όνομα	Λειτουργία
1: Εικονίδιο λειτουργίας	Εμφάνιση επιλεγμένης λειτουργίας/κατάστασης
	<ul style="list-style-type: none"> <li style="width: 50%;"> Λειτουργία διακοπών <li style="width: 50%;"> Έλεγχος απαιτήσεων <li style="width: 50%;"> Εβδομαδιαίος χρονοδιακόπτης <li style="width: 50%;"> Συσσκευή θέρμανσης χώρου <li style="width: 50%;"> Αθόρυβη λειτουργία <li style="width: 50%;"> Θερμαντήρας δεξαμενής <li style="width: 50%;"> Θερμοστάτης δωματίου τηλεχειριστηρίου <li style="width: 50%;"> Ηλιακό <li style="width: 50%;"> Ισχυρή λειτουργία <li style="width: 50%;"> Μπόιλερ
2: Λειτουργία	Εμφάνιση επιλεγμένης λειτουργίας/τρέχουσα κατάσταση λειτουργίας
	<ul style="list-style-type: none"> <li style="width: 50%;"> Θέρμανση <li style="width: 50%;"> Ψύξη <li style="width: 50%;"> Αυτόματη <li style="width: 50%;"> Παροχή ζεστού νερού <li style="width: 50%;"> Αυτόματη θέρμανση <li style="width: 50%;"> Αυτόματη ψύξη <li style="width: 50%;"> Λειτουργία αντλίας θερμότητας
3: Ρύθμιση θερμ.	<ul style="list-style-type: none"> <li style="width: 50%;"> Ρυθμισμένη θερμ. δωματίου <li style="width: 50%;"> Καμπύλη αντιστάθμισης <li style="width: 50%;"> Ρυθμισμένη άμεση θερμ. νερού <li style="width: 50%;"> Ρυθμισμένη θερμ. πισίνας
4: Εμφάνιση θερμ. Θέρμανσης	Εμφάνιση τρέχουσας θερμοκρασίας θέρμανσης (είναι η ρυθμισμένη θερμοκρασία όταν περιβάλλεται με μια γραμμή)
5: Εμφάνιση θερμ. δεξαμενής	Εμφάνιση τρέχουσας θερμοκρασίας δεξαμενής (είναι ρυθμισμένη θερμοκρασία όταν περιβάλλεται με μια γραμμή)
6: Εξωτερική θερμ.	Εμφάνιση εξωτερικής θερμ.

Πρώτη ΕΝΕΡΓΟΠΟΙΗΣΗ (Έναρξη της εγκατάστασης)

Initialization	12:00am,Mon
Initializing.	

Όταν είναι ΕΝΕΡΓΟΠΟΙΗΜΕΝΗ, εμφανίζεται πρώτα η οθόνη προετοιμασίας (10 δευτ)



	12:00am,Mon
[⏻] Start	

Όταν ολοκληρωθεί η οθόνη προετοιμασίας, μεταβαίνει στην κανονική οθόνη.



Language	12:00am,Mon
ENGLISH	
FRANÇAIS	
DEUTSCH	
ITALIANO	
▼ Select	[↵] Confirm

Όταν πατηθεί οποιοδήποτε κουμπί, εμφανίζεται η οθόνη ρύθμισης γλώσσας. (ΣΗΜΕΙΩΣΗ) Αν δεν εκτελεστεί η αρχική ρύθμιση, δεν προχωρά στο μενού.



Επιλέξτε γλώσσα και επιβεβαιώστε

Clock format	12:00am,Mon
24h	
am/pm	
▼ Select	[↵] Confirm

Όταν οριστεί η γλώσσα, εμφανίζεται η οθόνη ρύθμισης ώρας (24ω/πμ/μμ)



Επιλέξτε την εμφάνιση ώρας και επιβεβαιώστε

Date & time	12:00am,Mon
Year/Month/Day	Hour : Min
2015 / 01 / 01	12 : 00
↕ Select	[↵] Confirm

Εμφανίζεται η οθόνη ρύθμισης ΕΕ/ΜΜ/ΗΗ/Ωρα



Επιλέξτε ΕΕ/ΜΜ/ΗΗ/Ωρα και επιβεβαιώστε

	12:00am,Mon
[⏻] Start	

Επιστροφή στην αρχική οθόνη



Πατήστε μενού, επιλέξτε Ρύθμιση εγκαταστάτη

Main Menu	12:00am,Mon
System check	
Personal setup	
Service contact	
Installer setup	
▲ Select	[↵] Confirm



Επιβεβαιώστε για να μεταβείτε στη Ρύθμιση εγκαταστάτη

3-2. Installer Setup

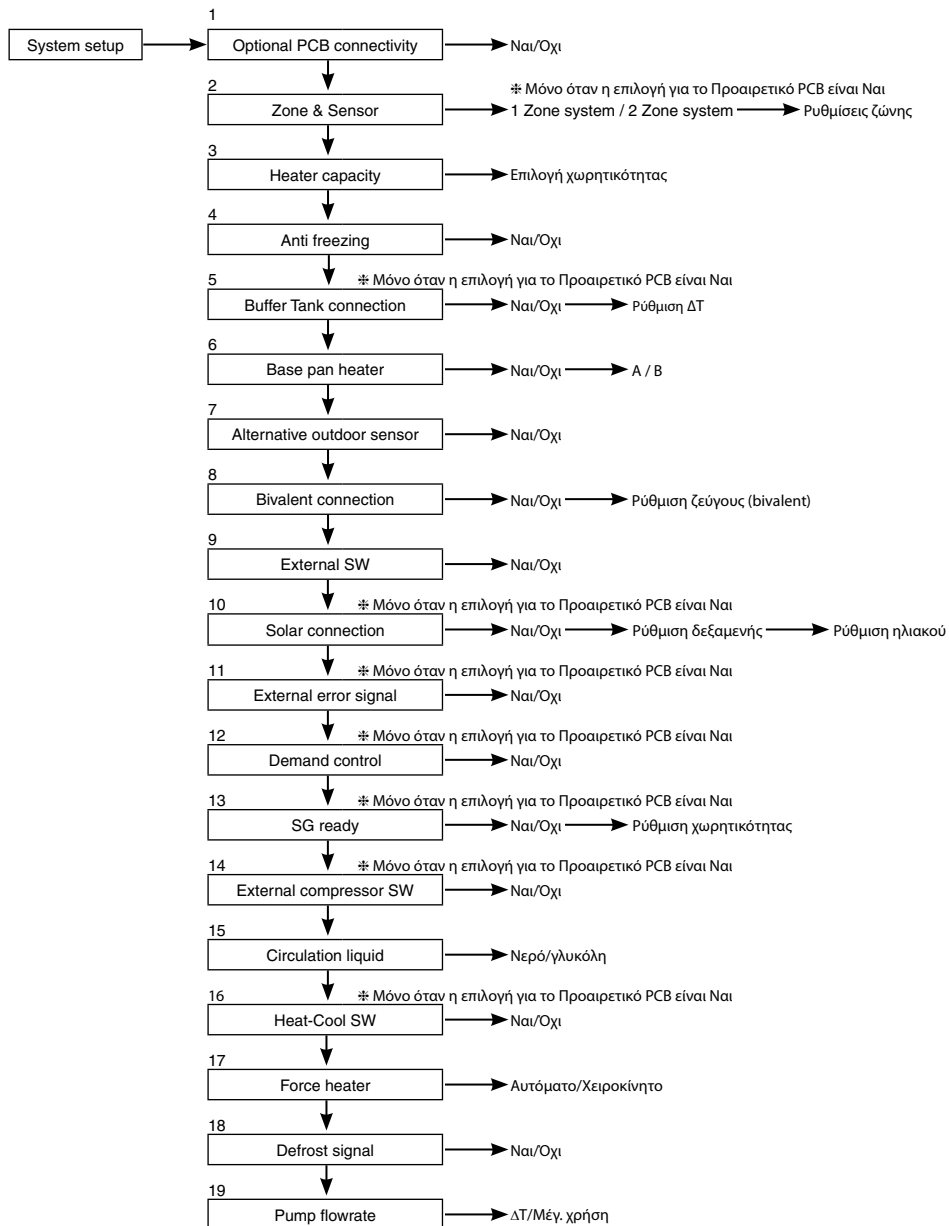

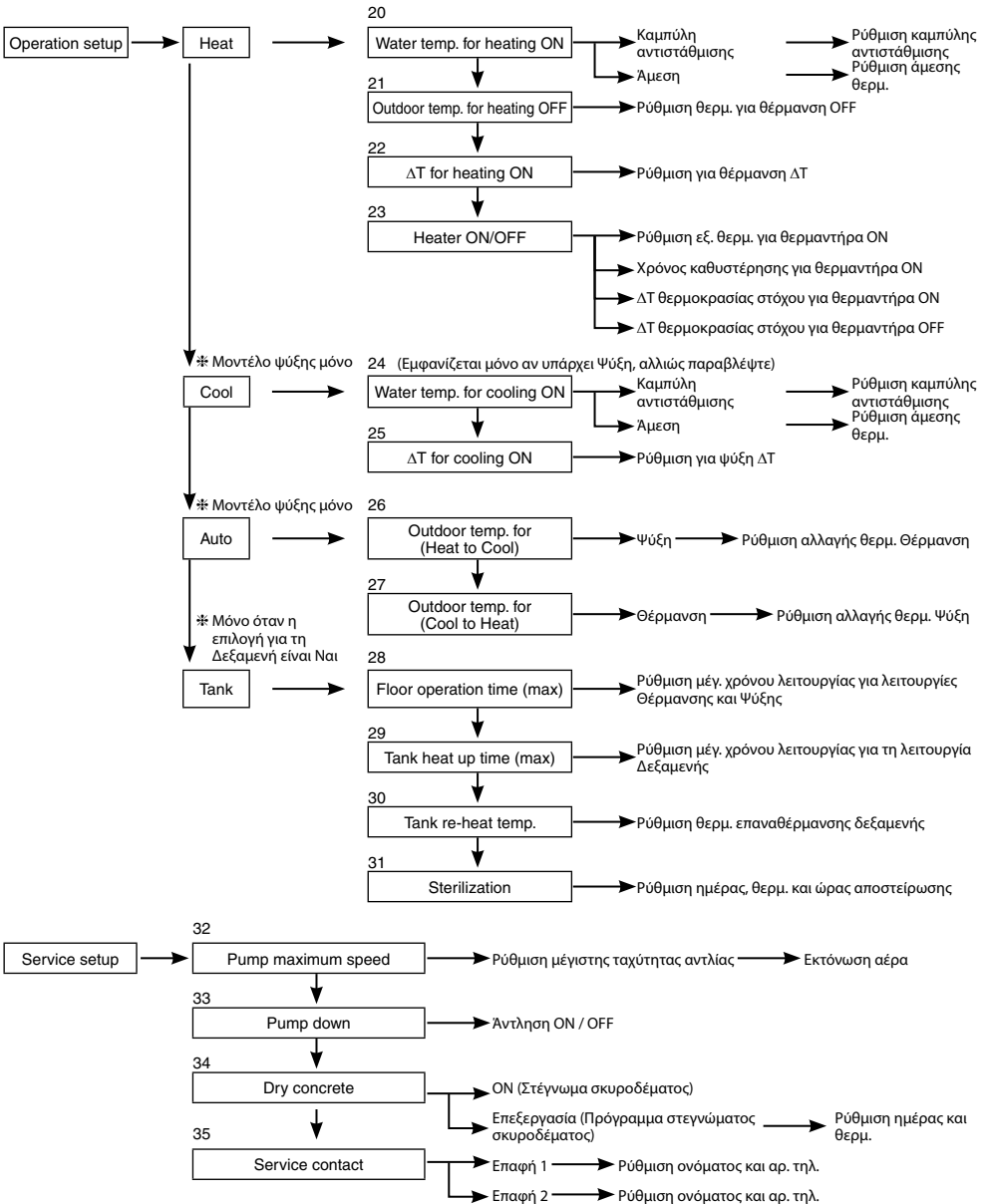

3-3. System Setup

1. Optional PCB connectivity

Αρχική ρύθμιση: Όχι

Αν η παρακάτω λειτουργία είναι απαραίτητη, προμηθευτείτε και εγκαταστήστε το Προαιρετικό PCB.

Επιλέξτε Ναι μετά την εγκατάσταση του Προαιρετικού PCB.

- Έλεγχος 2 ζωνών
- Πισίνα
- Δεξαμενή αποθήκευσης
- Ηλιακός
- Έξοδος σήματος εξωτερικού σφάλματος
- Έλεγχος απαιτήσεων
- SG έτοιμο
- Διακοπή μονάδας πηγής θερμότητας από εξωτερικό διακόπτη

System setup	12:00am, Mon
Optional PCB connectivity	
Zone & Sensor	
Heater capacity	
Anti freezing	
▼ Select	[↔] Confirm

2. Zone & Sensor

Αρχική ρύθμιση: Θερμ. Δωματίου και Νερού

Αν δεν υπάρχει προαιρετική συνδεσιμότητα PCB

Επιλέξτε αισθητήρα ελέγχου θερμοκρασίας δωματίου από τα 3 ακόλουθα στοιχεία

- ① Θερμοκρασία νερού (θερμοκρασία νερού κυκλοφορίας)
- ② Θερμοστάτης δωματίου (Εσωτερικός ή Εξωτερικός)
- ③ Θερμοαντιστάτης δωματίου

Όταν υπάρχει προαιρετική συνδεσιμότητα PCB

- ① Επιλέξτε έλεγχο 1 ζώνης ή έλεγχο 2 ζωνών.

Αν είναι 1 ζώνη, επιλέξτε αισθητήρα για το δωμάτιο ή την πισίνα

Αν είναι 2 ζωνών, αφού επιλέξετε αισθητήρα της ζώνης 1, επιλέξτε αισθητήρα για το δωμάτιο ή την πισίνα για τη ζώνη 2

(ΣΗΜΕΙΩΣΗ) Στο σύστημα 2 ζωνών, η λειτουργία πισίνας μπορεί να οριστεί μόνο στη ζώνη 2.

System setup	12:00am, Mon
Optional PCB connectivity	
Zone & Sensor	
Heater capacity	
Anti freezing	
▲ Select	[↔] Confirm

3. Heater capacity

Αρχική ρύθμιση: Ανάλογα με το μοντέλο

Αν υπάρχει ενσωματωμένος θερμαντήρας, ορίστε την επιλεγόμενη χωρητικότητα θερμαντήρα.

(ΣΗΜΕΙΩΣΗ) Υπάρχουν μοντέλα που δεν μπορείτε να επιλέξετε τη χωρητικότητα θερμαντήρα.

System setup	12:00am, Mon
Optional PCB connectivity	
Zone & Sensor	
Heater capacity	
Anti freezing	
▲ Select	[↔] Confirm

4. Anti freezing

Αρχική ρύθμιση: Ναι

Θέτει σε λειτουργία την προστασία από τον πάγο του κυκλώματος κυκλοφορίας νερού.

Αν επιλέξετε Ναι, όταν η θερμοκρασία νερού πλησιάζει τη θερμοκρασία παγοποίησης η αντλία κυκλοφορίας θα ξεκινήσει. Αν η θερμοκρασία νερού δεν φτάσει στη θερμοκρασία διακοπής αντλίας, θα ενεργοποιηθεί ο εφεδρικός θερμαντήρας.

(ΣΗΜΕΙΩΣΗ) Αν επιλέξετε Όχι, όταν η θερμοκρασία νερού πλησιάσει τη θερμοκρασία παγοποίησης ή κάτω από 0°C, το κύκλωμα κυκλοφορίας νερού μπορεί να παγώσει και να δημιουργηθεί δυσλειτουργία.

System setup	12:00am, Mon
Optional PCB connectivity	
Zone & Sensor	
Heater capacity	
Anti freezing	
▲ Select	[↔] Confirm

5. Buffer Tank connection

Αρχική ρύθμιση: Όχι

Επιλέξτε αν είναι συνδεδεμένο ή όχι στη δεξαμενή αποθήκευσης.

Αν χρησιμοποιείται δεξαμενή αποθήκευσης, επιλέξτε Ναι.

Συνδέστε τον θερμοαντιστάτη δεξαμενής αποθήκευσης και επιλέξτε, ΔΤ (χρησιμοποιήστε το ΔΤ για να αυξήσετε τη θερμ. της κύριας πλευράς έναντι της θερμ. στόχου της δευτερευούσας πλευράς).

(ΣΗΜΕΙΩΣΗ) Δεν εμφανίζεται αν δεν υπάρχει Προαιρετικό PCB.

Αν η δεξαμενή αποθήκευσης δεν είναι πολύ μεγάλη, ορίστε μια μεγαλύτερη τιμή για το ΔΤ.

System setup	12:00am, Mon
Heater capacity	
Anti freezing	
Tank connection	
Buffer tank connection	
▲ Select	[↔] Confirm

6. Base pan heater

Αρχική ρύθμιση: Όχι

Επιλέξτε αν έχει εγκατασταθεί ή όχι Θερμαντήρας βάσης.
Αν επιλέξετε Ναι, επιλέξτε να χρησιμοποιηθεί ο Θερμαντήρας Α ή Β.

A: Ενεργοποίηση του Θερμαντήρα όταν θερμαίνεται μόνο με τη λειτουργία απόψυξης
B: Ενεργοποίηση του Θερμαντήρα κατά τη θέρμανση

System setup	12:00am, Mon
Tank connection	
Buffer tank connection	
Tank heater	
Base pan heater	
↕ Select	[←] Confirm

7. Alternative outdoor sensor

Αρχική ρύθμιση: Όχι

Επιλέξτε Ναι αν έχει εγκατασταθεί εξωτερικός αισθητήρας.
Ελέγχεται από προαιρετικό εξωτερικό αισθητήρα χωρίς μέτρηση του εξωτερικού αισθητήρα της μονάδας αντλίας θερμότητας.

System setup	12:00am, Mon
Buffer tank connection	
Tank heater	
Base pan heater	
Alternative outdoor sensor	
↕ Select	[←] Confirm

8. Bivalent connection

Αρχική ρύθμιση: Όχι

Επιλέξτε αν η αντλία θερμότητας είναι συνδεδεμένη με τη λειτουργία του μπόιλερ.
Συνδέστε το σήμα εκκίνησης του μπόιλερ στον ακροδέκτη επαφής του μπόιλερ (κεντρικό PCB).

Ορίστε την επιλογή Bivalent connection σε NAI.

Μετά από αυτό, ξεκινήστε τη ρύθμιση σύμφωνα με τις οδηγίες του τηλεχειριστηρίου.
Το εικονίδιο του μπόιλερ θα εμφανίζεται στο επάνω μέρος της οθόνης του τηλεχειριστηρίου.

Μετά τη ρύθμιση σε NAI της σύνδεσης ζεύγους (bivalent), υπάρχουν δύο επιλογές μοτίβου ελέγχου προς επιλογή (Έτοιμο SG / Αυτόματο)

- 1) Έτοιμο SG (Διαθέσιμο μόνο για ρύθμιση όταν το προαιρετικό PCB είναι ρυθμισμένο σε NAI)
- Η είσοδος του Έτοιμου SG από τον ακροδέκτη του προαιρετικού PCB ελέγχει τη θέση ON/OFF του μπόιλερ και της αντλίας θερμότητας όπως στην παρακάτω κατάσταση

Σήμα SG		Μοτίβο λειτουργίας
Vcc-bit1	Vcc-bit2	
Ανοιχτό	Ανοιχτό	Αντλία θερμότητας OFF, Μπόιλερ OFF
Κλειστό	Ανοιχτό	Αντλία θερμότητας ON, Μπόιλερ OFF
Ανοιχτό	Κλειστό	Αντλία θερμότητας OFF, Μπόιλερ ON
Κλειστό	Κλειστό	Αντλία θερμότητας ON, Μπόιλερ ON

* Αυτή η είσοδος ζεύγους (bivalent) έτοιμου SG μοιράζεται τον ίδιο ακροδέκτη όπως η σύνδεση [14. Έτοιμο SG]. Μόνο μία από αυτές τις δύο ρυθμίσεις μπορεί να ρυθμιστεί ταυτόχρονα.

Όταν επιλέγεται η μία, η άλλη ρύθμιση θα επαναφέρεται σε μη επιλεγμένη.

- 2) Αυτόματο (Αν δεν ρυθμιστεί το Προαιρετικό PCB, το μοτίβο ελέγχου ζεύγους (bivalent) θα ρυθμίζεται σε αυτόματο ως προεπιλεγμένη τιμή)
Υπάρχουν 3 διαφορετικές λειτουργίες στην αυτόματη λειτουργία μοτίβου μπόιλερ. Η κίνηση της κάθε λειτουργίας φαίνεται παρακάτω.

- ① Εναλλακτική (αλλάζει σε λειτουργία μπόιλερ όταν πέφτει κάτω από τη ρυθμισμένη θερμοκρασία)
- ② Παράλληλη (επιτρέπει τη λειτουργία του μπόιλερ όταν πέφτει κάτω από τη ρυθμισμένη θερμοκρασία)
- ③ Προηγμένη Παράλληλη (έχει τη δυνατότητα να καθυστερεί ελαφρά τον χρόνο λειτουργίας του μπόιλερ της παράλληλης λειτουργίας)

Όταν η λειτουργία μπόιλερ είναι "ON", η "επαφή μπόιλερ" είναι "ON", θα εμφανίζεται η ένδειξη " " (χαρακτήρας υπογράμμισης) κάτω από το εικονίδιο του μπόιλερ.

Ορίστε ίδια θερμοκρασία στόχο στο μπόιλερ όπως και στην αντλία θερμότητας.

Όταν η θερμοκρασία του μπόιλερ είναι υψηλότερη από τη θερμοκρασία της αντλίας θερμότητας, η θερμοκρασία ζώνης δεν μπορεί να επιτευχθεί αν δεν έχει εγκατασταθεί βαλβίδα μίξης.

Αυτό το προϊόν επιτρέπει μόνο ένα σήμα να ελέγχει τη λειτουργία του μπόιλερ. Η ρύθμιση λειτουργίας του μπόιλερ αποτελεί ευθύνη του εγκαταστάτη.

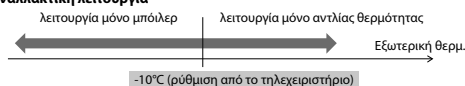
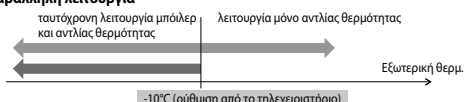
Εναλλακτική λειτουργία**Παράλληλη λειτουργία**

Προηγμένη Παράλληλη λειτουργία

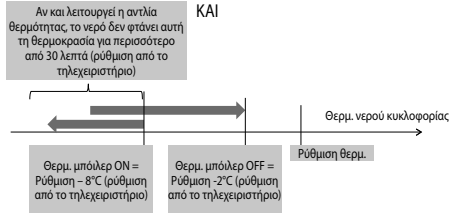
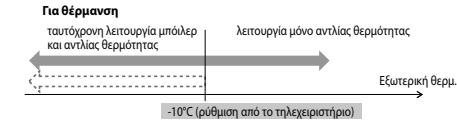

Στη λειτουργία Προηγμένα Παράλληλα, η ρύθμιση για τη θέρμανση και τη δεξαμενή μπορεί να γίνει ταυτόχρονα. Κατά τη διάρκεια της λειτουργίας "Θέρμανση/Δεξαμενή", κάθε φορά που αλλάζει η λειτουργία, η εξόδος μπόιλερ θα αναπρορυθμίζεται στη θέση OFF. Πρέπει να έχετε καλή κατανόηση των χαρακτηριστικών ελέγχου του μπόιλερ ώστε να επιλέγετε τη βέλτιστη ρύθμιση για το σύστημα.

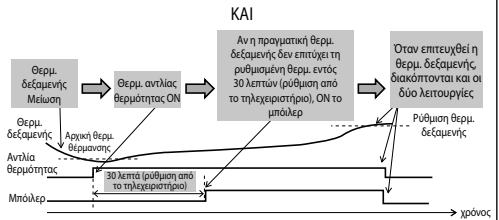
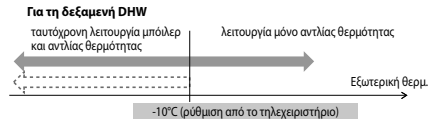

9. External SW

Αρχική ρύθμιση: Όχι

Δυνατότητα ΕΝΕΡΓΟΠΟΙΗΣΗΣ/ΑΠΕΝΕΡΓΟΠΟΙΗΣΗΣ της λειτουργίας με εξωτερικό διακόπτη.

System setup	12:00am, Mon
Base pan heater	
Alternative outdoor sensor	
Bivalent connection	
External SW	
Select	[←] Confirm

10. Solar connection

Αρχική ρύθμιση: Όχι

Επιλέξτε την όταν έχει εγκατασταθεί ηλιακός θερμαντήρας νερού.

Η ρύθμιση περιλαμβάνει τα παρακάτω στοιχεία.

- Επιλέξτε τη δεξαμενή αποθήκευσης ή τη δεξαμενή DHW για σύνδεση με τον ηλιακό θερμαντήρα νερού.
- Επιλέξτε διαφορά θερμοκρασίας ανάμεσα στον θερμοαντιστάτη του ηλιακού πίνακα και της δεξαμενής αποθήκευσης ή του θερμοαντιστάτη της δεξαμενής DHW για τη λειτουργία της ηλιακής αντλίας.
- Επιλέξτε διαφορά θερμοκρασίας ανάμεσα στον θερμοαντιστάτη του ηλιακού πίνακα και της δεξαμενής αποθήκευσης ή του θερμοαντιστάτη της δεξαμενής DHW για τη διακοπή της ηλιακής αντλίας.
- Θερμοκρασία εκκίνησης της λειτουργίας προστασίας από τον πάγο (αλλάξτε τη ρύθμιση ανάλογα με τη χρήση γλυκόλης).
- Διακοπή λειτουργίας ηλιακής αντλίας όταν γίνει υπέρβαση του ορίου υψηλής θερμοκρασίας (όταν η θερμοκρασία δεξαμενής υπερβεί την καθορισμένη θερμοκρασία (70~90°C))

System setup	12:00am, Mon
Alternative outdoor sensor	
Bivalent connection	
External SW	
Solar connection	
Select	[←] Confirm

11. External Error Signal

Αρχική ρύθμιση: Όχι

Επιλέξτε όταν έχει εγκατασταθεί μονάδα εμφάνισης εξωτερικού σφάλματος. Όταν συμβεί σφάλμα, ενεργοποιήστε τον Διακόπτη Ξηρής Επαφής.

(ΣΗΜΕΙΩΣΗ) Δεν εμφανίζεται όταν δεν υπάρχει Προαιρετικό PCB.

Όταν παρουσιάζονται σφάλματα, το σήμα σφάλματος θα είναι στη θέση ON. Αφού απενεργοποιήσετε την ένδειξη "κλεισμο" στην οθόνη, το σήμα σφάλματος παραμένει στη θέση ON.

System setup	12:00am, Mon
Bivalent connection	
External SW	
Solar connection	
External error signal	
Select	[←] Confirm

12. Demand control

Αρχική ρύθμιση: Όχι

System setup 12:00am, Mon

Επιλέξτε όταν υπάρχει έλεγχος απαιτήσεων.

Ρυθμίστε την τάση ακροδέκτη μεταξύ 1 ~ 10 V για να αλλάξετε το όριο του ρεύματος λειτουργίας.

(ΣΗΜΕΙΩΣΗ) Δεν εμφανίζεται όταν δεν υπάρχει Προαιρετικό PCB.

Αναλογική είσοδος [V]	Ρυθμός [%]
0,0	μη ενεργό
0,1 ~ 0,6	μη ενεργό
0,7	10
0,8	10
0,9 ~ 1,1	10
1,2	15
1,3	15
1,4 ~ 1,6	15
1,7	20
1,8	20
1,9 ~ 2,1	20
2,2	25
2,3	25
2,4 ~ 2,6	25
2,7	30
2,8	30
2,9 ~ 3,1	30
3,2	35
3,3	35
3,4 ~ 3,6	35
3,7	40
3,8	40

Αναλογική είσοδος [V]	Ρυθμός [%]
3,9 ~ 4,1	40
4,2	45
4,3	45
4,4 ~ 4,6	45
4,7	50
4,8	50
4,9 ~ 5,1	50
5,2	55
5,3	55
5,4 ~ 5,6	55
5,7	60
5,8	60
5,9 ~ 6,1	60
6,2	65
6,3	65
6,4 ~ 6,6	65
6,7	70
6,8	70
6,9 ~ 7,1	70
7,2	75
7,3	75

Αναλογική είσοδος [V]	Ρυθμός [%]
7,4 ~ 7,6	75
7,7	80
7,8	80
7,9 ~ 8,1	80
8,2	85
8,3	85
8,4 ~ 8,6	85
8,7	90
8,8	90
8,9 ~ 9,1	90
9,2	95
9,3	95
9,4 ~ 9,6	95
9,7	100
9,8	100
9,9 ~	100

*Ελάχιστο ρεύμα λειτουργίας εφαρμόζεται σε κάθε μοντέλο για λόγους προστασίας.

*Παρέχεται υστέρηση τάσης 0,2.

*Η τιμή της τάσης μετά το δεύτερο δεκαδικό σημείο κόβεται.

System setup

12:00am, Mon

External SW
Solar connection
External error signal

Demand control

Select [←] Confirm

13. SG ready

Αρχική ρύθμιση: Όχι

System setup 12:00am, Mon

Αλλάξτε τη λειτουργία της αντλίας θερμότητας ανοίγοντας-κλείνοντας τους 2 ακροδέκτες. Είναι δυνατές οι παρακάτω ρυθμίσεις

Σήμα SG	Μοτίβο εργασίας
Vcc-bit1	Vcc-bit2
Ανοιχτό	Ανοιχτό
Κλειστό	Ανοιχτό
Ανοιχτό	Κλειστό
Κλειστό	Κλειστό

Ρύθμιση χωρητικότητας 1

- Χωρητικότητα DHW ___%
- Χωρητικότητα θέρμανσης ___%
- Χωρητικότητα ψύξης ___°C

Ρύθμιση χωρητικότητας 2

- Χωρητικότητα DHW ___%
- Χωρητικότητα θέρμανσης ___%
- Χωρητικότητα ψύξης ___°C

Επιλέξτε από τη ρύθμιση SG έτοιμο του τηλεχειριστηρίου

(Όταν το Έτοιμο SG ρυθμίζεται σε NAI, το μοτίβο ελέγχου Ζεύγους (bivalent) θα ρυθμίζεται σε Αυτόματο.)

System setup

12:00am, Mon

Solar connection
External error signal
Demand control

SG ready

Select [←] Confirm

14. External Compressor SW

Αρχική ρύθμιση: Όχι

System setup 12:00am, Mon

Επιλέξτε όταν είναι συνδεδεμένος Διακόπτης εξωτερικού συμπιεστή.

Ο Διακόπτης είναι συνδεδεμένος σε εξωτερικές συσκευές για τον έλεγχο κατανάλωσης ενέργειας, το σήμα ON θα διακόψει τη λειτουργία του συμπιεστή. (Η λειτουργία θέρμανσης κ.λπ. δεν ακυρώνεται).

(ΣΗΜΕΙΩΣΗ) Δεν εμφανίζεται αν δεν υπάρχει Προαιρετικό PCB.

Αν ακολουθηθεί το Ελβετικό πρότυπο σύνδεσης ρεύματος, πρέπει να ενεργοποιηθεί ο DIP SW (SW2 pin3) του PCB κύριας μονάδας. Το σήμα ON/OFF χρησιμοποιείται για την ενεργοποίηση/απενεργοποίηση του θερμαντήρα δεξαμενής (για λόγους αποστείρωσης)

System setup

12:00am, Mon

External error signal
Demand control
SG ready

External compressor SW

Select [←] Confirm

15. Circulation Liquid

Αρχική ρύθμιση: Νερό

Ρυθμίστε την κυκλοφορία του νερού θέρμανσης.

Υπάρχουν 2 τύποι ρυθμίσεων, νερού και γλυκόκλης.

(ΣΗΜΕΙΩΣΗ) Επιλέξτε γλυκόκλης όταν χρησιμοποιείτε υγρό προστασίας από πάγο. Μπορεί να προκληθεί σφάλμα αν η ρύθμιση είναι λανθασμένη.

System setup	12:00am, Mon
Demand control	
SG ready	
External compressor SW	
Circulation liquid	
▲ Select	[↔] Confirm

16. Heat-Cool SW

Αρχική ρύθμιση: Απενεργοποίηση

Δυνατότητα αλλαγής (διόρθωσης) της θέρμανσης και ψύξης με εξωτερικό διακόπτη.

(Ανοιχτό): Διόρθωση στη θέρμανση (Θέρμανση +DHW)
(Κλειστό): Διόρθωση στην Ψύξη (Ψύξη +DHW)
(ΣΗΜΕΙΩΣΗ) Αυτή η ρύθμιση είναι απενεργοποιημένη στα μοντέλα χωρίς Ψύξη.
(ΣΗΜΕΙΩΣΗ) Δεν εμφανίζεται αν δεν υπάρχει Προαιρετικό PCB.

Η λειτουργία χρονοδιακόπτη δεν μπορεί να χρησιμοποιηθεί. Δεν μπορεί να χρησιμοποιηθεί η Αυτόματη λειτουργία.

System setup	12:00am, Mon
SG ready	
External compressor SW	
Circulation liquid	
Heat-Cool SW	
▲ Select	[↔] Confirm

17. Force Heater

Αρχική ρύθμιση: Χειροκίνητο

Στη χειροκίνητη λειτουργία, ο χρήστης μπορεί να ενεργοποιήσει την αναγκαστική λειτουργία θερμαντήρα μέσω του γρήγορου μενού.

Αν η επιλογή είναι "αυτόματη", η αναγκαστική λειτουργία θερμαντήρα θα ενεργοποιείται αυτόματα σε περίπτωση που προκύψει σφάλμα κατά τη διάρκεια της λειτουργίας. Η αναγκαστική λειτουργία θερμαντήρα θα λειτουργήσει σύμφωνα με την τελευταία επιλογή λειτουργίας, η επιλογή λειτουργίας απενεργοποιείται όταν είναι ενεργοποιημένη η αναγκαστική λειτουργία θερμαντήρα.

Η πηγή θερμαντήρα θα ΕΝΕΡΓΟΠΟΙΗΘΕΙ κατά την αναγκαστική λειτουργία θερμαντήρα.

System setup	12:00am, Mon
External compressor SW	
Circulation liquid	
Heat-Cool SW	
Force Heater	
▲ Select	[↔] Confirm

18. Defrost signal

Αρχική ρύθμιση: Όχι

Το σήμα απόψυξης μοιράζεται τον ίδιο ακροδέκτη με την επαφή ζεύγους (bivalent) στον κύριο πίνακα ελέγχου. Όταν το σήμα απόψυξης είναι ρυθμισμένο σε ΝΑΙ, η σύνδεση ζεύγους (bivalent) επαναφέρεται σε ΟΧΙ. Μόνο μία λειτουργία μπορεί να ρυθμιστεί μεταξύ του σήματος απόψυξης και του ζεύγους (bivalent).

Όταν το σήμα απόψυξης είναι ρυθμισμένο σε ΝΑΙ, κατά τη διάρκεια της λειτουργίας απόψυξης που εκτελείται στην εξωτερική μονάδα, η επαφή του σήματος απόψυξης γίνεται ΟΝ. Η επαφή σήματος απόψυξης γίνεται OFF αφού ολοκληρωθεί η λειτουργία απόψυξης.

(Ο σκοπός αυτής της εξόδου επαφής είναι να διακόψει το εσωτερικό fan coil ή την αντλία νερού κατά τη διάρκεια της λειτουργίας απόψυξης).

System setup	12:00am, Mon
Heat-Cool SW	
Force heater	
Force defrost	
Defrost signal	
▲ Select	[↔] Confirm

19. Pump flowrate

Αρχική ρύθμιση: ΔΤ

Αν η ρύθμιση του ρυθμού ροής αντλίας είναι ΔΤ, η μονάδα προσαρμόζει τη χρήση της αντλίας για διαφορετική βάση εισόδου και εξόδου νερού όταν η ρύθμιση *ΔΤ για τη θέρμανση είναι ενεργή (ΔΤ for heating ON) και η ρύθμιση *ΔΤ για την ψύξη είναι ενεργή (ΔΤ for cooling ON) στο μενού ρύθμισης λειτουργίας κατά τη λειτουργία δωματίου.

Αν η ρύθμιση του ρυθμού ροής αντλίας έχει ρυθμιστεί σε Μέγ. χρήση (Max. duty), η μονάδα θα ρυθμίσει τη χρήση της αντλίας στη χρήση που έχει ρυθμιστεί στην επιλογή * Μέγ. ταχύτητα αντλίας (Pump maximum speed) στο μενού ρύθμισης σέρβις κατά τη λειτουργία δωματίου.

System setup	12:00am, Mon
Force heater	
Force defrost	
Defrost signal	
Pump flowrate	
▲ Select	[↔] Confirm

3-4. Operation setup

Heat

20. Water temp. for heating ON

Αρχική ρύθμιση: καμπύλη αντιστάθμισης

Επιλέξτε θερμοκρασία στόχου νερού για να χειριστείτε τη λειτουργία θέρμανσης. Καμπύλη αντιστάθμισης: Αλλαγή θερμοκρασίας στόχου νερού σε συνδυασμό με την αλλαγή της εξωτερικής θερμοκρασίας περιβάλλοντος. Άμεση: Ρυθμίστε την άμεση θερμοκρασία του νερού κυκλοφορίας.

Σε σύστημα 2 ζωνών, η θερμοκρασία νερού των ζωνών 1 και 2 μπορεί να ρυθμιστεί ξεχωριστά.

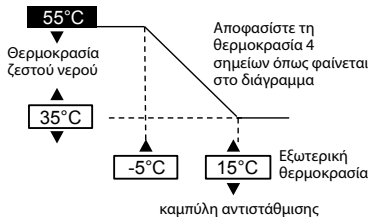

21. Outdoor temp. for heating OFF

Αρχική ρύθμιση: 24°C

Επιλέξτε εξωτερική θερμοκρασία για να σταματήσει να λειτουργεί θέρμανση. Το εύρος ρύθμισης είναι 5°C ~ 35°C



22. ΔT for heating ON

Αρχική ρύθμιση: 5°C

Επιλέξτε διαφορά θερμ. μεταξύ εξωτερικής θερμ. και θερμ. επιστροφής του νερού κυκλοφορίας της λειτουργίας θέρμανσης.

Όταν το κενό θερμ. μεγαλώσει, εξοικονομείται ενέργεια αλλά είναι λιγότερο άνετο. Όταν το κενό μικραίνει, η εξοικονόμηση ενέργειας μειώνεται αλλά είναι πιο άνετο. Το εύρος ρύθμισης είναι 1°C ~ 15°C

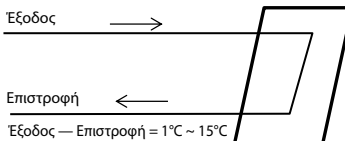

23. Heater ON/OFF

a. Εξωτερική θερμ. για θερμαντήρα ON

Αρχική ρύθμιση: 0°C

Επιλέξτε εξωτερική θερμ. για το πότε ξεκινά να λειτουργεί ο εφεδρικός θερμαντήρας.

Το εύρος ρύθμισης είναι -20°C ~ 15°C

Ο χρήστης θα επιλέξει για το αν θα χρησιμοποιήσει τον θερμαντήρα ή όχι.

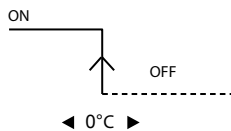

b. Χρόνος καθυστέρησης για θερμαντήρα ON

Αρχική ρύθμιση: 30 λεπτά

Ρυθμίστε τον χρόνο καθυστέρησης από την επιλογή συμπίεστη ON για να ενεργοποιείται ο θερμαντήρας αν δεν επιτευχθεί η ρυθμισμένη θερμοκρασία νερού.

Το εύρος ρύθμισης είναι 10 λεπτά ~ 60 λεπτά

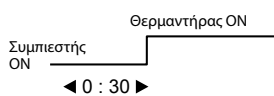

c. Θερμαντήρας ON: ΔT θερμοκρασίας στόχου

Αρχική ρύθμιση: -4°C

Ρυθμίστε τη θερμοκρασία νερού για τον θερμαντήρα να ενεργοποιείται στη λειτουργία θέρμανσης.

Το εύρος ρύθμισης είναι -10°C ~ -2°C

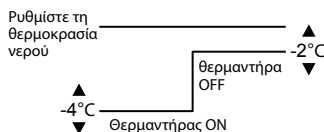

d. Θερμαντήρας OFF: ΔT θερμοκρασίας στόχου

Αρχική ρύθμιση: -2°C

Ρυθμίστε τη θερμοκρασία νερού για τον θερμαντήρα να απενεργοποιείται στη λειτουργία θέρμανσης.

Το εύρος ρύθμισης είναι -8°C ~ 0°C

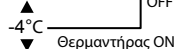

Cool

24. Water temp. for cooling ON

Αρχική ρύθμιση: καμπύλη αντιστάθμισης

Επιλέξτε θερμοκρασία στόχου νερού για να χειριστείτε τη λειτουργία ψύξης. Καμπύλη αντιστάθμισης: Αλλαγή θερμοκρασίας στόχου νερού σε συνδυασμό με την αλλαγή της εξωτερικής θερμοκρασίας περιβάλλοντος. Άμεση: Ρυθμίστε την άμεση θερμοκρασία του νερού κυκλοφορίας.

Σε σύστημα 2 ζωνών, η θερμοκρασία νερού των ζωνών 1 και 2 μπορεί να ρυθμιστεί ξεχωριστά.

25. ΔT for cooling ON

Αρχική ρύθμιση: 5°C

Επιλέξτε διαφορά θερμ. μεταξύ εξωτερικής θερμ. και θερμ. επιστροφής του νερού κυκλοφορίας της λειτουργίας Ψύξης. Όταν το κενό θερμ. μεγαλώσει, εξοικονομείται ενέργεια αλλά είναι λιγότερο άνετο. Όταν το κενό μικραίνει, η εξοικονόμηση ενέργειας μειώνεται αλλά είναι πιο άνετο. Το εύρος ρύθμισης είναι 1°C ~ 15°C

26. Outdoor temp. for (Heat to Cool)

Αρχική ρύθμιση: 15°C

Επιλέξτε εξωτερική θερμ. για την αλλαγή από θέρμανση σε ψύξη από την Αυτόματη ρύθμιση. Όταν ο μέγιστος χρόνος λειτουργίας είναι 5°C ~ 25°C

Ο χρόνος απόφασης είναι κάθε 1 ώρα

27. Outdoor temp. for (Cool to Heat)

Αρχική ρύθμιση: 10°C

Επιλέξτε εξωτερική θερμ. για την αλλαγή από Ψύξη σε Θέρμανση από την Αυτόματη ρύθμιση. Όταν ο μέγιστος χρόνος λειτουργίας είναι 5°C ~ 25°C

Ο χρόνος απόφασης είναι κάθε 1 ώρα

28. Floor operation time (max)

Αρχική ρύθμιση: 8ω

Επιλέξτε τον μέγιστο χρόνο λειτουργίας θέρμανσης σε ώρες. Όταν ο μέγιστος χρόνος λειτουργίας μειώνεται, μπορεί να θερμάνει τη δεξαμενή πιο συχνά.

Είναι μια λειτουργία για Θέρμανση + λειτουργία Δεξαμενή.

29. Tank heat up time (max)

Αρχική ρύθμιση: 60λεπ

Επιλέξτε τον μέγιστο χρόνο λειτουργίας θέρμανσης δεξαμενής σε ώρες. Όταν οι μέγιστες ώρες θέρμανσης μειώνονται, επιστρέφει αμέσως σε λειτουργία Θέρμανσης, αλλά μπορεί να μη θερμάνει πλήρως τη δεξαμενή.

30. Tank re-heat temp.

Αρχική ρύθμιση: -8°C

Επιλέξτε θερμ. για εκτέλεση επαναθέρμανσης της δεξαμενής νερού.
(Όταν θερμαίνεται μόνο από την αντλία νερού, (51°C – Θερμοκρασία επαναθέρμανσης δεξαμενής) θα γίνει η μέγ. θερμ.)

Το εύρος ρύθμισης είναι -12°C ~ -2°C

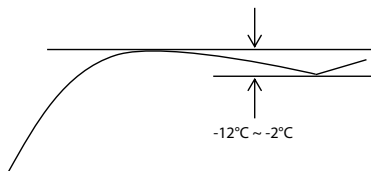
**31. Sterilization**

Αρχική ρύθμιση: 65°C 10λεπ

Ρυθμίστε τον χρονοδιακόπτη για την εκτέλεση αποστείρωσης.

- ① Ορίστε ημέρα και ώρα λειτουργίας. (Μορφή εβδομαδιαίου χρονοδιακόπτη)
- ② Θερμ. αποστείρωσης (55~75°C * Αν χρησιμοποιηθεί ο εφεδρικός θερμαντήρας, είναι 65°C)
- ③ Χρόνος λειτουργίας (Χρόνος λειτουργίας αποστείρωσης όταν επιτευχθεί η ρυθμισμένη θερμ. 5λεπ ~ 60λεπ)

Ο χρήστης θα επιλέξει για το αν θα χρησιμοποιήσει τη λειτουργία αποστείρωσης.

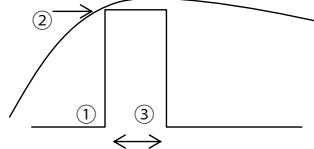
**3-5. Service Setup****32. Pump maximum speed**

Αρχική ρύθμιση: Ανάλογα με το μοντέλο

Συνήθως δεν απαιτείται ρύθμιση.

Ρυθμίστε όπου χρειάζεται για να μειωθεί ο θόρυβος της αντλίας κ.λπ.
Εκτός αυτού, διαθέτει λειτουργία Εκτόνωσης Αέρα.

Αν η ρύθμιση του *Ρυθμού ροής αντλίας έχει ρυθμιστεί σε Μέγ. χρήση (Max. Duty), αυτή η ρυθμισμένη χρήση είναι η σταθερή χρήση αντλίας που εκτελείται κατά τη λειτουργία δωματίου.

Service setup		12:00am, Mon
Flow rate	Max. Duty	Operation
88:8 L/min	0xCE	Air Purge
◀ Select		

33. Pump down

Εκτελέστε τη λειτουργία άντλησης

Service setup	12:00am, Mon
Pump down:	ON
[↔] Confirm	

Pump down operation in progress!	
[⏻] OFF	

34. Dry concrete

Εκτελέστε τη λειτουργία στεγνώματος σκυροδέματος.
Επιλέξτε Επεξεργασία, ορίστε θερμ. για κάθε στάδιο (1~99 1 είναι για 1 ημέρα).
Το εύρος ρύθμισης είναι 25~55°C

Όταν είναι ΕΝΕΡΓΟΠΟΙΗΜΕΝΟ, ξεκινά το στέγνωμα του σκυροδέματος.

Όταν είναι 2 ζωνών, στεγνώνει και τις δύο ζώνες.

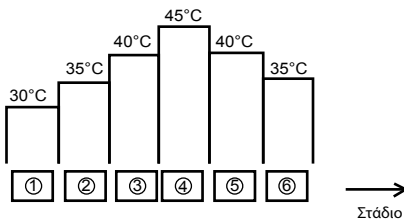
**35. Service contact**

Δυνατότητα ορισμού ονόματος και αρ. τηλ. ατόμου επικοινωνίας όταν υπάρχει βλάβη κ.λπ. ή όταν ο πελάτης έχει πρόβλημα. (2 στοιχεία)

Service setup	12:00am, Mon
Service contact:	
Contact 1	
Contact 2	
▲ Select	[↔] Confirm

Contact-1: Bryan Adams	
ABC/ abc	0-9/ Other
A B C D E F G H I J K L M N O P Q R	
S T U V W X Y Z a b c d e f g h i	
j k l m n o p q r s t u v w x y z	
▼ Select	[↔] Enter

4 Σέρβις και συντήρηση

Αν ξεχάσετε τον κωδικό πρόσβασης και δεν μπορείτε να λειτουργήσετε το τηλεχειριστήριο

Πατήστε το + + + για 5 δευτ. Εμφανίζεται η οθόνη ξεκλειδώματος κωδικού πρόσβασης, πιέστε Επιβεβαίωση (Confirm) και θα πραγματοποιηθεί επαναφορά. Ο κωδικός πρόσβασης θα γίνει 0000. Κάνετε πάλι επαναφορά. (ΣΗΜΕΙΩΣΗ) Εμφανίζεται μόνο όταν είναι κλειδωμένο με κωδικό πρόσβασης.

Maintenance menu

Μέθοδος ρύθμισης του μενού Συντήρησης

Maintenance menu	12:00am, Mon
Actuator check	
Test mode	
Sensor setup	
Reset password	
▼ Select	[↵] Confirm

Πατήστε το + + + για 5 δευτ.

Στοιχεία που μπορούν να ρυθμιστούν

- Έλεγχος ενεργοποιητή (Χειροκίνηση ON/OFF όλα τα λειτουργικά εξαρτήματα) (ΣΗΜΕΙΩΣΗ) Καθώς δεν υπάρχει δράση προστασίας, προσέξτε να μην προκαλέσετε κάποιο σφάλμα κατά τον χειρισμό κάθε εξαρτήματος (μην ενεργοποιήσετε την αντίλα όταν δεν υπάρχει νερό κ.λπ.)
- Δοκιμαστική λειτουργία (Δοκιμαστική λειτουργία) Συνήθως δεν χρησιμοποιείται.
- Ρύθμιση αισθητήρα (κενό αντιστάθμισμα της ανιχνευόμενης θερμοκρασίας του κάθε αισθητήρα εντός του εύρους -2~2°C) (ΣΗΜΕΙΩΣΗ) Χρησιμοποιήστε την μόνο όταν ο αισθητήρας παρεκκλίνει. Επηρεάζει τον έλεγχο θερμοκρασίας.
- Επαναφορά κωδικού πρόσβασης (Επαναφορά κωδικού πρόσβασης)

Custom menu

Μέθοδος ρύθμισης του μενού Εξατομικεύσης

Custom menu	12:00am, Mon
Cool mode	
Back-up heater	
Reset energy monitor	
Reset operation history	
Smart DHW	
▼ Select	[↵] Confirm

Πατήστε το + + για 10 δευτ.

Στοιχεία που μπορούν να ρυθμιστούν

- Λειτουργία ψύξης (Ρύθμιση Με/Χωρίς λειτουργία Ψύξης) Η προκαθορισμένη ρύθμιση είναι χωρίς (ΣΗΜΕΙΩΣΗ) Καθώς η λειτουργία με/χωρίς λειτουργία Ψύξης μπορεί να επηρεάσει την ηλεκτρική εφαρμογή, μην το αλλάζετε έτσι απλά. Στη λειτουργία Ψύξης, αν η σωλήνωση δεν είναι σωστά μονωμένη, μπορεί να σχηματιστεί πάχνη στον σωλήνα και να στάξει νερό στο δάπεδο και να προκληθεί ζημία.
- Εφεδρικός θερμαντήρας (Χρήση/Μη χρήση Εφεδρικού θερμαντήρα) (ΣΗΜΕΙΩΣΗ) Είναι διαφορετικό από τη χρήση/μη χρήση εφεδρικού θερμαντήρα που ορίζεται από τον πελάτη. Όταν αυτή η ρύθμιση χρησιμοποιείται, η ισχύς του θερμαντήρα που προορίζεται για τη προστασία κατά του πάγου θα απενεργοποιηθεί. (Χρησιμοποιείτε αυτή τη ρύθμιση όταν απαιτείται από την εταιρεία παροχής ρεύματος.) Χρησιμοποιώντας αυτή τη ρύθμιση, δεν μπορεί να κάνει απόψυξη εξαιτίας της χαμηλής ρύθμισης θερμοκρασίας Θέρμανσης και η λειτουργία ενδέχεται να σταματήσει (H75) Ρυθμίστε με την ευθύνη του εγκαταστάτη. Όταν κάνει συχνές διακοπές, μπορεί να οφείλεται σε ανεπαρκή ροή κυκλοφορίας, η καθορισμένη θερμοκρασία θέρμανσης είναι πολύ χαμηλή κ.λπ.
- Επαναφορά παρακολούθησης ενέργειας (διαγραφή μνήμης της Παρακολούθησης ενέργειας) Χρησιμοποιήστε αυτή τη λειτουργία όταν μετακομίζετε και παραδίσετε τη μονάδα.
- Επαναφορά ιστορικού λειτουργίας (διαγραφή μνήμης ιστορικού λειτουργίας) Χρησιμοποιήστε αυτή τη λειτουργία όταν μετακομίζετε και παραδίσετε τη μονάδα.
- Έξυπνη DHW (Ρυθμίστε την Παράμετρο λειτουργίας Έξυπνης DHW)
 - Ώρα έναρξης: Επαναθέρμανση δεξαμενής σε χαμηλότερη Θερμ. ON και έπειτα.
 - Ώρα διακοπής: Επαναθέρμανση δεξαμενής σε κανονική Θερμ. ON και έπειτα.
 - Θερμ. ON: Θερμ. Επαναθέρμανσης Δεξαμενής όταν ξεκινάει η Έξυπνη DHW.



Manuál pro instalaci

HYDROMODUL VZDUCH-VODA + ZÁSObNÍK

WH-ADC1216H6E5C

Nástroje požadované k instalaci

1 Křížový šroubovák	5 Trubkořez	9 Měřič izolačního odporu	58,8 N•m (5,8 kgf•m)
2 Vodováha	6 Výstružník	10 Multimetr	65 N•m (6,5 kgf•m)
3 Elektrická vrtačka	7 Nůž	11 Momentový klíč	117,6 N•m (12,0 kgf•m)
4 Klíč	8 Měřicí pásmo	42 N•m (4,2 kgf•m)	

BEZPEČNOSTNÍ POKYNY

- Před instalací Hydromodulu vzduch-voda + Zásobník (dále označované jako „Zásobník“) si pečlivě přečtěte následující „BEZPEČNOSTNÍ POKYNY“.
- Elektrické práce a vodoinstalační práce musí provést licencovaný elektrikář, respektive instalatér. Ujistěte se, že modelu, který má být nainstalován, používáte správné hodnoty a hlavní obvod.
- Zde uvedené body musí být dodrženy, protože tento důležitý obsah se týká bezpečnosti. Význam každého ukazatele viz níže. Nesprávná instalace z důvodu ignorování nebo zanedbání pokynů způsobí škody nebo zranění, jejichž závažnost se klasifikuje dle následujících ukazatelů.
- Po instalaci prosím ponechte tento montážní návod u jednotky.

	VAROVÁNÍ	Toto označení upozorňuje na nebezpečí ohrožení života nebo vážného zranění.
	POZOR	Toto označení upozorňuje na nebezpečí zranění nebo poškození majetku.

Použité symboly mají následující význam:

	Symbol s bílým pozadím označuje činnost, která se NESMÍ provádět.
	Symbol s tmavým pozadím označuje činnost, která se musí provést.

- Po dokončení instalace proveďte zkoušku činnosti, abyste zkontrolovali, zda zařízení pracuje normálně. Potom uživateli podle pokynů v návodu vysvětlíte, jak zařízení pracuje a jak se o něj má starat a udržovat ho. Upozorněte zákazníka na to, aby si uschoval návod k použití pro další použití.
- Pokud existuje sebemenší pochybnost o postupu při instalaci nebo provozu, vždy obraťte se na autorizovaného prodejce.

VAROVÁNÍ

	K napájení nepoužívejte neuvedený kabel, upravený kabel, spojený kabel nebo prodlužovací kabel. Do zásuvky nezapojujte další elektrické spotřebiče. Špatný kontakt, špatná izolace nebo přepětí způsobí úraz elektrickým proudem nebo požár.
	Napájecí kabel neutahujte páskou do svazku kabelů. Může dojít k abnormálnímu zvýšení teploty napájecího kabelu.
	Plastový obal udrzte mimo dosah dětí, mohly by si ho nasadit na hlavu a udusit se.
	K otevření potrubí s chladicí látkou nepoužívejte hasák. Může dojít k deformaci potrubí a následně ke špatné funkci zařízení.
	Nekupujte neautorizované elektrické součásti pro účely instalace, servisu, údržby atd. Mohou způsobit úraz elektrickým proudem nebo požár.
	Nepřidávejte ani nenahrazujte jiný než uvedený typ chladicí látky. Může dojít k poškození výrobku, požáru, zranění, atd.
	Nepokládejte nádoby s tekutinami na horní část Zásobníku. Mohlo by dojít k poškození Zásobníku a/nebo ke vzniku požáru v případě, že na Zásobníku dojde k jejich úniku nebo rozliti.
	Nepoužívejte společný kabel pro propojovací kabel Zásobník/Venkovní jednotka. Použijte specifikovaný propojovací kabel Zásobník/Venkovní jednotka, viz návod k obsluze ZAPOJENÍ KABELU DO ZÁSObNÍKU a připojte ho pevně pro propojení Zásobník/Venkovní jednotka. Kabel připevněte, aby ho nebylo možné ze svorky vytáhnout externí silou. Pokud není zapojení dokonalé, dojde k přehřátí nebo požáru na spoji.
	Při práci s elektrickými částmi dodržujte místní normy a tento návod. Musí se použít nezávislý okruh a samostatná zásuvka. Není-li kapacita elektrického obvodu dostatečná nebo defektní, dojde k úrazu elektrickým proudem nebo k požáru.
	Při instalaci vodního okruhu postupujte podle příslušných evropských a národních předpisů (včetně EN61770) a kodexů pro lokální instalace a stavebních regulací.
	K instalaci využijte prodejce nebo odborníka. Je-li instalace provedena uživatelem vadná, dojde k unikání vody, úrazu elektrickým proudem nebo k požáru.
	<ul style="list-style-type: none"> Toto je model R410A, při zapojení potrubí nepoužívejte žádné stávající potrubí a matice (R22). Použití by mohlo způsobit abnormálně vysoký tlak v chladicím okruhu (potrubí) a možná mít za následek explozi a zranění. Použijte pouze chladicí látku R410A. Tloušťka měděných trubek použitých u R410A musí být 0,8 mm nebo vyšší. Nikdy nepoužívejte měděné trubky tenčí než 0,8 mm. Je žádoucí, aby množství zbytkového oleje bylo menší než 40 mg/10 m.

⚠	Při instalaci nebo přemístění Zásobníku nedovolte, aby se do chladicího okruhu (potrubí) přimíchala jiná látka, než je uvedené chladivo, např. vzduch, atd. Smíchání vzduchu atd. způsobí abnormálně vysoký tlak v chladicím okruhu a dojde k explozi, zranění, atd.
⚠	Dodržet tyto pokyny k instalaci. Je-li instalace vadná, dojde k unikání vody, úrazu elektrickým proudem nebo k požáru.
⚠	Instalaci proveďte na místě, které udrží váhu sady. Pokud není podklad dostatečně silný nebo pokud není instalace správně provedená, sada může způsobit zranění.
⚠	Důrazně se doporučuje, aby bylo toto zařízení instalováno s proudovým chráničem (RCD) v souladu s příslušnými národními předpisy nebo bezpečnostními opatřeními, která se týkají zbytkového proudu.
⚠	Během instalace nainstalujte před spuštěním kompresoru potrubí pro chladicí látku. Provoz kompresoru bez potrubí pro chladicí látku a ventilů způsobí vniknutí vzduchu, abnormálně vysoký tlak v chladicím okruhu a následně dojde k explozi, zranění atd.
⚠	Během odstavění čerpadla zastavte před vyjmutím chladicího potrubí kompresor. Odstranění potrubí pro chladicí látku během provozu kompresoru a při otevřených ventilech způsobí vniknutí vzduchu, abnormálně vysoký tlak v chladicím okruhu a následnou explozi, zranění atd.
⚠	Šroub utáhněte momentovým klíčem uvedeným způsobem. Je-li matice přetažena, může za nějakou dobu dojít ke zlomení a způsobit tak unikání chladicího plynu.
⚠	Po dokončení instalace potvrďte, že nedochází k unikání chladicího plynu. Jestliže se chladicí látka dostane do kontaktu s ohněm, může vytvořit toxický plyn.
⚠	Jestliže během provozu dojde k unikání chladicího plynu, větrejte místnost. Uhasťte všechny zdroje ohně, jsou-li v místnosti. Jestliže se chladicí látka dostane do kontaktu s ohněm, může vytvořit toxický plyn.
⚠	Používejte pouze dodané nebo uvedené součásti, nebo následkem vibrací může dojít k uvolnění, unikání vody, úrazu elektrickým proudem nebo k požáru.
⚠	Pokud existuje sebemenší pochybnost o postupu při instalaci nebo provozu, vždy obraťte se na autorizovaného prodejce.
⚠	Vyberte místo, na kterém v případě úniku vody nedojde k poškození ostatního majetku.
⚠	Při instalaci elektrických zařízení v dřevěné budově s kovovými lištami, není v souladu s technickou normou týkající se elektrického zařízení povolen žádný kontakt mezi zařízeními a budovou. Mezi ně musí být nainstalován izolátor.
⚠	Veškeré práce prováděné na zásobníku po odejmutí panelů zajištěných šrouby musejí být prováděny pod dohledem autorizovaného prodejce a licencovaného instalátéra.
⚠	Tento systém je spotřebičem s více příjvody. Před vstupem do jednotky svorkovnice se musí všechny okruhy odpojit.
⚠	Pro přívod studené vody má zařízení regulátor zpětného toku, zpětný ventil nebo vodoměr se zpětným ventilem. V systému teplé vody musí být rezerva vzhledem k tepelné roztažnosti vody. V opačném případě dojde k přetečení vody.
⚠	Instalované vodní potrubí se musí před připojením Zásobníku propláchnout, aby se odstranily nečistoty. Nečistoty by mohly poškodit komponenty Zásobníku.
⚠	Tato instalace může v některých zemích vyžadovat stavební povolení a ohlášení zamýšlené instalace na příslušném úřadu.
⚠	Zásobník se musí přepravovat a skladovat ve svislé poloze a v suchém prostředí. Při přenášení do budovy se může položit na záda.
⚠	Práce na Zásobníku po odstranění krytu přední desky, která je zajištěna pomocí šroubů, musí být prováděny pod dohledem autorizovaného prodejce, licencovaného smluvního instalátéra, kvalifikované osoby a osoby poučené.
⚠	Tato jednotka musí být správně uzemněna. Elektrické zemnění nesmí být připojeno k plynovému potrubí, vodovodnímu potrubí, bleskosvodu ani telefonu. V případě porušení izolace nebo závady na uzemnění v Zásobníku jinak hrozí nebezpečí úrazu elektrickým proudem.
 POZOR	
⊘	Neinstalujte Zásobník na místo, kde hrozí únik hořlavých plynů. V případě úniku plynů a jejich akumulace v okolí jednotky může dojít k požáru.
⊘	Během instalace nevypusťte chladicí látku, a to ani během opětovné instalace a během oprav součástí chladicího okruhu. Na kapalné chladivo si dejte pozor, může způsobit omrzliny.
⊘	Neinstalujte tento přístroj v prádelně nebo na jiném místě s vysokou vlhkostí. Tyto podmínky mohou způsobit korozi a poškození jednotky.
⊘	Ujistěte se, že izolace kabelu napájení nepřichází do styku s horkou částí (tj. chladicí potrubí, vodovodní potrubí), aby se zabránilo selhání izolace (taveniny).
⊘	Na potrubí nevyvíjejte nadměrnou sílu, mohli byste potrubí poškodit. Pokud dojde k úniku vody, dojde k poškození ostatního majetku.
⊘	Nepřepřavujte Zásobník s vodou uvnitř. Mohlo by dojít k poškození jednotky.
⚠	Odvodňovací potrubí nainstalujte, jak je uvedeno v pokynech. Není-li odvedení vody dokonalé, může se voda dostat do místnosti a poškodit nábytek.
⚠	Vyberte takové místo pro instalaci, kde lze snadno provádět údržbu. Zásobník je trvale připojený k hlavnímu přívodu vody.
⚠	Připojení elektrického napájení na Zásobník. <ul style="list-style-type: none"> • Bod napájení by měl být snadno přístupný, aby bylo možné v případě nutnosti provést odpojení snadno. • Musí splňovat místní národní normy, zařízení a tento návod k instalaci. • Důrazně se doporučuje provést trvalé připojení k jističi. <ul style="list-style-type: none"> - Napájení 1: Používejte schválený dvoupólový jistič 30 A s minimální mezerou mezi kontakty 3,0 mm. - Napájení 2: Používejte schválený dvoupólový jistič 30 A s minimální mezerou mezi kontakty 3,0 mm.
⚠	Ujistěte se, že je u všech kabelů dodržena správná polarita. V opačném případě dojde k úrazu elektrickým proudem nebo k požáru.
⚠	Po instalaci zkontrolujte během spuštěného testu prosakování vody. Pokud dojde k úniku vody, dojde k poškození ostatního majetku.
⚠	Pokud Zásobník není v provozu po delší dobu, voda v Zásobníku by měla být vypuštěna.
⚠	Instalační práce. K provedení instalace je třeba tří nebo více osob. Hmotnost Zásobníku může způsobit zranění v případě, že ho nese jedna osoba.

Přípevněné příslušenství

Č.	Součást příslušenství	Mn.	Č.	Součást příslušenství	Mn.
1	Nastavitelné nohy 	4	3	Balení 	1
2	Odtokové koleno 	1	4	Kryt dálkového ovladače 	1

Volitelné příslušenství

Č.	Součást příslušenství	Mn.
5	Volitelná řídicí deska (CZ-NS4P)	1
6	Sítový adaptér (CZ-TAW1) a prodlužovací kabel (CZ-TAW1-CBL)	1

Příslušenství od lokálního dodavatele (volitelně)

Č.	Část	Model	Údaje	Výrobce
I	Sada 2-cestného ventilu	Servopohon SFA21/18	AC 230 V	Siemens
	*Model s chlazením	VV46/25		
II	Pokojový termostat	Drátový PAW-A2W-RTWIRED	AC 230 V	-
		Bezdrátový PAW-A2W-RTWIRELESS		
III	Směšovací ventil	-	167032	Caleffi
IV	Čerpadlo	-	Yonos 25/6	Wilo
V	Čidlo vyrovnávací nádrže	-	PAW-A2W-TSBU	-
VI	Venkovní čidlo	-	PAW-A2W-TSDC	-
VII	Čidlo vodní zóny	-	PAW-A2W-TSHC	-
VIII	Čidlo vnitřní zóny	-	PAW-A2W-TSRT	-
IX	Solární čidlo	-	PAW-A2W-TSSO	-

■ Příslušenství uvedené v tabulce výše se doporučuje zakoupit od lokálního dodavatele.

Diagram rozměrů

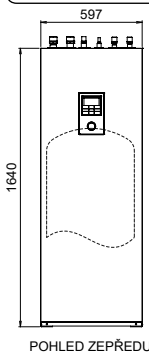

POHLED ZEPŘEDU

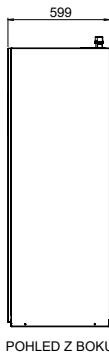

POHLED Z BOKU

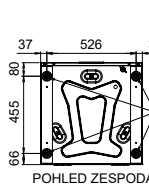

POHLED ZESPODA

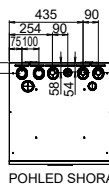

POHLED SHORA

Diagram pozic trubky

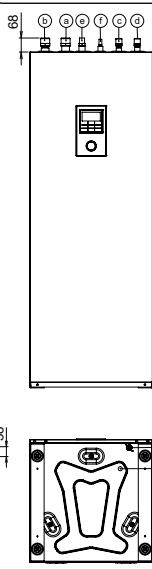
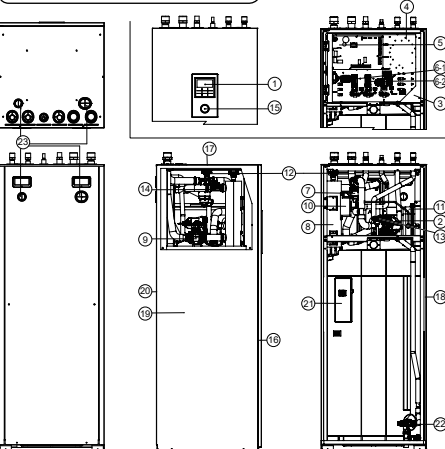

Diagram hlavních komponentů



- 1 Dálkový ovladač
- 2 Vodní čerpadlo
- 3 Kryt řídicí desky
- 4 Řídicí deska
- 5 Hlavní deska
- 6 Jednofázová RCCB/ELCB (Hlavní napájení)
- 7 Jednofázová RCCB/ELCB (Zálohový ohřivač)
- 8 Sada magnetických vodních filtrů
- 9 Ohřivač
- 10 3-cestný ventil
- 11 Ochrana proti přetížení (není vidět)
- 12 Expanzní nádrže
- 13 Vzduchový čistící ventil
- 14 Přetlakový ventil
- 15 Průtokové čidlo
- 16 Vodní tlakoměr
- 17 Čelní deska
- 18 Vrchní deska
- 19 Prává deska
- 20 Levá deska
- 21 Zadní deska
- 22 Čidlo Zásobníku (není vidět)
- 23 Bezpečnostní přetlakový ventil

Konektor trubky	Funkce	Velikost konektoru
Ⓐ	Přívod vody (z prostorového vytápění/chlazení)	R 1 1/2"
Ⓑ	Odtok vody (do prostorového vytápění/chlazení)	R 1 1/2"
Ⓒ	Přívod studené vody (Zásobník teplé užitkové vody)	R 3/4"
Ⓓ	Odvod teplé vody (Zásobník teplé užitkové vody)	R 3/4"
Ⓔ	Chladicí plyn	7/8-14UNF
Ⓕ	Chladicí kapalina	5/8-18UNF
Ⓖ	Vypouštění Zásobníku teplé užitkové vody (vypouštěcí kohout) Typ: Kulíkový ventil	Rc 1/2"
Ⓗ	Otvor pro vypouštění vody	---

Model	Kapacita (L)	Hmotnost (kg)	
		Prázdná	Plná
WH-ADC1216H6ESC	185	101	286

1 VYBERTE NEJLEPŠÍ UMÍSTĚNÍ

Než zvolíte místo montáže, je nutné získat schválení uživatele.

- Zásobník nainstalujte pouze do interiéru na místo chráněné před mrazem a vlivů počasí.
- Musí se namontovat na plochý, vodorovný a pevný povrch.
- V blízkosti Zásobníku nesmí být žádný zdroj tepla ani páry.
- Dobré je místo v místnosti s cirkulací vzduchu.
- Místo, kde lze snadno provést vypouštění (např. víceúrovňová místnost).
- Místo, kde provozní hluk Zásobníku nebude obtěžovat uživatele.
- Místo, kde Zásobník je daleko od dveří.

- Místo musí být dobře přístupné pro provádění údržby.
 - Zajistěte minimální vzdálenost jednotky od stěny, stropu nebo jiných překážek, viz obrázek níže.
 - V místě instalace nesmí hrozit únik hořlavých plynů.
 - Zajistěte Zásobník tak, aby nedošlo k jeho převržení při nehodě nebo při zemětřesení.
- Vyhýbejte se instalacím, které vystaví jednotku zásobníku kterémukoliv z následujících vlivů:
- Výjimečný stav prostředí; instalace za mrazu nebo vystavení nepříznivým povětrnostním podmínkám.
 - Vstupní napětí překračující uvedené napětí.

Požadovaný prostor pro instalaci

(Jednotka: mm)

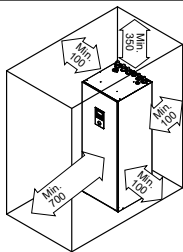

Transport a manipulace

- Při transportu buďte opatrní, aby nedošlo k poškození při nárazu.
- Obalový materiál odstraňte teprve tehdy, když se dosáhne požadovaného instalačního umístění.
- K provedení instalace je třeba tří nebo více osob. Hmotnost Zásobníku může způsobit zranění v případě, že ho nese jedna osoba.
- Zásobník lze přepravovat buď vertikálně nebo horizontálně.
 - Pokud je přepravován v horizontální poloze, ujistěte se, že přední obal (s potiskem „FRONT“), směřuje vzhůru.
 - Pokud je přepravován ve vertikální poloze, použijte otvory pro uchopení po stranách, posuňte a přesuňte ho na požadované místo.
- Upevněte Nastavitelné nohy , pokud je Zásobník instalován na nerovném povrchu.



ČESKY

2 VYVRTĚJTE OTVOR DO ZDI A VLOŽTE OBJÍMKU POTRUBÍ

1. Vytvořte průchozí otvor $\varnothing 70$ mm.
2. Do otvoru vložte objímku potrubí.
3. Kryt připevňte k objímce.
4. Objímku odřízněte tak, aby ze stěny vyčnívala zhruba 15 mm.

⚠ POZOR

- Když je stěna dutá, zkontrolujte objímku, abyste tak předešli poškození způsobenému rozkousáním spojovacího kabelu myši.

5. Utěsnění objímky dokončete ve finální fázi tmelem nebo těsnícím tmelem.

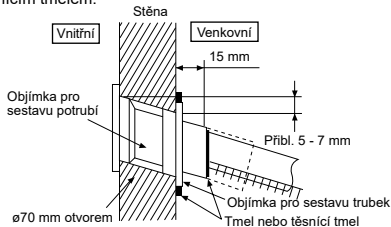

3 INSTALACE POTRUBÍ

POŽADAVKY NA KVALITU VODY

Je nutné používat vodu, která odpovídá evropské normě 98/83 ES. Je-li použita spodní voda (včetně vody z potoka nebo studně), životnost zásobníku bude kratší.

V jednotce nádrže se nesmí používat voda z vodovodu obsahující nečistoty, jako jsou sůl, kyseliny a další, které mohou korodovat nádrž a její součásti.

Typická instalace potrubí

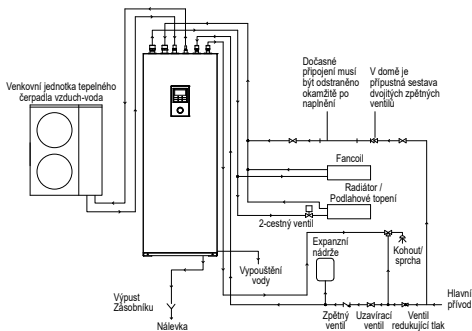

Přístup k vnitřním komponentům

⚠ VAROVÁNÍ

Tato část platí pouze pro autorizované a licencované elektrikáře a instalatéry. Práce prováděné za přišroubovanou přední deskou se smí provádět pouze pod dohledem kvalifikovaného dodavatele, instalačního technika nebo servisního technika.

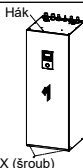

⚠ POZOR

Čelní desku otevírejte nebo zavírejte opatrně. Těžká spodní přední deska může poranit prsty.

Otevřete a zavřete přední desku

1. Vyšroubujte 2 montážních šroubů spodní přední desky .
2. Posuňte ji nahoru pro odpojení háčků a drážek spodní čelní desky háček.
3. Pro její zavření zpětně proveďte výše uvedené kroky 1~2.

Instalace potrubí chladiva

Tento Zásobník je určen pro spojení s venkovní jednotkou tepelného čerpadla vzduch-voda společnosti Panasonic. Pokud se používá venkovní jednotka od jiného výrobce v spojení se Zásobníkem společnosti Panasonic, optimální provoz a spolehlivost systému není zaručen. Proto v takovém případě záruka nemůže být poskytnuta.

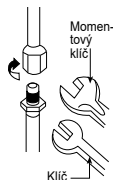

1. Připojte Zásobník na venkovní jednotku tepelného čerpadla vzduch-voda pomocí správné velikosti potrubí.

Model		Velikost potrubí (Kroučící)	
Zásobník	Venkovní Jednotka	Plyn	Kapalina
WH-ADC1216H6E5C	WH-UX09HE5, WH-UX12HE5, WH-UD12HE5, WH-UD16HE5	$\varnothing 15,88$ mm (5/8") [65 N·m]	$\varnothing 9,52$ mm (3/8") [42 N·m]

⚠ POZOR

Příliš neutahujte, při přetažení může dojít k úniku plynu.

- Po vložení matice (nacházející se ve společné části trubice). (V případě použití dlouhého potrubí)
- K otevření potrubí s chladicí látkou nepoužíjte hasák. Otevřená strana může být zblýznená a způsobit unikání. Použijte správný klíč nebo kruhový klíč.
- Spojte potrubí:
 - Střed potrubí vyrovnajte a prsty dostatečně utáhněte otevřenou maticí.
 - Dále momentovým klíčem utáhněte matice dle údajů v tabulce.

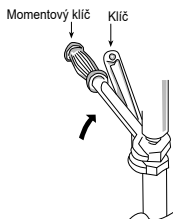

⚠ POZOR

Příliš neutahujte, při přetažení může dojít k úniku vody.

Na potrubí chladiva příliš netlačte, ani za něj netahejte. Poškozené potrubí může způsobit úniky.

- Ujistěte se, že budete izolovat vodní okruhy, abyste zabránili redukcí tepelného výkonu.
- Po instalaci zkontrolujte během spuštěného testu prosakování vody.
- Nedodržení odpovídajícího zapojení trubky může způsobit špatný chod Zásobníku.
- Ochrana před mrazem: Pokud je Zásobník vystaven mrazu, a zároveň dojde k výpadku napájení nebo provozní poruše čerpadla, vypusťte systém. Pokud v systému zůstane voda, může dojít k jejímu zamrznutí a následnému poškození systému. Ujistěte se, že před vypuštěním je napájení vypnuto. Sestava ohřivače ⑧ se při suchém vytápění může poškodit.
- Odolnost proti korozi: Duplexní nerezová ocel je přirozeně korozi odolná vůči hlavnímu přívodu vody. Pro udržení této odolnosti není nutná žádná zvláštní údržba. Uvědomte si však, že funkce Zásobníku nejsou zaručeny při použití privátního přívodu vody.
- Pokud dojde k úniku vody, doporučuje se použít nějakou misku (lokální dodavatel) pro sběr vody ze Zásobníku.

ŘEZÁNÍ POTRUBÍ

- Použijte trubkořez a potom odstraňte otěpy.
- Otěpy odstraňte s použitím výstružníku. Nejsou-li otěpy odstraněny, může dojít k unikání plynu. Konec potrubí otočte směrem dolů, abyste předešli vniknutí kovového prášku do potrubí.
- Po vložení otevřeného klíče do měděných trubek klíč utáhněte.



1. Resazní

2. Odstraní otěpy

3. Hrdlo

■ Nesprávné rozřezání ■



Po správném svaření bude vnitřní povrch jemně zářít a bude mírně tenčí. Vzhledem k tomu, že je tato část v kontaktu se spoji, opatrně zkontrolujte konec svařování.

Instalace vodního potrubí

- Instalaci vodního okruhu musí provádět licencovaný instalatér.
- Při instalaci vodního okruhu musíte dodržovat příslušné evropské a národních předpisy (včetně normy EN61770) a místní stavební nařízení.
- Zajistěte, aby komponenty instalované do vodního okruhu vydržely předepsaný provozní tlak vody.
- Nepoužívejte opotřebovanou trubku.
- Na potrubí nevyvíjejte nadměrnou sílu, jinak byste je mohli poškodit.
- Vyberte správné těsnění, které snese tlaky a teploty systému.
- Ujistěte se, že k utáhnutí spojky použijete dva klíče. Dále momentovým klíčem utáhněte matice dle údajů v tabulce.
- Zakryjte konec potrubí, abyste zabránili vniknutí nečistoty a prachu při protahování zdi.
- Je-li k instalaci použito nemosazné kovové potrubí, zkontrolujte, zda je potrubí izolováno, aby se předešlo galvanické korozi.
- Nepřipojujte pozinkovaná potrubí, mohlo by dojít ke galvanické korozi.
- Použijte správné matice pro všechna připojení trubek Zásobníku a před instalací vyčistěte všechny trubky vodou z vodovodu. Podrobnosti uvidíte na diagramu pozic trubky.

Konektor trubky	Velkost matice	Točivý moment
Ⓐ & Ⓑ	RP 1 1/4"	117,6 N•m
Ⓒ & Ⓓ	RP 3/4"	58,8 N•m

(A) Prostorové topení/chladicí potrubí

- Připojte konektor trubky Zásobníku g na výstupní konektor panelového/podlahového topení.
- Připojte konektor trubky Zásobníku h na vstupní konektor panelového/podlahového topení.
- Nedodržení odpovídajícího zapojení trubky může způsobit špatný chod Zásobníku.
- Pro jmenovité průtok každé jednotlivé venkovní jednotky viz následující tabulku.

Zásobník	Model	Jmenovité průtok (l/min)	
	Venkovní jednotka	Chlazení	Topení
WH-ADC1216H6E5C	WH-UX09HE5	20,1	25,8
	WH-UX12HE5	28,7	34,4
	WH-UD12HE5	28,7	34,4
	WH-UD16HE5	35,0	45,9

(B) Potrubí Zásobníku teplé užitkové vody

- Je silně doporučeno instalovat expanzní nádrž (lokální dodavatel) v okruhu Zásobníku teplé užitkové vody. Pro lokalizování expanzní nádrže viz sekce typické instalace potrubí.
 - Doporučený před-plnicí tlak expanzní nádoby (lokální dodavatel) = 0,35 MPa (3,5 barů)
- Pokud je vysoký tlak vody nebo je tlak přívodu vody nad 500 kPa, nainstalujte, prosím, pro přívod vody redukční ventil. Pokud je tlak vyšší, než je uveden, mohlo by dojít k poškození Zásobníku.
- Redukční ventil (lokální dodavatel), s následujícími specifikacemi, se důrazně doporučuje instalovat podél linie konektoru trubky ② Zásobníku. Pro lokalizování obou těchto ventilů viz sekce typické instalace potrubí.
 - Doporučené specifikace redukčního ventilu:
 - Nastavený tlak: 0,35 MPa (3,5 barů)
- Na konektor trubky Zásobníku a hlavní přívod vody musíte připojit kohout ②, aby bylo možné dodávat vodu s vhodnou teplotou pro použití sprchy nebo kohoutku. Pokud tak neučiníte, může dojít k popáleninám.
- Nedodržení odpovídajícího zapojení trubky může způsobit špatný chod Zásobníku.

(C) Instalace odtokového kolena a hadice

- Upevníte odtokové koleno 2 a Balení 3 na dno vypouštěcího otvoru vody ⑥.

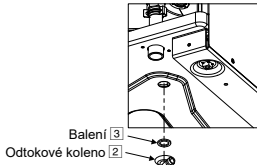

- Použijte hadici kondenzátu s vnitřním průměrem 17 mm.
- Tato hadice musí být nainstalována směrem dolů a v prostředí bez mrazu. Nesprávné odtokové potrubí může způsobit únik vody vedoucí k poškození nábytku.
- Pokud je hadice kondenzátu dlouhá, použijte kovovou podpěru, která zamezí zvlnění hadice.
- Hadici kondenzátu vyvedte ven, jak je znázorněno na obrázku.

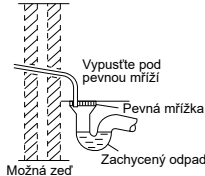

Zobrazení vodící hadice kondenzátu do venkovních prostor

- Nevkládejte tuto hadici do odpadní nebo vypouštěcí trubky, v níž se může tvořit plyný čpavek, kysličník siřičitý, atd.
- V případě potřeby hadici u konektoru hadice kondenzátu dále dotáhněte pomocí hadicové svorky, abyste předešli únikům.
- Z této hadice bude ukapávat voda, proto musí být výstup této hadice instalován v místě, kde nemůže dojít k jeho zablokování.

(D) Vypouštění Zásobníku teplé užitkové vody (vypouštěcí kohout) a potrubí přetlakového ventilu pro odvodňování

- Přetlakový ventil 0,8 MPa (8 barů) zabudovaný do Zásobníku teplé užitkové vody.
- Vypouštěcí armatury vypouštěcího kohoutu a přetlakového ventilu sdílí stejný odvod kondenzátu.
- Použijte samčí konektor s R $\frac{1}{2}$ " pro toto připojení odvodu kondenzátu (konektor trubky ④).
- Potrubí musí být nainstalováno kontinuálně směrem dolů. Musí být delší než 2 m s nejvýše 2 koleny a nesmí dovolovat, aby se v něm hromadil kondenzát nebo docházelo k promrznutí.
- Trubka z této armatury odvodu kondenzátu nesmí být uzavřena. Výpust musí být volná.
- Konec tohoto potrubí musí být proveden tak, aby byl odvod viditelný a nemohl způsobit žádnou škodu. Uchovávejte mimo dosah elektrickým komponentů.
- Je doporučeno umístit nálevku do tohoto ④ potrubí. Nálevka by měla být viditelná a umístěna mimo mrazového prostředí a elektrických komponentů.

4 ZAPOJENÍ KABELU DO ZÁSOBNÍKU

VAROVÁNÍ

Tato sekce platí pouze pro autorizované a licencované elektrikáře. Práce prováděné za přišroubovaným krytem řídicí desky ③ se smí provádět pouze pod dohledem kvalifikovaného dodavatele, instalačního technika nebo servisního technika.

POZOR

Při otevírání krytu řídicí desky ③ a řídicí desky ④ za účelem instalace a servisu jednotky dbejte zvýšené opatrnosti. Pokud tak neučiníte, může dojít k poranění.



Upevnění napájecího a propojovacího kabelu

- Spojovací kabel mezi Zásobníkem a venkovní jednotkou musí být schválený polychloroprenový opláštěný flexibilní kabel, typové označení 60245 IEC 57 nebo silnější kabel. Pro požadavek velikosti kabelu viz tabulka níže.

Model		Délka připojovacího kabelu
Zásobník	Venkovní Jednotka	
WH-ADC1216H6E5C	WH-UX09HE5, WH-UX12HE5, WH-UD12HE5, WH-UD16HE5	4 x min. 4,0 mm ²

- Ujistěte se, že barva kabelů venkovní jednotky a číslo svorky jsou stejné jako u Zásobníku.
 - Uzemňovací kabel musí být delší než ostatní kabely zobrazené na obrázku a to z důvodu bezpečnosti v případě vysmeknutí se kabelu ze svorky.
- K napájecímu kabelu musí být připojeno odpojovací zařízení.
 - Odpojovací zařízení (odpojovací prostředek) musí mít rozteč kontaktů minimálně 3,0 mm.
 - Ke svorkovnici připojte schválený napájecí kabel 1 s polychloroprenovou izolací a napájecí kabel 2, typové označení 60245 IEC 57 nebo silnější kabel, a druhý konec kabelu zapojte do odpojovacího zařízení (odpojovacího prostředku). Pro požadavek velikosti kabelu viz tabulka níže.

Model		Napájecí kabel	Délka kabelu	Oddělovací zařízení	Doporučené proudové chrániče (RCD)
Zásobník	Venkovní Jednotka				
WH-ADC1216H6E5C	WH-UD12HE5	1	3 x min. 2,5 mm ²	30 A	30 mA, 2P, typ A
		2	3 x min. 4,0 mm ²	30 A	30 mA, 2P, typ AC
	WH-UD16HE5 WH-UX09HE5 WH-UX12HE5	1	3 x min. 4,0 mm ²	30 A	30 mA, 2P, typ A
		2	3 x min. 4,0 mm ²	30 A	30 mA, 2P, typ AC

- Abyste zabránili poškození kabelu ostrou hranou, musí být kabely před připojením ke svorkovnici vedeny průchodkou (nachází se ve spodní části řídicí desky). Pouzdro musí být použito a nesmí být odstraněno.

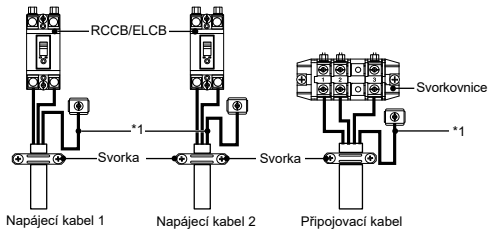
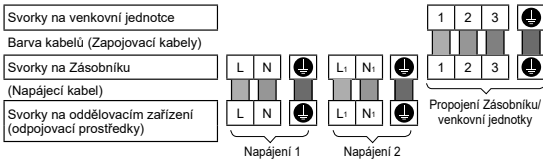

Svorkový šroub	Utahovací moment cN·m {kgf·cm}
M4	157~196 {16~20}
M5	196~245 {20~25}

*1 - Uzemňovací vodič musí být z bezpečnostních důvodů delší než ostatní kabely

POŽADAVKY NA ODIZOLOVÁNÍ A ZAPOJENÍ



POŽADAVKY NA ZAPOJENÍ

Pro zásobník s WH-UX09HE5, WH-UX12HE5, WH-UD12HE5, WH-UD16HE5

- Napájení zařízení 1 splňuje IEC/EN 61000-3-12.
 - Napájení zařízení 1 musí být připojeno k vhodné zásobovací síti s proudovou kapacitou $\geq 100A$ na fázi. Spolupracujte s příslušnými orgány, abyste tak zajistili, že je proudová kapacita v bodu rozhraní pro instalaci zařízení dostatečná.
 - Napájení zařízení 2 splňuje IEC/EN 61000-3-12.
 - Napájení zařízení 2 musí být zapojené do vhodné rozvodné site s následující maximální povolenou impedancí system Z_{max} v rozhraní bodu: 0,255Ω.
- Spolupracujte s dodavatelem, abyste zajistili, že napájení 2 bude připojeno pouze k přívodnímu napájení předepsané nebo nižší impedance.

5 NAPOUŠTĚNÍ A VYPOUŠTĚNÍ VODY

- Před provedením kroků níže se ujistěte, že všechny instalace potrubí se provádí správně.

NAPUŠTĚTE VODU

Pro Zásobník teplé užitkové vody

1. Nastavte vypouštění Zásobníku teplé užitkové vody (Vypouštěcí kohout) ④ do polohy „ZAVŘENO“.

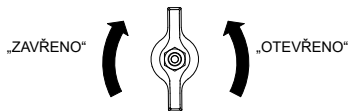

Vypouštění Zásobníku teplé užitkové vody (vypouštěcí kohout) ④

2. Nastavte všechny kohoutky/sprchy do polohy „OTEVŘENO“.
3. Začněte plnění vody do Zásobníku teplé užitkové vody přes konektor trubky ⑥.
Po 20~40 min, by voda měla začít vytékat z kohoutku/sprchy.
Jinak se obraťte na vašeho místního autorizovaného prodejce.
4. Zkontrolujte a ujistěte se, že žádná voda neuniká v bodech připojení trubek.
5. Nastavte vypouštění Zásobníku teplé užitkové vody (Vypouštěcí kohout) ④ do polohy „OTEVŘENO“ na 10 sekund, aby se z tohoto potrubí vypustil vzduch. Pak jej nastavte do polohy „ZAVŘENO“.
6. Lehce otáčejte knoflíkem přetlakového ventilu ② proti směru hodinových ručiček a přidržte na 10 sekund, aby se z tohoto potrubí vypustil vzduch. Pak vraťte knoflík do původní polohy.
7. Postarejte se, aby byl krok 5 a 6 proveden pokaždé po napouštění vody do Zásobníku teplé užitkové vody.
8. Otočte knoflíkem přetlakového ventilu ② proti směru hodinových ručiček, aby nedošlo k působení protitlaku na přetlakový ventil ②.

Pro prostorové vytápění/chlazení

1. Otočte zátku na výstupu vzduchového čistícího ventilu 12 proti směru hodinových ručiček jediným otočením ze zcela zavřeného polohy.

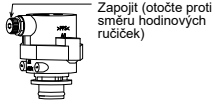

Vzduchový čistící ventil 12

2. Nastavte úroveň přetlakového ventilu 13 na „DOLŮ“.

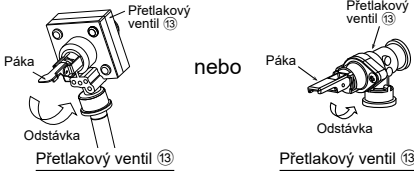

3. Zahajte plnění vodou (o tlaku přes 0,1 MPa (1 bar)) do obvodu prostorového topení /chlazení prostřednictvím konektoru trubky 3. Zastavte plnění vodou, pokud voda volně teče přes vypouštěcí hadici přetlakového ventilu 13.
4. Zapněte Zásobník a ujistěte se, že vodní čerpadlo 2 běží.
5. Zkontrolujte a ujistěte se, že žádná voda neuniká v bodech přípojení trubek.
6. Z vypouštěcí hadice může ukapávat voda. Výstup hadice musí být otevřený.

VYPUSŤTE VODU

Pro Zásobník teplé užitkové vody

1. Vypněte napájení.
2. Nastavte vypouštění Zásobníku teplé užitkové vody (Vypouštěcí kohout) 4 do polohy „OTEVŘENO“.
3. Otevřete kohoutek/sprchu a umožněte přívod vzduchu.
4. Lehce otáčejte knoflíkem přetlakového ventilu 22 proti směru hodinových ručiček a přidržte ho, dokud z tohoto potrubí neunikne všechen vzduch. Když budete mít jistotu, že je potrubí prázdné, vraťte knoflík do původní polohy.
5. Po vypuštění nastavte vypouštění Zásobníku teplé užitkové vody (Vypouštěcí kohout) 4 do polohy „ZAVŘENO“.

6 OPĚTOVNÉ POTVRZENÍ

VAROVÁNÍ

Ujistěte se, že před provedením každé kontroly níže vypnete veškeré napájení.

ZKONTROLUJTE TLAK VODY * (0,1 MPa = 1 bar)

Tlak vody nesmí být nižší než 0,05 MPa (s kontrolami vodní tlakoměr 15). V případě potřeby přidejte vodu do Zásobníku (přes konektor trubky 3).

ZKONTROLUJTE PŘETLAKOVÝ VENTIL 13

- Přepnutím páky do horizontální polohy zkontrolujte správné fungování přetlakového ventilu 13.
- Pokud neuslyšíte klapání (vzhledem k vypouštění vody), kontaktujte místního autorizovaného prodejce.
- Po dokončení kontroly zatlačte páku dolů.
- V případě, že voda nadále ze Zásobníku odtéká, systém vypněte a kontaktujte vašeho místního autorizovaného prodejce.

KONTROLA EXPANZNÍ NÁDRŽE 11 PŘED TLAKOVÁNÍM

Pro prostorové vytápění/chlazení

- Na tomto Zásobníku je nainstalována expanzní nádrž 11 s 10 L kapacitou a počátečním tlakem 1 bar.
- Celkový objem vody v systému musí být pod 200 L. (Vnitřní objem potrubí zásobníku je zhruba 5 litrů)
- Je-li celkový objem vody vyšší než 200 L, přidejte expanzní nádobu, prosím, (lokální dodavatel)
- Udržujte rozdíly instalačních výšek vodního okruhu do 10 m.

ZKONTROLUJTE RCCB/ELCB

Před kontrolou RCCB/ELCB se ujistěte, že je RCCB/ELCB přepnutý na „ON“.

Zapněte napájení Zásobníku.

Toto testování lze provést pouze když je Zásobník napájen.

VAROVÁNÍ

Dejte pozor, abyste se v okamžiku, kdy je zapnuto napájení Zásobníku, nedotkli částí jiných než je tlačítko RCCB/ELCB. V opačném případě by mohlo dojít k úrazu elektrickým proudem. Před odhalením svorek musí být všechny napájecí obvody odpojeny.

- Na RCCB/ELCB stiskněte tlačítko „TEST“. Páka by se měla ohnout dolů a v případě, že funguje normálně by se měla objevit „0“.
- V případě selhání RCCB/ELCB kontaktujte autorizovaného prodejce.
- Vypněte napájení Zásobníku.
- Jestliže RCCB/ELCB funguje normálně nastavte páku po ukončení testování do polohy „ON“.

7 INSTALACE DÁLKOVÉHO OVLADAČE JAKO POKOJOVÉHO TERMOSTATU

- Dálkový ovladač 1 namontovaný na zásobníku lze přesunout do místnosti a může sloužit jako pokojový termostat.

Místo instalace

- Instalace ve výšce 1 - 1,5 m od podlahy (umístění, kde se dá detekovat průměrná pokojová teplota).
- Instalujte svisle na zeď.
- Pro instalaci se vyvarujte následujících umístění.
 1. U okna, kde je vystaven přímému slunečnímu záření nebo proudu vzduchu.
 2. Ve stínu nebo na zadní straně objektů, které jsou mimo proud vzduchu v místnosti.
 3. Místo, kde dochází ke kondenzaci (dálkový ovladač není vlhkotěsný ani vodotěsný.)
 4. Umístění v blízkosti zdroje tepla.
 5. Nerovný povrch.
- Udržujte odstup 1 m nebo více od televizoru, rádia a PC. (Příčina rozmazaného obrazu nebo šumu)

Zapojení dálkového ovladače

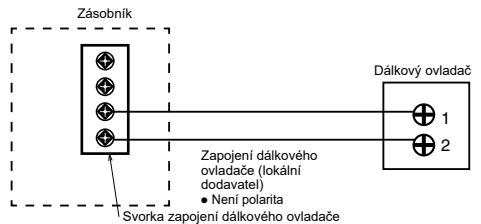

- Kabel dálkového ovladače musí být (2 x min. 0,3 mm²), s dvojitou izolací a opláštěním z PVC nebo z gumy. Celková délka kabelu musí být 50 metrů nebo méně.
- Dávejte pozor, abyste nepřipojili kabely k ostatním svorkám zásobníku (např. svorce zapojení zdroje elektrické energie). Může dojít k poruše.
- Nespojujte se zapojením zdroje elektrické energie ani neukládejte do těžké kovové trubky. Může dojít k provozní chybě.

Sejměte dálkový ovladač ze zásobníku

1. Sejměte horní pouzdro ze spodního pouzdra.

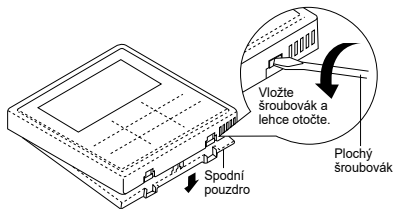

2. Odstraňte kabeláž mezi dálkovým ovladačem a svorkou zásobníku.

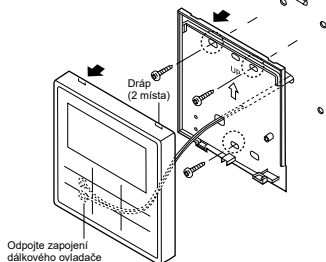

Pro zapuštěný typ

Příprava: Udělejte šroubovákem 2 otvory pro šrouby.

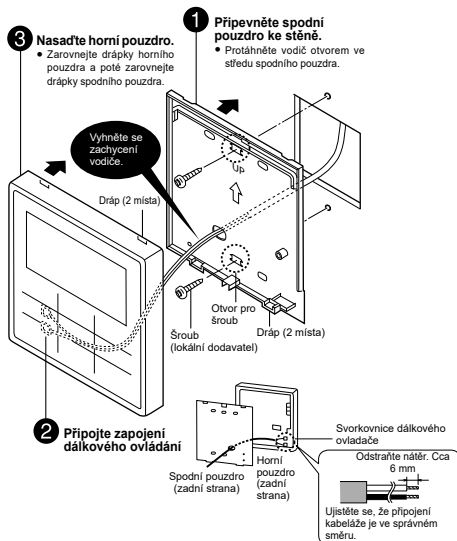

Montáž dálkového ovladače

Pro odkrytý typ

Příprava: Udělejte šroubovákem 2 otvory pro šrouby.

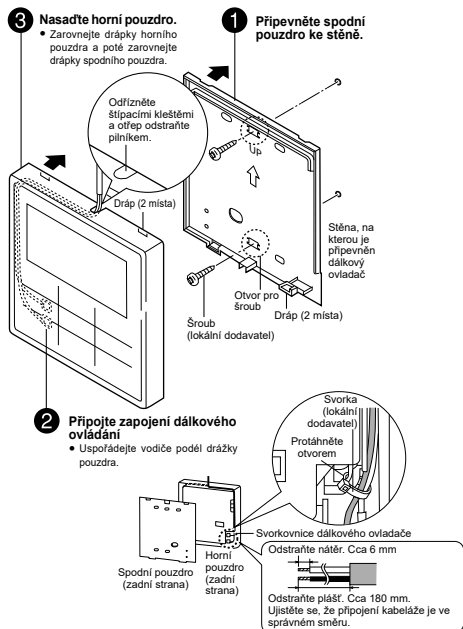

Vyměňte kryt dálkového ovladače

- Vyměňte stávající kryt dálkového ovladače za kryt dálkového ovladače 4 pro uzavření otvoru, jenž zůstal po odebrání dálkového ovladače.

1. Zpoza čelní desky 16 uvolněte háčky krytu dálkového ovladače.

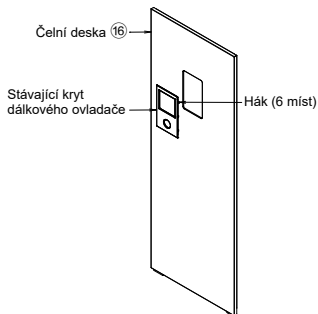

2. Stiskem zpředu nasaďte kryt dálkového ovladače 4 na čelní desku.

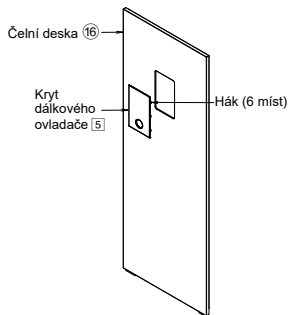

8 ZKUŠEBNÍ PROVOZ

- Před zkušebním provozem se ujistěte, že byly zkontrolovány položky níže:-
 - Potrubí je vedeno správně.
 - Elektrický propojovací kabel je veden správně.
 - Zásobník je naplněn vodou a zachycený vzduch je vypuštěn.
 - Zapněte, prosím, napájení, po naplnění Zásobníku do plna.
- Zapněte napájení Zásobníku. Nastavte RCCB/ELCB Zásobníku do stavu „ZAP“. Pak nahlédněte do provozního návodu a přečtěte si o provozu dálkového ovladače ①.

Poznámka:

- Během zimy před zkušebním provozem zapněte napájení a ponechte jednotku v pohotovostním režimu po dobu alespoň 15 minut. Je potřeba dostatečný čas na ohřátí chladicího média a tím zabránění nesprávnému chybovému kódu.

- Při běžném provozu musí být hodnota na tlakoměru vody ⑤ mezi 0,05 MPa a 0,3 MPa.
- Po zkušebním provozu vyčistěte sadu magnetických vodních filtrů ⑦. Po vyčištění ho vraťte na své místo.

KONTROLA PRŮTOKU VODY VE VODNÍM OKRUHU

Potvrďte, že maximální průtok vody za provozu hlavního čerpadla není menší než 15 l/min.

*Průtok vody lze zkontrolovat v servisním nastavení (max. rychlost čerpadla) [Topení při nízké teplotě vody s nižším průtokem vody může během rozmrazování spustit „H75“.]

RESTART OCHRANY PROTI PŘETÍŽENÍ ⑩

Ochrana proti přetížení ⑩ slouží k bezpečnostnímu účelu prevence přehřátí vody. Když ochrana proti přetížení ⑩ dosáhne vysoké teploty vody, proveďte níže uvedené kroky.

- Odstraňte kryt.
- Pro stlačení bodu za účelem restartování ochrany proti přetížení ⑩ použijte hrot pera.
- Kryt upevněte do původní pevné pozice.

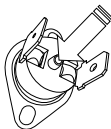

K restartu ochrany proti přetížení ⑩ použijte hrot testovacího pera.

9 ÚDRŽBA

- Abyste zajistili bezpečnost a optimální výkon Zásobníku, musí se pravidelně provádět sezónní prohlídka Zásobníku, funkční kontrola RCCB/ELCB, vedení kabelů a potrubí. Tuto údržbu musí provést autorizovaný prodejce. Pro pravidelnou kontrolu kontaktujte prodejce.

Údržba pro sadu magnetických vodních filtrů ⑦

- VYPNĚTE napájení.
- Nádoby umístěte pod sadu magnetického vodního filtru ⑦.
- Otočením vjmejte magnetickou tyč na dolní straně sady magnetického vodního filtru ⑦.
- Pomocí šestihranného klíče (8 mm) demontujte krytku vypouštěcího hrdla.
- Pomocí šestihranného klíče (4 mm) otevřete servisní ventil a vypusťte znečištěnou vodu z vypouštěcího hrdla do nádoby. Jakmile je nádoba plná, uzavřete servisní ventil, abyste zabránili rozlití na nádrž. Zlikvidujte znečištěnou vodu.
- Nasadte krytku vypouštěcího hrdla a magnetickou tyč.
- V případě potřeby znovu napusťte vodu do okruhu vytápění/chlazení (podrobnosti viz část 5).
- ZAPNĚTE napájení.

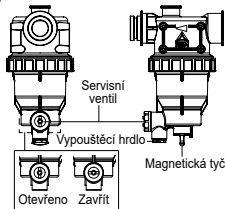

Údržba pro bezpečnostní přetlakový ventil ⑫

- Důrazně doporučujeme používat ventil otáčením knoflíku proti směru pohybu hodinových ručiček a zajistit tak volný průtok vody odpadní trubkou v pravidelných intervalech, aby bylo zajištěno, že se trubka neucpe, a aby se odstraňovala vápenná usazenina.

SPRÁVNÝ POSTUP ODSTRANĚNÍ CHLADIVA ZE SYSTÉMU

VAROVÁNÍ

Abyste zajistili správný chod čerpadla, dodržujte níže uvedené kroky. Nebudou-li kroky dodrženy, může dojít k explozi.

- Pokud zásobník nepracuje (pohotovostní režim), na dálkovém ovladači otevřete nabídku „Servisní nastavení“ a volbou možnosti „Provoz při nečinnosti čerpadla“ ji zapněte. (Podrobnosti viz DODATEK)
- Po 10 ~ 15 minutách, (po 1 nebo 2 minutách v případě velmi nízkých okolních teplot (< 10° C)), úplně zavřete dvoucestný ventil na venkovní jednotce.
- Po 3 minutách úplně zavřete trojcestný ventil na venkovní jednotce.
- Stiskněte spínač „OFF/ON“ na dálkovém ovladači ① a zastavte odčerpávání.
- Odstraňte potrubí s chladicí látkou.

Instalace ventilační jednotky na horní stranu nádrže (volitelná)

- V případě instalačních prací na ventilační jednotce na horní straně nádrže postupujte podle návodu k instalaci ventilační jednotky.

POZOR

Před instalováním ventilační jednotky upevněte patku, která je dodána k ventilační jednotce do připravených otvorů na horním panelu nádrže. V opačném případě může těžká ventilační jednotka spadnout a způsobit zranění.

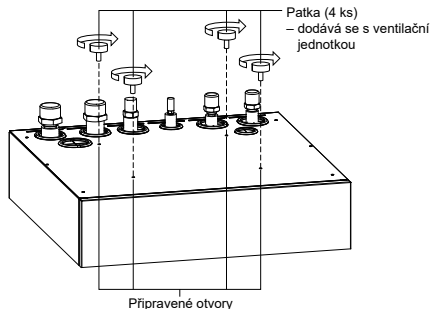

KONTROLA

- Je Zásobník správně nainstalován na betonové podlaže?
- Dochází na spojích k unikání plynu?
- Byla na spojích provedena tepelná izolace?
- Je tlak bezpečnostního přetlakového ventilu ⑬ normální?
- Je tlak vody vyšší než 0,05 MPa?
- Jsou práce na odtoku vody udělány správně?
- Je napájení v rozmezí nominálního napětí?
- Jsou kabely k RCCB/ELCB a svorkovnici připevněny pevně?
- Jsou kabely pevně upnuty pomocí svorky?
- Je správně provedeno zapojení uzemňovacího kabelu?
- Je provoz RCCB/ELCB normální?
- Je provoz dálkového ovladače ① LCD normální?
- Ozývá se jakýkoli abnormální zvuk?
- Je provoz vytápění normální?
- Nedošlo během zkušebního provozu Zásobníku k úniku vody?
- Je knoflík přetlakového ventilu ⑫ natočen na vypouštění vzduchu?

1 Obměna systému

Tento oddíl představuje obměny různých systémů využívajících tepelného čerpadla vzduch-voda a aktuální způsob nastavení.

1-1 Zavedení aplikace pro nastavení teploty.

Obměny nastavování teploty pro topení

1. Dálkový ovladač

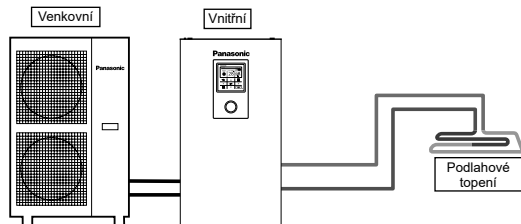

Nastavení dálkového ovladače

Instalační nastavení
 Nastavení systému
 Volitelné připojení řídicí desky - Ne
 Zóna a čidlo:
 Teplota vody

Připojte podlahové topení nebo radiátor přímo k zásobníku.
 Dálkový ovladač je nainstalován na zásobníku.
 To je základní forma nejjednoduššího systému.

2. Pokojový termostat

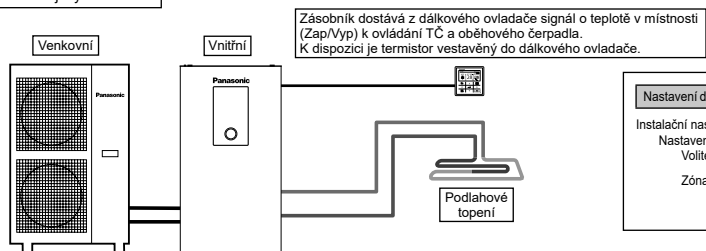

Nastavení dálkového ovladače

Instalační nastavení
 Nastavení systému
 Volitelné připojení řídicí desky - Ne
 Zóna a čidlo:
 Pokojový termostat
 Interní

Připojte podlahové topení nebo radiátor přímo k zásobníku.
 Sejměte dálkový ovladač ze zásobníku a nainstalujte jej do místnosti s podlahovým topením.
 To je aplikace, která používá dálkový ovladač jako pokojový termostat.

3. Externí pokojový termostat

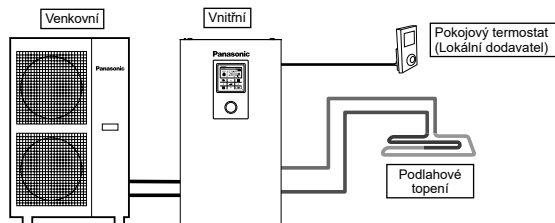

Nastavení dálkového ovladače

Instalační nastavení
 Nastavení systému
 Volitelné připojení řídicí desky - Ne
 Zóna a čidlo:
 Pokojový termostat
 (Externí)

Připojte podlahové topení nebo radiátor přímo k zásobníku.
 Dálkový ovladač je nainstalován na zásobníku.
 Samostatný externí pokojový termostat (lokální dodavatel) instalujte v místnosti, kde je instalováno podlahové vytápění.
 To je aplikace, která používá externí pokojový termostat.

4. Pokojový termistor

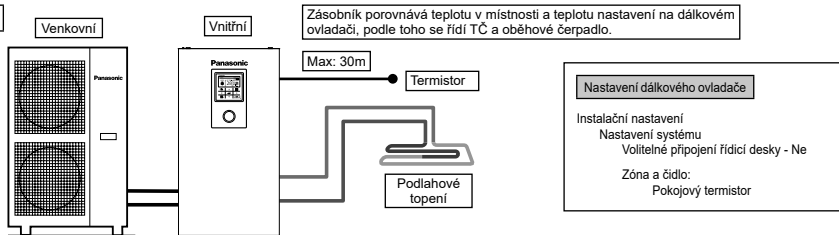

Připojte podlahové topení nebo radiátor přímo k zásobníku.

Dálkový ovladač je nainstalován na zásobníku.

Samostatný externí pokojový termistor (dle specifikace Panasonic) instalujte do místnosti, kde je instalováno podlahové topení.

To je aplikace, která používá externí pokojový termistor.

K dispozici jsou 2 metody nastavení teploty cirkulační vody.

Přímo: nastavte teplotu cirkulační vody přímo (pevná hodnota)

Kompenzační křivka: nastavená teplota cirkulační vody závisí na teplotě venkovního prostředí

V případě pokojového termostatu nebo pokojového termistoru lze nastavit kompenzační křivku.

V tomto případě posuňte kompenzační křivku podle tepelné situace Zap/Vyp.

- (Příklad) Jestliže se pokojová teplota zvyšuje a rychlost je velmi pomalá → posuňte kompenzační křivku nahoru
- velmi rychlá → posuňte kompenzační křivku dolů

Příklady instalací

Podlahové topení 1 + Podlahové topení 2

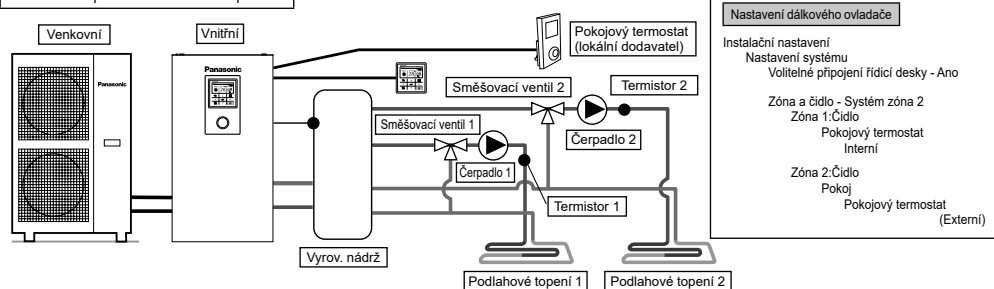

Připojení podlahového vytápění do 2 okruhů prostřednictvím vyrovnávací nádrže, jak je znázorněno na obrázku.

Na oba okruhy nainstalujte směšovací ventily, čerpadla a termistory (dle specifikace Panasonic).

Sejměte dálkový ovladač ze zásobníku, nainstalujte jej do jednoho z okruhů a použijte jej jako pokojový termostat.

Nainstalujte externí pokojový termostat (lokální dodavatel) v jiném okruhu.

Oba okruhy mohou nastavit teplotu cirkulační vody nezávisle.

Nainstalujte termistor vyrovnávací nádrže na vyrovnávací nádrž.

To vyžaduje oddělené nastavení připojení vyrovnávací nádrže a Δ teploty T při provozu ohřevu.

Tento systém vyžaduje volitelnou PCB (CZ-NS4P).

Podlahové topení + Radiátor

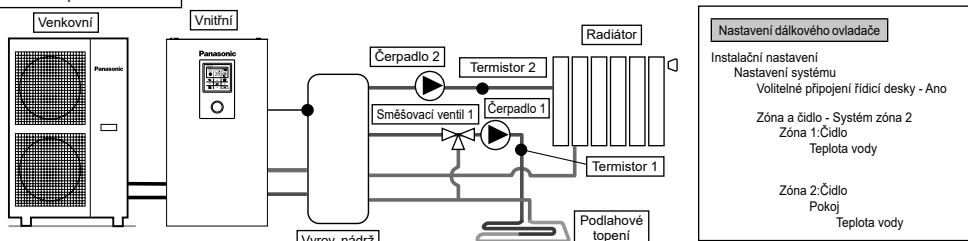

Připojte podlahové topení nebo radiátor ke 2 okruhům přes vyrovnávací nádrž, jak je znázorněno na obrázku.

Na oba okruhy nainstalujte čerpadla a termistory (dle specifikace Panasonic).

Ze 2 okruhů nainstalujte směšovací ventily do okruhu s nižší teplotou.

(Obecně platí, že jestliže instalujete podlahové vytápění a radiátorový okruh ve 2 zónách, směšovací ventily instalujte do okruhu podlahového topení.)

Dálkový ovladač je nainstalován na zásobníku.

V nastavení teploty zvolte teplotu cirkulační vody pro oba okruhy.

Oba okruhy mohou nastavit teplotu cirkulační vody nezávisle.

Nainstalujte termistor vyrovnávací nádrže na vyrovnávací nádrž.

To vyžaduje oddělené nastavení připojení vyrovnávací nádrže a Δ teploty T při provozu ohřevu.

Tento systém vyžaduje volitelnou PCB (CZ-NS4P).

Uvědomte si, že v případě, že na sekundární straně není žádný směšovací ventil, může teplota cirkulační vody přesáhnout nastavenou teplotu.

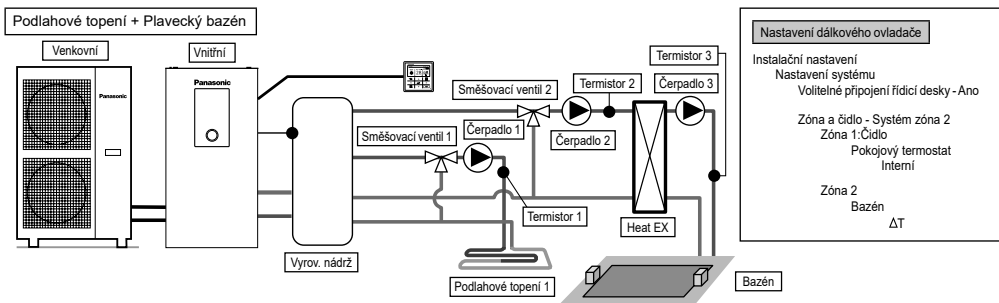

Připojte podlahové topení a plavecký bazén na 2 okruhy přes vyrovnávací nádrž, jak je znázorněno na obrázku.

Na oba okruhy nainstalujte směšovací ventily, čerpadla a termistory (dle specifikace Panasonic).

Pak nainstalujte v obvodu bazénu pomocný bazénový tepelný výměník, bazénové čerpadlo a bazénové čidlo.

Sejměte dálkový ovladač ze zásobníku a nainstalujte jej do místnosti, kde je podlahové vytápění. Teploty cirkulační vody podlahového vytápění a plaveckého bazénu lze nastavit nezávisle na sobě.

Čidlo vyrovnávací nádrže nainstalujte na vyrovnávací nádrž.

To vyžaduje oddělené nastavení připojení vyrovnávací nádrže a Δ teploty T při provozu ohřevu. Tento systém vyžaduje volitelnou PCB (CZ-NS4P).

* Plavecký bazén se musí připojit na „zónu 2“.

Bude-li připojeno k plaveckému bazénu, zastaví se provoz bazénu při spuštění „chlazení“.

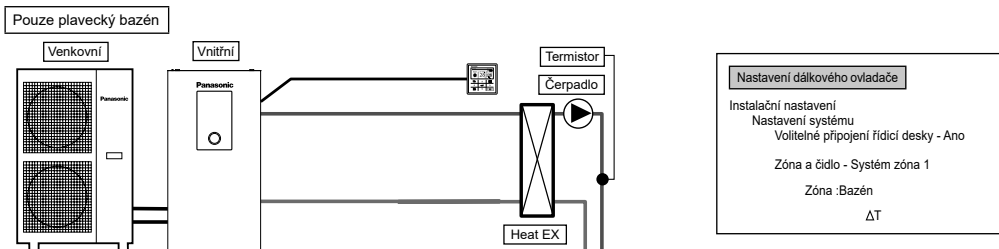

To je aplikace, která se připojuje pouze k plaveckému bazénu.

Připojuje bazénový tepelný výměník přímo k zásobníku bez použití vyrovnávací nádrže.

Nainstalujte bazénové čerpadlo a bazénové čidlo (dle specifikace Panasonic) na sekundární straně bazénového tepelného výměníku.

Sejměte dálkový ovladač ze zásobníku a nainstalujte jej do místnosti, kde je podlahové vytápění.

Teplotu plaveckého bazénu lze nastavit nezávisle.

Tento systém vyžaduje volitelnou PCB (CZ-NS4P).

V této aplikaci nelze navolit režim chlazení. (nezobrazuje se na dálkovém ovladači)

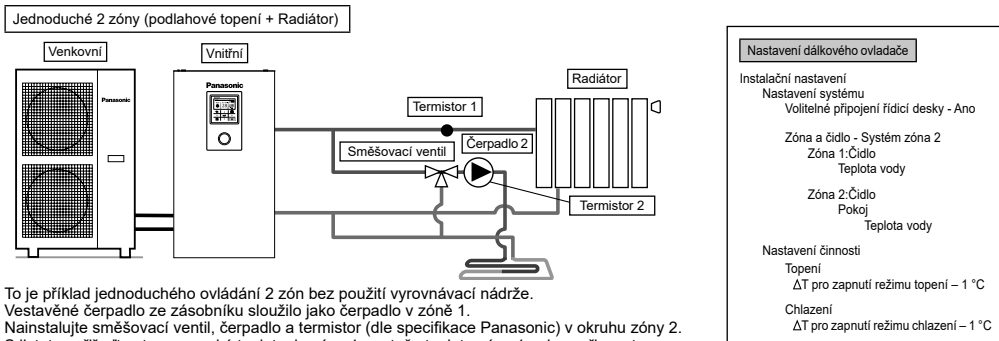

To je příklad jednoduchého ovládání 2 zón bez použití vyrovnávací nádrže.

Vestavěné čerpadlo ze zásobníku sloužilo jako čerpadlo v zóně 1.

Nainstalujte směšovací ventil, čerpadlo a termistor (dle specifikace Panasonic) v okruhu zóny 2.

S jistotou přifaďte stranu vysoké teploty do zóny 1, protože teplotu zóny 1 nelze seřizovat.

K zobrazení teploty zóny 1 na dálkovém ovladači je potřebný termistor zóny 1.

Teplotu cirkulační vody obou okruhů lze nastavit nezávisle na sobě.

(Teplotu strany vysoké teploty a strany nízké teploty nicméně nelze otočit)

Tento systém vyžaduje volitelnou PCB (CZ-NS4P).

(POZNÁMKA)

- Termistor 1 nemá přímý vliv na provoz. Nebude-li však nainstalován, nastane chyba.
- Upravte průtok v zóně 1 a zóně 2, aby byl v rovnováze. Nebude-li nastaven správně, může to mít dopad na výkon. (Je-li průtok čerpadla zóny 2 příliš vysoký, je zde možnost, že do zóny 1 neproudí teplá voda.) Celkové průtokové množství lze potvrdit „Kontrolou pohonu“ z menu údržby.

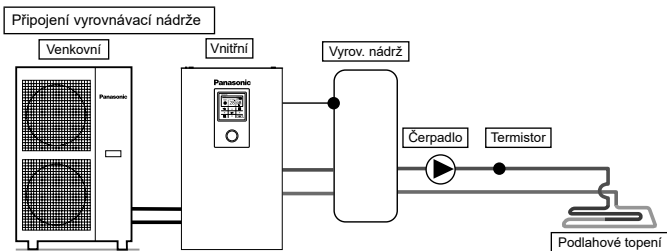

Jedná se o aplikaci, která připojuje vyrovnávací nádrž k zásobníku. Teplotu vyrovnávací nádrže detekuje termistor vyrovnávací nádrže (dle specifikace Panasonic). Tento systém vyžaduje voltelnou PCB (CZ-NS4P).

Nastavení dálkového ovladače
Instalační nastavení
Nastavení systému
Volitelné připojení řídicí desky - Ano
Připojení vyrovnávací nádrže - Ano
ΔT pro vyrovn. nádrž

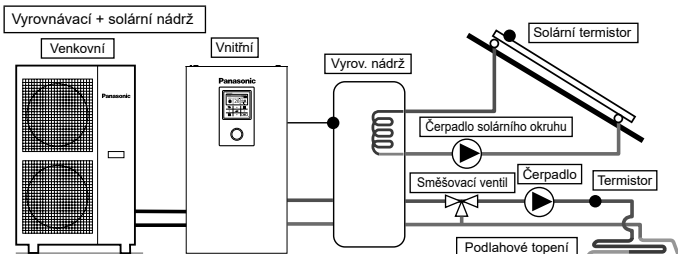

Toto je aplikace, která spojuje vyrovnávací nádrž se zásobníkem předtím, než se za účelem ohřevu zásobníku připojí solární ohřeváč vody. Teplotu solárního panelu detekuje solární termistor (dle specifikace Panasonic). Vyrovnávací nádrž používá nádrž s vestavěnou solární teplosměnnou cívkou nezávisle. Během zimní sezóny bude solární čerpadlo chránící okruh aktivováno nepřetržitě. Jestliže nechcete aktivovat provoz solárního čerpadla, použijte glykol a nastavte počáteční teplotu provozu ochrany proti zamrznutí na -20°C . Akumulace tepla pracuje automaticky na základě srovnání teploty termistoru nádrže a solárního termistoru. Tento systém vyžaduje voltelnou PCB (CZ-NS4P).

Nastavení dálkového ovladače
Instalační nastavení
Nastavení systému
Volitelné připojení řídicí desky - Ano
Připojení vyrovnávací nádrže - Ano
ΔT pro vyrovn. nádrž
Solární připojení - Ano
Vyrovn. nádrž
Zapnout ΔT
Vypnout ΔT
och. před zamrznut.
max limit

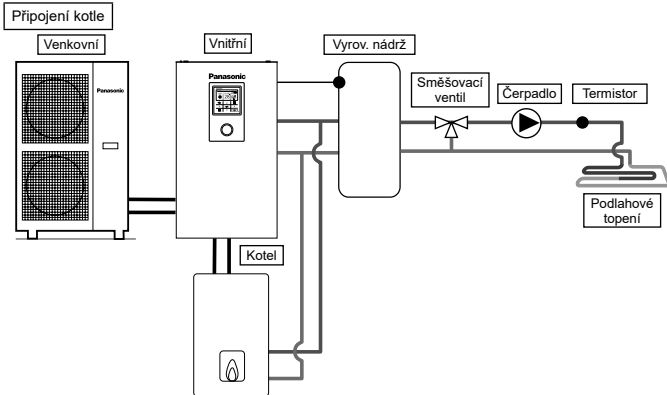

Toto je aplikace, která připojuje kotel k zásobníku, aby kompenzovala nedostatečnou kapacitu při provozu kotle, když venkovní teplota poklesne a výkon tepelného čerpadla nestací. Kotel je zapojen paralelně s tepelným čerpadlem oproti topnému okruhu. Pro připojení kotle jsou k dispozici 3 režimy volitelné dálkovým ovladačem. Kromě toho je možná i aplikace, která se připojuje k okruhu zásobníku TUV za účelem ohřevu horké vody. (Za provozní nastavení kotle je odpovědný instalatér.) Tento systém vyžaduje voltelnou PCB (CZ-NS4P).

Nastavení dálkového ovladače
Instalační nastavení
Nastavení systému
Volitelné připojení řídicí desky - Ano
Bivaletní - Ano
Zapnout: Venkovní tepl.
Vzor řízení

V závislosti na nastavení kotle se doporučuje instalovat vyrovnávací nádrž, protože teplota cirkulující vody může stoupnout. (Připojení k vyrovnávací nádrži je nutné zvláště tehdy, zvolíte-li pokročilá paralelní nastavení.)

⚠ VAROVÁNÍ
Společnost Panasonic NENESE odpovědnost za nesprávné nebo nebezpečné zapojení systému kotle.

⚠ POZOR
Zabezpečte, aby kotel a jeho integrace do systému byly v souladu s platnými předpisy. Zajistěte, aby teplota vody vracící se z topného okruhu do vnitřní jednotky NE přesahovala 55°C . Pokud teplota vody topného okruhu překročí 85°C , bezpečnostní systém vypne kotel.

2 Jak opravit kabel

Propojení s externím zařízením (volitelně)

- **Všechny spoje musí splňovat místní normy.**
 - Důrazně se doporučuje používat pro instalaci díly a příslušenství doporučené výrobcem.
 - Pro připojení k hlavní desce ⑤
1. Dvocestý ventil musí být pružinového a elektronického typu, viz podrobnosti v tabulce „Příslušenství od lokálního dodavatele“. Kabel k ventilu musí být (3 x min. 1,5 mm²), typové označení 60245 IEC 57 nebo těžší nebo podobný kabel s dvojitou izolací.
* poznámka: - 2-cestný ventil musí být komponenta s označením CE.
- Maximální zatížení ventilu je 9,8VA.
 2. Kabel pokojového termostatu musí být (4 nebo 3 x min. 0,5 mm²) s typovým označením 60245 IEC 57 nebo těžší, nebo podobný opláštěný kabel s dvojitou izolací.
 3. Speciální kabel čerpadla musí být (2 x min. 1,5 mm²) s typovým označením 60245 IEC 57 nebo těžší.
 4. Kontaktní kabel kotle musí být (2 x min. 0,5 mm²) s typovým označením 60245 IEC 57 nebo těžší.
 5. Vnější ovladač musí být připojen k 1pólovému přepínači s kontaktní vzdáleností min 3,0 mm. Kabel (2 x min. 0,5 mm²) musí mít dvojitou izolaci z PVC potaženého nebo gumového pláště.
* poznámka: - Použitý spínač musí mít označení CE.
- Maximální provozní napětí musí být nižší než 3A_{max}.
 6. Kabel pokojového čidla zóny 1 musí být (2 x min. 0,3 mm²) s dvojitou izolační vrstvou z PVC nebo s gumovým pláštěm.
 7. Kabel čidla venkovního vzduchu musí být (2 x min. 0,3 mm²) s dvojitou izolační vrstvou z PVC nebo s gumovým pláštěm.

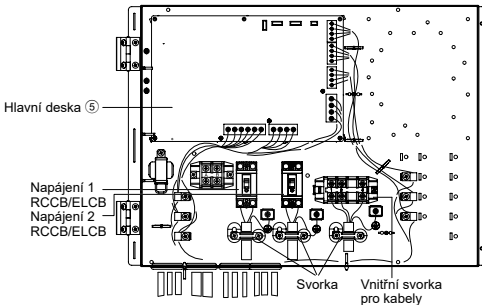

Jak vést volitelné kabely a napájecí kabel (pohled bez interní elektrické instalace)

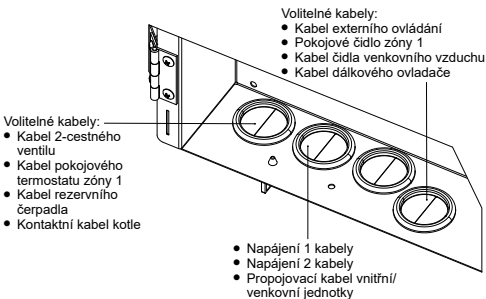

- Pro připojení k Volitelná řídicí deska ⑥
1. Připojením volitelného PCB lze dosáhnout 2zónové regulace teploty. Připojte směšovací ventily, vodní čerpadla a termistory v zóně 1 a zóně 2 k příslušným svorkám na volitelné PCB.
Teplotu každé zóny lze regulovat nezávisle dálkovým ovladačem.
 2. Kabel čerpadla v zóně 1 a zóně 2 musí být (2 x min. 1,5 mm²) s typovým označením 60245 IEC 57 nebo těžší.
 3. Kabel solárního čerpadla musí být (2 x min. 1,5 mm²) s typovým označením 60245 IEC 57 nebo těžší.
 4. Kabel bazénového čerpadla musí být (2 x min. 1,5 mm²) s typovým označením 60245 IEC 57 nebo těžší.
 5. Kabel pokojového termostatu zóny 1 a zóny 2 musí být (4 x min. 0,5 mm²) s typovým označením 60245 IEC 57 nebo těžší.
 6. Kabel směšovacího ventilu zóny 1 a zóny 2 musí být (3 x min. 1,5 mm²) s typovým označením 60245 IEC 57 nebo těžší.
 7. Kabel pokojového čidla zóny 1 a zóny 2 musí být (2 x min. 0,3 mm²) s dvojitou izolační vrstvou (s izolační pevností min. 30 V) z PVC nebo s gumovým pláštěm.
 8. Kabel čidla vyrovnávací nádrže, čidla bazénové vody a solárního čidla musí být (2 x min. 0,3 mm²) s dvojitou izolační vrstvou (s izolační pevností minimálně 30 V) z PVC nebo s gumovým pláštěm.
 9. Kabel vodního čidla zóny 1 a zóny 2 musí být (2 x min. 0,3 mm²) s dvojitou izolační vrstvou z PVC nebo s gumovým pláštěm.
 10. Odběrový signální kabel musí být (2 x min. 0,3 mm²) s dvojitou izolační vrstvou z PVC nebo s gumovým pláštěm.
 11. Signální kabel SG musí být (3 x min. 0,3 mm²) s dvojitou izolační vrstvou z PVC nebo s gumovým pláštěm.
 12. Kabel přepínání mezi ohřevem a chlazením musí být (2 x min. 0,3 mm²) s dvojitou izolační vrstvou z PVC nebo s gumovým pláštěm.
 13. Kabel externího spínače kompresoru musí být (2 x min. 0,3 mm²) s dvojitou izolační vrstvou z PVC nebo s gumovým pláštěm.

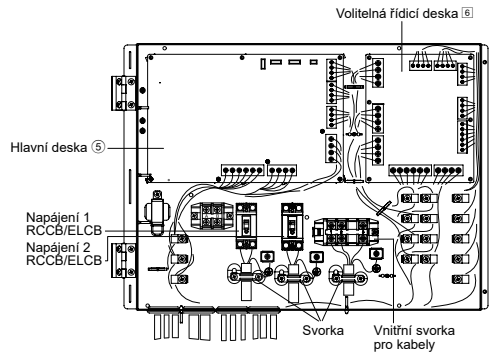

Jak vést volitelné kabely a napájecí kabel (pohled bez interní elektrické instalace)

Volitelné kabely (z volitelné řídicí desky):

- Kabel externího ovládání
- Kabel čidla venkovního vzduchu
- Kabel dálkového ovladače
- Kabel pokojového čidla zóny 1
- Kabel pokojového čidla zóny 2
- Kabel čidla vyrovnávací nádrže
- Kabel čidla bazény
- Kabel vodního čidla zóny 1
- Kabel vodního čidla zóny 2
- Odběrový signální kabel
- Kabel solárního čidla
- Signální kabel SG
- Kabel přepínače ohřev/chlazení
- Kabel přepínače externího kompresoru

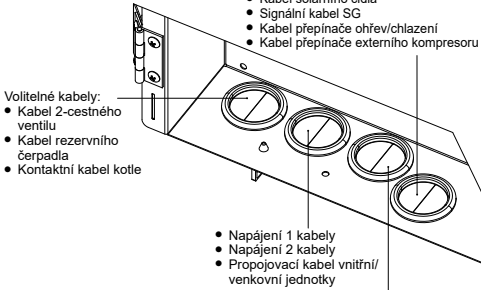

Volitelné kabely (z volitelné řídicí desky):

- Kabel čerpadla zóny 1
- Kabel čerpadla zóny 2
- Kabel solárního čerpadla
- Kabel pokojového termostatu zóny 1
- Kabel pokojového termostatu zóny 2
- Kabel směšovacího ventilu zóny 1
- Kabel směšovacího ventilu zóny 2

Svorkový šroub na PCB	Maximální utahovací moment cN*m (kgf*cm)
M3	50 {5,1}
M4	120 {12,24}

Veďte volitelné kabely a napájecí kabely do pouzder

POZOR

Vedení vodičů musí být mimo horké povrchy. Jinak může dojít k poškození izolátoru a úrazu elektrickým proudem.

Kabelové dráhy musí být hladké, bez ostrých hran a rohů. Jinak může dojít k poškození izolátoru a úrazu elektrickým proudem.

■ Pro vedení volitelných kabelů a napájecích kabelů do pouzder použijte „KOMBINACE-1“ nebo „KOMBINACE-2“.

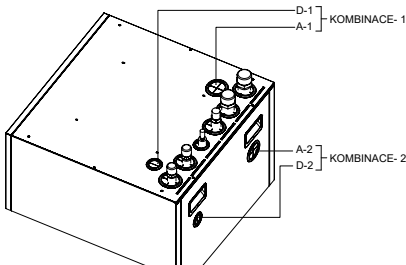

■ Pouzdra A-1 a A-2 jsou určeny k následujícímu:

- Napájení 1 kabely
- Napájení 2 kabely
- Propojovací kabel vnitřní/venkovní jednotky
- Kabel čerpadla zóny 1
- Kabel čerpadla zóny 2
- Kabel solárního čerpadla
- Kabel pokojového termostatu zóny 1
- Kabel pokojového termostatu zóny 2
- Kabel směšovacího ventilu zóny 1
- Kabel směšovacího ventilu zóny 2
- Kabel 2-cestného ventilu
- Kabel rezervního čerpadla
- Kontaktní kabel kotle

■ Pouzdra D-1 a D-2 jsou určeny k následujícímu:

- Kabel externího ovládání
- Kabel čidla venkovního vzduchu
- Kabel dálkového ovladače
- Kabel pokojového čidla zóny 1
- Kabel pokojového čidla zóny 2
- Kabel čidla vyrovnávací nádrže
- Kabel čidla bazény
- Kabel vodního čidla zóny 1
- Kabel vodního čidla zóny 2
- Odběrový signální kabel
- Kabel solárního čidla
- Signální kabel SG
- Kabel přepínače ohřev/chlazení
- Kabel přepínače externího kompresoru

■ Zkontrolujte, zda se žádný kabel nedotýká předního panelu (16)
■ Veďte kabeláž vnitřkem jednotky podle obrázku.

Jakmile je kabeláž zhotovena, stáhněte kabel / lanko pomocí stahovací pásky (místní dodávka), abyste zabránili kontaktu kabeláže s horkými povrchy, například sestava ohřivače, hoře měděné trubky atd.

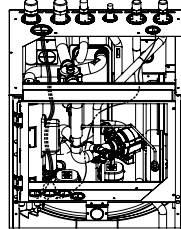

Kabeláž pro „KOMBINACE-1“

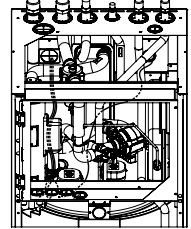

Kabeláž pro „KOMBINACE-2“

Délka připojovacích kabelů

Při připojování kabelů mezi zásobníkem a externími zařízeními nesmí délka těchto kabelů překročit maximální délku uvedenou v tabulce.

Externí zařízení	Maximální délka kabelů (m)
Dvojcestný ventil	50
Směšovací ventil	50
Pokojevý termostat	50
Rezervní čerpadlo	50
Čerpadlo solárního okruhu	50
Bazénové čerpadlo	50
Čerpadlo	50
Kontakt kotle / Signál rozmrazování	50
Externí ovládání	50
Pokojevé čidlo	30
Čidlo venkovního vzduchu	30
Čidlo vyrovnávací nádrže	30
Čidlo bazénové vody	30
Solární čidlo	30
Vodní čidlo	30
Odběrový signál	50
Signál SG	50
Přepínač ohřev/chlazení	50
Externí spínač kompresoru	50

Připojení hlavní PCB

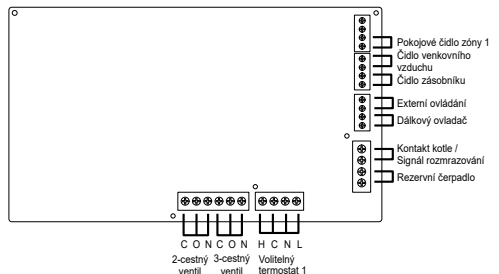

■ Signální vstupy

Volitelný termostat	L N = AC 230 V, ohřev, chlazení = termostat ohřev, chlazení svorka #Nefunguje při použití volitelné PCB
Externí ovládání	Beznapěťový kontakt otevřeno = nefunguje, nakrátko = provoz (je nutné nastavení systému) Schopnost zapnutí/vypnutí (Zap/Vyp) provozu externím spínačem
Dálkový ovladač	Připojeno (K přemístění a prodloužení použijte 2žilový vodič. Celková délka kabelu činí 50 metrů nebo méně.)

■ Výstupy

3-cestný ventil	AC 230 V N=neutrál otevřít, zavřít = směr (pro přepínání okruhu při připojení k zásobníku TUV)
2-cestný ventil	AC 230 V N=neutrál otevřít, zavřít (pro zabránění průtoku vody okruhem během režimu chlazení)
Rezervní čerpadlo	AC 230 V (používá se, když nedostačuje kapacita čerpadla zásobníku)
Kontakt kotle / Signál rozmrazování	Beznapěťový kontakt (je nutné nastavení systému)

■ Vstupy termistoru

Pokojevé čidlo zóny 1	PAW-A2W-TSRT #Nefunguje při použití volitelné PCB
Čidlo venkovního vzduchu	AW-A2W-TSOD (Celková délka kabelu činí 30 metrů nebo méně)

Připojení volitelné PCB (CZ-NS4P)

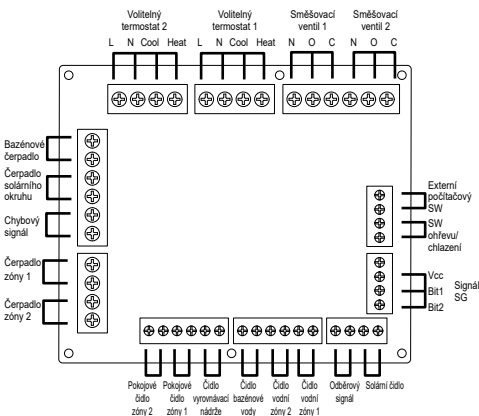

Signální vstupy

Volitelný termostat	L N = AC 230 V, ohřev, chlazení = termostat ohřev, chlazení svorka
Signál SG	Beznapěťový kontakt Vcc-bi1, Vcc-bi2 otevřen/zavřen (je nutné nastavení systému) Přepínací SW (Připojte k 2kontaktnímu regulátoru)
SW ohřevu/chlazení	Beznapěťový kontakt otevřeno = ohřev, nakrátko = chlazení (je nutné nastavení systému)
Externí počítačový SW	Beznapěťový kontakt otevřeno = PC vypnut, nakrátko = PC zapnut (je nutné nastavení systému)
Odběrový signál	DC 0-10 V (je nutné nastavení systému) Připojte k regulátoru DC 0-10 V.

■ Výstupy

Směšovací ventil	AC 230 V N = neutrál otevřeno, zavřeno = směr směsi Provozní doba: 30 s ~ 120 s
Bazénové čerpadlo	AC 230 V
Čerpadlo solárního okruhu	AC 230 V
Zónové čerpadlo	AC 230 V

■ Vstupy termistoru

Čidlo vnitřní zóny	PAW-A2W-TSRT
Čidlo vyrovnávací nádrže	PAW-A2W-TSBU
Čidlo bazénové vody	PAW-A2W-TSHC
Čidlo vodní zóny	PAW-A2W-TSHC
Solární čidlo	PAW-A2W-TSSO

Doporučená specifikace externího zařízení

- Tento odstavec podává vysvětlení o externích zařízeních (volitelných) doporučovaných společností Panasonic. Při instalaci systému se vždy ujistěte, že používáte správné externí zařízení.

- Pro volitelné čidlo.

- Čidlo vyrovnávací nádrže: PAW-A2W-TSBU
Použijte k měření teploty vyrovnávací nádrže.
Vložte čidlo do kapsy a přilepte je na povrch vyrovnávací nádrže.
Rozměry (mm)

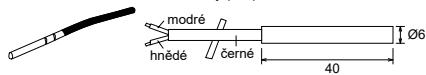

- Čidlo vodní zóny: PAW-A2W-TSHC
Slouží k detekci teploty vody v kontrolní zóně.
Přípevněte je na vodní potrubí páskem z nerezové oceli a kontaktní pastou (obojí přiloženo).
Rozměry (mm)

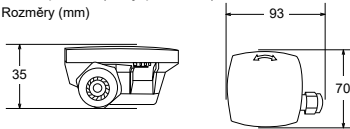

- Venkovní čidlo: PAW-A2W-TSOD
Je-li místo instalace venkovní jednotky vystaveno přímému slunečnímu světlu, nebude čidlo venkovní teploty vzduchu schopno správně měřit aktuální venkovní teplotu okolí.
V tomto případě lze volitelné čidlo venkovní teploty umístit na vhodné místo, aby přesněji měřilo okolní teplotu.
Rozměry (mm)

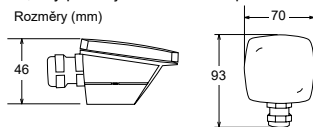

- Pokojevé čidlo: PAW-A2W-TSRT
Nainstalujte pokojové teplotní čidlo do místnosti, která vyžaduje regulaci pokojové teploty.
Rozměry (mm)

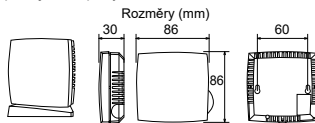

- Solární čidlo: PAW-A2W-TSSO
Používá se k měření teploty solárního panelu.
Vložte čidlo do kapsy a přilepte je na povrch solárního panelu.
Rozměry (mm)

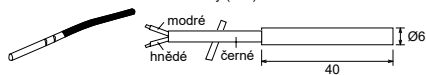

- Vlastnosti výše uvedených čidel vyhledáte v tabulce níže.

Teplota (°C)	Odolnost (kΩ)	Teplota (°C)	Odolnost (kΩ)
30	5,326	150	0,147
25	6,523	140	0,186
20	8,044	130	0,236
15	9,980	120	0,302
10	12,443	110	0,390
5	15,604	100	0,511
0	19,70	90	0,686
-5	25,05	80	0,932
-10	32,10	70	1,279
-15	41,45	65	1,504
-20	53,92	60	1,777
-25	70,53	55	2,106
-30	93,05	50	2,508
-35	124,24	45	3,003
-40	167,82	40	3,615
		35	4,375

- Pro volitelné čerpadlo.
Napájení: AC 230 V / 50 Hz, < 500 W
Doporučená část: Yonos 25/6: vyrábí Wilo

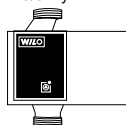

- Pro volitelný směšovací ventil.
Napájení: AC 230 V / 50 Hz (vstup otevřít / výstup zavřít)
Provozní doba: 30 s ~ 120 s
Doporučená část: 167032: vyrábí Caleffi

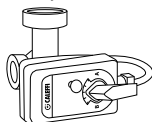

⚠ VAROVÁNÍ

Tato část platí pouze pro autorizované a licencované elektrikáře a instalátéry. Práce prováděné za přišroubovanou přední deskou se smí provádět pouze pod dohledem kvalifikovaného dodavatele, instalačního technika nebo servisního technika.

Instalace síťového adaptéru 7 (volitelné)

1. Odeberte kryt ovládací desky ③, potom připojte kabel dodávaný s adaptérem ke konektoru CN-CNT na desce s plošnými spoji.
 - Vytáhněte kabel ze zásobníku tak, aby nedocházelo k zalomení.
 - Byla-li na zásobníku nainstalována volitelná PCB, připojte jej ke konektoru CN-CNT volitelné PCB.

Příklady zapojení:

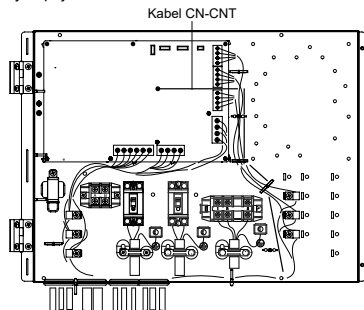

bez volitelné řídicí desky

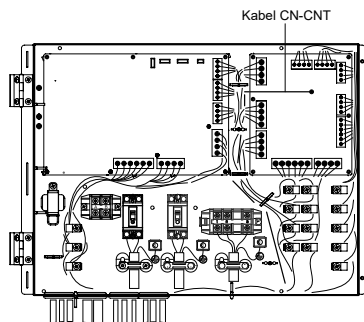

s volitelnou řídicí deskou

2. Vložte šroubovák s plochou hlavou do otvoru v horní části adaptéru a sejměte kryt. Připojte druhý konec kabelového konektoru CN-CNT ke vnitřku konektoru uvnitř adaptéru.

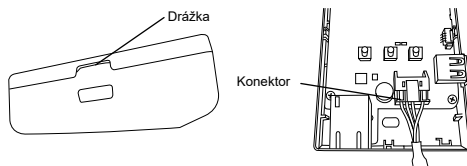

3. Adaptér připojte na zeď poblíž zásobníku zašroubováním šroubů skrze otvory v zadním krytu.

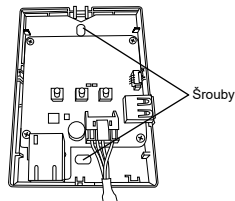

4. Protáhněte kabel CN-CNT otvorem v dolní části adaptéru a znovu nasadte přední kryt na zadní kryt.

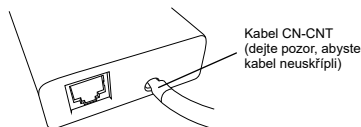

5. K připevnění kabelu CN-CNT na zeď použijte kabelovou svorku.

Jak je znázorněno na schématu, táhněte kabel kolem tak, aby vnější síly nemohly působit na konektor v adaptéru. Na konci u zásobníku spojte kabely dohromady dodávanou kabelovou svorkou.

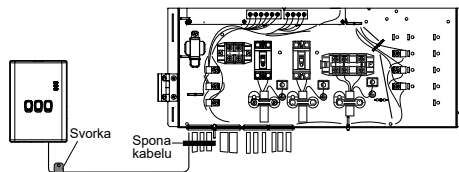

3 Instalace systému

3-1. Náčrtes dálkového ovladače

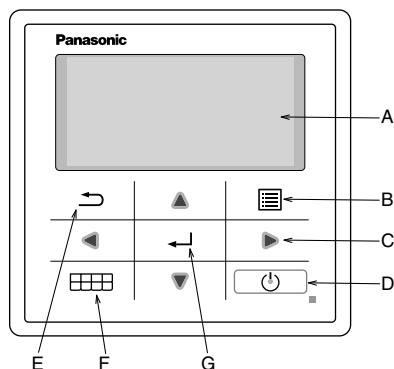

Jméno	Funkce
A: Hlavní obrazovka	Informace na displeji
B: Menu	Otevřete/zavřete hlavní menu
C: Trojúhelník (přesunout)	Vyberte nebo změňte položku
D: Provoz	Provoz start/stop
E: Zpět	Zpět na předchozí položku
F: Rychlé menu	Otevřete/zavřete rychlé menu
G: OK	Potvrdit

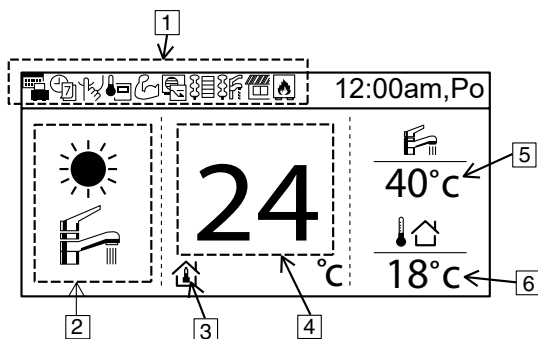

Jméno	Funkce								
1: Funkční ikona	Funkce/status nastavení displeje								
	Prázdninový režim		Požadavek řízení						
	Týdenní časovač		Pokojevý ohříváč						
	Tichý režim		Ohříváč nádrže						
	Dálkový ovladač pokojový termostat		Sluneční						
	Výkonnostní režim		Kotel						
2: Režim	Režim nastavení displeje / současný status režimu								
	Ohřev		Chlazení						
	Auto		Dodávka teplé vody		Automatický ohřev		Automatické chlazení		
	Provozní tepelné čerpadlo		Nastavení pokojové teploty		Kompenzační křivka		Přímé nastavení teploty vody		Nastavení teploty bazény
3: Teplotní nastavení	Nastavení pokojové teploty		Kompenzační křivka		Přímé nastavení teploty vody		Nastavení teploty bazény		
4: Zobrazení teploty ohřevu	Zobrazení aktuální teploty ohřevu (v kroužku je nastavená teplota)								
5: Zobrazení teploty nádrže	Zobrazení aktuální teploty nádrže (v kroužku je nastavená teplota)								
6: Venk. teplota	Zobrazení venkovní teploty								

První spuštění (start instalace)

Zahájení instalace	12:00am,Po
Instalují...	

Když se zapne proud (ON), zobrazí se nejprve inicializační obrazovka (10 s)



	12:00am,Po
[On] Start	

Po ukončení inicializace se obraz změní na normální obrazovku.



Jazyk	12:00am,Po
SWEDISH NORWEGIAN POLISH CZECH	
▼ Vybrat	[↵] Potvrdit

Při stisknutí libovolného tlačítka se objeví obrazovka nastavení jazyka. (POZNÁMKA) Pokud není provedeno počáteční nastavení, nelze vstoupit do menu.



Nastavte jazyk a potvrďte

Formát hodin	12:00am,Po
24h ▼ AM/PM	
▼ Vybrat	[↵] Potvrdit

Po nastavení jazyka se objeví obrazovka nastavení zobrazení času (24hod/do/od)



Nastavte zobrazení času a potvrďte

Datum a čas	12:00am,Po
rok/měsíc/den	hod : Min
2015 / 01 / 01	12 : 00
↕ Vybrat	[↵] Potvrdit

RR/MM/DD/objeví se obrazovka nastavení času



Nastavte RR/MM/DD/čas a potvrďte

	12:00am,Po
[On] Start	

Zpět na počáteční obrazovku



Stiskněte tlačítko menu, vyberte instalační nastavení

Hlavní nabídka	12:00am,Po
Kontrola systému Osobní nastavení Servisní kontakt Instalační nastavení	
▲ Vybrat	[↵] Potvrdit



Potvrďte přechod do instalačního nastavení

3-2. Instalační nastavení

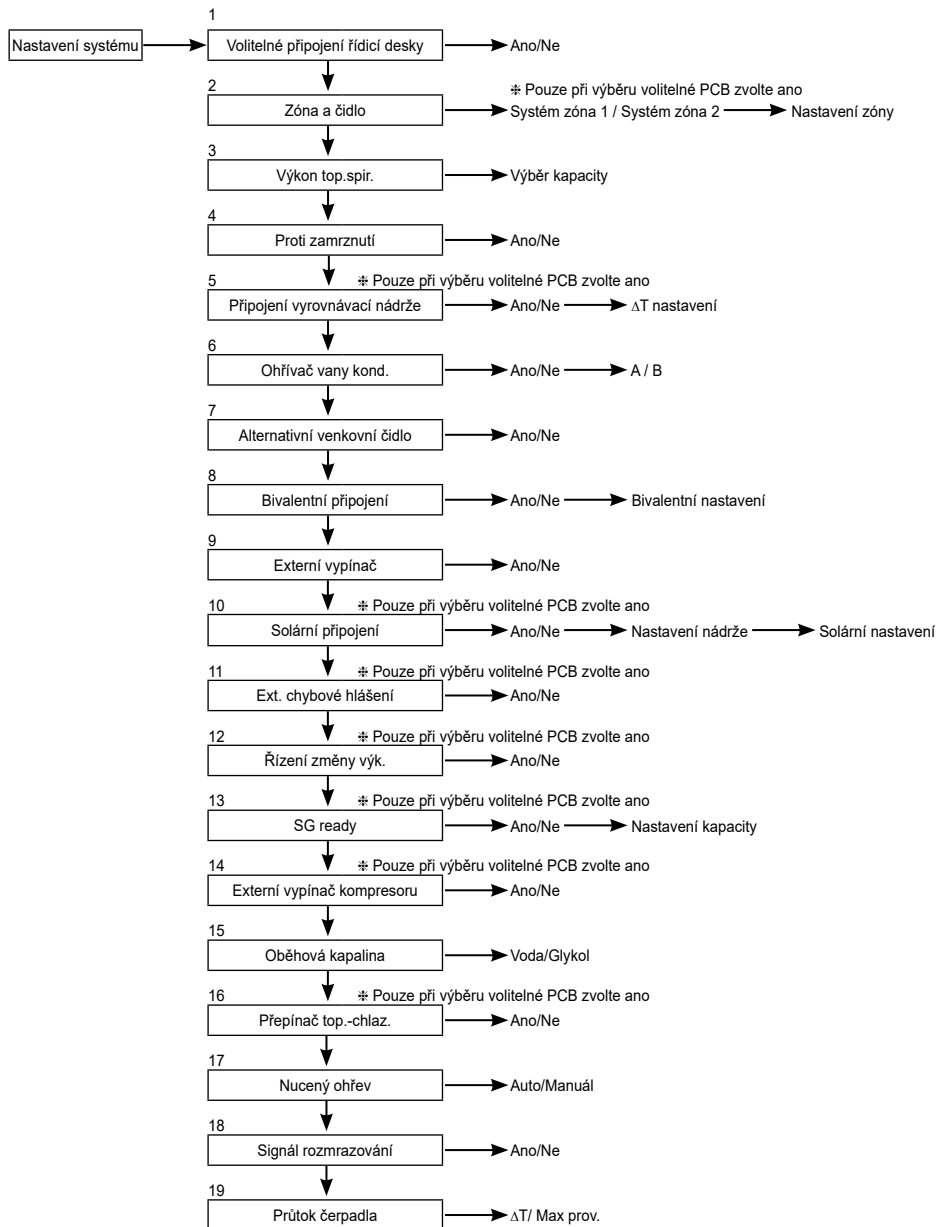

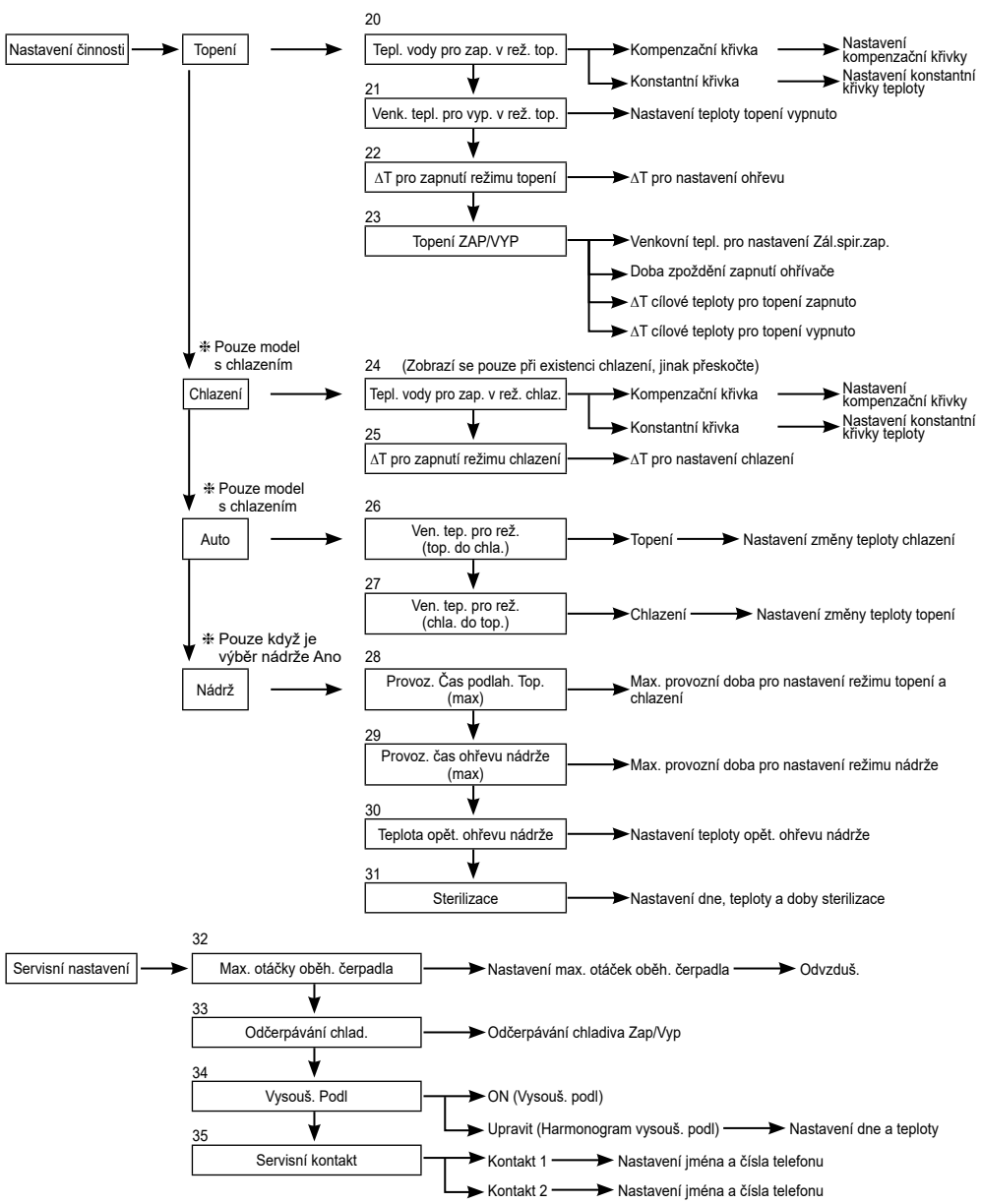

3-3. Nastavení systému

1. Volitelné připojení řídicí desky	Počáteční nastavení: Ne	Nastavení systému 12:00am,Po
Je-li níže uvedená funkce potřebná, zakupte a nainstalujte volitelnou PCB. Po instalaci volitelné PCB vyberte Ano.		Volitelné připojení řídicí desky
<ul style="list-style-type: none">• Zzónové ovládání• Bazén• Výchov. nádrž• Sluneční• Výstup signálu externí chyby• Řízení změny výk.• SG ready• Zastavte jednotku zdroje tepla externím SW		Zóna a čidlo
		Výkon top.spir.
		Proti zamrznutí
		▼ Vybrat [↔] Potvrdit

2. Zóna a čidlo	Počáteční nastavení: Pokojová teplota a teplota vody	Nastavení systému 12:00am,Po
Neexistuje-li volitelné připojení řídicí desky Zvolte čidlo regulace pokojové teploty z následujících 3 položek		Volitelné připojení řídicí desky
<ol style="list-style-type: none">① Teplota vody (teplota cirkulační vody)② Pokojový termostat (interní nebo externí)③ Pokojový termistor		Zóna a čidlo
Existuje-li volitelné připojení řídicí desky		Výkon top.spir.
<ol style="list-style-type: none">① Vyberte buď ovládání zóny 1 nebo ovládání zóny 2. Jde-li o zónu 1, vyberte pokoj nebo bazén a navolte čidlo Jde-li o zónu 2, po výběru čidla zóny 1 vyberte pokoj nebo bazén pro zónu 2 a navolte čidlo (POZNÁMKA) Ve Zzónovém systému lze funkci bazénu nastavit pouze v zóně 2.		Proti zamrznutí
		▲ Vybrat [↔] Potvrdit

3. Výkon top.spir.	Počáteční nastavení: V závislosti na modelu	Nastavení systému 12:00am,Po
Pokud je k dispozici vestavěný ohřivač, nastavte volitelný výkon ohřivače. (POZNÁMKA) Existují modely, u kterých nelze navolit kapacitu ohřivače.		Volitelné připojení řídicí desky
		Zóna a čidlo
		Výkon top.spir.
		Proti zamrznutí
		▲ Vybrat [↔] Potvrdit

4. Proti zamrznutí	Počáteční nastavení: Ano	Nastavení systému 12:00am,Po
Provoz ochrany okruhu cirkulační vody proti zamrznutí. Jestliže zvolíte Ano, oběhové čerpadlo se spustí, když teplota vody dosáhne zámrazného bodu. Jestliže teplota vody nedosáhne bodu pro zastavení čerpadla, aktivuje se záložní ohřivač. (POZNÁMKA) Je-li nastaveno Ne, může okruh cirkulační vody zamrznout a způsobit poruchu, když teplota vody dosáhne zámrazné teploty nebo klesne pod 0 °C.		Volitelné připojení řídicí desky
		Zóna a čidlo
		Výkon top.spir.
		Proti zamrznutí
		▲ Vybrat [↔] Potvrdit

5. Připojení vyrovnávací nádrže	Počáteční nastavení: Ne	Nastavení systému 12:00am,Po
Vyberte, zda je či není připojeno k vyrovnávací nádrži za účelem ohřevu. Používá-li se vyrovnávací nádrž, vyberte prosím Ano. Připojte termistor vyrovnávací nádrže a nastavte ΔT (ΔT se použije ke zvýšení teploty primární strany oproti cílové teplotě sekundární strany). (POZNÁMKA) Nezobrazuje se, není-li žádná volitelná PCB. Jestliže kapacita vyrovnávací nádrže není tak velká, nastavte pro ΔT vyšší hodnotu.		Výkon top.spir.
		Proti zamrznutí
		Připojení nádrže
		Připojení vyrovnávací nádrže
		▲ Vybrat [↔] Potvrdit

6. Ohřivač vany kond.

Počáteční nastavení: Ne

Nastavení systému 12:00am,Po

Vyberte, zda je či není nainstalován základní ohřivač.
Je-li nastaveno Ano, navolte použití ohřivače A nebo B.

A: Zapněte ohřivač při ohřívání pouze kvůli odmrazení
B: Zapněte ohřivač na ohřívání

Připojení nádrže
Připojení vyrovnávací nádrže
Top.spirála nádrže
Ohřivač vany kond.
⬇ Vybrat [↔] Potvrdit

7. Alternativní venkovní čidlo

Počáteční nastavení: Ne

Nastavení systému 12:00am,Po

Nastavte Ano, je-li nainstalováno venkovní čidlo.
Je řízen volitelným venkovním čidlem, aniž by odečítal z venkovního čidla tepelného čerpadla.

Připojení vyrovnávací nádrže
Top.spirála nádrže
Ohřivač vany kond.
Alternativní venkovní čidlo
⬇ Vybrat [↔] Potvrdit

8. Bivalentní připojení

Počáteční nastavení: Ne

Nastavení systému 12:00am,Po

Nastavte, zda je tepelné čerpadlo spojeno s provozem kotle.
Připojte signál start kotle ke kontaktní svorce kotle (hlavní PCB).
Nastavte Bivalentní připojení na ANO.
Po tom, prosím, začněte nastavení podle instrukcí dálkového regulátoru.
Na horní obrazovce dálkového ovladače se zobrazí ikona kotle.

Top.spirála nádrže
Ohřivač vany kond.
Alternativní venkovní čidlo
Bivalentní připojení
⬇ Vybrat [↔] Potvrdit

Po nastavení bivalentního připojení na ANO jsou dvě možnosti řízení modelu, který lze vybrat, (SG Ready / Auto)

- 1) SG Ready (k dispozici pouze, když je volitelná PCB nastavena na ANO)
- Vstup SG Ready z volitelného svorky PCB řídí zapnutí/vypnutí kotle a tepelného čerpadla následujícím způsobem

Signál SG		Provozní modely
Vcc-bit1	Vcc-bit2	
Otevřeno	Otevřeno	Tepelné čerpadlo vypnuto, kotel vypnuto
Nakrátko	Otevřeno	Tepelné čerpadlo zapnuto, kotel vypnuto
Otevřeno	Nakrátko	Tepelné čerpadlo vypnuto, kotel zapnuto
Nakrátko	Nakrátko	Tepelné čerpadlo zapnuto, kotel zapnuto

* Tento bivalentní vstup SG Ready sdílí stejnou svorku jako připojení [14. SG Ready]. Vždy může být nastaveno jen jedno z těchto dvou nastavení.

Při nastavení jedné možnosti, se druhá možnost zruší.

- 2) Auto (pokud volitelná PCB není nastavená, bivalentní model řízení se nastaví na Auto, jako na výchozí hodnotu)

Pro provoz kotle v automatickém modelu jsou k dispozici 3 různé režimy. Pohyby jednotlivých režimů jsou vidět níže.

- Alternativní (přepíná na provoz kotle, když teplota klesne pod nastavení)
- Paralelní (povolí provoz kotle, když teplota klesne pod nastavení)
- Pokročilý paralelní (schopen mírně zpozdit dobu provozu kotle v paralelním provozu)

Když je provoz kotle zapnut „ON“ a „kontakt kotle“ je „ON“, pod ikonou kotle se zobrazí „_“ (podtržítka).

Nastavte cílovou teplotu kotle stejnou jako teplotu tepelného čerpadla.

Když je teplota kotle vyšší než teplota tepelného čerpadla, nelze docílit teploty zóny bez instalace směšovacího ventilu.

Tento výrobek dovoluje pouze signál k řízení provozu kotle. Za provozní nastavení kotle je odpovědný instalatér.

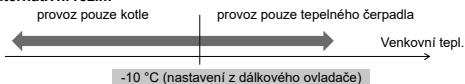
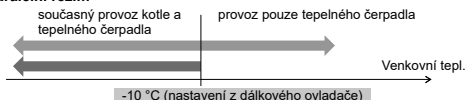
Alternativní režim**Paralelní režim**

Pokročilý paralelní režim

Pro ohřev

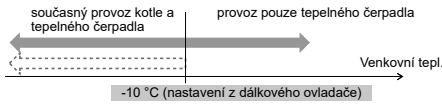

A
Tepelné čerpadlo pracuje, teplota vody však nedosáhne této teploty na dobu delší než 30 minut (nastavení z dálkového ovladače)

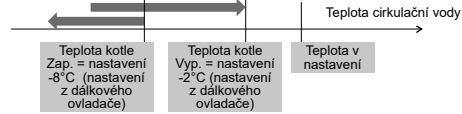

V pokročilém paralelním režimu lze nastavení pro ohřev a nádrže provádět současně. Za provozu v režimu „Ohřev/nádrže“ se výstup kotle při každém přepnutí režimu resetuje na hodnotu vypnutí (OFF). Obeznamte se dobře s ovládáním kotle, abyste mohli zvolit optimální nastavení pro systém.

pro zásobník TUV

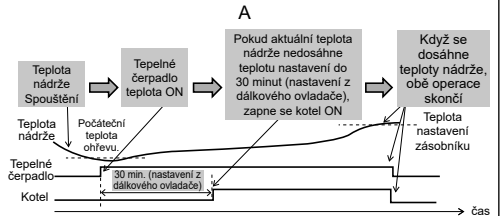
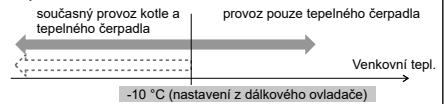

9. Externí vypínač

Počáteční nastavení: Ne

Schopnost zapnutí/vypnutí (ON/OFF) provozu externím spínačem.

Nastavení systému	12:00am,Po
Ohřivač vany kond.	
Alternativní venkovní čidlo	
Bivalentní připojení	
Externí vypínač	
⬇ Vybrat	[↔] Potvrdit

10. Solární připojení

Počáteční nastavení: Ne

Nastavte, když je instalován solární ohřivač vody.

Nastavení zahrnuje níže uvedené položky.

- 1 Připojení k solárnímu ohřivači vody nastavte pro vyrovnávací nádrž nebo pro zásobník TUV.
- 2 Pro rozběh solárního čerpadla nastavte rozdíl teplot mezi termistorem solárního panelu a vyrovnávací nádrží nebo termistorem zásobníku TUV.
- 3 Pro zastavení solárního čerpadla nastavte rozdíl teplot mezi termistorem solárního panelu a vyrovnávací nádrží nebo termistorem zásobníku TUV.
- 4 Teplota spuštění provozu ochrany proti zamrznutí (změňte nastavení podle použité glykoly.)
- 5 Provoz solárního čerpadla se zastaví, když se překročí teplota horní hranice (když teplota nádrže překročí určenou teplotu (70~90°C))

Nastavení systému	12:00am,Po
Alternativní venkovní čidlo	
Bivalentní připojení	
Externí vypínač	
Solární připojení	
⬇ Vybrat	[↔] Potvrdit

11. Ext. chybové hlášení

Počáteční nastavení: Ne

Nastavte, když je instalováno zobrazovací zařízení externích chyb. Když dojde k chybě, zapnete SW beznapětového kontaktu.

(POZNÁMKA) Nezobrazuje se, není-li žádná volitelná PCB. Nastane-li chyba, bude chybový signál zapnut (ON). Po vypnutí povelom „zavřít“ z displeje zůstane chybový signál i nadále zapnut (ON).

Nastavení systému	12:00am,Po
Bivalentní připojení	
Externí vypínač	
Solární připojení	
Ext. chybové hlášení	
⬇ Vybrat	[↔] Potvrdit

12. Řízení změny výk.

Počáteční nastavení: Ne

Nastavení systému 12:00am,Po

Nastavte při řízení odběru.
Seřídte svorkové napětí v rozsahu 1~10 V pro změnu limitu provozního proudu.

(POZNÁMKA) Nezobrazuje se, není-li žádná volitelná PCB.

Externí vypínač
Solární připojení
Ext. chybové hlášení
Řízení změny výk.

⬇ Vybrat [↔] Potvrdit

Analogový vstup [V]	Sazba [%]
0,0	neaktivovat
0,1 ~ 0,6	neaktivovat
0,7	10
0,8	neaktivovat
0,9 ~ 1,1	10
1,2	15
1,3	10
1,4 ~ 1,6	15
1,7	20
1,8	15
1,9 ~ 2,1	20
2,2	25
2,3	20
2,4 ~ 2,6	25
2,7	30
2,8	25
2,9 ~ 3,1	30
3,2	35
3,3	30
3,4 ~ 3,6	35
3,7	40
3,8	35

Analogový vstup [V]	Sazba [%]
3,9 ~ 4,1	40
4,2	45
4,3	40
4,4 ~ 4,6	45
4,7	50
4,8	45
4,9 ~ 5,1	50
5,2	55
5,3	50
5,4 ~ 5,6	55
5,7	60
5,8	55
5,9 ~ 6,1	60
6,2	65
6,3	60
6,4 ~ 6,6	65
6,7	70
6,8	65
6,9 ~ 7,1	70
7,2	75
7,3	70

Analogový vstup [V]	Sazba [%]
7,4 ~ 7,6	75
7,7	80
7,8	75
7,9 ~ 8,1	80
8,2	85
8,3	80
8,4 ~ 8,6	85
8,7	90
8,8	85
8,9 ~ 9,1	90
9,2	95
9,3	90
9,4 ~ 9,6	95
9,7	100
9,8	95
9,9 ~	100

*Pro každý model se za účelem ochrany používá minimální provozní proud.

*Poskytuje se hystereze napětí 0,2.

*Hodnoty napětí po 2. desetinné čárce jsou oříznuty.

ČESKY

13. SG ready

Počáteční nastavení: Ne

Nastavení systému 12:00am,Po

Přepněte provoz tepelného čerpadla propojením 2 svorek.
Jsou možná nastavení níže

Signál SG	Pracovní vzor
Vcc-bit1 Vcc-bit2	
Otevřeno Otevřeno	Obvyklý
Nakrátko Otevřeno	Tepelné čerpadlo a ohříváče vypnuty (OFF)
Otevřeno Nakrátko	Kapacita 1
Nakrátko Nakrátko	Kapacita 2

Nastavení kapacity 1

- DHW kapacita ___%
- Výkon ohřevu ___%
- Chladicí kapacita ___ °C

Nastavení kapacity 2

- DHW kapacita ___%
- Výkon ohřevu ___%
- Chladicí kapacita ___ °C

Nastaveno rychlonastavením SG ready dálkového ovladače

(Když je SG Ready nastaveno na ANO, bivalentní řídicí režim se nastaví na Auto.)

Nastavení systému 12:00am,Po

Solární připojení
Ext. chybové hlášení
Řízení změny výk.

SG ready

⬇ Vybrat [↔] Potvrdit

14. Externí vypínač kompresoru

Počáteční nastavení: Ne

Nastavení systému 12:00am,Po

Nastavte, když je připojen externí vypínač kompresoru.
SW je připojen k externím zařízením pro ovládání spotřebičů, signál Rozpojený obvod zastaví provoz kompresoru. (Provoz ohřevu atd. se tím nezruší).

(POZNÁMKA) Nezobrazuje se, není-li žádná volitelná PCB.

Pokud se dodržuje připojení napájení podle švýcarské normy, musí se zapnout DIP SW (SW2 pin3) PCB hlavního přístroje. Signál Zkrat / rozpojený obvod použít k zapnutí/vypnutí (ON/OFF) ohříváče zásobníku (pro účely sterilizace)

Nastavení systému 12:00am,Po

Ext. chybové hlášení
Řízení změny výk.
SG ready

Externí vypínač kompresoru

⬇ Vybrat [↔] Potvrdit

15. Oběhová kapalina	Počáteční nastavení: Voda	<table border="1" style="width: 100%; border-collapse: collapse;"> <tr> <td style="padding: 2px;">Nastavení systému</td> <td style="text-align: right; padding: 2px;">12:00am,Po</td> </tr> <tr> <td colspan="2" style="padding: 2px;">Řízení změny výk.</td> </tr> <tr> <td colspan="2" style="padding: 2px;">SG ready</td> </tr> <tr> <td colspan="2" style="padding: 2px;">Externí vypínač kompresoru</td> </tr> <tr> <td colspan="2" style="padding: 2px; background-color: #f0f0f0;">Oběhová kapalina</td> </tr> <tr> <td style="padding: 2px;">⬆ Vybrat</td> <td style="text-align: right; padding: 2px;">[↵] Potvrdit</td> </tr> </table>	Nastavení systému	12:00am,Po	Řízení změny výk.		SG ready		Externí vypínač kompresoru		Oběhová kapalina		⬆ Vybrat	[↵] Potvrdit
Nastavení systému	12:00am,Po													
Řízení změny výk.														
SG ready														
Externí vypínač kompresoru														
Oběhová kapalina														
⬆ Vybrat	[↵] Potvrdit													

Nastavte cirkulaci vody ohřevu.

K dispozici jsou 2 typy nastavení, voda a glykol.

(POZNÁMKA) Při použití nemrznoucí kapaliny prosím nastavte glykol. Bude-li nastavení špatně, může nastat chyba.

16. Přepínač top.-chlaz.	Počáteční nastavení: Vypnout	<table border="1" style="width: 100%; border-collapse: collapse;"> <tr> <td style="padding: 2px;">Nastavení systému</td> <td style="text-align: right; padding: 2px;">12:00am,Po</td> </tr> <tr> <td colspan="2" style="padding: 2px;">SG ready</td> </tr> <tr> <td colspan="2" style="padding: 2px;">Externí vypínač kompresoru</td> </tr> <tr> <td colspan="2" style="padding: 2px;">Oběhová kapalina</td> </tr> <tr> <td colspan="2" style="padding: 2px; background-color: #f0f0f0;">Přepínač top.-chlaz.</td> </tr> <tr> <td style="padding: 2px;">⬆ Vybrat</td> <td style="text-align: right; padding: 2px;">[↵] Potvrdit</td> </tr> </table>	Nastavení systému	12:00am,Po	SG ready		Externí vypínač kompresoru		Oběhová kapalina		Přepínač top.-chlaz.		⬆ Vybrat	[↵] Potvrdit
Nastavení systému	12:00am,Po													
SG ready														
Externí vypínač kompresoru														
Oběhová kapalina														
Přepínač top.-chlaz.														
⬆ Vybrat	[↵] Potvrdit													

Schopnost přepínat (nastavit) ohřev a chlazení externím přepínačem.

(Otevřeno) : Nastavení při ohřevu (ohřev+TUV)
 (nakrátko) : Nastavení při chlazení (chlazení+TUV)
 (POZNÁMKA) Toto nastavení je u modelu bez chlazení zakázáno.
 (POZNÁMKA) Ne zobrazuje se, není-li žádná volitelná PCB.

Funkci časovače nelze použít. Nelze použít automatický režim.

17. Nucený ohřev	Počáteční nastavení: Manuál	<table border="1" style="width: 100%; border-collapse: collapse;"> <tr> <td style="padding: 2px;">Nastavení systému</td> <td style="text-align: right; padding: 2px;">12:00am,Po</td> </tr> <tr> <td colspan="2" style="padding: 2px;">Externí vypínač kompresoru</td> </tr> <tr> <td colspan="2" style="padding: 2px;">Oběhová kapalina</td> </tr> <tr> <td colspan="2" style="padding: 2px;">Přepínač top.-chlaz.</td> </tr> <tr> <td colspan="2" style="padding: 2px; background-color: #f0f0f0;">Nucený ohřev</td> </tr> <tr> <td style="padding: 2px;">⬆ Vybrat</td> <td style="text-align: right; padding: 2px;">[↵] Potvrdit</td> </tr> </table>	Nastavení systému	12:00am,Po	Externí vypínač kompresoru		Oběhová kapalina		Přepínač top.-chlaz.		Nucený ohřev		⬆ Vybrat	[↵] Potvrdit
Nastavení systému	12:00am,Po													
Externí vypínač kompresoru														
Oběhová kapalina														
Přepínač top.-chlaz.														
Nucený ohřev														
⬆ Vybrat	[↵] Potvrdit													

V manuálním režimu může uživatel zapnout nucený ohřev prostřednictvím rychlého menu.

Je-li výběr nastaven na „auto“, zapne se režim nuceného ohřevu automaticky, objeví-li se chyba za provozu.

Nucený ohřev běží podle naposledy zvoleného režimu, za provozu nuceného ohřevu je volba režimu vypnuta.

V režimu nuceného ohřevu je zdroj ohřevu zapnut.

18. Signál rozmrazování	Počáteční nastavení: Ne	<table border="1" style="width: 100%; border-collapse: collapse;"> <tr> <td style="padding: 2px;">Nastavení systému</td> <td style="text-align: right; padding: 2px;">12:00am,Po</td> </tr> <tr> <td colspan="2" style="padding: 2px;">Přepínač top.-chlaz.</td> </tr> <tr> <td colspan="2" style="padding: 2px;">Nucený ohřev</td> </tr> <tr> <td colspan="2" style="padding: 2px;">Nuc. odmraz.</td> </tr> <tr> <td colspan="2" style="padding: 2px; background-color: #f0f0f0;">Signál rozmrazování</td> </tr> <tr> <td style="padding: 2px;">⬆ Vybrat</td> <td style="text-align: right; padding: 2px;">[↵] Potvrdit</td> </tr> </table>	Nastavení systému	12:00am,Po	Přepínač top.-chlaz.		Nucený ohřev		Nuc. odmraz.		Signál rozmrazování		⬆ Vybrat	[↵] Potvrdit
Nastavení systému	12:00am,Po													
Přepínač top.-chlaz.														
Nucený ohřev														
Nuc. odmraz.														
Signál rozmrazování														
⬆ Vybrat	[↵] Potvrdit													

Signál odmrazování sdílí stejnou svorku jako bivalentní kontakt na hlavní desce. Pokud je signál odmrazování nastaven na ANO, bivalentní připojení se nastaví na NE. K dispozici je pouze jedna funkce, odmrazování nebo bivalentní signál.

Když je odmrazovací signál nastaven na ANO, během činnosti odmrazování na venkovní jednotce, otočte kontakt signálu odmrazování na ZAP. Po dokončení odmrazování otočte kontakt signálu odmrazování na VYP. (Účelem tohoto kontaktního výstupu je zastavit okruh vnitřního ventilátoru nebo vodní čerpadlo během odmrazování).

19. Průtok čerpadla	Počáteční nastavení: ΔT	<table border="1" style="width: 100%; border-collapse: collapse;"> <tr> <td style="padding: 2px;">Nastavení systému</td> <td style="text-align: right; padding: 2px;">12:00am,Po</td> </tr> <tr> <td colspan="2" style="padding: 2px;">Nucený ohřev</td> </tr> <tr> <td colspan="2" style="padding: 2px;">Nuc. odmraz.</td> </tr> <tr> <td colspan="2" style="padding: 2px;">Signál rozmrazování</td> </tr> <tr> <td colspan="2" style="padding: 2px; background-color: #f0f0f0;">Průtok čerpadla</td> </tr> <tr> <td style="padding: 2px;">⬆ Vybrat</td> <td style="text-align: right; padding: 2px;">[↵] Potvrdit</td> </tr> </table>	Nastavení systému	12:00am,Po	Nucený ohřev		Nuc. odmraz.		Signál rozmrazování		Průtok čerpadla		⬆ Vybrat	[↵] Potvrdit
Nastavení systému	12:00am,Po													
Nucený ohřev														
Nuc. odmraz.														
Signál rozmrazování														
Průtok čerpadla														
⬆ Vybrat	[↵] Potvrdit													

Pokud je nastavení průtoku čerpadla ΔT, nastavte provoz jednotky čerpadla tak, aby se změnilo množství vstupní a výstupní vody při nastavení *ΔT pro zapnutí režimu topení a *ΔT pro zapnutí režimu chlazení během provozu v místnosti.

Pokud je nastavení průtoku čerpadla na Max prov., jednotka nastaví provoz čerpadla na *Max. otáčky oběh. čerpadla v menu nastavení servisu během provozu v místnosti.

3-4. Nastavení činnosti

Topení

20. Tepl. vody pro zap. v rež. top.

Počáteční nastavení: Kompenzační křivka

Nastavte cílovou teplotu vody pro provoz ohřevu.
 Kompenzační křivka: Změna cílové teploty vody ve spojitosti se změnou teploty vnějšího prostředí.
 Konstantní křivka: Nastavte teplotu přímé cirkulace vody.
 Ve Zzónovém systému lze teplotu vody v zóně 1 a zóně 2 nastavit samostatně.

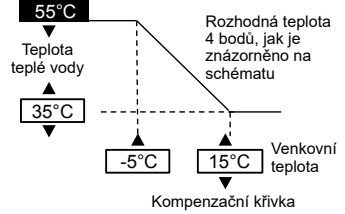

21. Venk. tepl. pro vyp. v rež. top.

Počáteční nastavení: 24 °C

Nastavte venkovní teplotu tak, aby se ohřev zastavil.
 Rozsah nastavení je 5°C ~ 35°C

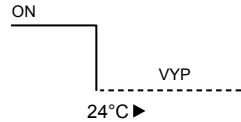

22. ΔT pro zapnutí režimu topení

Počáteční nastavení: 5 °C

Nastavte teplotní rozdíl mezi teplotou výstupu a vstupu cirkulující vody provozu ohřevu.
 Když se teplotní rozdíl zvýší, spoří se energie, ale klesá pohodlí. Když se teplotní rozdíl zmenší, úspora se zmenšuje, ale je to mnohem pohodlnější.
 Rozsah nastavení je 1°C ~ 15°C

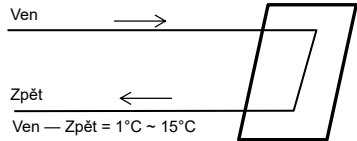

23. Topení ZAP/VYP

a. Venk. teplota pro zap.zálož. spir.

Počáteční nastavení: 0 °C

Nastavte venkovní teplotu pro zahájení provozu záložního ohříváče.
 Rozsah nastavení je -20°C ~ 15°C

Uživatel nastaví, zda bude či nebude používat ohříváč.

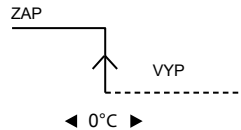

b. Doba zpoždění zapnutí ohříváče

Počáteční nastavení: 30 minut

Nastavte dobu zpoždění zapnutí kompresoru pro ohříváč, aby se zapnul, pokud není dosažena nastavená teplota vody.
 Rozsah nastavení je 10 minut ~ 60 minut

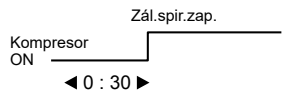

c. Zál.spir.zap.: ΔT cílové tepl.

Počáteční nastavení: -4 °C

Nastavte teplotu vody pro ohříváč, aby se zapnul v režimu topení.
 Rozsah nastavení je -10°C ~ -2°C

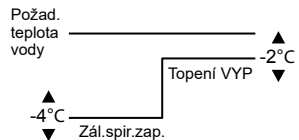

d. Topení VYP: ΔT cílové tepl.

Počáteční nastavení: -2 °C

Nastavte teplotu vody pro ohříváč, aby se vypnul v režimu topení.
 Rozsah nastavení je -8°C ~ 0°C

Chlazení

24. Tepl. vody pro zap. v rež. chlaz.

Počáteční nastavení: Kompenzační křivka

Nastavte cílovou teplotu vody pro provoz chlazení.
Kompenzační křivka: Změna cílové teploty vody ve spojitosti se změnou teploty vnějšího prostředí.
Konstantní křivka: Nastavte teplotu přímé cirkulace vody.

Ve Zzónovém systému lze teplotu vody v zóně 1 a zóně 2 nastavit samostatně.

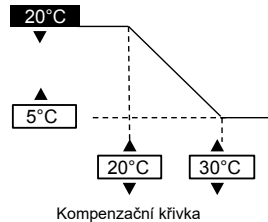

25. ΔT pro zapnutí režimu chlazení

Počáteční nastavení: 5 °C

Nastavte teplotní rozdíl mezi teplotou výstupu a vstupu cirkulující vody provozu chlazení.
Když se teplotní rozdíl zvýší, spoří se energie, ale klesá pohodlí. Když se teplotní rozdíl zmenší, úspora se zmenšuje, ale je to mnohem pohodlnější.
Rozsah nastavení je 1°C ~ 15°C

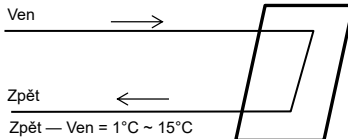

Auto

26. Ven. tep. pro rež. (top. do chla.)

Počáteční nastavení: 15 °C

Nastavte venkovní teplotu, která automaticky přepíná z topení na chlazení.
Rozsah nastavení je 5°C ~ 25°C

Posouzení probíhá každou 1 hodinu

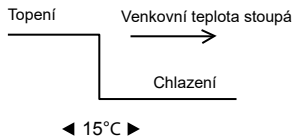

27. Ven. tep. pro rež. (chla. do top.)

Počáteční nastavení: 10 °C

Nastavte venkovní teplotu, která automaticky přepíná z chlazení na topení.
Rozsah nastavení je 5°C ~ 25°C

Posouzení probíhá každou 1 hodinu

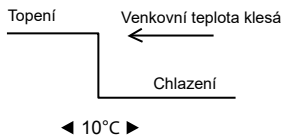

Nádrž

28. Provoz. Čas podlah. Top. (max)

Počáteční nastavení: 8 hodin

Nastavte max. provozní hodiny topení.
Je-li maximální provozní doba zkrácena, může se nádrž ohřívat častěji.

Je to funkce pro provoz topení + nádrže.

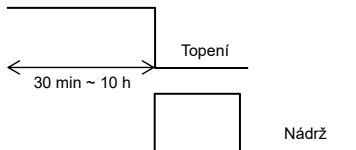

29. Provoz. čas ohřevu nádrže (max)

Počáteční nastavení: 60min

Nastavte maximální počet hodin ohřevu nádrže.
Jsou-li max. hodiny ohřevu zkráceny, vrací se okamžitě zpět do režimu ohřevu, nádrž se ale možná úplně neohřeje.

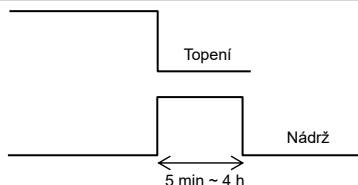

30. Teplota opět. ohřevu nádrže

Počáteční nastavení: -8 °C

Nastavte teplotu pro dohřátí vody v nádrži.
(Když ohřev probíhá pouze pomocí tepelného čerpadla, (51 °C- doba zahřátí nádrže) se stane max. teplotou)

Rozsah nastavení je -12°C ~ -2°C

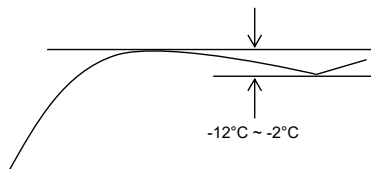
**31. Sterilizace**

Počáteční nastavení: 65°C 10 min

Nastavení časovače pro provedení sterilizace.

- ① Nastavte provozní den a čas. (Týdenní formát časovače)
- ② Sterilizační teplota (55~75 °C * Použijete-li záložní ohřivač, je to 65 °C)
- ③ Provozní doba (doba chodu sterilizace, když dosáhla teploty nastavení 5 min ~ 60 min)

Uživatel nastaví, zda bude či nebude používat režim sterilizace.

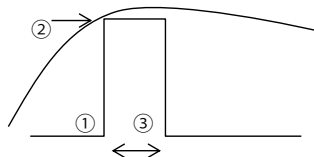
**3-5. Servisní nastavení****32. Max. otáčky oběh. čerpadla**

Počáteční nastavení: V závislosti na modelu

Za běžných okolností není nastavení nutné.
Použijte je například, když je třeba ztláčit čerpadlo atd.
Kromě toho má i funkci odvzdušňování.

Když je nastavení *Průtok čerpadla na Max prov., je tento provozní režim nastaven na korekci činnosti čerpadla během provozu v místnosti.

Servisní nastavení		12:00am,Po
Průtok	Max prov.	Provoz
88:8 l/min	0xCE	Odvzduš.
◀ Vybrat		

33. Odčerpávání chlad.

Provedte odčerpání chladiwa

Servisní nastavení	12:00am,Po
Odčerpávání chlad.:	ON
[↵] Potvrdit	

Probíhá odčerpávání chladiwa!	
[⏻] VYP	

34. Vysouš. Podl

Provedte vytvrzení betonu.
Vyberte upravit, nastavte teplotu pro každou fázi
(1 ~ 99 1 je za 1 den).
Rozsah nastavení je 25~55 °C

Když je zapnuto (ON), začne vysoušení betonu.

Když jsou zóny 2, vysouší se obě zóny.

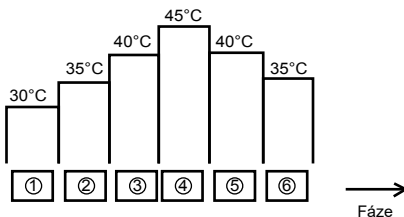
**35. Servisní kontakt**

Lze nastavit jméno a telefonní číslo kontaktní osoby, když nastane porucha atd. nebo když má klient problémy. (2 položky)

Servisní nastavení	12:00am,Po
Servisní kontakt:	
Kontakt 1	
Kontakt 2	
▲ Vybrat	[↵] Potvrdit

Kontakt -1: Bryan Adams	
ABC/ abc	0-9/ jiné
A B C D E F G H I J K L M N O P Q R	
S T U V W X Y Z	a b c d e f g h i
j k l m n o p q r s t u v w x y z	
▼ Vybrat	[↵] Vstup

4 Servis a údržba

Jestliže zapomenete heslo a nemůžete ovládat dálkový ovladač

Tiskněte po dobu + + 5 sekund.
Objeví se heslo pro odemknutí obrazovky, stiskněte tlačítko (Potvrdit) a proběhne reset.
Heslo pak bude 0000. Resetujte prosím znovu.
(POZNÁMKA) Zobrazit pouze, když je uzamčeno heslem.

Nabídka údržby

Způsob nastavení Nabídka údržby

Nabídka údržby	12:00am,Po
Kontrola pohonu	
Test režim	
Nastavení čidla	
Obnovit heslo	
▼ Vybrat	[↵] Potvrdit

Tiskněte po dobu + + 5 sekund.

Nastavitelné položky

- 1 Kontrola pohonu (ruční zapínání a vypínání (ON/OFF) všech funkčních dílů)
(POZNÁMKA) Jelikož zde neexistuje žádná speciální ochrana, dávejte prosím pozor při práci s každým dílem (nezapínejte čerpadlo bez vody atd.)
- 2 Režim testu (zkušební provoz)
Normálně se nepoužívá.
- 3 Nastavení čidla (časový odstup zjištěné teploty každého čidla v rámci intervalu -2 ~ 2 °C)
(POZNÁMKA) Použijte pouze tehdy, když má čidlo odchylku. To ovlivňuje regulaci teploty.
- 4 Obnovit heslo (reset hesla)

Uživatelská nabídka

Způsob nastavení v personalizované nabídce

Uživatelská nabídka	12:00am,Po
Režim chlazení	
Zálož. spirotopení	
Reset monitor. spotř. energie	
Vymazat provozní historii	
Smart TUV	
▼ Vybrat	[↵] Potvrdit

Tiskněte tlačítko + + po dobu 10 sekund.

Nastavitelné položky

- 1 Režim chlazení (nastavte s chlazením/bez chlazení) Výchozí nastavení je bez
(POZNÁMKA) Protože režim nastavení s chlazením/bez chlazení může ovlivnit elektrickou aplikaci, dávejte pozor a neměňte nastavení bezdůvodně.
V režimu chlazení dávejte pozor na řádnou izolaci potrubí, neboť trubka se může rosit, voda může kapat na zem a poškodit podlahu.
- 2 Záložní ohřivač (používat / nepoužívat záložní ohřivač)
(POZNÁMKA) To je odlišné od používání / nepoužívání záložního ohřivače nastaveného klientem. Při použití tohoto nastavení je zakázána funkce zapnutí ohřivače na ochranu před mrazem. (Použijte prosím toto nastavení, když je vyžaduje společnost komunálních služeb.)
Při použití tohoto nastavení nelze rozmrazovat z důvodu nízkého nastavení teploty ohřevu a provoz se může zastavit (H75)
Prosím nastavujte na odpovědnost instalatéra. Když se zastavuje často, může to být pro nedostatečnou rychlost průtoku v okruhu, příliš nízké nastavení teploty ohřevu atd.
- 3 Obnovit monitor. spotř. energie (vymažte paměť energetického kontrolního přístroje)
Použijte při stěhování a předávání zařízení.
- 4 Vymazat provozní historii (vymažte paměť provozní historie)
Použijte při stěhování a předávání zařízení.
- 5 Chytrý TUV (nastavení parametru režimu chytré TUV)
 - a) Čas začátku: Převaření zásobníku při nižší prov. teplotě.
 - b) Čas ukončení: Převaření zásobníku při běžné prov. teplotě.
 - c) Prov. teplota: Teplota převaření zásobníku při spuštění chytré TUV.



Manuel d'installation

HYDROMODULE AIR-EAU + RÉSERVOIR

WH-ADC1216H6E5C

Outillage nécessaire aux travaux d'installation

1 Tournevis	5 Coupe tube	9 Mégohmmètre	58,8 N•m (5,8 kgf•m)
2 Niveau	6 Réarmement	10 Multimètre	65 N•m (6,5 kgf•m)
3 Perceuse	7 Couteau	11 Clé dynamométrique	117,6 N•m (12,0 kgf•m)
4 Clé	8 Mètre à ruban	42 N•m (4,2 kgf•m)	

PRÉCAUTIONS DE SÉCURITÉ

- Veuillez lire attentivement les « PRÉCAUTIONS DE SÉCURITÉ » suivantes avant d'installer l'Hydromodule air-eau + Réservoir (ci-dessous désigné « Réservoir »).
- Seuls des techniciens spécialisés peuvent effectuer respectivement les travaux d'électricité et de plomberie. Veuillez vous assurer que vous possédez une puissance électrique et une protection adaptées au modèle installer.
- Les mises en garde énoncées ici doivent être respectées car il s'agit de questions de sécurité importantes. La signification des différents symboles utilisés est indiquée ci-dessous. Toute mauvaise installation due au non-respect des instructions ou à de la négligence peut engendrer des blessures ou des dommages dont le degré est classifié comme suit.
- Après l'installation, veuillez laisser ce manuel d'installation avec l'unité.

⚠ AVERTISSEMENT

Indique la possibilité de danger de mort ou de blessures graves.

⚠ ATTENTION

Indique la possibilité de blessures ou d'endommagement de biens.

Les points à respecter sont classés à l'aide des symboles suivants :

	Ce symbole sur fond blanc indique les actions INTERDITES.
	Ce symbole sur fond blanc indique les actions qui doivent être effectuées.





- Effectuez un cycle de test pour vérifier que l'appareil fonctionne correctement après installation. Expliquez ensuite à l'utilisateur comment utiliser, entretenir et maintenir l'appareil conformément aux indications du mode d'emploi. Veuillez rappeler à l'utilisateur de conserver le mode d'emploi pour référence ultérieure.
- En cas de doute quelconque concernant la procédure d'installation ou le fonctionnement, demandez toujours conseil au revendeur agréé.

⚠ AVERTISSEMENT

	N'utilisez pas un cordon non spécifié, modifié, joint ou une rallonge en guise de cordon d'alimentation. Ne partagez pas la prise secteur avec d'autres appareils électriques. En cas de mauvais contact, de mauvaise isolation ou de surintensité, il y a risque de choc électrique ou d'incendie.
	Ne roulez pas le cordon d'alimentation en boule avec la bande adhésive. Une élévation anormale de la température du cordon d'alimentation pourrait se produire.
	Ne laissez pas le sac en plastique (matériau d'emballage) à la portée des jeunes enfants, qui risquent de les porter à leur nez et leur bouche et de les étouffer.
	Ne pas utiliser de clé à tubes pour installer la tuyauterie de réfrigérant. Cela pourrait déformer la tuyauterie et provoquer un dysfonctionnement de l'unité.
	Ne pas acheter de pièces électriques non autorisées pour l'installation, les procédures de réparation, d'entretien, etc. Elles pourraient provoquer un choc électrique ou un incendie.
	N'ajoutez pas ou ne remplacez pas le réfrigérant par un autre le type spécifié. Cela pourrait occasionner des dommages, une explosion, des blessures, etc.
	Ne posez aucun récipient de liquides sur le réservoir. Cela pourrait endommager le réservoir et/ou un incendie pourrait se déclarer en cas d'écoulement ou de renversement sur le réservoir.
	N'utilisez pas le câble joint en guise de câble de raccordement réservoir/unité extérieure. Utilisez le câble de raccordement réservoir/unité extérieure spécifié, référez-vous à l'instruction RACCORDÉMENT DU CÂBLE AU RÉSERVOIR et connectez-le fermement pour raccorder le réservoir à l'unité extérieure. Fixez le câble à l'aide d'une bride de serrage afin qu'aucune force extérieure ne soit appliquée sur la borne. Si le raccordement ou la fixation sont incorrects, il y a risque de surchauffe ou d'incendie au point de raccordement.
	Pour l'installation électrique, veuillez respecter les normes et réglementations de câblage locales, ainsi que ces instructions d'installation. Un circuit indépendant et une prise unique doivent être utilisés. Si la capacité du circuit électrique est insuffisante ou si le montage électrique est défectueux, il y a risque de choc électrique ou d'incendie.
	Pour les travaux d'installation du circuit d'eau, respectez les réglementations européennes et nationales relatives (dont EN61770) et les codes de réglementation locaux relatifs à la plomberie et aux constructions.
	Demandez à un revendeur ou à un spécialiste d'effectuer l'installation. Toute installation défectueuse risque d'entraîner une fuite d'eau, une électrocution ou un incendie.
	<ul style="list-style-type: none"> • Pour ce modèle R410A, lorsque vous raccordez la tuyauterie, n'utilisez pas de tubes ou d'écrous évasés existants (R22). Une pression anormalement élevée risquerait alors de se créer dans le cycle de réfrigération (tuyauterie) et d'entraîner une explosion ou des blessures. Utilisez uniquement du réfrigérant R410A. • L'épaisseur minimale des conduits en cuivre utilisés avec le R410A doit être de 0,8 mm. N'utilisez jamais de tuyaux en cuivre d'une épaisseur inférieure à 0,8 mm. • Il est préférable que la quantité d'huile résiduelle soit inférieure à 40 mg/10 m.

	Lors de l'installation ou du déménagement du réservoir, ne laissez aucune substance autre que le réfrigérant spécifié, telle que de l'air, etc., se mélanger au cycle de réfrigération (tuyauterie). Le fait de mélanger de l'air, etc. provoquerait une pression élevée dans le cycle de réfrigération et occasionnerait une explosion, des blessures, etc.
	Effectuez l'installation uniquement en suivant ces instructions. Toute installation défectueuse risque d'entraîner une fuite d'eau, un choc électrique ou un incendie.
	Veuillez effectuer l'installation à un endroit capable de supporter le poids de l'appareil. Si l'emplacement n'est pas adéquat ou si l'installation n'est pas effectuée dans les règles de l'art, l'appareil risque de tomber et de blesser quelqu'un.
	Il est fortement recommandé d'installer cet équipement avec un disjoncteur différentiel (RCD) sur le site selon les règles nationales de câblage respectives ou les mesures de sécurité particulières à chaque pays en termes de courant résiduel.
	Pendant l'installation, installez correctement les tuyauteries de réfrigération avant de mettre le compresseur en route. Faire fonctionner le compresseur sans avoir fixé la tuyauterie de réfrigération et sans avoir fermé les vannes provoquerait une aspiration d'air, une haute pression anormale dans le cycle de réfrigération et occasionnerait une explosion, des blessures, etc.
	Pendant l'opération de dépressurisation, arrêtez le compresseur avant de retirer les conduites de réfrigération. Le fait de retirer la tuyauterie de réfrigération alors que le compresseur fonctionne et que les vannes sont ouvertes provoquerait une aspiration d'air, une haute pression anormale dans le cycle de réfrigération et occasionnerait une explosion, des blessures, etc.
	Serrez l'écrou d'évasement à l'aide d'une clé dynamométrique, selon la méthode spécifiée. Si l'écrou d'évasement est trop serré, il pourrait se casser après une longue période et provoquer une fuite de gaz réfrigérant.
	Une fois l'installation terminée, assurez-vous qu'il n'y a aucune fuite de gaz réfrigérant. Il pourrait dégager du gaz toxique s'il entre en contact avec le feu.
	Aérez la pièce en cas de fuite de gaz réfrigérant pendant l'opération. Le cas échéant, éteignez toutes les sources d'incendie. Le gaz réfrigérant pourrait dégager du gaz toxique s'il entre en contact avec le feu.
	Utilisez uniquement les pièces d'installation fournies ou spécifiées afin d'éviter toutes vibrations pouvant provoquer le détachement de l'unité, les fuites d'eau, un choc électrique ou un incendie.
	En cas de doute quelconque concernant la procédure d'installation ou le fonctionnement, demandez toujours conseil au revendeur agréé.
	Sélectionnez un emplacement ne contenant pas de biens susceptibles d'être endommagés en cas de fuites d'eau.
	Si l'équipement électrique est installé dans une construction en bois avec lattes ou fils de métal, conformément aux normes techniques des installations électriques, aucun contact électrique entre l'équipement et le bâtiment n'est autorisé. Un isolant doit être installé entre les deux éléments.
	Tout travail effectué sur le réservoir après le retrait de l'un ou l'autre des panneaux fixés par des vis doit être effectué sous la supervision d'un revendeur agréé et d'un installateur agréé.
	Ce système est un appareil à plusieurs alimentations. Tous les circuits doivent être débranchés avant d'accéder aux bornes de l'unité.
	L'alimentation en eau étant équipée d'un régulateur de reflux, d'un clapet anti-retour ou d'un mesureur d'eau avec clapet anti-retour, il convient de prévoir l'expansion thermique de l'eau dans le circuit d'eau chaude. Sinon, vous risquez de provoquer une fuite d'eau.
	L'installation de la tuyauterie doit être rincée avant le raccordement du réservoir afin d'éliminer les contaminants. Les contaminants peuvent endommager les composants du réservoir.
	L'installation peut être soumise à une approbation réglementaire de construction applicable au pays respectif qui peut nécessiter d'informer les autorités locales avant l'installation.
	Le réservoir doit être expédié et stocké dans une position verticale et dans un environnement sec. Il est possible de le coucher sur sa face arrière pour le déplacer à l'intérieur du bâtiment.
	Le travail sur le réservoir après le retrait du capot de la plaque avant fixée par des vis doit être effectué sous la supervision d'un revendeur agréé, d'un installateur licencié, d'une personne qualifiée et d'une personne formée.
	Cette unité doit être convenablement reliée à la terre. Le câble électrique de terre ne doit pas entrer en contact avec un tuyau de gaz, un tuyau d'eau, un paratonnerre ou un téléphone. Sinon, il y a un risque de choc électrique en cas de rupture de l'isolant ou de défaut de mise à la terre dans le réservoir.
 ATTENTION	
	N'installez pas le réservoir dans un endroit où il y a risque de fuite de gaz inflammable. L'accumulation de gaz autour de l'appareil en cas de fuite peut provoquer un incendie.
	Ne laissez pas de frigorigène s'échapper lors du raccordement de conduites en vue d'installer, de réinstaller et de réparer des pièces de réfrigération. Prenez garde au réfrigérant liquide, qui peut causer des engelures.
	N'installez pas cet équipement dans une buanderie ou une autre pièce humide. Ceci entraînerait la rouille et le dysfonctionnement de l'unité.
	Assurez-vous que l'isolant du cordon d'alimentation n'entre pas en contact avec des pièces chaudes (telles que tuyauterie de réfrigérant, tuyauterie d'eau) afin d'éviter une détérioration de l'isolant (fonte).
	N'appliquez pas de force excessive sur la tuyauterie d'eau afin de ne pas l'endommager. Toute fuite d'eau provoquerait des inondations et endommagerait les biens alentours.
	Ne transportez pas le réservoir avec de l'eau à l'intérieur de l'unité. Cela pourrait endommager l'unité.
	Effectuez l'installation des canalisations de vidange en suivant les instructions d'installation. Si l'évacuation n'est pas parfaite, de l'eau pourrait inonder la pièce et endommager le mobilier.
	Installez l'appareil dans un emplacement où l'entretien puisse se faire facilement. Le réservoir est en permanence raccordé à la distribution d'eau principale.
	Raccordement de l'alimentation électrique au réservoir. <ul style="list-style-type: none"> ● La prise électrique doit être située dans un endroit facile d'accès, afin de pouvoir débrancher l'appareil en cas d'urgence. ● Respectez les normes et réglementations de câblage nationales et locales ainsi que ces instructions d'installation. ● Il est fortement recommandé de créer un raccordement permanent à un disjoncteur. <ul style="list-style-type: none"> - Alimentation 1 : Utiliser des disjoncteurs 2 pôles 30A avec un écart minimum de contact de 3,0 mm. - Alimentation 2 : Utiliser des disjoncteurs 2 pôles 30A avec un écart minimum de contact de 3,0 mm.
	Veuillez à maintenir la polarité correcte dans tous les câblages. Sinon, cela peut entraîner un choc électrique ou un incendie.
	Après l'installation, vérifiez l'absence de fuite d'eau aux points de raccordement en effectuant un cycle de test. Toute fuite provoquerait des dommages sur les autres biens.
	Si le réservoir ne fonctionne pas pendant une longue période, l'eau qu'il contient doit être vidangée.
	Travaux d'installation. Il peut être nécessaire de prévoir au moins trois personnes pour effectuer l'installation. Porté par une seule personne, le réservoir peut être source de blessures à cause de son poids.

Accessoires joints

No	Accessoire	Qté	No	Accessoire	Qté
1	Pied réglable 	4	3	Garniture 	1
2	Coude d'écoulement 	1	4	Couvercle de la télécommande 	1

Accessoire en option

No	Pièce d'accessoires	Qté
5	Carte optionnelle (CZ-NS4P)	1
6	Adaptateur réseau (CZ-TAW1) et câble de rallonge (CZ-TAW1-CBL)	1

Accessoires fournis sur site (En option)

No	Pièce	Modèle	Caractéristiques	Fabricant	
i	Kit vanne deux voies	Actionneur électromoteur	SFA21/18	CA 230 V	Siemens
	*Modèle Refroidissement	Vanne 2 voies	VV146/25		Siemens
ii	Thermost. ambiance	Filaire	PAW-A2W-RTWIRED	CA 230 V	-
		Sans fil	PAW-A2W-RTWIRELESS		
iii	Vanne mélangeuse	-	167032	CA 230 V	Caleffi
iv	Circulateur	-	Yonos 25/6	CA 230 V	Wilo
v	Sonde ballon tampon	-	PAW-A2W-TSBU	-	-
vi	Sonde extérieure	-	PAW-A2W-TSOD	-	-
vii	Sonde d'eau de zone	-	PAW-A2W-TSHC	-	-
viii	Sonde d'ambiance de zone	-	PAW-A2W-TSRT	-	-
ix	Sonde solaire	-	PAW-A2W-TSSO	-	-

■ Il est recommandé d'acheter les accessoires fournis sur site énumérés dans le tableau ci-dessus.

Schéma dimensionnel



Schéma de position du tube



Schéma des composants principaux

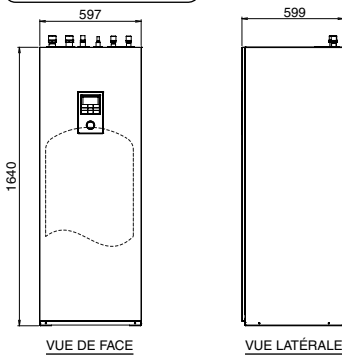

Connecteur de tube	Fonction	Taille du connecteur
Ⓐ	Entrée d'eau (depuis l'espace chauffage/refroidissement)	R 1 1/2"
Ⓑ	Sortie d'eau (vers l'espace chauffage/refroidissement)	R 1 1/2"
Ⓒ	Entrée d'eau froide (réservoir d'eau chaude domestique)	R 3/4"
Ⓓ	Sortie d'eau chaude (réservoir d'eau chaude domestique)	R 3/4"
Ⓔ	Gaz réfrigérant	7/8-14UNF
Ⓛ	Liquide réfrigérant	5/8-18UNF
Ⓜ	Vidange du réservoir d'eau chaude domestique (Robinet de vidange) Type : Vanne sphérique	Rc 1/2"
Ⓝ	Orifice d'eau de vidange	---

Modèle	Capacité (l)	Poids (kg)	
		Vide	Plein
WH-ADC1216H6ESC	185	101	286

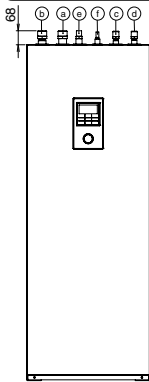
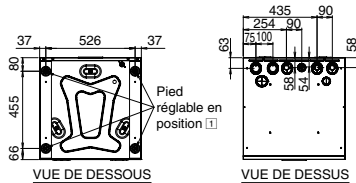
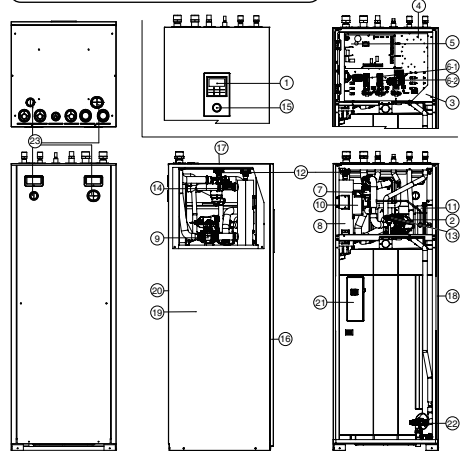
- 1 Télécommande
- 2 Pompe à eau
- 3 Couvercle de la carte de commande
- 4 Carte de commande
- 5 PCB principale
- 6 RCCB/ELCB monophasé (Alimentation principale)
- 7 RCCB/ELCB monophasé (Chauffage de secours)
- 8 Système de filtrage de l'eau magnétique
- 9 Ensemble résistance
- 10 Vanne 3 voies
- 11 Protection thermique (Non visible)
- 12 Vase d'expansion
- 13 Purgeur d'air
- 14 Soupape de sécurité
- 15 Sonde de débit
- 16 Manomètre d'eau
- 17 Plaque avant
- 18 Plaque de dessus
- 19 Plaque de droite
- 20 Plaque de gauche
- 21 Plaque arrière
- 22 Sonde du réservoir (Non visible)
- 23 Soupape de sécurité
- 24 Bague (4 pièces)

1 CHOIX DE L'EMPLACEMENT

Avant de choisir le site d'installation, s'assurer de l'accord de l'utilisateur.

- Installer le réservoir uniquement à l'intérieur et à l'abri du gel.
- La surface d'installation doit être horizontale, dure et solide.
- Évitez d'installer le réservoir près d'une source de chaleur ou de vapeur.
- Choisissez un endroit de la pièce où la circulation d'air est bonne.
- Un lieu où l'évacuation peut se faire facilement (par ex. sanitaires).
- Un lieu où le bruit de fonctionnement du réservoir ne gênera pas l'utilisateur.
- Un endroit où le réservoir est éloigné d'une porte.
- Un lieu accessible pour les procédures d'entretien.
- Veillez à conserver une distance minimale comme illustré ci-dessous par rapport au mur, au plafond ou tout autre obstacle.
- Un lieu sans risque de fuite de gaz inflammable.
- Sécurisez le réservoir afin qu'il ne puisse pas être renversé accidentellement ou pendant un tremblement de terre.

Veillez éviter les installations qui exposent le réservoir à l'une des conditions suivantes :

- Conditions environnementales extraordinaires ; installation dans le gel ou exposition aux conditions climatiques défavorables.
- Entrée de tension dépassant la tension spécifiée.

Dégagement nécessaire pour l'installation

(Unité : mm)

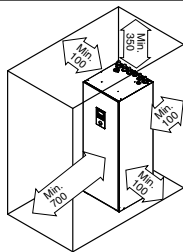

Transport et manutention

- Pendant le transport, prenez des précautions pour que l'unité ne soit pas endommagée par un impact.
- Ne retirez l'emballage que lorsqu'elle a atteint le site d'installation souhaité.
- Il peut être nécessaire de prévoir au moins trois personnes pour effectuer l'installation. Porté par une seule personne, le réservoir peut être source de blessures à cause de son poids.
- Le réservoir peut être transporté soit à la verticale, soit à l'horizontale.
 - S'il est transporté à l'horizontale, veillez à ce que la partie frontale de l'emballage (marquée « FRONT ») se trouve face vers le haut.
 - S'il est transporté à la verticale, utilisez les prises manuelles situées sur les côtés pour le faire glisser et le déplacer jusqu'au site souhaité.
- Si le réservoir est installé sur une surface inégale, fixez le pied réglable

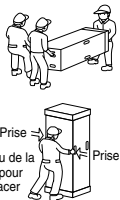

3 INSTALLATION DE LA TUYAUTERIE

EXIGENCES DE QUALITÉ DE L'EAU

L'eau utilisée devra être conforme à la norme Européenne de qualité de l'eau 98/83 EC. La longévité de l'Unité à réservoir sera inférieure si de l'eau souterraine (notamment l'eau de source et l'eau de puits) est utilisée.

On n'utilisera pas pour l'Unité à réservoir d'eau du robinet contenant des éléments contaminants tels que sel, acide, et autres impuretés qui pourraient corroder le réservoir et ses composants.

Installation de tuyauterie typique

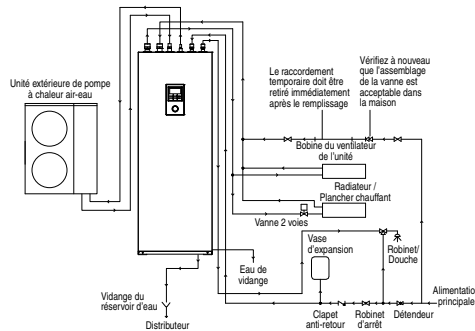

Accès aux composants internes

⚠ AVERTISSEMENT

La présente section s'adresse à un électricien et à un plombier agréés. Tout travail derrière la plaque avant sécurisée par des vis doit être réalisé sous la supervision d'un entrepreneur, d'un ingénieur d'installation ou d'un réparateur qualifié.

Crochet

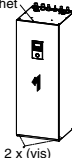

2 x (vis)

⚠ ATTENTION

Ouvrez et fermez la plaque avant avec précaution. La plaque avant inférieure est lourde et peut vous blesser les doigts.

2 PERÇAGE D'UN TROU DANS LE MUR ET INSTALLATION D'UNE GAINÉ DE TUYAUTERIE

1. Faites un trou de $\varnothing 70$ mm.
2. Insérez la gaine de tuyauterie dans le trou.
3. Fixez la douille à la gaine.
4. Coupez la gaine de manière à ce qu'elle dépasse d'environ 15 mm du mur.

⚠ ATTENTION

❗ Si le mur est creux, veuillez garnir la tuyauterie d'une gaine afin d'éviter que des souris ne grignotent le câble de raccordement.

5. Terminez l'opération en scellant la gaine à l'aide de mastic ou pâte à mater.

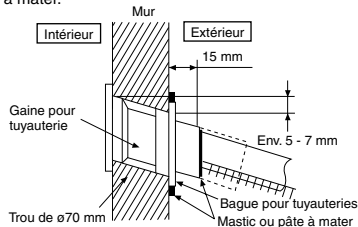

Ouvrir et fermer la plaque avant ¹⁶

1. Retirez les 2 vis de montage de la plaque avant inférieure ¹⁶.
2. Faites-la coulisser vers le haut pour sortir le crochet de la plaque avant inférieure ¹⁶.
3. Suivez les étapes 1 à 2 ci-dessus dans le sens inverse pour la fermer.

Installation de la tuyauterie de réfrigérant

Le réservoir est conçu pour être combiné à l'unité extérieure de pompe à chaleur air-eau Panasonic. Si une unité extérieure d'un autre fabricant est utilisée en combinaison avec le réservoir Panasonic, le fonctionnement optimal et la fiabilité du système ne sont pas garantis. Dans un tel cas, la garantie sera nulle.

1. Raccordez le réservoir à l'unité extérieure de pompe à chaleur air-eau avec la tuyauterie de taille adéquate.

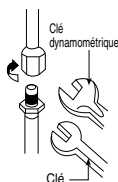

Modèle	Taille de la tuyauterie (Couple)	Taille de la tuyauterie (Couple)			
		Réservoir	Unité extérieure	Gaz	Liquide
WH-ADC1216H6E5C	WH-UX09HE5, WH-UX12HE5, WH-UD12HE5, WH-UD16HE5	$\varnothing 15,88$ mm (5/8") [65 N•m]	$\varnothing 9,52$ mm (3/8") [42 N•m]		

⚠ ATTENTION

Ne serrez pas plus qu'il ne faut, un serrage excessif pouvant provoquer une fuite de gaz.

2. Veuillez évaser la tuyauterie après avoir inséré l'écrou d'évasement (positionnez au niveau du raccord entre tuyaux) dans le tuyau en cuivre. (Dans le cas d'une longue tuyauterie)
3. N'utilisez pas de clé à tubes pour ouvrir la tuyauterie de réfrigérant. L'écrou d'évasement pourrait rompre et provoquer une fuite. Utilisez une clé à écrou ou une clé polygonale adaptée.
4. Raccordez la tuyauterie :
 - Alignez le centre des tubes et resserez l'écrou d'évasement avec les doigts.
 - Terminez le serrage de l'écrou d'évasement à l'aide d'une clé dynamométrique avec un couple de serrage correspondant aux données du tableau.

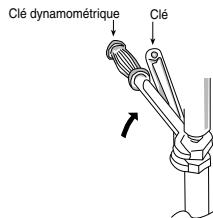

⚠ ATTENTION

Ne serrez pas plus qu'il ne faut, un serrage excessif pouvant provoquer une fuite d'eau.

Ne pas tirer et pousser excessivement les canalisations du frigorigène, un tuyau déformé peut entraîner des fuites.

- Veuillez à isoler les tuyaux du circuit d'eau pour éviter la réduction de la capacité de chauffage.
- Après l'installation, vérifiez l'absence de fuite d'eau aux points de raccordement en effectuant un cycle de test.
- Un tube mal raccordé peut provoquer un dysfonctionnement du réservoir.
- Protection contre le givre :
Si le réservoir est exposé au givre quand survient une panne d'alimentation électrique ou une panne de la pompe, vidangez le système. Lorsque l'eau stagne à l'intérieur du système, elle risque fort de geler, ce qui peut endommager le système. Assurez-vous que l'alimentation est coupée avant de vidanger. L'ensemble résistance ⑧ peut être endommagé en cas de fonctionnement à sec.
- Résistance à la corrosion :
L'acier inoxydable duplex est naturellement résistant à la corrosion provoquée par la distribution d'eau publique. Aucune maintenance spécifique n'est nécessaire pour entretenir cette résistance. Toutefois, notez que le réservoir n'est pas garanti pour une utilisation avec une distribution d'eau privée.
- Il est recommandé d'utiliser un bac (fourni sur site) pour collecter l'eau du réservoir en cas de fuite d'eau.

DÉCOUPE ET ÉVASÉMENT DES TUBES

1. Découpez en utilisant un coupe tube, puis ébarbez.
2. Ebarbez en utilisant un réarmement. Si le tuyau n'est pas ébarbé correctement, il y a risque de fuites de gaz. Dirigez l'extrémité du tuyau vers le bas pour éviter toute pénétration de poudre de métal dans le tube.
3. Evasé le tube après avoir inséré l'écrou d'évasement dans le tuyau en cuivre.

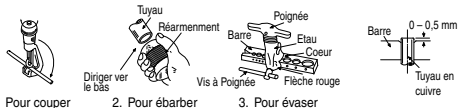

■ Evasement mal effectué ■



Lorsque l'évasement est effectué correctement, la surface intérieure de la partie évasée présente une forme uniforme et une épaisseur homogène. Comme la partie évasée entre en contact avec les raccords, vérifiez bien la finition après évasement.

Installation de la tuyauterie d'eau

- Veuillez faire appel à un technicien agréé pour l'installation de ce circuit d'eau.
- Ce circuit d'eau doit être conforme aux réglementations européennes et nationales appropriées (dont EN61770) et aux codes de réglementation locaux relatifs aux constructions.
- Assurez-vous que les composants installés dans le circuit d'eau peuvent supporter la pression d'eau en cours de fonctionnement.
- N'utilisez pas de tube usé.
- N'appliquez pas de force excessive sur les tuyaux afin de ne pas les endommager.
- Choisissez un mastic capable de supporter les pressions et les températures du système.
- Veillez à utiliser deux clés à écrous pour serrer les connexions. Terminez le serrage des écrous à l'aide d'une clé dynamométrique avec un couple de serrage correspondant aux données du tableau.
- Avant de le passer dans un mur, couvrez l'extrémité du tuyau afin d'éviter la pénétration de saletés et de poussières.
- Si la tuyauterie utilisée pour l'installation n'est pas en laiton, veillez à isoler les tuyaux pour éviter toute corrosion galvanique.
- Ne pas utiliser de tuyauterie galvanisée pour le raccordement, cela pourrait générer un phénomène de 'pile' ou 'corrosion galvanique'.
- Utilisez des boulons adaptés pour tous les raccords de tubes du réservoir et nettoyez tous les tubes avec de l'eau du robinet avant l'installation. Voir le Schéma de position du tube pour en savoir plus.

Connecteur de tube	Taille de l'écrou	Couple
③ & ④	RP 1¼"	117,6 N•m
⑤ & ⑥	RP ¾"	58,8 N•m

(A) Espace tuyauterie chauffage/refroidissement

- Raccordez le connecteur ② du tube du réservoir au connecteur de sortie du panneau/plancher chauffant.
- Raccordez le connecteur ③ du tube du réservoir au connecteur d'entrée du panneau/plancher chauffant.
- Un tube mal raccordé peut provoquer un dysfonctionnement du réservoir.
- Référez-vous au tableau suivant pour connaître le débit nominal de chaque unité extérieure particulière.

Modèle	Débit nominal (l/min)		
	Froid	Chaud	
Réservoir WH-ADC1216H6E5C	Unité extérieure WH-UX09HE5	20,1	25,8
	WH-UX12HE5	28,7	34,4
	WH-UD12HE5	28,7	34,4
	WH-UD16HE5	35,0	45,9

(B) Tuyauterie du réservoir d'eau chaude domestique

- Il est fortement recommandé d'installer un vase d'expansion (fourni sur site) dans le circuit du réservoir d'eau chaude domestique. Référez-vous à la section Installation de tuyauterie typique pour localiser le vase d'expansion.
 - Il est recommandé de précharger la pression du vase d'expansion (fourni sur site) = 0,35 MPa (3,5 bars)
- Si la pression d'eau est élevée ou si l'alimentation en eau est supérieure à 500 kPa, veuillez installer un détendeur pour l'alimentation en eau. Si la pression est supérieure à cela, le réservoir pourrait être endommagé.
- Il est fortement conseillé d'installer un détendeur (fourni sur site) dotés des spécifications suivantes le long de la ligne du connecteur de tube ③ du réservoir. Référez-vous à la section Installation de tuyauterie typique pour localiser ces deux vannes.
 - Pression recommandée : 0,35 MPa (3,5 bars)
- Un robinet doit être raccordé au connecteur de tube du réservoir ④ et à la distribution d'eau principale, pour fournir de l'eau à une température appropriée pour la douche ou le robinet. Sinon, cela pourrait provoquer des brûlures.
- Un tube mal raccordé peut provoquer un dysfonctionnement du réservoir.

(C) Installation du coude et du tuyau d'écoulement

- Fixez le coude d'écoulement [2] et le Garniture [3] en bas de l'orifice d'eau de vidange [1].

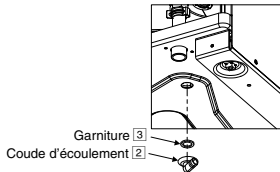

- Procurez-vous un tuyau d'évacuation de diamètre 17 mm dans le commerce.
- Ce flexible doit être installé avec une inclinaison descendante continue et dans un environnement à l'abri du gel. Une mauvaise tuyauterie d'évacuation peut provoquer des fuites d'eau et endommager le mobilier.
- Si le tuyau de vidange est long, utilisez un accessoire de support métallique sur la longueur pour éliminer la forme ondulée du tuyau de vidange.
- Guidez le tuyau d'évacuation vers l'extérieur comme illustré.

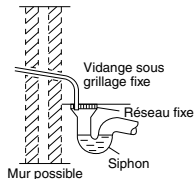

Illustration du guidage du tuyau d'évacuation vers l'extérieur

- N'insérez pas ce tuyau dans une évacuation d'eaux usées ou un tuyau d'évacuation susceptible de générer des gaz ammoniacaux, sulfuriques, etc.
- Si nécessaire, utilisez un attache-tuyau pour resserrer davantage le flexible au connecteur du tuyau d'évacuation afin d'éviter toute fuite.
- L'eau gouttera de ce tuyau. Il faut donc installer sa sortie à un emplacement où elle ne sera jamais bloquée.

(D) Vidange du réservoir d'eau chaude domestique (Robinet de vidange) et tuyauterie de la soupape de sécurité

- Soupape de sécurité 0,8 MPa (8 bars) intégrée au réservoir d'eau chaude domestique.
- Les raccords du robinet de vidange et de la soupape de sécurité partagent la même sortie d'évacuation.
- Utilisez un connecteur mâle R $\frac{1}{2}$ " pour ce raccordement à la sortie d'évacuation (connecteur de tube [4]).
- La tuyauterie doit toujours être installée avec une inclinaison descendante continue. Elle ne doit pas être plus longue que 2 m, avec pas plus de 2 coudes et doit permettre à la condensation de s'accumuler ou à la congélation de se produire.
- Le tuyau de ce raccord de sortie d'évacuation ne doit pas être arrêté. La vidange doit être libérée.
- L'extrémité de cette tuyauterie doit être positionnée de manière à ce que la sortie soit visible et ne puisse provoquer aucun dommage. Tenir éloigné des composants électriques.
- Il est conseillé d'installer un distributeur dans cette [4] tuyauterie. Le distributeur doit être visible et positionné à l'abri du gel et à distance des composants électriques.

4 RACCORDEMENT DU CÂBLE AU RESERVOIR



AVERTISSEMENT

La présente section s'adresse à un électricien agréé uniquement. Tout travail derrière le couvercle de la carte de commande [3] sécurisée par des vis doit être réalisé sous la supervision d'un entrepreneur, d'un ingénieur d'installation ou d'un réparateur qualifié.



ATTENTION

Veillez prendre des précautions supplémentaires lorsque vous ouvrez le couvercle de la carte de commande [3] et la carte de commande [4] pour procéder à l'installation et à l'entretien de l'unité. Ne pas le faire peut causer des blessures.



Fixation du câble d'alimentation et du câble de connexion

- Le câble raccordant le réservoir à l'unité extérieure doit être en câble souple sous gaine en polychloroprène agrégé, désignation de type 60245 CEI 57 ou un câble plus épais. Voir les tailles de câbles requises dans le tableau ci-dessous.

Modèle		Taille du câble de connexion
Réservoir	Unité extérieure	
WH-ADC1216H6E5C	WH-UX09HE5, WH-UX12HE5, WH-UD12HE5, WH-UD16HE5	4 x min 4,0 mm ²

- Veillez à faire correspondre les couleurs des fils de l'unité extérieure et les numéros des bornes avec ceux du réservoir.
 - Le conducteur de terre doit être plus long que les autres fils, comme l'illustre la figure de sécurité en électricité, au cas où le cordon s'échappe du détendeur
- Un dispositif d'isolation doit être raccordé au câble d'alimentation.
 - Le dispositif d'isolation (déconnexion) doit avoir un intervalle de contact minimal de 3,0 mm.
 - Raccordez le cordon d'alimentation 1 sous gaine de polychloroprène homologuée, le cordon d'alimentation 2 et désignation type 60245 CEI 57 ou câble plus épais au bornier et raccordez l'autre bout du cordon à un dispositif d'isolation (déconnexion). Voir les tailles de câbles requises dans le tableau ci-dessous.

Modèle		Cordon d'alimentation	Taille du câble	Dispositifs d'isolation	RCD recommandés
Réservoir	Unité extérieure				
WH-ADC1216H6E5C	WH-UD12HE5	1	3 x min 2,5 mm ²	30A	30 mA, 2P, type A
		2	3 x min 4,0 mm ²	30A	30 mA, 2P, type AC
	WH-UD16HE5 WH-UX09HE5 WH-UX12HE5	1	3 x min 4,0 mm ²	30A	30 mA, 2P, type A
		2	3 x min 4,0 mm ²	30A	30 mA, 2P, type AC

- Pour éviter que le câble et le cordon ne soient endommagés par les bordures coupantes, il faut les faire passer à travers une bague (située au bas de la carte de commande) avant de les raccorder au bornier. La bague doit être utilisée et ne doit pas être retirée.

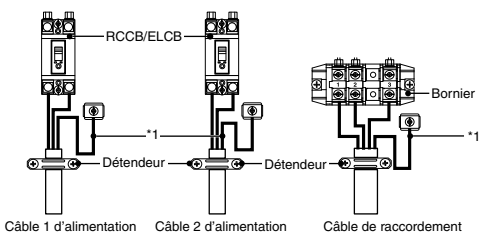
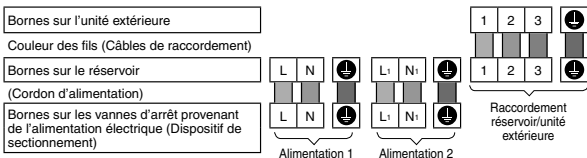

SPÉCIFICATIONS POUR LE DÉNUDAGE ET LE RACCORDEMENT DES FILS

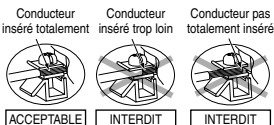
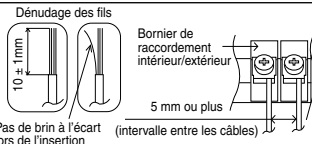

Vis de borne	Couple de serrage cN*m (kg*cm)
M4	157~196 (16~20)
M5	196~245 (20~25)

*1 - Le fil de terre doit être plus long que les autres câbles pour des raisons de sécurité

CONDITIONS DE RACCORDEMENT

Pour Unité à réservoir comprenant WH-UX09HE5, WH-UX12HE5, WH-UD12HE5, WH-UD16HE5

- L'alimentation électrique 1 de l'équipement est conforme à la norme CEI/EN 61000-3-12.
- L'alimentation électrique 1 de l'équipement doit être raccordée à un réseau de distribution adapté, d'une capacité de courant de service de $\geq 100A$ par phase. Contactez l'opérateur du réseau de distribution pour vous assurer que la capacité du courant de service au point d'interface est suffisante pour l'installation de l'équipement.
- L'alimentation électrique 2 de l'équipement est conforme à la norme CEI/EN 61000-3-12.
- L'alimentation électrique 2 de cet équipement doit être raccordée à un réseau de distribution adapté, dont l'impédance admissible maximale Z_{max} au point d'interface est de : 0,255Ω. Contactez l'opérateur du réseau de distribution pour vous assurer que l'alimentation électrique 2 est raccordée à un réseau de distribution de cette impédance ou moins.

5 REMPLISSAGE ET VIDANGE DE L'EAU

- Assurez-vous que toutes les installations de tuyauterie sont correctement effectuées avant de procéder aux étapes ci-dessous.

REPLIR D'EAU

Pour réservoir d'eau chaude domestique

1. Mettez la vidange du réservoir d'eau chaude domestique (Robinet d'arrêt) ④ en position « FERMER ».



Vidange du réservoir d'eau chaude domestique (Robinet de vidange) ④

2. Mettez tous les robinets/douches en position « OUVRIR ».
3. Commencez à remplir le réservoir d'eau chaude domestique via le connecteur de tube ⑤. Après 20 à 40 min, l'eau doit s'écouler du robinet/douche. Si ce n'est pas le cas, veuillez contacter votre revendeur agréé local.
4. Vérifiez et assurez-vous de l'absence de fuite d'eau au points de connexion du tube.
5. Mettez la vidange du réservoir d'eau chaude domestique (Robinet d'arrêt) ④ en position « OUVRIR » pendant 10 secondes pour laisser échapper l'air de cette tuyauterie. Mettez-la ensuite en position « CLOSE ».
6. Tournez légèrement le bouton de la soupape de sécurité ② dans le sens inverse des aiguilles d'une montre et maintenez-le pendant 10 secondes pour laisser échapper l'air de cette tuyauterie. Puis remettez le bouton dans sa position d'origine.
7. Veillez à effectuer les étapes 5 et 6 à chaque fois après avoir rempli le réservoir d'eau chaude domestique.
8. Pour éviter un retour de pression vers la soupape de sécurité ②, tournez le bouton de la soupape de sécurité ② dans le sens inverse des aiguilles d'une montre.

Pour espace chauffage / refroidissement

1. Tournez le bouchon situé à la sortie du purgeur d'air ⑫ dans le sens inverse des aiguilles d'un tour complet à partir de la position fermée.

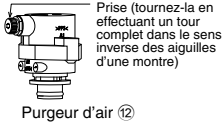

2. Mettez la soupape de sécurité ⑬ au niveau « BAS ».

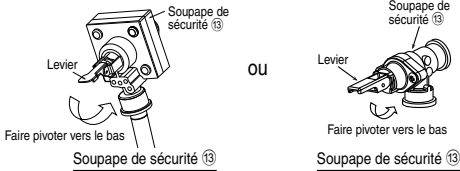

3. Commencez à remplir d'eau (à une pression de plus de 0,1 MPa (1 bar)) l'espace du circuit de chauffage / refroidissement via le connecteur de tube ③. Arrêtez le remplissage si de l'eau s'écoule librement par le tuyau de vidange de la soupape de sécurité ⑬.
4. Mettez le réservoir en marche (ON) et assurez-vous que la pompe à eau ② fonctionne.
5. Vérifiez et assurez-vous de l'absence de fuite d'eau au points de connexion du tube.
6. L'eau peut goutter de ce tuyau de vidange. Il convient donc de guider le tuyau sans fermer ni bloquer sa sortie.

VIDANGER L'EAU

Pour réservoir d'eau chaude domestique

1. Mettez l'unité hors tension (OFF).
2. Mettez la vidange du réservoir d'eau chaude domestique (Robinet d'arrêt) ④ en position « OUVRIIR ».
3. Ouvrez le robinet/douche pour laisser entrer l'air.
4. Tournez légèrement le bouton de la soupape de sécurité ⑫ dans le sens inverse des aiguilles d'une montre et maintenez-le jusqu'à ce que tout l'air se soit échappé de cette tuyauterie. Puis remettez le bouton dans sa position d'origine après vous être assuré que la tuyauterie était vide.
5. Après la vidange, mettez la vidange du réservoir d'eau chaude domestique (Robinet d'arrêt) ④ en position « FERMER ».

6 RECONFIRMATION

⚠ AVERTISSEMENT

Assurez-vous de tout mettre hors tension avant chacune des vérifications suivantes.

VÉRIFIEZ LA PRESSION D'EAU * (0,1 MPa = 1 bar)

La pression d'eau ne doit pas être inférieure à 0,05 MPa (d'après le manomètre ⑮). Si nécessaire, ajoutez de l'eau dans le réservoir (via connecteur de tube ③).

VÉRIFIEZ LA SOUPAPE DE SÉCURITÉ ⑬

- Vérifiez que la soupape de sécurité ⑬ fonctionne correctement en faisant pivoter le levier jusqu'en position horizontale.
- Si vous n'entendez aucun son de cliquetis (du fait de l'évacuation de l'eau), contactez votre revendeur agréé local.
- Poussez le levier vers le bas après avoir terminé la vérification.
- Si l'eau continue à s'évacuer du réservoir, éteignez le système et contactez votre revendeur agréé local.

VÉRIFICATION DE LA PRESSION DU VASE D'EXPANSION ⑪

Pour espace chauffage / refroidissement

- Ce réservoir intègre un vase d'expansion ⑪ d'une capacité d'air de 10 l et d'une pression initiale d'1 bar.
- La quantité d'eau dans le système doit être inférieure à 200 l. (Le volume interne de la tuyauterie du réservoir est d'environ 5 l)
- Si la quantité d'eau totale est supérieure à 200 l, veuillez ajouter un autre vase d'expansion. (fourni sur site)
- La différence de hauteur d'installation du circuit d'eau du système doit être de 10 m maximum.

VÉRIFIEZ LE RCCB/ELCB

Assurez-vous que le RCCB/ELCB est sur « ON » avant de le vérifier. Mettez le réservoir sous tension. Ce test ne peut être réalisé que si le réservoir est sous tension.

⚠ AVERTISSEMENT

Veillez à ne jamais toucher les pièces autres que le bouton de test du RCCB/ELCB lorsque le réservoir est sous tension. Cela pourrait provoquer un choc électrique. Avant d'accéder aux bornes, tous les circuits d'alimentation doivent être déconnectés.

- Appuyez sur le bouton « TEST » du RCCB/ELCB. Le levier pivote vers le bas et indique « 0 » si le fonctionnement est normal.
- Contactez votre revendeur agréé en cas de dysfonctionnement du RCCB/ELCB.
- Mettez le réservoir hors tension.
- Si le RCCB/ELCB fonctionne normalement, remplacez le levier en position « ON » une fois le test terminé.

7 INSTALLATION DE LA TÉLÉCOMMANDE COMME THERMOSTAT D'AMBIANCE

- La télécommande ① montée sur le réservoir peut être placée dans la pièce et servir de thermostat d'ambiance.

Lieu d'installation

- Installez-la à une hauteur de 1 à 1,5 m du sol (endroit où il est possible de détecter la température ambiante moyenne).
- Installez-la contre le mur.
- Évitez les endroits suivants pour l'installation.
 1. À côté de la fenêtre, etc. exposé à la lumière directe du soleil ou à l'air direct.
 2. À l'ombre ou à l'arrière d'objets s'écartant du flux d'air de la pièce.
 3. Endroit où se produit la condensation (la télécommande n'est pas étanche à l'humidité ou aux gouttes).
 4. Endroit près d'une source de chaleur.
 5. Surface inégale.
- Maintenez une distance de 1 m ou plus du téléviseur, de la radio et de l'ordinateur. (Cause de l'image floue ou du bruit)

Câblage de la télécommande

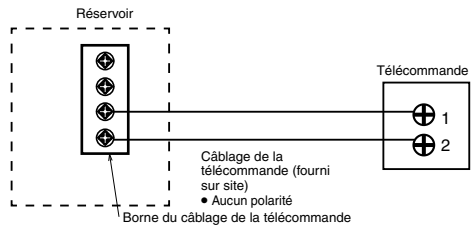

- Le câble de la télécommande doit être un câble (2 x min 0,3 mm²), à double couche d'isolant gainé de PVC ou de caoutchouc. La longueur totale du câble doit être de 50 m ou moins.
- Veillez à ne pas raccorder les câbles à d'autres bornes du réservoir (telle que la borne de câblage de la source d'alimentation). Il peut se produire des dysfonctionnements.
- Ne le groupez pas avec le câblage de la source d'alimentation ou ne le stockez pas dans le même tube métallique. Il peut se produire des erreurs de fonctionnement.

Retirez la télécommande du réservoir

1. Retirez le boîtier supérieur du boîtier inférieur.

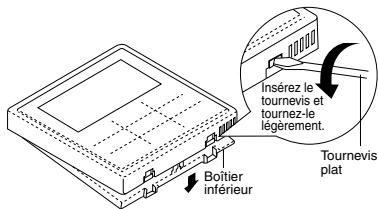

2. Retirez le câblage entre la télécommande et la borne du réservoir.

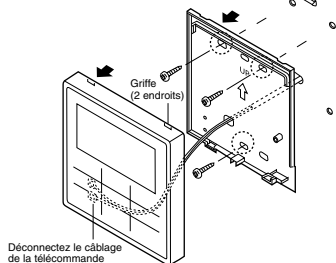

Pour le type encastré

Préparation : Percez 2 trous pour l'insertion des vis à l'aide d'un tournevis.

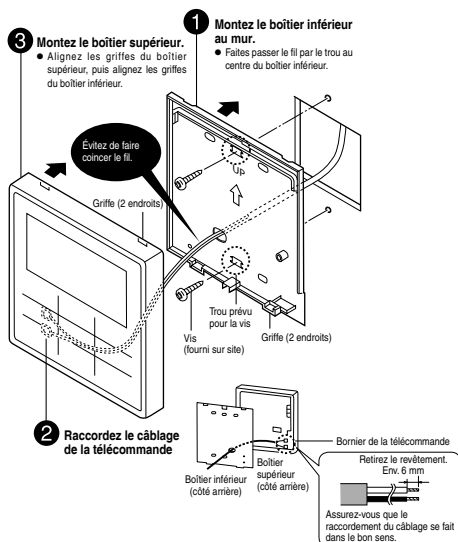

Montage de la télécommande

Pour le type exposé

Préparation : Percez 2 trous pour l'insertion des vis à l'aide d'un tournevis.

1. Montez le boîtier inférieur au mur.
3. Montez le boîtier supérieur.

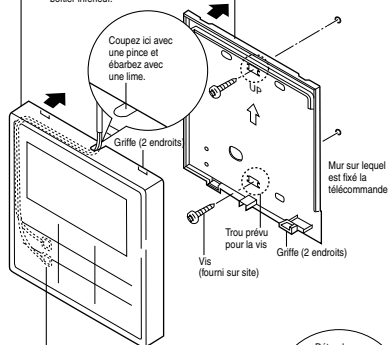

2. Raccordez le câblage de la télécommande

- Disposez les fils le long de la rainure du boîtier.

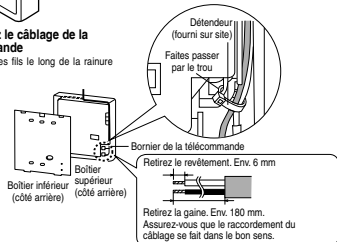

Remplacez le couvercle de la télécommande

- Remplacez le couvercle de la télécommande existante par le couvercle de la télécommande [4] pour fermer le trou laissé après le retrait de la télécommande.

1. Dégagez les crochets du couvercle de la télécommande de l'arrière de la plaque avant [16].

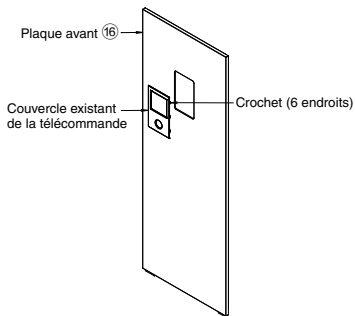

2. Appuyez à partir de l'avant pour fixer le couvercle de la télécommande [4] sur la plaque avant.

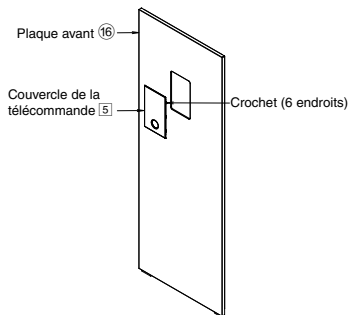

8 MODE TEST

- Avant d'effectuer le mode test, assurez-vous d'avoir vérifié les points suivants :
 - Les tuyauteries sont correctement réalisées.
 - La connexion des câbles électriques est correctement réalisée.
 - Le réservoir est rempli d'eau et l'air piégé est libéré.
 - Après avoir rempli complètement le réservoir, veuillez le mettre sous tension.
- Mettez le réservoir sous tension (ON). Mettez le RCCB/ELCB du réservoir en position « ON ». Ensuite, référez-vous à la notice d'utilisation pour en savoir plus sur le fonctionnement de la télécommande ①.

Remarque :

- Pendant la saison hivernale, mettez l'unité sous tension puis en veille pendant au moins 15 minutes avant le mode test.
- Laissez suffisamment de temps pour la chauffe du réfrigérant et évitez un faux jugement du code d'erreur.

VÉRIFIEZ LE DÉBIT D'EAU DU CIRCUIT D'EAU

Confirmez que le débit d'eau maximal au cours du fonctionnement de la pompe principale est supérieur à 15 l/min.

*Le débit d'eau peut être vérifié dans les paramètres de service (Vitesse max de la pompe)

[Le mode chauffage à basse température d'eau avec débit d'eau inférieur peut déclencher « H75 » pendant le processus de dégivrage.]

RÉINITIALISEZ LA PROTECTION THERMIQUE ⑩

La protection thermique ⑩ est un dispositif de sécurité qui évite la surchauffe de l'eau. Si la protection thermique ⑩ saute en cas de température d'eau élevée, suivez les étapes ci-dessous pour la réinitialiser.

- Retirez le couvercle.
- Utilisez un stylo test pour appuyer doucement sur le bouton du milieu afin de réinitialiser la protection thermique ⑩.
- Remettez le couvercle dans sa position initiale.

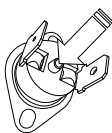

Utiliser un stylo test pour appuyer sur ce bouton et réinitialiser la protection thermique ⑩.

9 MAINTENANCE

- Afin de garantir la sécurité et une performance optimale du réservoir, des inspections saisonnières sur le réservoir, une vérification fonctionnelle du RCCB/ELCB, du câblage sur site et des tuyauteries doivent être effectuées à intervalles réguliers. Cet entretien doit être effectué par le revendeur agréé. Contactez le revendeur pour les inspections programmées.

Maintenance pour le Système de filtrage de l'eau magnétique ⑦

- Mettez l'unité hors tension (OFF).
- Placez un récipient sous le Système de filtrage de l'eau magnétique ⑦.
- Tournez pour retirer la barre magnétique en bas du Système de filtrage de l'eau magnétique ⑦.
- À l'aide d'une clé Allen (8 mm), retirez le capuchon de l'orifice de vidange.
- À l'aide d'une clé Allen (4 mm), ouvrez la vanne de service pour évacuer l'eau usée par l'orifice de vidange dans un récipient. Fermez la vanne de service lorsque le récipient est plein afin d'éviter un déversement dans le réservoir. Rejetez l'eau usée.
- Réinstallez le capuchon de l'orifice de vidange et la barre magnétique.
- Rechargez l'eau vers le circuit Chauffage / Refroidissement si nécessaire (voir Section 5 pour plus de détails).
- Mettez l'unité sous tension (ON).

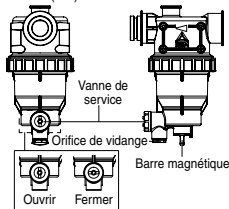

Entretien de la soupape de sécurité ⑫

- Il est fortement recommandé de faire fonctionner la vanne en tournant le bouton dans le sens inverse des aiguilles d'une montre afin de garantir un libre écoulement de l'eau dans le tuyau de vidange à intervalles réguliers, pour s'assurer qu'il n'est pas obstrué et pour retirer le dépôt de tartre.

PROCÉDURE DE PUMP DOWN CORRECTE

⚠ AVERTISSEMENT

Suivez les étapes ci-dessous à la lettre pour que la procédure de pump down soit correcte. Une explosion pourrait survenir si ces étapes ne sont pas suivies dans l'ordre.

- Lorsque le réservoir est à l'arrêt (en veille), entrez dans le menu de configuration Service de la télécommande et sélectionnez Opération de dépressurisation pour l'activer (ON). (Voir l'ANNEXE pour les détails)
- Au bout de 10 à 15 minutes (après 1 ou 2 minutes en cas de températures ambiantes très basses (< 10 °C)), fermez totalement la vanne 2 voies de l'unité extérieure.
- Après 3 minutes, fermez totalement la vanne 3 voies de l'unité extérieure.
- Appuyez sur le commutateur « OFF/ON » de la télécommande ① pour arrêter l'opération de dépressurisation.
- Retirez la tuyauterie de réfrigérant.

Installation de l'unité de ventilation sur le dessus du réservoir (en option)

- Pour les travaux d'installation de l'unité de ventilation du dessus du réservoir, référez-vous au Manuel d'installation de l'unité de ventilation.

⚠ ATTENTION

Avant d'installer l'unité de ventilation, fixez les pieds fournis avec l'unité de ventilation dans les trous à demi poinçonnés sur le panneau supérieur du réservoir. Sinon, l'unité de ventilation pourrait chuter et occasionner des blessures du fait de son poids.

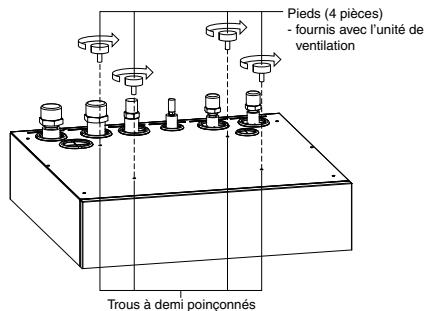

POINTS À VÉRIFIER

- Le réservoir est-il correctement installé sur un sol en béton ?
- Y a-t-il une fuite de gaz au niveau du raccord de l'écrou d'évasement ?
- L'isolation thermique a-t-elle bien été effectuée au niveau du raccord de l'écrou d'évasement ?
- La soupape de sécurité ⑬ fonctionne-t-elle normalement ?
- La pression de l'eau est-elle supérieure à 0,05 MPa ?
- Les travaux d'évacuation de l'eau sont-ils effectués correctement ?
- La tension d'alimentation est-elle conforme à la valeur nominale ?
- Les câbles reliant le RCCB/ELCB et le bornier sont-ils fermement fixés ?
- Les câbles sont-ils fermement serrés dans le détendeur ?
- L'appareil est-il bien raccordé à la terre ?
- Le RCCB/ELCB fonctionne-t-il normalement ?
- La télécommande ① LCD fonctionne-t-elle normalement ?
- Y a-t-il des bruits suspects ?
- Le chauffage fonctionne-t-il normalement ?
- Le réservoir ne présente-t-il aucune fuite d'eau en mode test ?
- Le bouton de la soupape de sécurité ⑫ est-il tourné pour laisser l'air s'échapper ?

1 Variation du système

Cette section présente la variation des divers systèmes qui utilisent la pompe à chaleur air-eau et la méthode de réglage réelle.

1-1 Présentation de l'application liée au réglage de la température.

Variation du réglage de la température de chauffage

1. Télécommande

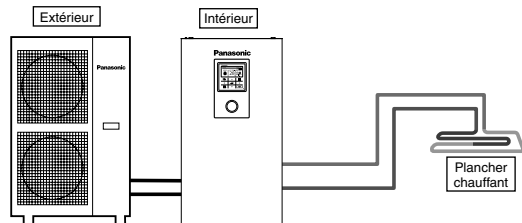

Réglage de la télécommande

Réglage effectué par l'installateur
Param. système
Carte de connectivité optionnelle - Non
Zone et sondes :
Temp. eau

Raccordez le plancher chauffant ou le radiateur directement au réservoir.
La télécommande est installée sur le réservoir.
C'est la forme de base du système le plus simple.

2. Thermostat d'ambiance

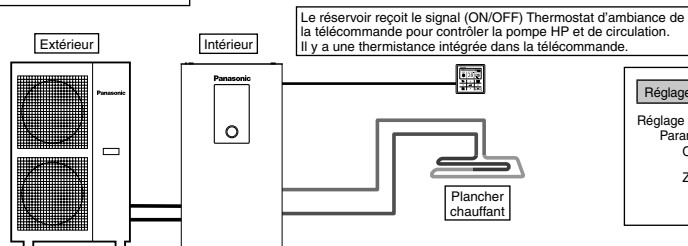

Réglage de la télécommande

Réglage effectué par l'installateur
Param. système
Carte de connectivité optionnelle - Non
Zone et sondes :
Thermost. ambiance
Interne

Raccordez le plancher chauffant ou le radiateur directement au réservoir.
Retirez la télécommande du réservoir et installez-la dans la pièce où est installé le plancher chauffant.
Il s'agit d'une application qui utilise la télécommande comme thermostat d'ambiance.

3. Thermostat d'ambiance externe

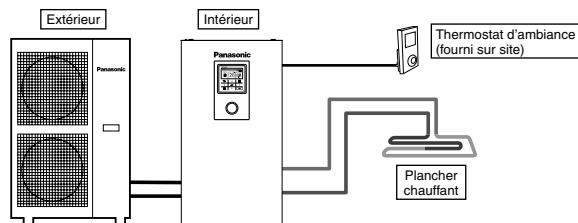

Réglage de la télécommande

Réglage effectué par l'installateur
Param. système
Carte de connectivité optionnelle - Non
Zone et sondes :
Thermost. ambiance
(Externe)

Raccordez le plancher chauffant ou le radiateur directement au réservoir.
La télécommande est installée sur le réservoir.
Installez le thermostat d'ambiance externe séparé (fourni sur site) dans la pièce où est installé le plancher chauffant.
Il s'agit d'une application qui utilise le thermostat d'ambiance externe.

4. Sonde d'ambiance

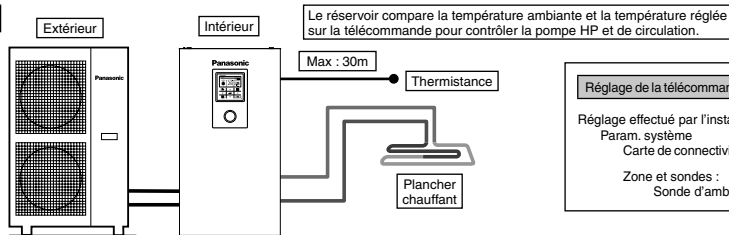

Réglage de la télécommande
 Réglage effectué par l'installateur
 Param. système
 Carte de connectivité optionnelle - Non
 Zone et sondes :
 Sonde d'ambiance

Raccordez le plancher chauffant ou le radiateur directement au réservoir.
 La télécommande est installée sur le réservoir.
 Installez la sonde d'ambiance externe séparée (spécifiée par Panasonic) dans la pièce où est installé le plancher chauffant.
 Il s'agit d'une application qui utilise la sonde d'ambiance externe.

Il existe 2 méthodes de réglage de la température de l'eau de circulation.
 Directe : régler directement la température de l'eau de circulation (valeur fixe)
 Courbe de compensation : le réglage de la température de l'eau de circulation dépend de la température ambiante extérieure
 En cas de thermostat d'ambiance ou de sonde d'ambiance, la courbe de compensation peut être réglée.
 Dans ce cas, changez la courbe de compensation en fonction de l'état ON/OFF du thermostat.
 • (Exemple) Si la vitesse d'augmentation de la température ambiante est :
 très lente → décaler la courbe de compensation vers le haut
 très rapide → décaler la courbe de compensation vers le bas

Exemples d'installations

Plancher chauffant 1 + Plancher chauffant 2

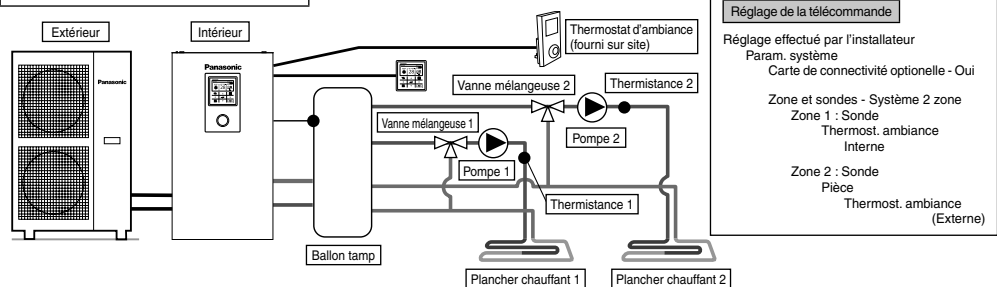

Réglage de la télécommande
 Réglage effectué par l'installateur
 Param. système
 Carte de connectivité optionnelle - Oui
 Zone et sondes - Système 2 zone
 Zone 1 : Sonde
 Thermost. ambiance
 Interne
 Zone 2 : Sonde
 Pièce
 Thermost. ambiance
 (Externe)

Raccordez le plancher chauffant à 2 circuits à travers le ballon tampon comme l'illustre la figure.
 Installez les vannes mélangeuses, les circulateurs et les thermistances (spécifiées par Panasonic) sur les deux circuits.
 Retirez la télécommande du réservoir, installez-la sur le circuit et utilisez-la comme thermostat d'ambiance.
 Installez le thermostat d'ambiance externe (fourni sur site) sur un autre circuit.
 Les deux circuits peuvent régler la température de l'eau de circulation de façon indépendante.
 Installez la thermistance ballon tampon sur le ballon tampon.
 Cela exige le réglage du raccordement du ballon tampon et le réglage de la température ΔT , et ce de façon séparée, lors du chauffage.
 Ce système exige une carte optionnelle (CZ-NS4P).

Plancher chauffant + Radiateur

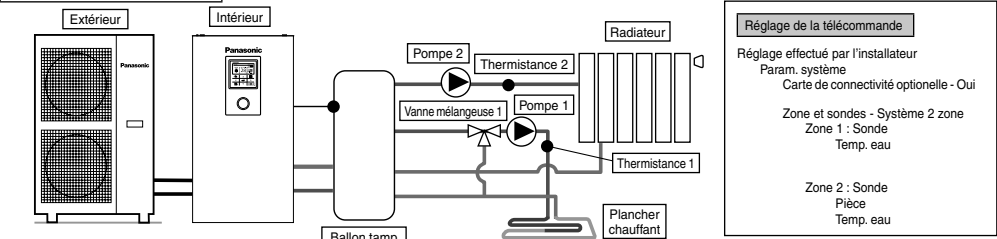

Réglage de la télécommande
 Réglage effectué par l'installateur
 Param. système
 Carte de connectivité optionnelle - Oui
 Zone et sondes - Système 2 zone
 Zone 1 : Sonde
 Temp. eau
 Zone 2 : Sonde
 Pièce
 Temp. eau

Raccordez le plancher chauffant ou le radiateur à 2 circuits à travers le ballon tampon comme l'illustre la figure.
 Installez les pompes et les thermistances (spécifiées par Panasonic) sur les deux circuits.
 Installez la vanne mélangeuse sur le circuit avec une basse température entre les 2 circuits.
 (En général, si vous installez le circuit du plancher chauffant et du radiateur dans 2 zones, installez la vanne mélangeuse dans le circuit du plancher chauffant).
 La télécommande est installée sur le réservoir.
 Pour le réglage de la température, sélectionnez la température de l'eau de circulation pour les deux circuits.
 Les deux circuits peuvent régler la température de l'eau de circulation de façon indépendante.
 Installez la thermistance ballon tampon sur le ballon tampon.
 Cela exige le réglage du raccordement du ballon tampon et le réglage de la température ΔT , et ce de façon séparée, lors du chauffage.
 Ce système exige la carte optionnelle (CZ-NS4P).
 Rappelez-vous que s'il n'y a pas de vanne mélangeuse sur le côté secondaire, la température de l'eau de circulation peut dépasser la température réglée.

FRANÇAIS

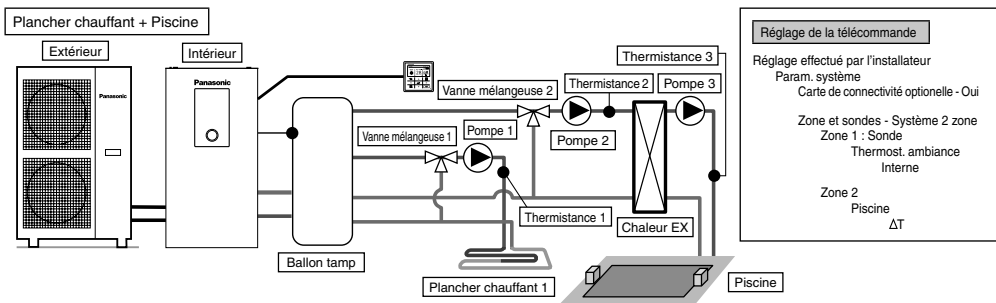

Raccordez le plancher chauffant et la piscine à 2 circuits à travers le ballon tampon comme l'illustre la figure.

Installez les vannes mélangeuses, les circulateurs et les thermistances (spécifiées par Panasonic) sur les deux circuits.

Puis, installez l'échangeur thermique piscine, le circulateur piscine et la sonde piscine supplémentaires sur le circuit de la piscine.

Retirez la télécommande du réservoir et installez-la dans la pièce où est installé le plancher chauffant. La température de l'eau de circulation du plancher chauffant et de la piscine peut être réglée de façon indépendante.

Installez la sonde ballon tampon sur le ballon tampon.

Cela exige le réglage du raccordement du ballon tampon et le réglage de la température ΔT , et ce de façon séparée, lors du chauffage. Ce système exige la carte optionnelle (CZ-NS4P).

* Doit raccorder la piscine à la « Zone 2 ».

En cas de raccordement à la piscine, celle-ci s'arrêtera de fonctionner lorsque « Refroidissement » est utilisé.

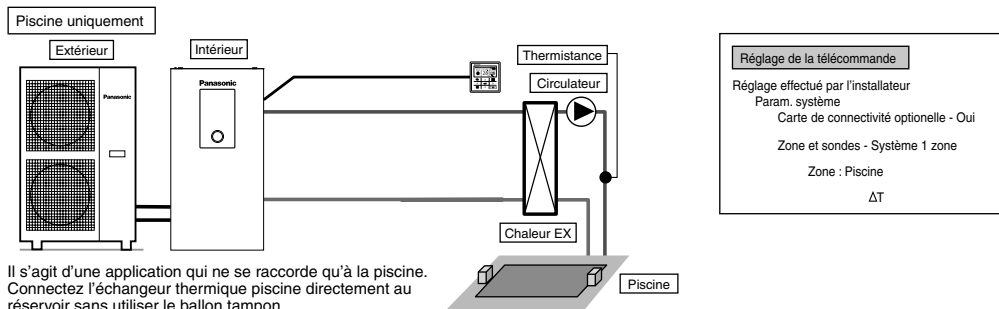

Il s'agit d'une application qui ne se raccorde qu'à la piscine.

Connectez l'échangeur thermique piscine directement au réservoir sans utiliser le ballon tampon.

Installez le circulateur piscine et la sonde piscine (spécifiés par Panasonic) sur le côté secondaire de l'échangeur thermique piscine.

Retirez la télécommande du réservoir et installez-la dans la pièce où est installé le plancher chauffant.

La température de la piscine peut être réglée de façon indépendante.

Ce système exige la carte optionnelle (CZ-NS4P).

Dans cette application, le mode de refroidissement ne peut pas être sélectionné. (ne s'affiche pas sur la télécommande)

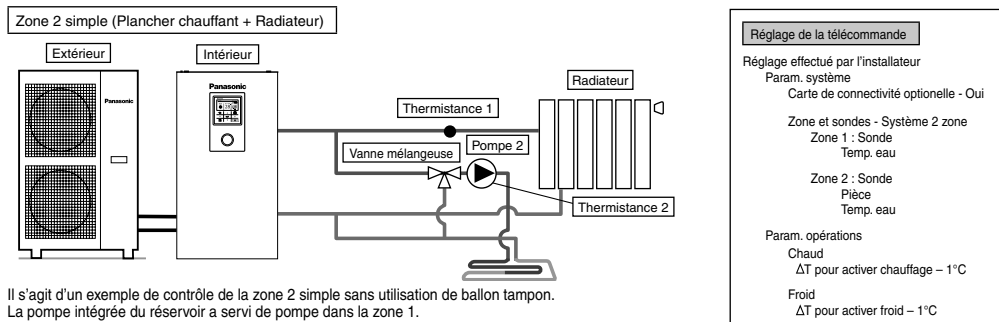

Il s'agit d'un exemple de contrôle de la zone 2 simple sans utilisation de ballon tampon.

La pompe intégrée du réservoir a servi de pompe dans la zone 1.

Installez la vanne mélangeuse, la pompe et la thermistance (spécifiées par Panasonic) sur le circuit de la zone 2.

Veuillez-vous assurer d'attribuer le côté température élevée à la zone 1, car la température de la zone 1 ne peut être ajustée.

La thermistance de la zone 1 est requise pour afficher la température de la zone 1 sur la télécommande.

La température de l'eau de circulation des deux circuits peut être réglée de façon indépendante.

(Cependant, la température du côté température élevée et du côté température basse ne peut pas être inversée)

Ce système exige la carte optionnelle (CZ-NS4P).

(REMARQUE)

- La thermistance 1 n'affecte pas directement le fonctionnement. Toutefois, des erreurs se produisent si elle n'est pas installée.
- Veuillez ajuster le débit de la zone 1 et de la zone 2 pour qu'il soit équilibré. S'il n'est pas correctement ajusté, il peut affecter la performance. (Si le débit de la pompe de la zone 2 est trop élevé, il est possible que l'eau chaude ne s'écoule pas vers la zone 1). Le débit total peut être confirmé par « Ctrl actionneur » dans le menu Maintenance.

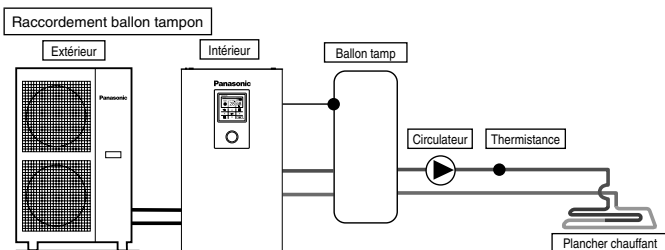

Réglage de la télécommande

Réglage effectué par l'installateur
 Param. système
 Carte de connectivité optionnelle - Oui
 Connexion ballon tampon - Oui
 ΔT pour ballon tampon

Il s'agit d'une application qui raccorde le ballon tampon au réservoir.
 La température du ballon tampon est détectée par la thermistance du réservoir (spécifiée par Panasonic).
 Ce système exige une carte optionnelle (CZ-NS4P).

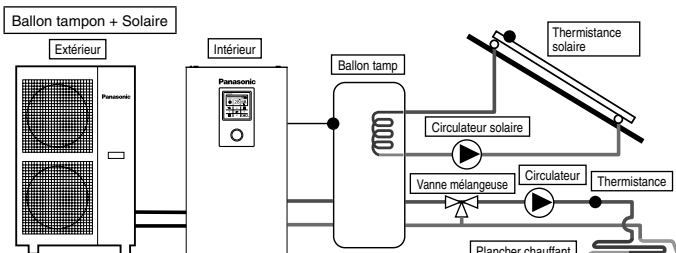

Réglage de la télécommande

Réglage effectué par l'installateur
 Param. système
 Carte de connectivité optionnelle - Oui
 Connexion ballon tampon - Oui
 ΔT pour ballon tampon

Raccord. Solaire - Oui
 Ballon tampon
 ΔT activé
 ΔT stoppé
 Anti prise en glace
 Limite H

Il s'agit d'une application qui raccorde le ballon tampon au réservoir avant le raccordement au chauffe-eau solaire pour réchauffer le réservoir.
 La température du ballon tampon est détectée par la thermistance du réservoir (spécifiée par Panasonic).
 La température du panneau solaire est détectée par la thermistance solaire (spécifiée par Panasonic).
 Le ballon tampon doit utiliser le réservoir avec bobine intégrée de l'échangeur thermique solaire de façon indépendante.
 Pendant la saison hivernale, le circulateur solaire prévu pour la protection du circuit sera activé en continu. Si vous ne voulez pas activer le fonctionnement du circulateur solaire, veuillez utiliser le glycol et régler la température de démarrage de l'antigel à -20°C.
 L'accumulation de chaleur fonctionne automatiquement en comparant la température de la thermistance ballon et de la thermistance solaire.
 Ce système exige une carte optionnelle (CZ-NS4P).

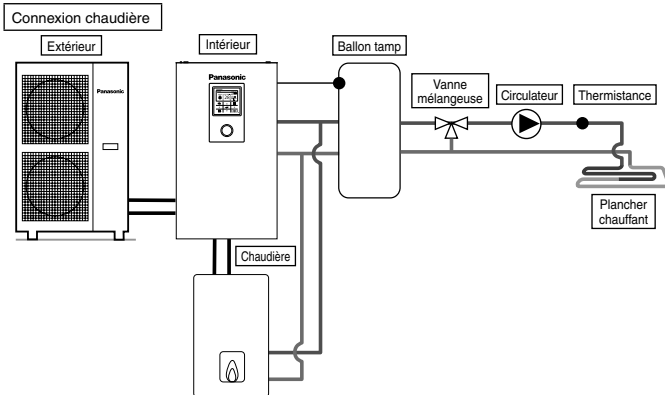

Réglage de la télécommande

Réglage effectué par l'installateur
 Param. système
 Carte de connectivité optionnelle - Oui

Bivalent - Oui
 Activer: temp. ext.
 Prog. Contrôle

Il s'agit d'une application qui raccorde la chaudière au réservoir, afin de compenser l'insuffisance de la capacité par l'utilisation de la chaudière lorsque la température extérieure baisse et que la capacité de la pompe à chaleur est insuffisante.
 La chaudière est raccordée de façon parallèle à la pompe à chaleur contre le circuit de chauffage.
 3 modes peuvent être sélectionnés par la télécommande pour le raccordement de la chaudière.
 En outre, une application qui raccorde au circuit du ballon ECS pour réchauffer l'eau chaude du réservoir est également possible.
 (Le réglage du fonctionnement de la chaudière doit être effectué par l'installateur).
 Ce système exige une carte optionnelle (CZ-NS4P).

En fonction des réglages de la chaudière, il est recommandé d'installer le ballon tampon, car la température de l'eau de circulation peut augmenter. (Elle doit être raccordée au ballon tampon, en particulier lors de la sélection du réglage Parallèle avancée).

⚠ AVERTISSEMENT

Panasonic n'est PAS responsable du dysfonctionnement ou du mauvais état du système de la chaudière.

⚠ ATTENTION

Assurez-vous que la chaudière et son intégration dans le système est conforme à la législation applicable.
 Assurez-vous que la température de l'eau de retour allant du circuit de chauffage au réservoir ne dépasse PAS 55°C.
 La chaudière est arrêtée par le contrôle de sécurité lorsque la température d'eau du circuit de chauffage dépasse 85°C.

2 Comment fixer le câble

Raccordement à un dispositif externe (en option)

- **Tous les raccordements** doivent respecter les normes de câblage nationales et locales.
 - Il est fortement recommandé d'utiliser des pièces par le fabricant et les accessoires recommandés pour l'installation.
 - Pour le raccordement à la Platine électronique (carte de circuit imprimé) ⑤
1. La vanne deux voies sera de type électronique et à ressort, référez-vous au tableau « Accessoires fournis sur site » pour plus de détails. Le câble de la vanne doit être un câble de (3 x min 1,5 mm²), désignation de type 60245 CEI 57 ou plus épais, ou un câble analogue gainé de double isolation.
 - * remarque : - La conformité de la vanne deux voies doit être signalée par le marquage CE.
 - La charge maximale de la vanne est de 9,8VA.
 2. Le câble du thermostat d'ambiance doit être de type (4 ou 3 x min 0,5 mm²), désignation de type 60245 CEI 57 ou plus épais, ou un câble analogue gainé à double isolation.
 3. Le câble du circulateur supplémentaire doit être de (2 x min 1,5 mm²) de désignation du type 60245 CEI 57 ou plus lourd.
 4. Le câble du contact de la chaudière doit être de (2 x min 0,5 mm²) de désignation du type 60245 CEI 57 ou plus lourd.
 5. La commande externe doit être connectée au contacteur à 1 pôle avec un écart de contact min de 3,0 mm. Son câble doit être un câble de (2 x min 0,5 mm²), à double couche d'isolant gainé de PVC ou de caoutchouc.
 - * remarque : - L'interrupteur utilisé doit être un composant conforme aux normes de la CE.
 - L'intensité de fonctionnement maximale doit être inférieure à 3A_{rms}.
 6. Le câble de la zone 1 de la sonde d'ambiance doit être (2 x min 0,3 mm²) à double couche d'isolant gainé de PVC ou de caoutchouc.
 7. Le câble de la sonde d'air extérieure doit être (2 x min 0,3 mm²) à double couche d'isolant gainé de PVC ou de caoutchouc.

- Pour le raccordement à la carte optionnelle ⑥

1. En raccordant la carte optionnelle, il est possible d'accomplir le contrôle de température de la zone 2. Veuillez raccorder les vannes mélangeuses, les pompes à eau et les thermistances dans la zone 1 et zone 2 à chaque borne de la carte optionnelle. La température de chaque zone peut être réglée de façon indépendante par la télécommande.
2. Le câble des zones 1 et 2 du circulateur doit être (2 x min 1,5 mm²) de désignation du type 60245 CEI 57 ou plus lourd.
3. Le câble du circulateur solaire doit être (2 x min 1,5 mm²) de désignation du type 60245 CEI 57 ou plus lourd.
4. Le câble du circulateur piscine doit être (2 x min 1,5 mm²) de désignation du type 60245 CEI 57 ou plus lourd.
5. Le câble des zones 1 et 2 du thermostat d'ambiance doit être (4 x min 0,5 mm²) de désignation du type 60245 CEI 57 ou plus lourd.
6. Le câble des zones 1 et 2 de la vanne mélangeuse doit être (3 x min 1,5 mm²) de désignation du type 60245 CEI 57 ou plus lourd.
7. Le câble des zones 1 et 2 de la sonde d'ambiance doit être un câble de (2 x min 0,3 mm²), à double couche d'isolant (avec une force d'isolation d'au moins 30 V) gainé de PVC ou de caoutchouc.
8. Le câble de la sonde ballon tampon, de la sonde d'eau piscine et de la sonde solaire doit être un câble de (2 x min 0,3 mm²), à double couche d'isolant (avec une force d'isolation d'au moins 30 V) gainé de PVC ou de caoutchouc.
9. Le câble des zones 1 et 2 de la sonde d'ambiance doit être un câble (2 x min 0,3 mm²) à double couche d'isolant gainé de PVC ou de caoutchouc.
10. Le câble du signal de demande doit être un câble (2 x min 0,3 mm²) à double couche d'isolant gainé de PVC ou de caoutchouc.
11. Le câble de signal SG doit être un câble (3 x min 0,3 mm²) à double couche d'isolant gainé de PVC ou de caoutchouc.
12. Le câble du contacteur Chaleur/Froid doit être un câble (2 x min 0,3 mm²) à double couche d'isolant gainé de PVC ou de caoutchouc.
13. Le câble du contact compresseur externe doit être un câble (2 x min 0,3 mm²) à double couche d'isolant gainé de PVC ou de caoutchouc.

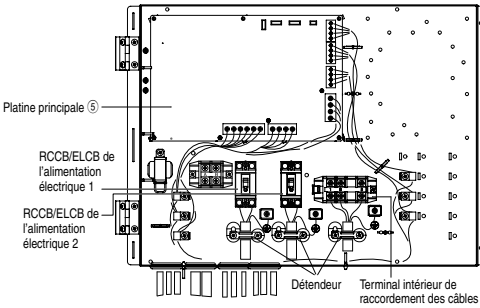

Comment guider les câbles et le cordon d'alimentation secteur optionnels (vue sans câblage interne)

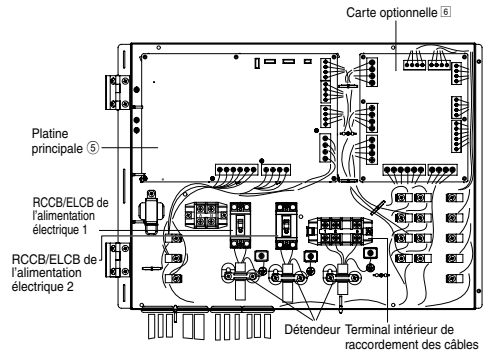
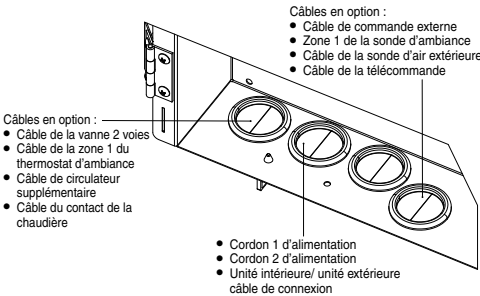

Comment guider les câbles et le cordon d'alimentation secteur optionnels (vue sans câblage interne)

Câbles en option (à partir de la carte optionnelle) :

- Câble de commande externe
- Câble de la sonde d'air extérieure
- Câble de la télécommande
- Câble de la zone 1 de la sonde d'ambiance
- Câble de la zone 2 de la sonde d'ambiance
- Câble de la sonde ballon tampon
- Câble de la sonde piscine
- Câble de la zone 1 de la sonde d'eau
- Câble de la zone 2 de la sonde d'eau
- Câble du signal de demande
- Câble de la sonde solaire
- Câble du signal SG
- Câble du contacteur chaudière/froid
- Câble du contact compresseur externe

Câbles en option :

- Câble de la vanne 2 voies
- Câble de circulateur supplémentaire
- Câble du contact de la chaudière

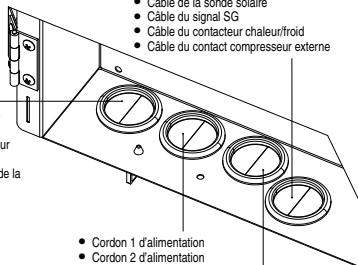

- Cordon 1 d'alimentation
- Cordon 2 d'alimentation
- Unité intérieure/ unité extérieure câble de connexion

Câbles en option (à partir de la carte optionnelle) :

- Câble de la zone 1 du circulateur
- Câble de la zone 2 du circulateur
- Câble du circulateur solaire
- Câble de la zone 1 du thermostat d'ambiance
- Câble de la zone 2 du thermostat d'ambiance
- Câble de la zone 1 de la vanne mélangeuse
- Câble de la zone 2 de la vanne mélangeuse

■ Les douilles D-1 et D-2 sont pour :

- Câble de commande externe
- Câble de la zone 2 de la sonde d'eau
- Câble de la télécommande
- Câble du signal de demande
- Câble de la sonde solaire
- Câble du signal SG
- Câble de la zone 1 de la sonde d'ambiance
- Câble du contacteur chaudière/froid
- Câble du contact compresseur externe
- Câble de la sonde ballon tampon
- Câble de la sonde piscine

■ Assurez-vous que tous les câbles de la sonde ne sont pas en contact avec le panneau avant (6)

■ Acheminez le câblage à l'intérieur de l'unité comme dans la figure ci-dessous.

Une fois tout le câblage terminé, liez le câble / cordon à l'aide de la bande reliante (fournie sur site) pour éviter qu'ils ne touchent les surfaces chaudes telles que l'ensemble résistance, les tuyaux de cuivre nus, etc.

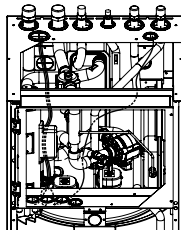

Câblage pour la « COMBINAISON-1 »

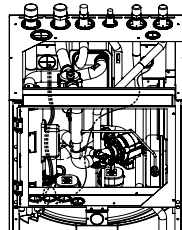

Câblage pour la « COMBINAISON-2 »

Longueur des câbles de raccordement

Lors de la connexion des câbles entre le réservoir et les dispositifs externes, la longueur de ces câbles ne doit pas dépasser la longueur maximale tel qu'indiqué dans le tableau.

Dispositif externe	Longueur maximale des câbles (m)
Vanne deux voies	50
Vanne mélangeuse	50
Thermost. ambiance	50
Circulateur supplémentaire	50
Circulateur solaire	50
Circulateur piscine	50
Circulateur	50
Contact de la chaudière / Signal de dégivrage	50
Commande externe	50
Sonde d'ambiance	30
Sonde d'air extérieure	30
Sonde ballon tampon	30
Sonde d'eau piscine	30
Sonde solaire	30
Sonde d'eau	30
Signal de demande	50
Signal SG	50
Contacteur chaudière/froid	50
Contact compresseur externe	50

Raccordement de la platine principale

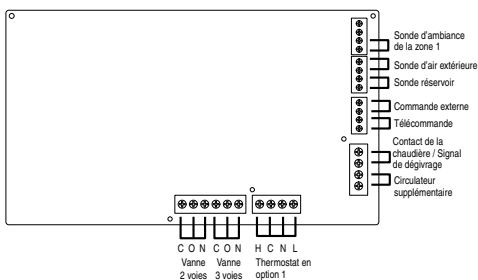

Vis de borne sur la platine	Couple de serrage maximal cN*m (kg*cm)
M3	50 {5,1}
M4	120 {12,24}

Acheminez les câbles en option et les cordons d'alimentation jusqu'aux douilles

ATTENTION

Le cheminement des fils doit se faire à distance des surfaces chaudes. Sinon, l'isolant du câble pourrait subir des dommages et un choc électrique pourrait survenir.

Les chemins de fils doivent être lisses et sans bordures coupantes. Sinon, l'isolant du câble pourrait subir des dommages et un choc électrique pourrait survenir.

■ Utilisez soit la « COMBINAISON-1 » soit la « COMBINAISON-2 » pour le cheminement des câbles en option et des cordons d'alimentation jusqu'aux douilles.

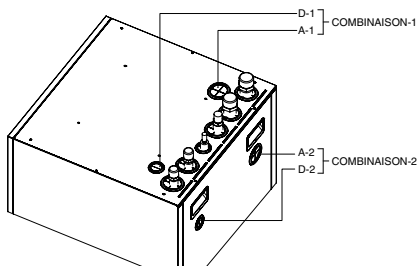

■ Les douilles A-1 et A-2 sont pour :

- Cordon 1 d'alimentation
- Câble de la zone 1 du thermostat d'ambiance
- Câble de la zone 1 de la vanne 2 voies
- Câble de la zone 1 de la vanne mélangeuse
- Unité intérieure/ unité extérieure câble de connexion
- Câble de la zone 2 du thermostat d'ambiance
- Câble de la zone 2 de la vanne mélangeuse
- Câble de la zone 1 du circulateur
- Câble de la zone 1 de la vanne mélangeuse
- Câble de la zone 2 du circulateur
- Câble de la zone 2 de la vanne mélangeuse
- Câble de la vanne 2 voies
- Câble de circulateur supplémentaire
- Câble du contact de la chaudière

■ Entrées de signal

Thermostat en option	L N=CA 230 V, Chaleur, Froid=Chaleur de thermostat, Borne de froid #Ne fonctionne pas lorsque vous utilisez la carte optionnelle
Commande externe	Contact sec Ouvert=ne fonctionne pas, Court=fonctionne (Paramétrage nécessaire du système) Possibilité de mettre en ON/OFF par le contacteur Externe
Télécommande	Connecté (Veuillez utiliser un fil 2 brins pour la délocalisation et l'extension. La longueur totale du câble doit être de 50 m ou moins).

■ Sorties

Vanne 3 voies	CA 230 V N=Neutre Ouvert, Fermé=sens (Pour la commutation du circuit lorsque vous êtes connecté au ballon ECS)
Vanne 2 voies	CA 230 V N=Neutre Ouvert, Fermé (Empêcher le passage du circuit d'eau pendant le mode de refroidissement)
Circulateur supplémentaire	CA 230 V (Utilisée lorsque la capacité du circulateur du réservoir est insuffisante)
Contact de la chaudière / Signal de dégivrage	Contact sec (Paramétrage nécessaire du système)

■ Entrées de thermistance

Sonde d'ambiance de la zone 1	PAW-A2W-TSRT #Ne fonctionne pas lorsque vous utilisez la carte optionnelle
Sonde d'air extérieure	AW-A2W-TSOD (La longueur totale du câble doit être de 30 m ou moins)

Raccordement de la carte optionnelle (CZ-NS4P)

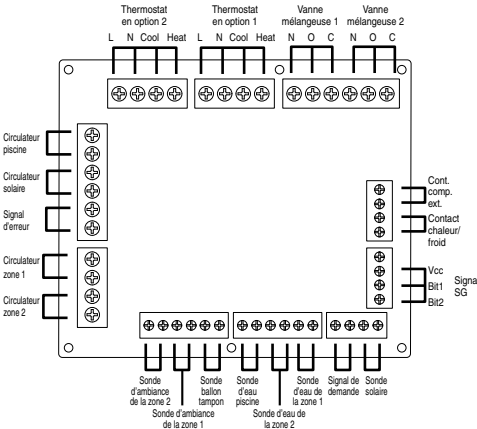

Entrées de signal

Thermostat en option	L N=CA 230 V, Chaleur, Froid=Chaleur de thermostat, Borne de froid
Signal SG	Contact sec Vcc-Bt1, Vcc-Bt2 ouvert/court (Paramétrage nécessaire du système) Contacteur de commutation (Veuillez connecter à la commande 2 contacts)
Contact chaleur/froid	Contact sec Ouvert=Chaud, Court=froid (Paramétrage nécessaire du système)
Contact comp. externe	Contact sec Ouvert=Comp. désactivé, Court=Comp. activé (Paramétrage nécessaire du système par l'installateur)
Signal de demande	CC 0-10 V (Paramétrage nécessaire du système) Veuillez connecter à la commande CC 0-10 V.

■ Sorties

Vanne mélangeuse	CA 230 V N=Neutre Ouvert, Fermé=sens de mélange Temps de fonctionnement : 30s-120s
Circulateur piscine	CA 230 V
Circulateur solaire	CA 230 V
Circulateur zone	CA 230 V

■ Entrées de thermistance

Sonde d'ambiance de zone	PAW-A2W-TSRT
Sonde ballon tampon	PAW-A2W-TSBU
Sonde d'eau piscine	PAW-A2W-TSHC
Sonde d'eau de zone	PAW-A2W-TSHC
Sonde solaire	PAW-A2W-TSSO

Spécification du dispositif externe recommandé

- Cette section décrit les dispositifs externes (en option) recommandés par Panasonic. Veuillez toujours vous assurer d'utiliser le bon dispositif externe pendant l'installation du système.

- Pour la sonde en option.

- Sonde ballon tampon : PAW-A2W-TSBU
Sert à mesurer la température du ballon tampon.
Insérez la sonde dans la poche de sonde et collez-le sur la surface du ballon tampon.

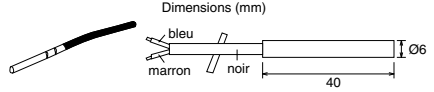

- Sonde d'eau de zone : PAW-A2W-TSHC
Sert à détecter la température de l'eau de la zone de contrôle.
Montez-le sur la tuyauterie d'eau en utilisant la bande métallique en acier inoxydable et collez-le sur le contact (les deux inclus).

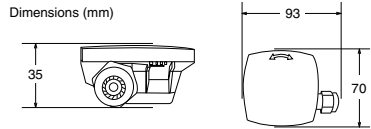

- Sonde extérieure : PAW-A2W-TSOD

Si le site d'installation de l'unité extérieure est exposé à la lumière directe du soleil, la sonde extérieure de la température d'air sera incapable de correctement mesurer la température ambiante extérieure.

Dans ce cas, la sonde en option de la température extérieure peut être fixée à un endroit approprié pour mesurer la température ambiante avec plus de précision.

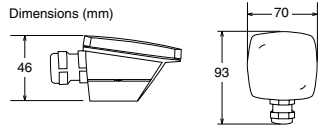

- Sonde d'ambiance : PAW-A2W-TSRT

Installez la sonde de température ambiante dans la salle qui a besoin de contrôle de la température ambiante.

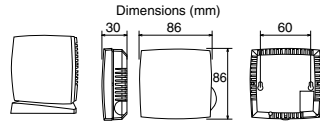

- Sonde solaire : PAW-A2W-TSSO

Sert à mesurer la température du panneau solaire.
Insérez la sonde dans la poche de sonde et collez-le sur la surface du panneau solaire.

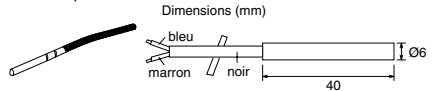

- Veuillez-vous référer au tableau ci-dessous pour connaître la caractéristique des sondes susmentionnées.

Température (°C)	Résistance (kΩ)	Température (°C)	Résistance (kΩ)
30	5,326	150	0,147
25	6,523	140	0,186
20	8,044	130	0,236
15	9,980	120	0,302
10	12,443	110	0,390
5	15,604	100	0,511
0	19,70	90	0,686
-5	25,05	80	0,932
-10	32,10	70	1,279
-15	41,45	65	1,504
-20	53,92	60	1,777
-25	70,53	55	2,106
-30	93,05	50	2,508
-35	124,24	45	3,003
-40	167,82	40	3,615
		35	4,375

- Pour le circulateur en option.
Alimentation : CA230V/50 Hz, <500 W
Pièce recommandée : Yonos 25/6 ; fabriquée par Wilo

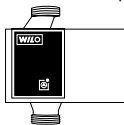

- Pour la vanne mélangeuse en option.
Alimentation : AC230V/50Hz (entrée ouverte/sortie fermée)
Temps de fonctionnement : 30s-120s
Pièce recommandée : 167032 ; fabriquée par Caleffi



⚠ AVERTISSEMENT

La présente section s'adresse à un électricien et à un plombier agréés. Tout travail derrière la plaque avant sécurisée par des vis doit être réalisé sous la supervision d'un entrepreneur, d'un ingénieur d'installation ou d'un réparateur qualifié.

Installation de l'adaptateur réseau 7 (en option)

1. Retirez le couvercle de la carte de commande ③, puis raccordez le câble inclus avec cet adaptateur au connecteur CN-CNT sur la carte de circuit imprimé.

- Tirez le câble hors du réservoir pour qu'il n'y ait aucun pincement.
- Si une platine électronique optionnelle a été installée dans le réservoir, raccordez le connecteur CN-CNT de la carte électronique optionnelle.

Exemples de raccordement :

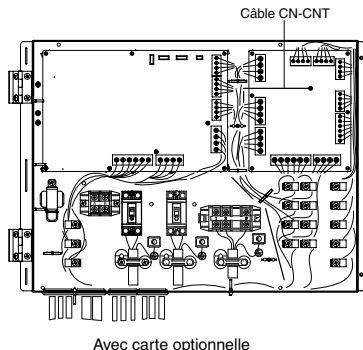
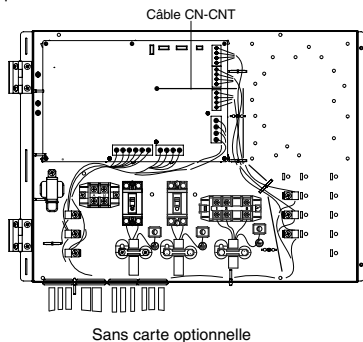

2. Insérez un tournevis à tête plate dans la fente située sur le dessus de l'adaptateur et retirez le couvercle. Raccordez l'autre extrémité du connecteur de câble CN-CNT au connecteur situé à l'intérieur de l'adaptateur.

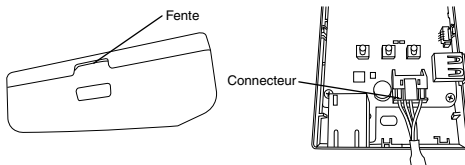

3. Sur le mur à proximité du réservoir, fixez l'adaptateur en serrant les vis à travers les orifices du couvercle arrière.

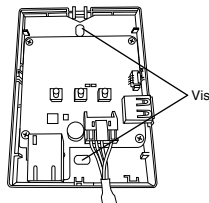

4. Tirez le câble CN-CNT à travers l'orifice situé en bas de l'adaptateur et fixez à nouveau le couvercle avant au couvercle arrière.

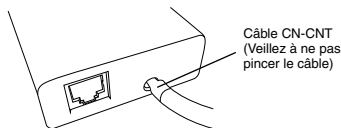

5. Utilisez le pince-câbles fourni pour fixer le câble CN-CNT au mur.

Faites cheminer le câble comme sur la figure afin que le connecteur situé dans l'adaptateur ne subisse aucune force externe.

De plus, du côté du réservoir, utilisez le collier de serrage inclus pour attacher les câbles ensemble.

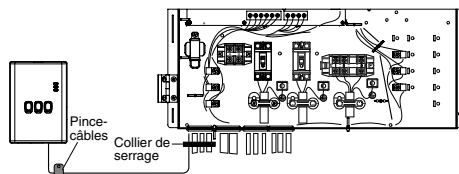

3 Installation du système

3-1. Plan de la télécommande

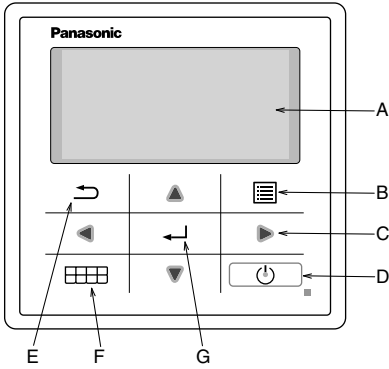

Nom	Fonction
A : Écran principal	Afficher les informations
B : Menu	Ouvrir/Fermer le menu principal
C : Triangle (Déplacement)	Sélectionner ou modifier un élément
D : Fonctionnement	Démarrer/Arrêter le fonctionnement
E : Retour	Retour à l'élément précédent
F : Menu rapide	Ouvrir/Fermer le menu rapide
G : OK	Confirmer

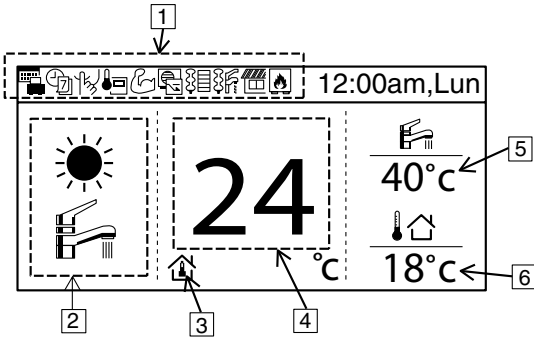

FRANÇAIS

Nom	Fonction
1 : Icône de fonction	Afficher la fonction réglée/l'état
	Mode Vacances
	Programme Hebdomadaire
	Mode Silencieux
	Thermostat d'ambiance de la télécommande
	Mode puissant
	Contrôle demande
	Appoint électrique
	Chauffage réservoir
	Solaire
	Chaudière
2 : Mode	Afficher le mode réglé/l'état actuel du mode
	Chauffage
	Refroidissement
	Auto
	Fourniture d'eau chaude
	Chauffage automatique
	Refroidissement automatique
	Fonctionnement de la pompe à chaleur
3 : Réglage de la temp.	Temp. ambiante réglée
	Courbe compens.
	Temp. d'eau directe réglée
	Temp. piscine réglée
4 : Affichage de la temp. de chauffage	Afficher la température du chauffage actuelle (il s'agit de la température réglée lorsqu'elle est délimitée par la ligne)
5 : Affichage de la temp. du réservoir	Afficher la température actuelle du réservoir (il s'agit de la température réglée lorsqu'elle est délimitée par la ligne)
6 : Temp. ext.	Afficher la temp. extérieure

Première mise en marche (Début de l'installation)

Initialisation	12:00am,Lun
Initialisation en cours	

Lorsque l'unité est sur ON, l'écran d'initialisation apparaît d'abord (10 sec)



	12:00am,Lun
[⏻] Démar.	

À la fin de l'initialisation, cet écran devient un écran normal.



Langue	12:00am,Lun
ENGLISH	
FRANÇAIS	
DEUTSCH	
ITALIANO	
▼ Sélect.	[↔] Conf.

Lorsque vous appuyez sur n'importe quel bouton, l'écran de paramétrage de la langue apparaît.
(REMARQUE) Si le paramétrage initial n'est pas effectué, l'écran n'affiche pas le menu.



Définir la langue et confirmer

Format Horloge	12:00am,Lun
24H	
▼	
am/pm	
▼ Sélect.	[↔] Conf.

Lorsque la langue est définie, l'écran de paramétrage de l'affichage du temps apparaît (24 H)



Définir l'affichage du temps et confirmer

Date & Heure	12:00am,Lun
AAAA/MM/JJ	H : Min
▲	
2015 / 01 / 01	12 : 00
▼	
↕ Sélect.	[↔] Conf.

L'écran de paramétrage AA/MM/JJ/Heure apparaît



Définir AA/MM/JJ/Heure et confirmer

	12:00am,Lun
[⏻] Démar.	

Retour à l'écran initial



Appuyez sur le menu, sélectionnez le paramétrage de l'installateur

Menu principal	12:00am,Lun
Ctrl système	
Param. Perso	
Contact maintenance	
Param. installateur	
▲ Sélect.	[↔] Conf.



Confirmez pour aller au paramétrage de l'installateur

3-2. Param. installateur

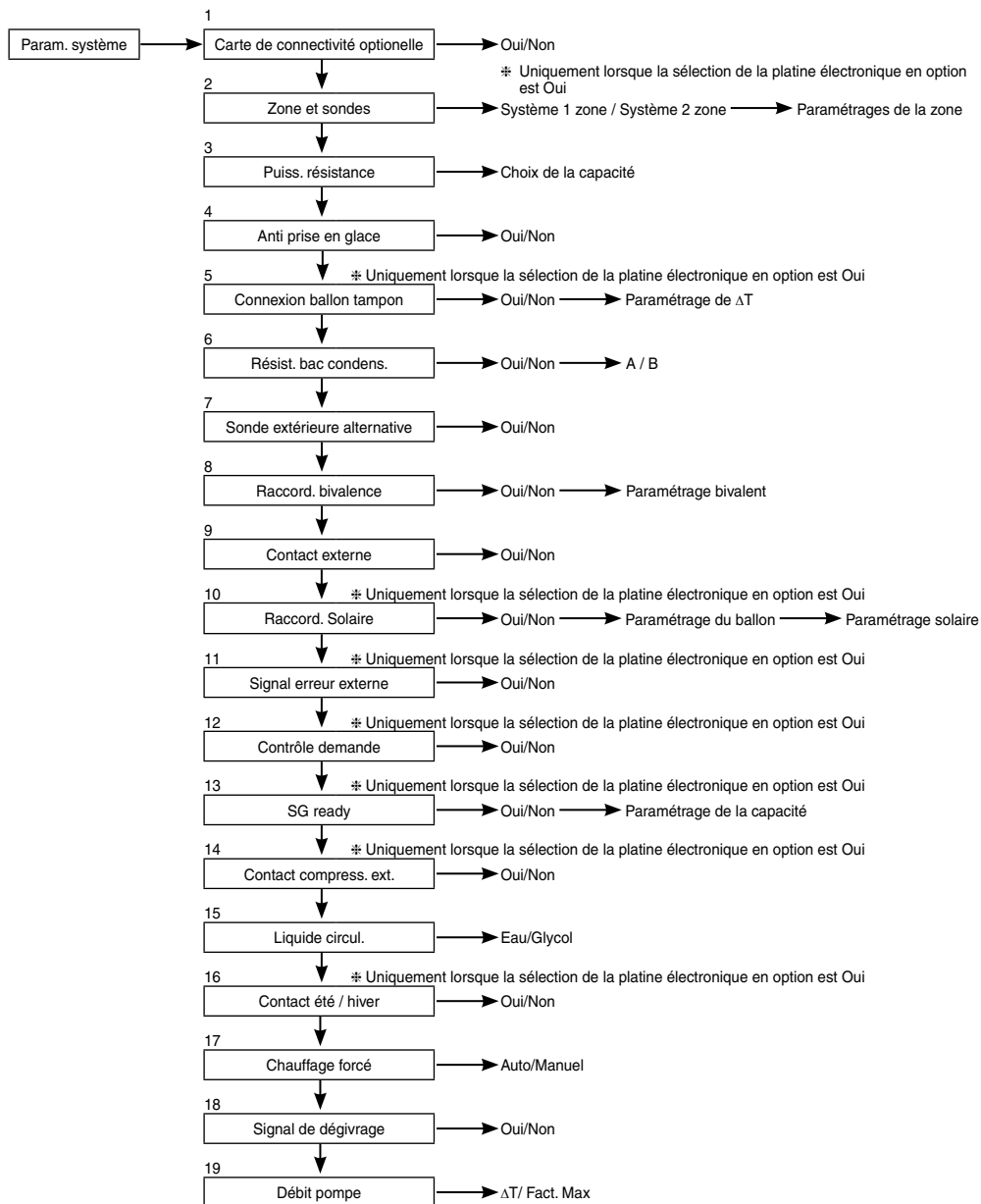

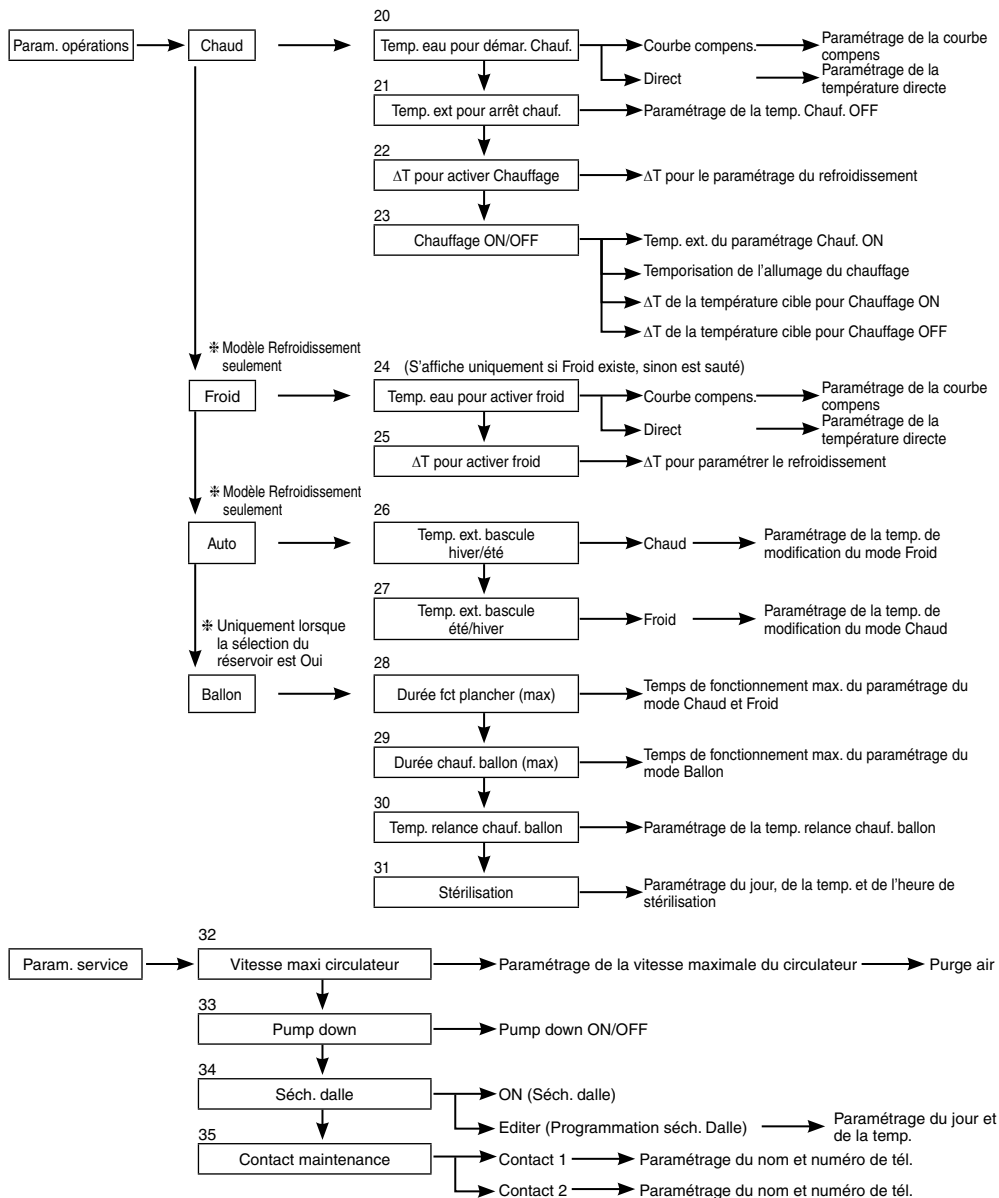

3-3. Param. système

1. Carte de connectivité optionnelle

Réglage initial : Non

Param. système	12:00am,Lun
Carte de connectivité optionnelle	
Zone et sondes	
Puiss. résistance	
Anti prise en glace	
▼ Sélect.	[↔] Conf.

Si la fonction ci-dessous est nécessaire, veuillez acheter et installer une carte optionnelle.

Veuillez sélectionner Oui après l'installation de la carte optionnelle.

- Contrôle de la zone 2
- Piscine
- Ballon tampon
- Solaire
- Sortie du signal erreur externe
- Contrôle demande
- SG ready
- Arrêter l'unité source de chaleur par le contacteur externe

2. Zone et sondes

Réglage initial : Temp. ambiante et de l'eau.

Param. système	12:00am,Lun
Carte de connectivité optionnelle	
Zone et sondes	
Puiss. résistance	
Anti prise en glace	
▲ Sélect.	[↔] Conf.

S'il n'y a pas de carte de connectivité optionnelle

Choisissez la sonde de contrôle de la température ambiante parmi les 3 éléments suivants

- ① Température de l'eau (température de l'eau de circulation)
- ② Thermostat d'ambiance (Interne ou externe)
- ③ Sonde d'ambiance

Lorsqu'il y a une carte de connectivité optionnelle

- ① Sélectionnez contrôle de la zone 1 ou contrôle de la zone 2.

Si la sélection porte sur la zone 1, sélectionnez pièce ou piscine, sélectionnez sonde

Si la sélection porte sur la zone 2, après avoir sélectionné la sonde de la zone 1, sélectionnez pièce ou piscine pour la zone 2, sélectionnez sonde

(REMARQUE) Dans le système de la zone 2, la fonction piscine peut être réglée au niveau de la zone 2 uniquement.

3. Puiss. résistance

Réglage initial : Dépend du modèle

Param. système	12:00am,Lun
Carte de connectivité optionnelle	
Zone et sondes	
Puiss. résistance	
Anti prise en glace	
▲ Sélect.	[↔] Conf.

S'il existe un dispositif de chauffage intégré, réglez la capacité de chauffage (Puiss. Résistance) sélectionnable.

(REMARQUE) Il existe des modèles qui ne peuvent pas sélectionner la capacité du dispositif de chauffage.

4. Anti prise en glace

Réglage initial : Oui

Param. système	12:00am,Lun
Carte de connectivité optionnelle	
Zone et sondes	
Puiss. résistance	
Anti prise en glace	
▲ Sélect.	[↔] Conf.

Faire fonctionner l'antigel du circuit de circulation de l'eau.

Si vous sélectionnez Oui, lorsque la température de l'eau atteint sa température de gel, la pompe de circulation démarrera. Si la température de l'eau n'atteint pas la température d'arrêt du circulateur, la résistance d'appoint s'activera.

(REMARQUE) S'il est défini sur Non, lorsque la température de l'eau atteint sa température de gel ou est inférieure à 0°C, le circuit de circulation de l'eau peut geler et provoquer un dysfonctionnement.

5. Connexion ballon tampon

Réglage initial : Non

Param. système	12:00am,Lun
Puiss. résistance	
Anti prise en glace	
Branchement ballon	
Connexion ballon tampon	
▲ Sélect.	[↔] Conf.

Sélectionnez s'il est raccordé au ballon tampon pour chauffage ou pas.

Si le ballon tampon est utilisé, veuillez le définir sur Oui.

Raccordez la thermistance ballon tampon et réglez la valeur ΔT (Usage de ΔT pour augmenter la temp. côté principal par rapport à la temp. cible côté secondaire).

(REMARQUE) Ne s'affiche pas s'il n'y a pas de carte optionnelle.

Si la capacité du ballon tampon n'est pas si grande, veuillez définir des valeurs plus grandes pour ΔT .

6. Résist. bac condens.

Réglage initial : Non

Indiquez si la résistance de bac (Résist. Bac. condens.) est installée ou pas. S'il est défini sur Oui, choisissez d'utiliser le dispositif de chauffage A ou B.

A : Activer la Résistance en mode chauffage avec fonction dégivrage uniquement
B : Activer la Résistance en mode chauffage

Param. système	12:00am,Lun
Branchement ballon	
Connexion ballon tampon	
Résistance ballon	
Résist. bac condens.	
↕ Sélect.	[←] Conf.

7. Sonde extérieure alternative

Réglage initial : Non

Choisissez Oui si la sonde extérieure est installée. Contrôlée par la sonde extérieure en option sans lecture de la sonde extérieure de l'unité de pompe à chaleur.

Param. système	12:00am,Lun
Connexion ballon tampon	
Résistance ballon	
Résist. bac condens.	
Sonde extérieure alternative	
↕ Sélect.	[←] Conf.

8. Raccord. bivalence

Réglage initial : Non

Déterminez si la pompe à chaleur est associée au fonctionnement de la chaudière. Raccordez le signal de démarrage de la chaudière dans la borne de contact de la chaudière (platine principale). Réglez Raccord. bivalence sur OUI. Après cela, veuillez commencer le réglage suivant l'instruction de la télécommande. L'icône de chaudière s'affichera à l'écran supérieur de la télécommande.

Une fois le raccordement bivalence réglé sur OUI, il existe deux options de programme de contrôle à sélectionner (SG Ready / Auto)

1) SG ready (Réglable uniquement lorsque la carte optionnelle est réglée sur OUI)

- Entrée SG ready depuis la commande ON/OFF de la chaudière et de la pompe à chaleur par l'intermédiaire de la borne de la carte optionnelle, comme indiqué ci-dessous

Signal SG		Programme de fonctionnement
Vcc-bit1	Vcc-bit2	
Ouvrir	Ouvrir	Pompe à chaleur OFF, Chaudière OFF
Court-circuit	Ouvrir	Pompe à chaleur ON, Chaudière OFF
Ouvrir	Court-circuit	Pompe à chaleur OFF, Chaudière ON
Court-circuit	Court-circuit	Pompe à chaleur ON, Chaudière ON

* Cette entrée SG ready bivalence partage la même borne que le raccordement [14. SG ready]. Seul l'un de ces deux réglages peut être défini en même temps.

Lorsque l'un d'eux est défini, un autre réglage est réinitialisé comme non défini.

2) Auto (Si la carte optionnelle n'est pas définie, le programme de contrôle bivalence définit l'automatique comme valeur par défaut)

Il existe 3 différents modes de programmation automatique de la chaudière. Les mouvements de chaque mode sont présentés ci-dessous.

- ① Alternatif (passer au fonctionnement de la chaudière en cas de chute en deçà de la température réglée)
- ② Parallèle (permettre le fonctionnement de la chaudière en cas de chute en deçà de la température réglée)
- ③ Parallèle avancée (capacité de légèrement réduire la durée du fonctionnement parallèle de la chaudière)

Lorsque le fonctionnement de la chaudière est « ON », le « contact de la chaudière » est « ON », « _ » (soulignement) s'affichera sous l'icône de la chaudière.

Veuillez régler la température cible de la chaudière à la même valeur que la température de la pompe à chaleur.

Lorsque la température de la chaudière est supérieure à celle de la pompe à chaleur, la température de zone ne peut pas être atteinte si la vanne mélangeuse n'est pas installée.

Ce produit n'émet qu'un signal pour contrôler le fonctionnement de la chaudière. Le réglage du fonctionnement de la chaudière doit être effectué par l'installateur.

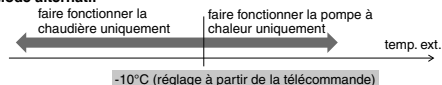
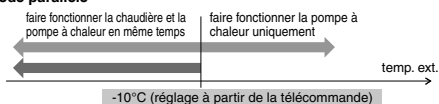
Mode alternatif**Mode parallèle**

Mode Parallèle avancée

Pour chauffage

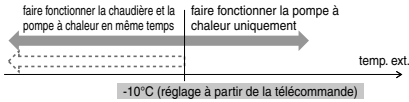

Pour le ballon ECS

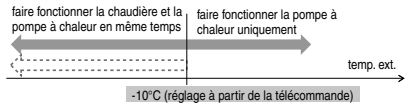

Bien que la pompe à chaleur fonctionne, la température de l'eau n'atteint pas cette température pendant plus de 30 min (réglage à partir de la télécommande)

ET

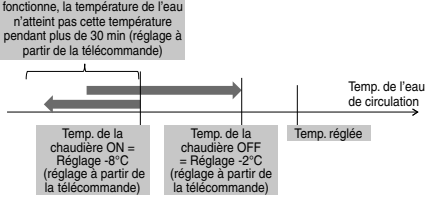

En mode Parallèle avancée, il est possible de procéder en même temps au réglage du chauffage et du réservoir. Lors du fonctionnement du mode « Chauffage/Réservoir », à chaque fois que ce mode est activé, la sortie de la chaudière sera réinitialisée à OFF. Veuillez avoir une bonne connaissance de la caractéristique de la commande de la chaudière afin de sélectionner le réglage optimal du système.

ET

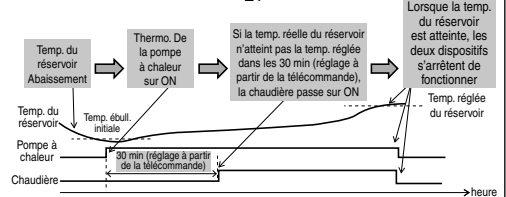

9. Contact externe

Réglage initial : Non

Possibilité de mettre en ON/OFF par le contacteur externe.

Param. système	12:00am,Lun
Résist. bac condens.	
Sonde extérieure alternative	
Raccord. bivalence	
Contact externe	
▲ Sélect.	[←→] Conf.

10. Raccord. Solaire

Réglage initial : Non

Régler lorsque le dispositif de chauffage solaire de l'eau est installé.

Le réglage implique les éléments ci-dessous.

- Déterminer le raccordement du ballon tampon ou du ballon ECS au dispositif de chauffage solaire de l'eau.
- Définir la différence de température entre la thermistance du panneau solaire et le ballon tampon ou la thermistance du ballon ECS nécessaire pour faire fonctionner la pompe solaire.
- Définir la différence de température entre la thermistance du panneau solaire et le ballon tampon ou la thermistance du ballon ECS nécessaire pour arrêter la pompe solaire.
- Température de démarrage de l'opération d'antigel (veuillez modifier ce réglage en fonction de l'usage du glycol.)
- Opération d'arrêt du circulateur solaire lorsqu'il dépasse la limite supérieure de la température (lorsque la température du réservoir dépasse la température désignée (70-90°C))

Param. système	12:00am,Lun
Sonde extérieure alternative	
Raccord. bivalence	
Contact externe	
Raccord. Solaire	
▲ Sélect.	[←→] Conf.

11. Signal erreur externe

Réglage initial : Non

Régler lorsque l'unité d'affichage des erreurs externes est installée. Activer le contacteur contact sec lorsqu'une erreur est survenue.

(REMARQUE) Ne s'affiche pas lorsqu'il n'y a pas de carte optionnelle. S'il se produit une erreur, le signal passe sur ON.

Après avoir désactivé « fermer » à l'écran, le signal erreur reste toujours sur ON..

Param. système	12:00am,Lun
Raccord. bivalence	
Contact externe	
Raccord. Solaire	
Signal erreur externe	
▲ Sélect.	[←→] Conf.

12. Contrôle demande

Réglage initial : Non

Param. système	12:00am,Lun
Contact externe	
Raccord. Solaire	
Signal erreur externe	
Contrôle demande	
⬇ Sélect.	[↔] Conf.

Régler lorsqu'il y a contrôle demande.

Ajuster la tension de la borne dans la page 1 ~ 10 V pour modifier la limite d'intensité de fonctionnement.

(REMARQUE) Ne s'affiche pas lorsqu'il n'y a pas de carte optionnelle.

Entrée analogique [v]	Taux [%]
0,0	non actif
0,1 ~ 0,6	non actif
0,7	10
0,8	10
0,9 ~ 1,1	10
1,2	15
1,3	15
1,4 ~ 1,6	15
1,7	20
1,8	20
1,9 ~ 2,1	20
2,2	25
2,3	25
2,4 ~ 2,6	25
2,7	30
2,8	30
2,9 ~ 3,1	30
3,2	35
3,3	35
3,4 ~ 3,6	35
3,7	40
3,8	40

Entrée analogique [v]	Taux [%]
3,9 ~ 4,1	40
4,2	45
4,3	40
4,4 ~ 4,6	45
4,7	50
4,8	45
4,9 ~ 5,1	50
5,2	55
5,3	50
5,4 ~ 5,6	55
5,7	60
5,8	55
5,9 ~ 6,1	60
6,2	65
6,3	60
6,4 ~ 6,6	65
6,7	70
6,8	65
6,9 ~ 7,1	70
7,2	75
7,3	70

Entrée analogique [v]	Taux [%]
7,4 ~ 7,6	75
7,7	80
7,8	75
7,9 ~ 8,1	80
8,2	85
8,3	80
8,4 ~ 8,6	85
8,7	90
8,8	85
8,9 ~ 9,1	90
9,2	95
9,3	90
9,4 ~ 9,6	95
9,7	100
9,8	95
9,9 ~	100

*Une intensité de fonctionnement minimale est appliquée à chaque modèle aux fins de protection.

*0,2 d'hystérésis de la tension est prévue.

*La valeur de la tension après le 2e point décimal est exclue.

13. SG ready

Réglage initial : Non

Param. système	12:00am,Lun
Raccord. Solaire	
Signal erreur externe	
Contrôle demande	
SG ready	
⬇ Sélect.	[↔] Conf.

Opération de commutation de la pompe à chaleur par ouverture-court-circuit des 2 bornes.

Des réglages inférieurs sont possibles

Signal SG	Mode de fonctionnement
Vcc-bit1	Vcc-bit2
Ouvrir	Ouvrir
Ouvrir	Normal
Court-circuit	Ouvrir
Ouvrir	Pompe à chaleur et Réchauffeur OFF
Ouvrir	Court-circuit
Court-circuit	Capacité 1
Court-circuit	Court-circuit
Court-circuit	Capacité 2

Réglage de la capacité 1

- Capacité ECS ___%
- Capacité de chauffage ___%
- Capacité de refroidissement ___°C

Réglage de la capacité 2

- Capacité ECS ___%
- Capacité de chauffage ___%
- Capacité de refroidissement ___°C

} Définir par le réglage SG ready de la télécommande

(Lorsque SG ready est réglé sur OUI, le programme de contrôle bivalence est réglé sur Auto.)

14. Contact compress. ext.

Réglage initial : Non

Param. système	12:00am,Lun
Signal erreur externe	
Contrôle demande	
SG ready	
Contact compress. ext.	
⬇ Sélect.	[↔] Conf.

Régler lorsque le contact compress. ext. est raccordé.

Le contacteur est raccordé aux dispositifs externes pour contrôler la consommation d'énergie, le signal de circuit ouvert arrêtera le fonctionnement du compresseur. (Le mode de chauffage, etc. n'est pas annulé).

(REMARQUE) Ne s'affiche pas s'il n'y a pas de carte optionnelle.

Si vous suivez la norme suisse de branchement électrique, vous devez activer le contacteur DIP (SW2 broche3) sur la platine principale. Signal de court circuit/circuit ouvert pour activer/désactiver (ON/OFF) la résistance ballon (pour les besoins de stérilisation)

15. Liquide circ.

Réglage initial : Eau

Régler la circulation de l'eau de chauffage.

Il existe 2 types de réglages, eau et glycol.

(REMARQUE) Veuillez régler sur glycol lorsque vous utilisez du liquide antigel. Cela peut provoquer une erreur si le réglage est mauvais.

Param. système	12:00am,Lun
Contrôle demande	
SG ready	
Contact compress. ext.	
Liquide circ.	
▲ Sélect.	[↵] Conf.

16. Contact été / hiver

Réglage initial : Désactiver

Capacité de commuter (fixer) le chauffage et le refroidissement par le contacteur externe.

(Ouvert) : Fixer lors du chauffage (Chauffage + ECS)
 (Court-circuit) : Fixer lors du refroidissement (Refroidissement + ECS)
 (REMARQUE) Ce réglage est désactivé pour les modèles sans refroidissement.
 (REMARQUE) Ne s'affiche pas s'il n'y a pas de carte optionnelle.

La fonction horloge ne peut pas être utilisée. Impossible d'utiliser le mode Auto.

Param. système	12:00am,Lun
SG ready	
Contact compress. ext.	
Liquide circ.	
Contact été / hiver	
▲ Sélect.	[↵] Conf.

17. Chauffage forcé

Réglage initial : Manuel

En mode manuel, l'utilisateur peut activer le chauffage air pulsé par le biais du menu rapide.

Si vous avez choisi « auto », le mode chauffage air pulsé sera automatiquement activé si une erreur survient pendant le fonctionnement.
 Le chauffage air pulsé fonctionnera suivant la dernière sélection de mode, la sélection de mode est désactivée pendant le fonctionnement du chauffage air pulsé.

La source de chauffage sera sur ON en mode chauffage air pulsé.

Param. système	12:00am,Lun
Contact compress. ext.	
Liquide circ.	
Contact été / hiver	
Chauffage forcé	
▲ Sélect.	[↵] Conf.

18. Signal de dégivrage

Réglage initial : Non

Signal de dégivrage partageant la même borne que le contact bivalent de la carte mère. Lorsque le signal de dégivrage est réglé sur OUI, la connexion bivalente est réinitialisée sur NON. Une seule fonction peut être réglée entre le signal de dégivrage et la fonction bivalente.

Lorsque le signal de dégivrage est réglé sur OUI, pendant l'opération de dégivrage au niveau de l'unité extérieure, le contact du signal de dégivrage se met sur ON. Le contact du signal de dégivrage se met sur OFF une fois l'opération de dégivrage terminée.
 (Le but de cette sortie de contact est d'arrêter la bobine du ventilateur intérieur ou la pompe à eau pendant le dégivrage).

Param. système	12:00am,Lun
Contact été / hiver	
Chauffage forcé	
Dégivr. Forcé	
Signal de dégivrage	
▲ Sélect.	[↵] Conf.

19. Débit pompe

Réglage initial : ΔT

Si le réglage du débit de la pompe est ΔT, l'unité ajuste le service de la pompe pour obtenir un débit d'entrée et de sortie d'eau différent de celui de la base de la pompe au moment du réglage sur *ΔT pour activer Chauffage et *ΔT pour activer froid dans le menu de configuration du fonctionnement pendant le fonctionnement côté pièce.

Si le débit de la pompe est réglé sur Service max. (Fact. Max), l'unité réglera le service de la pompe sur le service réglé à *Vitesse maxi pompe (Vitesse maxi circulateur) dans le menu de configuration du service pendant le fonctionnement côté pièce.

Param. système	12:00am,Lun
Chauffage forcé	
Dégivr. Forcé	
Signal de dégivrage	
Débit pompe	
▲ Sélect.	[↵] Conf.

3-4. Param. opérations

Chaud

20. Temp. eau pour démar. Chauf.

Réglage initial : courbe compens.

Régler la température cible de l'eau pour activer le mode de chauffage.
 Courbe compens. : Modification de la température cible de l'eau parallèlement à la modification de la température ambiante extérieure.
 Direct : Régler la température de la circulation directe de l'eau.

Dans le système de la zone 2, la température de l'eau des zones 1 et 2 peut être réglée de façon séparée.

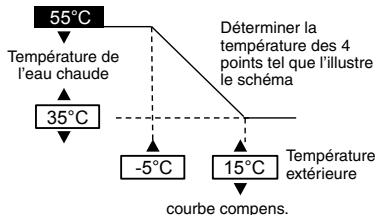

21. Temp. ext pour arrêt chauf.

Réglage initial : 24°C

Régler la temp. extérieure pour arrêter le chauffage.
 La plage de réglage est 5°C ~ 35°C



22. ΔT pour activer chauffage

Réglage initial : 5°C

Régler la différence de temp. entre la temp. de sortie et la temp. de retour de l'eau de circulation du mode de chauffage.
 Lorsque l'écart de temp. est grand, cela permet d'économiser l'énergie mais réduit le confort. Lorsque l'écart se réduit, l'effet économie de l'énergie s'aggrave, mais la situation est plus confortable.
 La plage de réglage est 1°C ~ 15°C

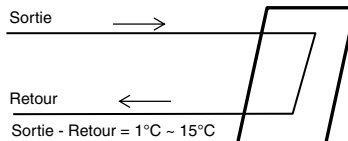

23. Chauffage ON/OFF

a. Temp. ext. pour chauf. ON

Réglage initial : 0°C

Régler la temp. extérieure lorsque la résistance d'appoint commence à fonctionner.
 La plage de réglage est -20°C ~ 15°C

L'utilisateur doit déterminer s'il faut ou pas utiliser le dispositif de chauffage.

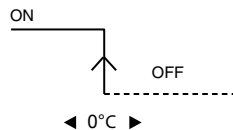

b. Temporisation de l'allumage du chauffage

Réglage initial : 30 minutes

Temporisation réglée à partir de la mise en ON du compresseur pour que le chauffage s'allume si la température de consigne de l'eau n'est pas atteinte.
 La plage de réglage est 10 minutes ~ 60 minutes

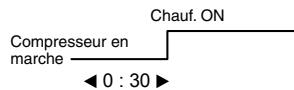

c. Chauf. ON: ΔT de temp. cible

Réglage initial : -4°C

Régler la température de l'eau pour que le chauffage s'allume en mode chauffage.
 La plage de réglage est -10°C ~ -2°C

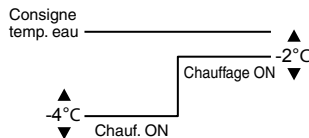

d. Chauffage ON: ΔT de temp. cible

Réglage initial : -2°C

Régler la température de l'eau pour que le chauffage s'éteigne en mode chauffage.
 La plage de réglage est -8°C ~ 0°C

Froid

24. Temp. eau pour activer froid

Réglage initial : courbe compens.

Régler la température cible de l'eau pour activer le mode de refroidissement.
 Courbe compens. : Modification de la température cible de l'eau parallèlement à la modification de la température ambiante extérieure.
 Direct : Régler la température de la circulation directe de l'eau.

Dans le système de la zone 2, la température de l'eau des zones 1 et 2 peut être réglée de façon séparée.

courbe compens.

25. ΔT pour activer froid

Réglage initial : 5°C

Régler la différence de temp. entre la temp. de sortie et la temp. de retour de l'eau de circulation de l'opération de refroidissement.
 Lorsque l'écart de temp. est grand, cela permet d'économiser l'énergie mais réduit le confort. Lorsque l'écart se réduit, l'effet économie de l'énergie s'aggrave, mais la situation est plus confortable.
 La plage de réglage est 1°C ~ 15°C

26. Temp. ext. bascule hiver/été

Réglage initial : 15°C

Régler la temp. extérieure qui permet de passer de chauffage à refroidissement par réglage automatique.
 La plage de réglage est 5°C ~ 25°C

Le timing de jugement est chaque heure

◀ 15°C ▶

27. Temp. ext. bascule été/hiver

Réglage initial : 10°C

Régler la temp. extérieure qui permet de passer de refroidissement à chauffage par réglage automatique.
 La plage de réglage est 5°C ~ 25°C

Le timing de jugement est chaque heure

◀ 10°C ▶

28. Durée fct plancher (max)

Réglage initial : 8 h

Régler les heures max. de fonctionnement du chauffage.
 Lorsque la durée max. de fonctionnement est réduite, elle peut permettre l'ébullition plus fréquente du réservoir.

Il s'agit d'une fonction du mode Chauffage + Réservoir.

29. Durée chauff. ballon (max)

Réglage initial : 60min

Régler les heures max. d'ébullition du réservoir.
 Lorsque les heures max. d'ébullition sont réduites, le retour au mode Chauffage est immédiat, mais l'ébullition complète du réservoir peut ne pas être possible.

30. Temp. relance chau. ballon

Réglage initial : -8°C

Régler la temp. pour bouillir à nouveau l'eau du réservoir. (Lorsqu'elle boutille par la pompe à chaleur uniquement, (51°C - La temp. relance chau. Ballon) deviendra la temp. max.)

La plage de réglage est -12°C ~ -2°C

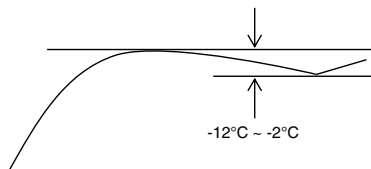

31. Stérilisation

Réglage initial : 65°C 10 min

Régler l'horloge pour effectuer la stérilisation.

- ① Définir le jour et l'heure de fonctionnement. (Format du programme hebdomadaire)
- ② Temp. de stérilisation (55-75°C * Si vous utilisez la résistance d'appoint, elle est de 65°C)
- ③ Durée de fonctionnement (Temps pendant lequel effectuer la stérilisation lorsqu'elle a atteint la temp. réglée 5 min ~ 60 min)

L'utilisateur doit déterminer s'il faut ou pas utiliser le mode de stérilisation.

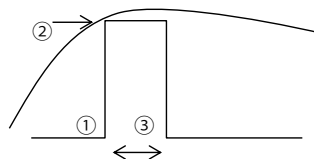

3-5. Param. service

32. Vitesse maxi circulateur

Réglage initial : Dépend du modèle

Normalement, le réglage n'est pas nécessaire.

Veillez ajuster lorsqu'il est nécessaire de réduire le son du circulateur, etc. En plus de cela, elle a la fonction Purge air.

Lorsque *le réglage du débit de la pompe est Service max. (Fact. Max), ce réglage de service est le service fixe de la pompe pendant le fonctionnement côté pièce.

Param. service	12:00am,Lun	
Débit	Fact. Max	Opération
88:8 l/min	0xCE	Purge air
▲ Sélect.		

33. Pump down

Activer le mode Pump down

Param. service	12:00am,Lun
Pump down :	ON
[←] Conf.	

Opération Pump Down En cours	
[⏻] OFF	

34. Séch. dalle

Activer le mode de durcissement du béton.

Sélectionner Modifier, régler la temp. pour chaque étape (1-99 1 concerne 1 jour).

La plage de réglage est 25-55°C

Lorsqu'il est sur ON, le séchage du béton commence.

Lorsqu'il s'agit de la zone 2, elle sèche les deux zones.

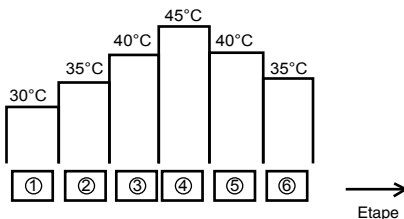

35. Contact maintenance

Capacité de définir le nom et n° de tél. de la personne de contact lorsqu'il y a une panne, etc. ou lorsque le client a des difficultés. (2 éléments)

Param. service	12:00am,Lun
Contact maintenance :	Contact 1
	Contact 2
▲ Sélect.	[←] Conf.

Contact-1 : Bryan Adams	
ABC/ abc	0-9/ Autre
A B C D E F G H I J K L M N O P Q R	
S T U V W X Y Z	a b c d e f g h i
j k l m n o p q r s t u v w x y z	
▼ Sélect.	[←] Entrer

4 Réparation et entretien

En cas d'oubli du mot de passe et d'impossibilité d'utiliser la télécommande

Appuyez sur + + pendant 5 sec. L'écran de déverrouillage du mot de passe s'affiche, appuyez sur Confirmer (Conf.) et le mot de passe sera réinitialisé. Le nouveau mot de passe sera 0000. Veuillez le réinitialiser à nouveau. (REMARQUE) Ne s'affiche que lorsqu'il est verrouillé par le mot de passe.

Menu maintenance

Méthode de réglage du Menu maintenance

Menu maintenance	12:00am,Lun
Ctrl actionneur	
Mode test	
Paramétrage de la sonde	
Initialiser le mot de passe	
▼ Sélect.	[↔] Conf.

Appuyez sur + + pendant 5 sec.

Éléments qui peuvent être réglés

- ① Ctrl actionneur (ON/OFF manuel de toutes les pièces fonctionnelles)
(REMARQUE) Étant donné qu'il n'existe pas de mesure de protection, veuillez prendre soin de ne pas provoquer d'erreur lors de l'utilisation de chaque pièce (ne mettez pas la pompe en marche lorsqu'elle ne contient pas d'eau, etc.)
- ② Mode test (Cycle de test)
N'est normalement pas utilisé.
- ③ Paramétrage de la sonde (décalage de température de chaque sonde détecté dans la plage de -2-2°C)
(REMARQUE) Veuillez l'utiliser uniquement lorsque la sonde est déviée.
Cela affecte le contrôle de température.
- ④ Initialiser le mot de passe (Initialiser le mot de passe)

Menu utilisateur

Méthode de réglage du menu Utilisateur

Menu utilisateur	12:00am,Lun
Mode Froid	
Résistance d'appoint	
Réinitialiser comptage énergie	
Historique op. réinit.	
ECS Smart	
▼ Sélect.	[↔] Conf.

Appuyez sur + + pendant 10 sec.

Éléments qui peuvent être réglés

- ① Mode Froid (Régler la fonction avec/sans refroidissement) La valeur par défaut est sans
(REMARQUE) Étant donné que le mode avec/sans Froid peut affecter l'usage de l'électricité, veuillez faire preuve de prudence et ne le changez pas simplement.
En mode Froid, veuillez être prudent si la tuyauterie n'est pas bien isolée, la buée peut se former sur le tuyau et l'eau peut goutter sur le plancher et l'endommager.
- ② Résistance d'appoint (Utiliser/Ne pas utiliser le chauffage de secours)
(REMARQUE) Il est différent du chauffage de secours à utiliser/ne pas être utilisé défini par le client. Lorsque ce réglage est utilisé, la mise en marche du chauffage en vue de la protection contre le givre est désactivé. (Veuillez utiliser ce réglage lorsque cela est requis par la société de service public.)
En utilisant ce réglage, le réglage bas de la température du chauffage empêche le dégivrage et le système peut s'arrêter de fonctionner (H75)
Veuillez effectuer le réglage sous la supervision de l'installateur. L'arrêt fréquent du système peut être dû au débit de circulation insuffisant, au réglage trop bas de la température de chauffage, etc.
- ③ Réinitialiser comptage énergie (supprimer la mémoire du comptage énergie)
Veuillez l'utiliser lors du déménagement et céder l'unité.
- ④ Historique op. réinit. (supprimer la mémoire de l'historique fonctionnement)
Veuillez l'utiliser lors du déménagement et céder l'unité.
- ⑤ ECS Smart (régler paramètre sur le mode ECS Smart)
 - a) Heure début : Réébullition réservoir à partir temp. ON inférieure.
 - b) Heure fin : Réébullition réservoir à partir temp. ON normale.
 - c) Temp. ON : Temp. de réébullition réservoir au démarrage d'ESC Smart.



Installationshandbuch

LUFT/WASSER-HYDROMODUL + SPEICHER

WH-ADC1216H6E5C

Für die Montage erforderliche Werkzeuge

1 Kreuzschlitz-Schraubendreher	5 Rohrschneider	9 Megohmmeter	58,8 N•m
2 Wasserwaage	6 Reibahle	10 Multimeter	65 N•m
3 Bohrmaschine	7 Messer	11 Drehmomentschlüssel	117,6 N•m
4 Schraubenschlüssel	8 Bandmaß	42 N•m	

SICHERHEITSHINWEISE

- Lesen Sie die folgenden „SICHERHEITSHINWEISE“ vor der Installation der Kombination aus Luft/Wasser-Hydromodul und Speicher (im Folgenden „Hydromodul/Speicher-Einheit“ genannt) sorgfältig durch.
- Elektro- und Wasserinstallationsarbeiten müssen von entsprechenden Fachkräften ausgeführt werden. Es ist sicherzustellen, dass der für das zu installierende Modell genutzte Hauptstromkreis die richtige Leistung aufweist.
- Die hierin verwendeten Warnhinweise müssen unbedingt befolgt werden, weil sie sicherheitsrelevant sind. Die Bedeutung der jeweiligen Hinweise wird nachfolgend beschrieben. Fehlerhafte Montage, die darauf beruht, dass die Anweisungen nicht oder nur unzureichend beachtet wurden, kann zu Verletzungen oder Sachschäden führen. Die Bedeutung wird durch die folgenden Hinweise klassifiziert.
- Bewahren Sie dieses Installationshandbuch nach der Montage beim Gerät auf.

	VORSICHT	Dieser Hinweis deutet darauf hin, dass seine Nichtbeachtung zu schweren Verletzungen oder gar zum Tod führen kann.
	ACHTUNG	Dieser Hinweis deutet darauf hin, dass seine Nichtbeachtung zu Verletzungen oder zu Beschädigungen führen kann.



































Bei den folgenden Symbolen handelt es sich um Verbote bzw. Gebote:

	Dieses Symbol auf weißem Grund weist darauf hin, dass eine bestimmte Tätigkeit NICHT durchgeführt werden darf.
	Diese Symbole auf dunklem Grund weisen darauf hin, dass eine bestimmte Tätigkeit durchgeführt werden muss.

- Es ist ein Testlauf durchzuführen, um sicherzustellen, dass nach der Installation keine Fehlfunktionen auftreten. Danach ist dem Benutzer entsprechend der Bedienungsanleitung die Bedienung, Pflege und Wartung zu erläutern. Außerdem ist der Benutzer darauf hinzuweisen, dass er die Bedienungsanleitung aufbewahren soll.
- Falls Zweifel bezüglich der Installation bestehen, ist ein Fachinstallateur zu kontaktieren.

VORSICHT

	Für das Netzkabel dürfen keine nicht spezifizierten, veränderten oder verlängerten Kabel verwendet werden. Das Gerät darf den Stromanschluss nicht mit anderen Geräten teilen. Ein schlechter Kontakt, eine schlechte Isolierung oder Überströme können elektrische Schläge oder Brände verursachen.
	Verkotnen Sie das Stromversorgungskabel nicht, da es sich sonst auf unzulässige Werte erhitzen kann.
	Verpackungsbeutel aus Kunststoff dürfen nicht in die Hände von Kindern gelangen, weil sonst Erstickungsgefahr besteht.
	Zum Installieren der Kältemittelleitungen darf keine Rohrzanze verwendet werden, da sonst die Leitungen beschädigt werden können und es zu Störungen kommen kann.
	Für Installation, Service und Wartung dürfen keine unzulässigen Elektroteile besorgt werden, weil sonst elektrische Schläge oder ein Brand die Folge sein können.
	Durch Verwendung eines anderen als des angegebenen Kältemittels (Auffüllen oder Austausch) kann das Produkt beschädigt werden oder gar Verletzungen hervorrufen.
	Stellen Sie keine Behälter mit Flüssigkeiten auf die Hydromodul/Speicher-Einheit, da durch auslaufende oder verschüttete Flüssigkeiten die Gefahr von Beschädigungen und Feuer besteht.
	Für die Verbindungsleitung zwischen Hydromodul/Speicher-Einheit und Außengerät dürfen keine Kabelverlängerungen verwendet werden. Es ist das unter KABELANSCHLUSS AN DER HYDROMODUL/SPEICHEREINHEIT beschriebene Verbindungskabel zu verwenden, welches fest an den Innen- und Außengeräteklemmen anzuschließen ist. Der Kabelanschluss ist zur Zugentlastung mit Kabelbindern zu befestigen. Falls der Anschluss nicht einwandfrei durchgeführt ist, können die Anschlüsse überhitzen und eine Brandgefahr darstellen.
	Die Elektroarbeiten sind unter Beachtung örtlicher Vorschriften sowie dieser Installationsanleitung durchzuführen. Für die Einspeisung ist ein separater Stromkreis vorzusehen. Wenn die Leistung des Stromkreises nicht ausreicht oder Verdrahtungsfehler vorliegen, können elektrische Schläge oder ein Brand die Folge sein.
	Installationsarbeiten für den Wasserkreis sollten allen relevanten europäischen und nationalen Bestimmungen (einschließlich EN61770) sowie der örtlichen Installations- und Bauordnung folgen.
	Die Installation muss von einem Fachinstallateur ausgeführt werden. Eine unsachgemäße Installation durch den Benutzer kann zu Wasseraustritt, elektrischen Schlägen oder einem Brand führen.
	<ul style="list-style-type: none"> • Dieses Modell arbeitet mit R410A. Für die Verbindung der Rohre dürfen keine bestehenden (R22) Rohre und Bördelmuttern verwendet werden. Ansonsten könnten zu hohe Drucke im Kältekreis (Röhre) auftreten, die Explosionen und Verletzungen verursachen könnten. Es darf nur das Kältemittel R410A verwendet werden. • Die Wandstärke von Kupferrohren, in denen R410A geführt wird, muss mindestens 0,8 mm betragen. Es dürfen keine Kupferrohre mit Wandstärken unter 0,8 mm verwendet werden. • Der Restölanteil sollte nicht mehr als 40 mg/10 m betragen.

	Beim Anschließen bzw. Umsetzen der Hydromodul/Speicher-Einheit ist darauf zu achten, dass außer dem vorgegebenen Kältemittel keine anderen Substanzen, z. B. Luft, in den Kühlkreislauf (Rohre) gelangen. Eine Luftbeimischung erhöht den Druck im Kühlkreislauf und führt zu Explosionen, Verletzungen usw.
	Die Installation ist strikt nach dieser Installationsanleitung durchzuführen. Eine unsachgemäße Installation kann zu Wasseraustritt, elektrischen Schlägen oder einem Brand führen.
	Das Gerät ist an einem Ort zu installieren, der in der Lage ist, das Gewicht des Geräts zu tragen. Wenn der Aufstellungsort nicht tragfähig genug ist oder die Montage nicht ordnungsgemäß ausgeführt wird, kann es zu Verletzungen durch um- oder herabfallende Geräteteile kommen.
	Es wird nachdrücklich empfohlen, dieses Gerät unter Einhaltung der einschlägigen nationalen Elektrovorschriften und Sicherheitsbestimmungen für Fehlerströme mit einem Fehlerstrom-Schutzschalter (FI-Schalter) auszustatten.
	Bevor der Verdichter in Betrieb genommen wird, müssen die Kältemittelleitungen ordnungsgemäß verlegt und angeschlossen sein. Ist dies nicht der Fall, und der Verdichter wird bei geöffneten Ventilen in Betrieb genommen, wird Luft angesaugt, was zu erhöhten Drücken im Kältekreislauf führt, so dass Explosions- und Verletzungsgefahr besteht.
	Nach einem eventuellen Abpumpvorgang des Kältemittels ist der Verdichter abzuschalten, bevor der Kältekreis geöffnet wird. Wenn Kältemittelleitungen entfernt werden, während der Verdichter noch in Betrieb ist und die Ventile geöffnet sind, wird Luft angesaugt, was zu erhöhten Drücken im Kältekreislauf führt, so dass Explosions- und Verletzungsgefahr besteht.
	Die Überwurfmuttern sind wie beschrieben mit einem Drehmomentschlüssel anzuziehen. Werden sie zu fest angezogen, können sie nach einiger Zeit brechen, so dass Kältemittel austritt.
	Nach Beendigung der Installation ist sicherzustellen, dass kein Kältemittel austritt. Bei Kontakt mit Feuer kann sonst giftiges Gas entstehen.
	Falls während des Betriebs Kältemittel austritt, muss der Raum gelüftet werden. Alle offenen Feuerquellen müssen gelöscht werden. Wenn das Kältemittel mit Feuer in Kontakt kommt, kann giftiges Gas entstehen.
	Es sind nur die mitgelieferten bzw. vorgeschriebenen Montagebauteile zu verwenden, weil sonst Vibrationen des Geräts, Undichtigkeiten im Wasserkreis, elektrische Schläge oder ein Brand die Folge sein können.
	Falls Zweifel bezüglich der Installation bestehen, ist ein Fachinstallateur zu kontaktieren.
	Der Aufstellungsort ist so zu wählen, dass im Fall eines Wasseraustritts keine Schäden an anderen Einrichtungen entstehen.
	Beim Installieren elektrischer Geräte auf Wänden mit Metall- oder Drahtputzträgern darf entsprechend den technischen Normen für Elektroeinrichtungen kein elektrischer Kontakt zwischen dem Gerät und dem Gebäude bestehen. Es muss dazwischen eine Isolierung vorgesehen werden.
	Alle Arbeiten an der Hydromodul/Speicher-Einheit, die nach Abnehmen der mittels Schrauben befestigten Verkleidungen zu erledigen sind, müssen unter der Leitung von Fachinstallateuren durchgeführt werden.
	Dieses Gerät hat mehrere Stromversorgungsanschlüsse. Vor Arbeiten an den Anschlüssen müssen alle Stromversorgungen unterbrochen werden.
	Bei einer Kaltwasserzufuhr mit Rückschlagventil oder Wasserzähler mit Rückschlagventil sind Vorkehrungen für die thermische Ausdehnung des Wassers im Warmwassersystem vorzusehen, weil es sonst zu Undichtigkeiten kommen kann.
	Um Schmutzpartikel zu entfernen, müssen die Rohrleitungen gespült werden, bevor das Speichergerät angeschlossen wird. Durch Schmutzpartikel können die Komponenten des Speichergeräts beschädigt werden.
	Die Installation erfordert je nach Land möglicherweise eine baurechtliche Genehmigung, die vor der Ausführung der Installationsarbeiten bei den örtlichen Behörden eingeholt werden muss.
	Das Gerät muss aufrecht stehend und trocken versandt und gelagert werden. Zum Transport innerhalb des Gebäudes kann es umgelegt werden.
	Nach dem Abschrauben der Frontverkleidung der Hydromodul/Speicher-Einheit durchzuführende Arbeiten am Gerät sind unter der Aufsicht eines Fachinstallateurs durchzuführen..
	Dieses Gerät muss ordnungsgemäß geerdet werden. Die Erdung darf nicht mit Gas- oder Wasserleitungen oder der Erdung von Blitzableitern und Telefonen verbunden sein. Anderenfalls besteht im Falle von Undichtigkeiten oder bei Versagen der elektrischen Erdung im Gerät die Gefahr von elektrischen Schlägen.
 ACHTUNG	
	Installieren Sie die Hydromodul/Speicher-Einheit nicht an einem Ort, an dem Leckagen von entflammbaren Gasen auftreten können. Falls Gas austritt und sich in der Umgebung des Geräts ansammelt, kann es einen Brand verursachen.
	Beim Verlegen, Neuverlegen oder Reparieren von Rohrleitungen darf kein Kältemittel abgelassen werden. Vorsicht vor austretendem flüssigen Kältemittel, es kann Erfrierungen verursachen.
	Dieses Gerät darf nicht in Waschräumen oder Bereichen mit hoher Luftfeuchtigkeit aufgestellt werden. Dadurch könnte das Gerät korrodiert und beschädigt werden.
	Stellen Sie sicher, dass die Isolierung des Netzkabels nicht in Kontakt mit heißen Teilen kommt (z. B. Kältemittelleitung, Wasserleitung), damit die Isolierung nicht schmilzt.
	Die Wasserleitungen sollten keinen Belastungen ausgesetzt werden, damit sie nicht beschädigt werden. Rohrbrüche können Überflutungen und Schäden verursachen.
	Transportieren Sie die Hydromodul/Speicher-Einheit nicht, wenn sich Wasser in seinem Inneren befindet. Anderenfalls kann das Gerät beschädigt werden.
	Der Wasserablauf ist wie in der Installationsanleitung beschrieben auszuführen. Bei unsachgemäß ausgeführtem Ablauf kann Wasser austreten und Schäden verursachen.
	Der Aufstellungsort soll für die Wartung leicht zugänglich sein. Die Hydromodul/Speicher-Einheit ist permanent an das Wassernetz angeschlossen.
	Stromversorgung der Hydromodul/Speicher-Einheit. <ul style="list-style-type: none"> • Der Stromversorgungspunkt sollte leicht zugänglich sein, um im Notfall die Stromversorgung zu unterbrechen. • Die Stromversorgung ist unter Beachtung nationaler und örtlicher Vorschriften sowie dieser Installationsanleitung auszuführen. • Es wird nachdrücklich empfohlen, einen permanenten Netzanschluss mit einem Sicherungsautomaten herzustellen. <ul style="list-style-type: none"> - Netzanschluss 1: Verwenden Sie eine vorschriftsmäßige 2-polige 30 A-Sicherung mit einem Kontaktabstand von mindestens 3,0 mm. - Netzanschluss 2: Verwenden Sie eine vorschriftsmäßige 2-polige 30 A-Sicherung mit einem Kontaktabstand von mindestens 3,0 mm.
	Es ist sicherzustellen, dass in der gesamten Verdrahtung die Polarität eingehalten wird, weil sonst elektrische Schläge oder ein Brand die Folge sein können.
	Nach der Installation ist die Dichtheit der Anschlüsse mit einem Testlauf zu überprüfen. Austretendes Wasser kann Schäden verursachen.
	Wenn die Hydromodul/Speicher-Einheit lange Zeit nicht in Betrieb ist, sollte das Wasser im Warmwasserspeicher abgelassen werden.
	Installationsarbeiten. Zur Ausführung der Installationsarbeiten sind eventuell drei oder mehr Personen nötig. Das hohe Gewicht der Hydromodul/Speicher-Einheit kann Verletzungen hervorrufen, falls es nur von einer Person getragen wird.

Beiliegendes Zubehör

Nr.	Zubehörteil	Anzahl	Nr.	Zubehörteil	Anzahl
1	Verstellbare Füße	4	3	Dichtungsscheibe	1
2	Ablaufbogen	1	4	Abdeckung der Fernbedienung	1

Sonderzubehör

Nr.	Zubehörteil	Anzahl
5	Optionale Platine (CZ-NS4P)	1
6	Netzwerk-Adapter (CZ-TAW1) und Verlängerungskabel (CZ-TAW1-CBL)	1

Bauseitiges Zubehör (Optionale)

Nr.	Bauteil	Modell	Bauteil	Fabrikat
i	2-Wege-Ventil-Satz *Nur Kühlmodell	Elektromotorischer Stellantrieb SFA21/18	230 V AC	Siemens
		2-Wege-Ventil VV146/25		Siemens
ii	Raumthermostat	Verkabelt	PAW-A2W-RTWIRED	230 V AC
		Kabellos	PAW-A2W-RTWIRESLESS	230 V AC
iii	Mischventil	167032	230 V AC	Caleffi
iv	Pumpe	Yonos 25/6	230 V AC	Wilo
v	Temperaturfühler Pufferspeicher	PAW-A2W-TSBU	-	-
vi	Außenfühler	PAW-A2W-TSOD	-	-
vii	Vorlauftemperaturfühler Heizkreis	PAW-A2W-TSHC	-	-
viii	Raumtemperaturfühler für Heizkreis	PAW-A2W-TSRT	-	-
ix	Solartemperaturfühler	PAW-A2W-TSSO	-	-

■ Es wird empfohlen, bauseitiges Zubehör bei den in der Tabelle genannten Herstellern zu beziehen.

Abmessungen

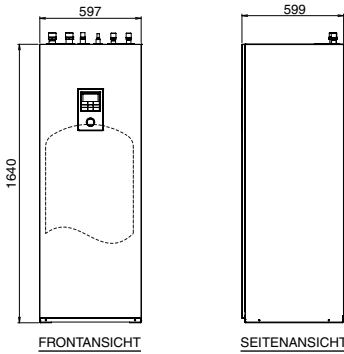

Anschlüsse der Rohrleitungen



Abbildung der Hauptbestandteile



Anschluss	Funktion	Anschlussgröße
Ⓐ	Wassereintritt (Rücklauf Heizen/Kühlen)	R 1 1/4"
Ⓑ	Wasseraustritt (Vorlauf Heizen/Kühlen)	R 1 1/4"
Ⓒ	Kaltwassereintritt (Warmwasserspeicher)	R 3/4"
Ⓓ	Warmwasseraustritt (Warmwasserspeicher)	R 3/4"
Ⓔ	Gasseitiger Kältemittelanschluss	7/8-14UNF (22,2 mm)
Ⓛ	Flüssigkeitsseitiger Kältemittelanschluss	5/8-18UNF (15,9 mm)
Ⓔ	Entleerung des Warmwasserspeichergeräts (Abflusshahn) Typ: Kugelventil	Rc 1/2"
Ⓣ	Wasserablauf	---

Modell	Füllmenge (l)	Gewicht (kg)	
		Leer	Voll
WH-ADC1216H6ESC	185	101	286

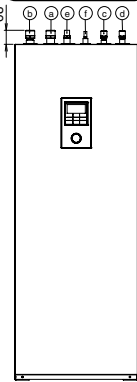
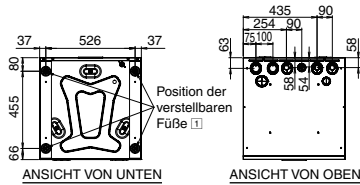
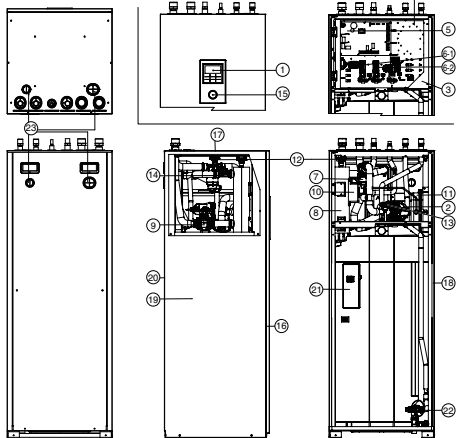
- 1 Bedieneinheit
- 2 Umwälzpumpe
- 3 Abdeckung des Anschlusskastens
- 4 Anschlusskastens
- 5 Hauptplatine
- 6 1-phasier FI-Schutzschalter (Hauptstromversorgung)
- 7 1-phasier FI-Schutzschalter (E-Heizstab)
- 8 Magnet-Wasserfilter-Set
- 9 E-Heizstab
- 10 3-Wege-Ventil
- 11 Überlastschutz (nicht sichtbar)
- 12 Ausdehnungsgefäß
- 13 Schnellentlüfter
- 14 Sicherheitsventil
- 15 Strömungswächter
- 16 Wasserdruck-Manometer
- 17 Frontverkleidung
- 18 Obere Gehäuseabdeckung
- 19 Rechte Gehäusewand
- 20 Linke Gehäusewand
- 21 Hintere Gehäusewand
- 22 Speichertemperaturfühler (nicht sichtbar)
- 23 Sicherheitsventil
- 23 Kabeltülle (4 Teile)

DEUTSCH

1 WAHL DES EINBAUORTS

Vor der Auswahl des Installationsortes muss das Einverständnis des Nutzers eingeholt werden.

- Die Hydromodul/Speicher-Einheit darf nur in frost- und witterungsgeschützten Innenräumen aufgestellt werden.
- Das Gerät muss auf einer flachen horizontalen und festen Oberfläche installiert werden.
- In der Nähe der Hydromodul/Speicher-Einheit sollten sich keine Wärmequellen oder Dampf erzeugende Geräte befinden.
- Der Montageort sollte eine gute Luftzirkulation im Raum ermöglichen.
- Das Kondensat sollte problemlos aus dem Raum (z. B. dem Hauswirtschaftsraum) abgeführt werden können.
- Der Aufstellungsort sollte so gewählt werden, dass das Betriebsgeräusch nicht stört.
- Der Montageort des Warmwasserspeichers sollte weit von der Tür entfernt sein.

- Der Aufstellungsort sollte für Wartungszwecke leicht zugänglich sein.
- Die angegebenen Mindestabstände von Wänden, Decken oder anderen Hindernissen sind einzuhalten.
- Am Aufstellungsort dürfen keine entflammenden Gase auftreten.
- Die Hydromodul/Speicher-Einheit ist so zu sichern, dass sie nicht umkippen kann.

Bitte vermeiden Sie Installationen, die die Hydromodul/Speicher-Einheit einer der folgenden Bedingungen aussetzen:

- Außergewöhnliche Umgebungsbedingungen; Installationen in Umgebungen mit Frost oder Exposition gegenüber ungünstigen Witterungsbedingungen.
- Speisespannungen, die die angegebene Spannung überschreiten.

Für die Montage erforderlicher Platz

(Gerät : mm)

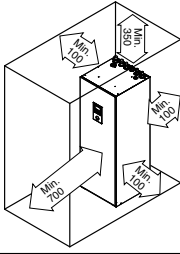

Transport und Handhabung

- Das Gerät ist mit Vorsicht zu transportieren, damit es nicht beschädigt wird.
- Entfernen Sie das Verpackungsmaterial erst, wenn das Gerät am gewünschten Installationsort aufgestellt wurde.
- Zur Ausführung der Installationsarbeiten sind eventuell drei oder mehr Personen nötig. Das hohe Gewicht der Hydromodul/Speicher-Einheit kann Verletzungen hervorrufen, falls es nur von einer Person getragen wird.
- Die Hydromodul/Speicher-Einheit kann liegend oder stehend transportiert werden.
 - Wenn er liegend transportiert wird, muss die Vorderseite des Verpackungsmaterials (mit „FRONT“ bedruckt) nach oben zeigen.
 - Bei stehendem Transport verwenden Sie die Handlöcher an den Seiten. Schieben und transportieren Sie das Gerät dann an die gewünschte Position.
- Stellen Sie die verstellbaren FüÙe ein, wenn die Hydromodul/Speicher-Einheit auf einer unebenen Oberfläche aufgestellt wird.



3 LEITUNGSINSTALLATION

ANFORDERUNGEN AN DIE QUALITÄT DES WASSERS

Es muss Wasser verwendet werden, das der europäischen Wasserqualitätsnorm 98/83 EG entspricht. Die Lebensdauer des Speichergeräts ist kürzer, wenn Grundwasser (einschließlich Quell- und Brunnenwasser) verwendet wird.

Das Speichergerät darf nicht mit Leitungswasser verwendet werden, wenn dieses Verunreinigungen wie Salz, Säure und andere Schadstoffe enthält, welche den Speicher und seine Bestandteile angreifen können.

Typisches Anschlussschema

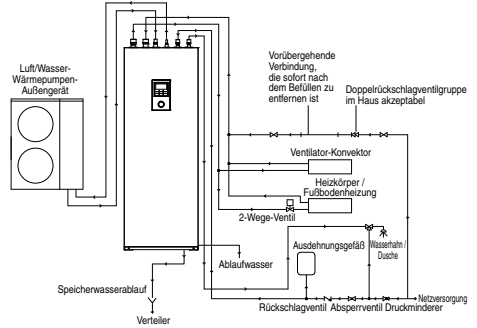

Zugang zu internen Komponenten

⚠ VORSICHT

Dieser Abschnitt richtet sich ausschließlich an autorisierte und qualifizierte Elektriker bzw. Wasserinstallateure. Arbeiten hinter der mit Schrauben gehaltenen Frontverkleidung müssen unter der Aufsicht eines qualifizierten Monteurs oder Wartungstechnikers durchgeführt werden.

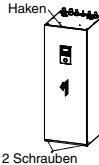

⚠ ACHTUNG

Die Frontverkleidung sollte mit Vorsicht geöffnet oder geschlossen werden. Durch die schwere untere Frontplatte können die Finger verletzt werden.

2 BOHREN DER WANDDURCHFÜHRUNG UND ANBRINGEN DER MUFFE

- Bohren Sie eine Wanddurchführung von $\varnothing 70$ mm.
- Muffe in die Durchführung einsetzen.
- Überschiebmuffe einsetzen.
- Muffe so abschneiden, dass sie ca. 15 mm von der Wand absteht.

⚠ ACHTUNG

- Bei Hohlwänden bitte in jedem Fall eine Muffe für die Durchführung verwenden, um einem Leitungsverbiss durch Mäuse vorzubeugen.

- Zum Abschluss die Muffe mit Dichtungsmasse oder Kitt abdichten.

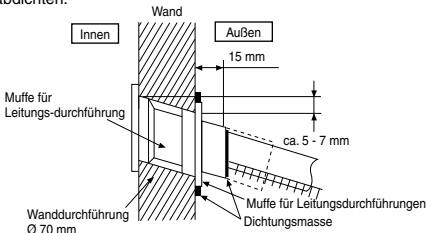

Öffnen und schließen Sie die Frontverkleidung

- Entfernen Sie die 2 Befestigungsschrauben der unteren Frontverkleidung.
- Schieben Sie die untere Frontverkleidung nach oben, um sie auszuheben.
- Führen Sie zum Schließen der unteren Frontverkleidung die Schritte 1 bis 2 in umgekehrter Reihenfolge durch.

Montage der Röhrenmittelleitungen

Diese Hydromodul/Speicher-Einheit ist ausgelegt für die Kombination mit einem Panasonic Luft/Wasser-Wärmepumpen-Außengerät. Bei Verwendung dieser Panasonic Hydromodul/Speicher-Einheit mit Außengeräten von Fremdherstellern kann der Betrieb und die Zuverlässigkeit des Systems nicht gewährleistet werden.

- Verwenden Sie die korrekten Leitungsdurchmesser für den Anschluss der Hydromodul/Speicher-Einheit an das Wärmepumpen-Außengerät.

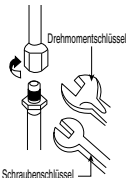

Modell		Rohrgröße (Anzugsmoment)	
Warmwasserspeicher	Außengerät	Sauggasleitung	Flüssig
WH-ADC1216H6E5C	WH-UX09HE5,	$\varnothing 15,88\text{mm}$ (5/8") [65 N·m]	$\varnothing 9,52\text{mm}$ (3/8") [42 N·m]
	WH-UX12HE5,		
	WH-UD12HE5,		
	WH-UD16HE5		

⚠ ACHTUNG

Nicht zu fest anziehen, da es sonst zu Undichtigkeiten kommen kann.

2. Vor dem Bördeln nicht vergessen, die (auf dem Anschlussstutzen des Innengeräts untergebrachte) Überwurfmutter auf das Kupferrohr zu schieben
3. Zum Öffnen der Kältemittelleitungen darf keine Rohrzange verwendet werden. Die Bördelmutter ist möglicherweise kaputt und Leckagen können auftreten. Es sind stets entsprechende Schrauben- oder Ringschlüssel zu verwenden.
4. Anschließen der Leitung:
 - Rohre mittig ausrichten und Überwurfmutter von Hand leicht anziehen.
 - Abschließend die Überwurfmutter mit einem Drehmomentschlüssel entsprechend der nachfolgenden Tabelle anziehen.

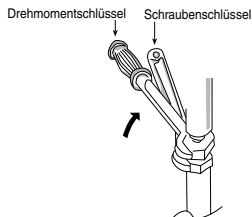

SCHNEIDEN UND BÖRDELN DER ROHRE

1. Rohre mit einem Rohrschneider auf Länge schneiden.
2. Grate mit einer Reibahle entfernen. Werden die Grate nicht entfernt, kann dies zu Undichtigkeiten führen. Beim Entgraten das Rohrende nach unten halten, damit keine Metallspäne in das Rohr fallen.
3. Nach dem Aufschieben der Bördelmutter Rohrende bördeln.

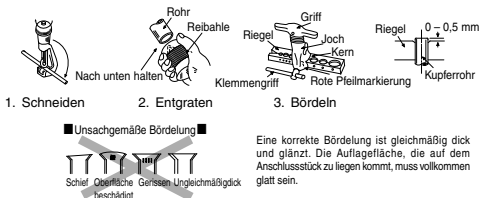

Wasserseitiger Anschluss

- Der wasserseitige Anschluss ist durch einen qualifizierten Klempner durchzuführen.
- Dieser Wasserkreis muss allen relevanten europäischen und nationalen Bestimmungen (einschließlich EN61770) und der örtlichen Bauordnung folgen.
- Stellen Sie sicher, dass die im Wasserkreis installierten Komponenten beim Betrieb den Wasserdruck aushalten können.
- Verwenden Sie keine abgenutzten Rohre.
- Wenden Sie keine Gewalt an den Wasserleitungen an; da die Leitungen sonst beschädigt werden könnten.
- Es sind geeignete Dichtungsmittel zu verwenden, die den Drücken und Temperaturen des Systems standhalten.
- Stellen Sie sicher, dass Sie zwei Schraubenschlüssel verwenden, um die Verbindung festzuziehen. Abschließend werden die Muttern mit einem Drehmomentschlüssel entsprechend der nachfolgenden Tabelle angezogen.
- Leitungsenden sind beim Durchführen durch Wände zu verschließen, damit kein Schmutz in die Leitungen gelangt.
- Bei Verwendung messingfreier Metallrohre sind die Rohre so zu isolieren, dass keine galvanische Korrosion entstehen kann.
- Um galvanische Korrosion zu vermeiden, dürfen keine verzinkten Rohre angeschlossen werden.
- Verwenden Sie passende Muttern für alle Warmwasserspeicher-Rohrverbindungen, und reinigen Sie alle Rohre vor der Installation mit Leitungswasser. Näheres finden Sie im Rohrpositionsdiagramm.

Anschluss	Muttergröße	Drehmoment
ⓐ & ⓑ	RP 1 1/4"	117,6 N•m
ⓒ & ⓓ	RP 3/4"	58,8 N•m

⚠ ACHTUNG

Anschlüsse nicht zu fest anziehen, weil es sonst zu Undichtigkeiten im Kältekreis kommen kann.

Üben Sie keine übermäßigen Zug oder Druck auf die Kältemittelleitung aus, eine deformierte Leitung kann zu Kältemittellecks führen.

- Um Wärmeverluste zu verhindern, sind die Wasserleitungen zu isolieren.
- Nach der Installation ist die Dichtheit der Anschlüsse mit einem Testlauf zu überprüfen.
- Ein fehlerhafter Anschluss der Rohrleitungen kann zu Fehlfunktionen der Hydromodul/Speicher-Einheit führen.
- Frostschutz:
Wenn die Hydromodul/Speicher-Einheit bei einem Stromausfall oder bei Pumpenausfall Frost ausgesetzt ist, muss das Wasser abgelassen werden. Wenn das Wasser im System nicht zirkuliert, besteht die Gefahr des Einfrierens, was zu Beschädigungen des Systems führen kann. Unterbrechen Sie die Stromversorgung, bevor Sie das Wasser ablassen. Der E-Heizstab ⓔ kann beschädigt werden, wenn er ohne Wasserdurchfluss betrieben wird.
- Korrosionsbeständigkeit:
Rostfreier Duplexstahl ist korrosionsbeständig gegen Stadtwasser. Es ist keine spezielle Wartung nötig, um diese Beständigkeit zu erhalten. Für den Einsatz der Hydromodul/Speicher-Einheit mit Wasser aus einer privaten Wasserversorgung kann jedoch keine Gewährleistung übernommen werden.
- Für den Fall, dass aufgrund einer Undichtigkeit Wasser aus der Hydromodul/Speicher-Einheit austritt, ist eine bauseitige Auffangwanne zu empfehlen.

(A) Anschluss Heiz- bzw. Kühlkreis

- Der Rücklauf des Heizkreises ist an den Wassereintritt ⓐ der Hydromodul/Speicher-Einheit anzuschließen.
- Der Vorlauf des Heizkreises ist an den Wasseraustritt ⓓ der Hydromodul/Speicher-Einheit anzuschließen.
- Ein fehlerhafter Anschluss der Rohrleitungen kann zu Fehlfunktionen der Hydromodul/Speicher-Einheit führen.
- Die nachfolgende Tabelle enthält die jeweilige Nenn-Wasserdurchflussmenge in Abhängigkeit vom jeweiligen Außengerät.

Modell	Außengerät	Nenndurchflussmenge (l/min)	
		Kühlen	Heizen
WH-ADC1216H6E5C	WH-UX09HE5	20,1	25,8
	WH-UX12HE5	28,7	34,4
	WH-UD12HE5	28,7	34,4
	WH-UD16HE5	35,0	45,9

(B) Warmwasseranschluss

- Es wird dringend empfohlen, in den Warmwasserkreislauf ein (bauseitiges) Ausdehnungsgefäß einzubauen. Die schematische Darstellung „Typisches Anschlusschema“ zeigt die Position des Ausdehnungsgefäßes.
 - Der empfohlene Vordruck des bauseitigen Ausdehnungsgefäßes beträgt 3,5 bar.
- Bei hohen Wasserdrücken über 5 bar ist in der Wasserversorgung ein Druckminderer einzubauen. Falls der Druck höher ist, kann der Warmwasserspeicher beschädigt werden.
- Es wird dringend empfohlen, bauseits in die Warmwasseraustrittsleitung ⓐ ein Druckminderventil mit den nachfolgend genannten Kennwerten zu installieren. Die schematische Darstellung „Typisches Anschlusschema“ zeigt die Position der Ventile.
Empfohlene Einstellung des Druckminderers:
- Sollwert: 3,5 bar
- In den Warmwasseraustritt ⓐ und die Wasserzufuhr muss ein Verbrühungsschutz eingebaut werden, um für Dusche und Wasserhähne eine geeignete Wassertemperatur bereitzustellen.
- Ein fehlerhafter Anschluss der Rohrleitungen kann zu Fehlfunktionen der Hydromodul/Speicher-Einheit führen.

(C) Anschluss von Ablaufbogen und Ablaufschlauch

- Befestigen Sie den Ablaufbogen ② und die Dichtungsscheibe ③ an der Ablauföffnung ④ auf der Geräteunterseite.

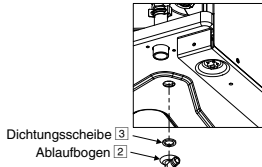

- Es ist ein marktüblicher Ablaufschlauch von 17 mm zu verwenden.
- Der Schlauch muss mit stetigem Gefälle in frostfreier Umgebung montiert werden. Ein falsches Ablaufrohr kann zu Wasserleckagen führen und dadurch Beschädigungen an den Möbeln verursachen.
- Bei sehr langem Ablaufschlauch ist dieser auf einer Metallunterlage zu verlegen, damit er nicht durchhängt.
- Führen Sie den Ablaufschlauch nach außen wie abgebildet.

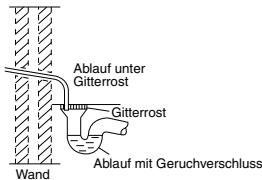

Führung des Ablaufschlauchs ins Freie

- Dieser Schlauch sollte nicht in einen Abwasser- oder Reinigungsanschluss geführt werden, aus dem Ammoniak, schwefelhaltige Gase oder Ähnliches aufsteigen könnten.
- Falls erforderlich, kann der Schlauch mit einer Schlauchschelle am Ablaufstutzen befestigt werden.
- Der Ablaufschlauch ist so zu verlegen, dass der Wasseraustritt nicht verstopft werden kann.

(D) Entleerung des Warmwasserspeichergeräts (Abflusshahn) und Rohrleitungen des Sicherheitsventils

- Sicherheitsventil 0,8 MPa (8 bar), im Warmwasserspeicher integriert.
- Die Entleerungsarmaturen von Abflusshahn und Sicherheitsventil teilen sich den gleichen Wasserauslass.
- Für diesen Wasserauslassanschluss (Rohranschluss ④) ist ein Steckverbinder R1½" zu verwenden.
- Die Rohrleitung muss immer mit stetigem Gefälle montiert werden. Sie darf nicht länger als 2 m sein, nicht mehr als 2 Krümmungen aufweisen und in ihr dürfen sich keine Kondensation und auch kein Frost bilden.
- Das Rohr von dieser Wasserauslassarmatur darf nicht blockiert werden. Der Auslass muss frei sein.
- Das Ende dieser Rohrleitungen muss so gestaltet sein, dass der Austritt sichtbar ist und keinen Schaden anrichten kann. Von elektrischen Komponenten fernhalten.
- Es wird empfohlen, einen Ablaufsiphon in die Entleerungsleitung ④ einzusetzen. Der Verteiler sollte sichtbar sowie von Frost und elektrischen Komponenten entfernt positioniert werden.

4 KABELANSCHLUSS AN DER HYDROMODUL/SPEICHER-EINHEIT

⚠ VORSICHT

Dieser Abschnitt richtet sich ausschließlich an autorisierte und qualifizierte Elektriker. Arbeiten hinter dem verschraubten Anschlusskasten ③ dürfen nur unter Aufsicht eines qualifizierten Monteurs oder Wartungstechnikers durchgeführt werden.

⚠ ACHTUNG

Bitte seien Sie extra vorsichtig, wenn Sie die Abdeckung des Anschlusskastens ③ und den Anschlusskasten ④ öffnen, um das Gerät zu installieren und zu warten. Bei Nichtbeachtung kann es zu Verletzungen kommen.



Befestigen von Netzkabel und Verbindungskabel

1. Zur Verbindung von Hydromodul/Speicher-Einheit und Außengerät ist ein zugelassenes flexibles Kabel mit Polychloroprenmantel, Kurzzeichen 60245 IEC 57 zu verwenden. Die folgende Tabelle zeigt die Kabelquerschnitte.

Modell		Kabelquerschnitt
Warmwasserspeicher	Außengerät	
WH-ADC1216H6E5C	WH-UX09HE5, WH-UX12HE5, WH-UD12HE5, WH-UD16HE5	4 x min 4,0 mm ²

- Leiter mit derselben Leitungsfarbe sind an Außengerät und Warmwasserspeicher an den jeweils gleichen Klemmennummern anzuschließen.
 - Wie in der Abbildung dargestellt, sollte der Erdleiter aus Sicherheitsgründen länger sein als die übrigen Leitungen, für den Fall, dass das Kabel aus dem Kabelhalter herausrutscht.
2. Der Anschluss an die Stromversorgung muss über eine Trennvorrichtung erfolgen.
 - Die Trennvorrichtung muss einen Kontaktabstand von mindestens 3,0 mm aufweisen.
 - Zugelassenes Netzkabel mit Polychloroprenmantel, Kurzzeichen 60245 IEC 57 oder höher, an Netzanschluss 1 und Netzanschluss 2 anschließen, das andere Kabelende an die Trennvorrichtung anschließen. Die folgende Tabelle zeigt die Kabelquerschnitte.

Modell		Netzkabel	Kabelquerschnitt	Trennvorrichtungen	Empfohlener Fehlerstromschutzschalter
Warmwasserspeicher	Außengerät				
WH-ADC1216H6E5C	WH-UD12HE5	1	3 x min 2,5 mm ²	30A	30mA, 2 P, Typ A
		2	3 x min 4,0 mm ²	30A	30mA, 2 P, Typ AC
	WH-UD16HE5 WH-UX09HE5 WH-UX12HE5	1	3 x min 4,0 mm ²	30A	30mA, 2 P, Typ A
		2	3 x min 4,0 mm ²	30A	30mA, 2 P, Typ AC

3. Damit die Kabel und Leitungen nicht durch scharfe Kanten beschädigt werden, müssen sie durch die Kabeldurchführung auf der Unterseite des Anschlusskastens geführt werden, bevor sie mit dem Klemmenblock verbunden werden. Die Kabeldurchführungen müssen verwendet und dürfen nicht entfernt werden.

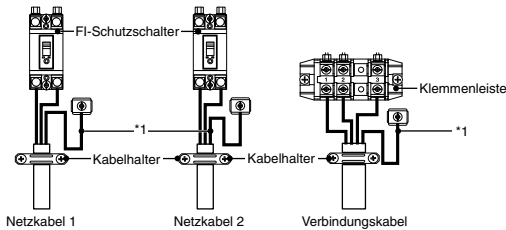
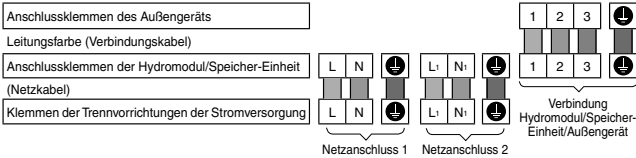

ABISOLIERUNG UND KABELANSCHLUSS

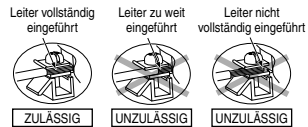

Klemmschraube	Anzugsmoment cN•m
M4	157 – 196
M5	196 – 245

*1 - Der Erdleiter muss aus Sicherheitsgründen länger als die übrigen Leitungen sein.

ANSCHLUSSBEDINGUNGEN

Für Speichergeräte mit WH-UX09HE5, WH-UX12HE5, WH-UD12HE5, WH-UD16HE5

- Netzanschluss 1 dieses Geräts erfüllt EN/IEC 61000-3-12.
- Der Netzanschluss 1 des Geräts ist an eine geeignete Spannungsquelle anzuschließen, welche eine Strombelastbarkeit ≥ 100 A pro Phase aufweist. Setzen Sie sich mit dem EVU in Verbindung, um sicherzustellen, dass die Strombelastbarkeit am Übergabepunkt für das Gerät ausreicht.
- Netzanschluss 2 dieses Geräts erfüllt EN/IEC 61000-3-12.
- Der Netzanschluss 2 des Geräts ist an eine geeignete Spannungsquelle anzuschließen, welche die folgende maximal zulässige Systemimpedanz Z_{max} am Übergabepunkt aufweist: $0,255\Omega$.
Setzen Sie sich mit dem EVU in Verbindung, um sicherzustellen, dass der Netzanschluss 2 nur an ein Stromnetz mit maximal dieser Impedanz angeschlossen wird.

5 BEFÜLLEN MIT WASSER UND ENTLEREEN

- Bevor die folgenden Schritte ausgeführt werden, muss sichergestellt werden, dass alle Rohre ordnungsgemäß verlegt wurden.

BEFÜLLEN MIT WASSER

Befüllen des Warmwasserspeichers

1. Stellen Sie die Entleerung ④ des Warmwasserspeichers (Abflusshahn) auf „CLOSE“ (geschlossene Stellung).



Entleerung des Warmwasserspeichergeräts (Abflusshahn) ④

2. Öffnen Sie alle Wasser- bzw. Duschhähne.
3. Befüllen Sie den Warmwasserspeicher über den Kaltwassereintritt ⑤.
Nach 20 bis 40 Minuten sollte Wasser aus den Warmwasserhähnen austreten.
Ist dies nicht der Fall, wenden Sie sich an Ihren Fachinstallateur.
4. Es ist darauf zu achten, dass an den Leitungsverbindungen keine Undichtigkeiten auftreten.
5. Stellen Sie die Entleerung ④ des Warmwasserspeichers (Abflusshahn) 10 Sekunden lang auf „OPEN“ (geöffnete Stellung), damit Luft aus diesem Rohr entweichen kann. Stellen Sie sie anschließend auf „CLOSE“ (geschlossene Stellung).
6. Drehen Sie den Knopf des Sicherheitsventils ② leicht gegen den Uhrzeigersinn und halten Sie ihn 10 Sekunden lang in dieser Stellung, damit Luft aus diesem Rohr entweichen kann. Stellen Sie den Knopf anschließend wieder auf seine ursprüngliche Position.
7. Stellen Sie sicher, dass die Schritte 5 und 6 jedes Mal ausgeführt werden, nachdem Wasser in den Warmwasserspeicher gefüllt wird.
8. Um einen Gegendruck auf das Sicherheitsventil ② zu vermeiden, drehen Sie den Knopf des Sicherheitsventils ② gegen den Uhrzeigersinn. counterclockwise.

Ausdehnungsgefäß des Heiz- bzw. Kühlkreises

1. Drehen Sie die Ventilkappe des Schnellentlüfters ⑫ eine volle Umdrehung gegen den Uhrzeigersinn, um ihn zu öffnen.

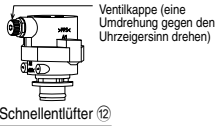

2. Stellen Sie den Hebel des Sicherheitsventils ⑬ nach oben.

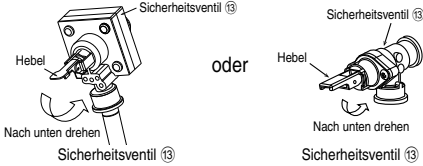

3. Befüllen Sie den Heiz- bzw. Kühlkreis über den Anschluss ③ mit Wasser mit einem Druck größer 1 bar. Beenden Sie das Befüllen, sobald Wasser aus dem Ablaufschlauch des Sicherheitsventils ⑬ austritt.
4. Schalten Sie die Hydromodul/Speicher-Einheit ein, so dass die Umwälzpumpe ② läuft.
5. Es ist darauf zu achten, dass an den Leitungsverbindungen keine Undichtigkeiten auftreten.
6. Aus dem Ablaufschlauch kann Wasser heraustropfen. Das Schlauchende darf daher nicht verschlossen werden.

ENTLEEREN

Befüllen des Warmwasserspeichers

1. Schalten Sie die Stromversorgung aus.
2. Stellen Sie die Entleerung g des Warmwasserspeichers (Abflusshahn) ④ auf „OPEN“ (geöffnete Stellung).
3. Öffnen Sie den Wasserhahn bzw. die Dusche, damit Luft einströmen kann.
4. Drehen Sie den Knopf des Sicherheitsventils ⑫ leicht gegen den Uhrzeigersinn und halten Sie ihn in dieser Stellung, bis die gesamte Luft aus diesem Rohr entwichen ist. Stellen Sie den Knopf anschließend wieder auf seine ursprüngliche Position, nachdem Sie sich überzeugt haben, dass das Rohr geleert wurde.
5. Stellen Sie das Entleerungsventil g des Warmwasserspeichers (Abflusshahn) ④ nach dem Entleeren auf „CLOSE“ (geschlossene Stellung).

6 ÜBERPRÜFUNGEN

⚠ VORSICHT

Vor dem Durchführen der nachfolgenden Arbeiten muss unbedingt die Stromversorgung ausgeschaltet werden.

ÜBERPRÜFEN DES WASSERDRUCKS ⑩ *(0,1 MPa = 1 bar)

Der Wasserdruck sollte nicht unter 0,5 bar fallen (Wasserdruck-Manometer ⑩ überprüfen). Bei Bedarf ist Wasser in den Warmwasserspeicher (über den Rohranschluss ③) einzufüllen.

ÜBERPRÜFEN DES SICHERHEITSVENTILS ⑬

- Zum Überprüfen der Funktion des Sicherheitsventils ⑬ ist der Hebel in die horizontale Stellung zu bringen.
- Wenn kein Geräusch abfließenden Wassers zu hören ist, wenden Sie sich an Ihren Fachinstallateur.
- Nach der Überprüfung ist der Hebel wieder nach unten zu drücken.
- Falls weiterhin Wasser aus dem Warmwasserspeicher austritt, schalten Sie das System aus und wenden Sie sich an Ihren Fachhändler.

ÜBERPRÜFEN DES VORDRUCKS DES AUSDEHNUNGSGEFÄSSES ⑪

Ausdehnungsgefäß des Heiz- bzw. Kühlkreises

- Die Hydromodul/Speicher-Einheit verfügt über ein 10 l fassendes Ausdehnungsgefäß ⑪ mit einem Vordruck von 1 bar.
- Das im System enthaltene Wasser-Gesamtvolumen sollte unter 200 l betragen. (Das Eigenvolumen der Hydromodul/Speicher-Einheit beträgt etwa 5 l)
- Wenn das Gesamtvolumen 200 l übersteigt, ist ein weiteres, vor Ort zu besorgendes Ausdehnungsgefäß vorzusehen. (bauseits)
- Die Höhendifferenz innerhalb des Wasserkreislaufs sollte 10 m nicht überschreiten.

ÜBERPRÜFEN DES FI-SCHALTERS

Vor dem Überprüfen des FI-Schalters darauf achten, dass dieser aktiviert ist. Die Stromzufuhr des Warmwasserspeichers ist ebenfalls einzuschalten. Diese Überprüfung kann nur durchgeführt werden, wenn Spannung am Warmwasserspeicher anliegt.

⚠ VORSICHT

Um Stromschläge zu vermeiden, dürfen keine anderen Teile als der Taster des FI-Schutzschalters berührt werden, wenn Spannung am Speichergerät anliegt. Sonst besteht die Gefahr von Stromschlägen. Bevor Sie sich Zugang zu den Anschlüssen verschaffen, müssen zuerst alle Stromkreise getrennt werden.

- „TEST“-Taste des FI-Schalters drücken. Bei ordnungsgemäßer Funktion löst der Schalter aus, und der Hebel geht in die Stellung „0“.
- Bei einer Fehlfunktion des FI-Schalters ist der Fachinstallateur zu informieren.
- Stromzufuhr zur Hydromodul/Speicher-Einheit unterbrechen.
- Bei normaler Funktion des FI-Schalters den Hebel nach Abschluss der Überprüfung wieder auf „ON“ stellen.

7 MONTAGE DER FERNBEDIENUNG ALS RAUMTHERMOSTAT

- Die in die Hydromodul/Speicher-Einheit integrierte Bedieneinheit ① kann ausgebaut und im Raum montiert werden, um als Raumthermostat zu dienen.

Installationsort

- Die Bedieneinheit ist in einer Höhe von 1,0 bis 1,5 m über dem Boden an einer Position zu montieren, an der die durchschnittliche Raumtemperatur gemessen werden kann.
- Die Bedieneinheit ist vertikal an der Wand zu montieren.
- Folgende Installationsorte sind zu vermeiden:
 1. Am Fenster oder an anderen Orten mit direkter Sonneneinstrahlung oder mit Zugluft.
 2. In der Nähe oder Objekten, die eine Ablenkung des Raumluftstroms verursachen.
 3. An Orten, an denen Kondensationsfeuchte auftreten kann, denn die Bedieneinheit ist weder dampf- noch wasserdicht.
 4. In der Nähe von Wärmequellen.
 5. Auf unebenen Flächen.
- Zu Fernsehern, Radiogeräten und Computern muss ein Abstand von min. 1 m eingehalten werden. (Ursache von unscharfem Bild oder Geräusch)

Verdrahtung der Fernbedienung

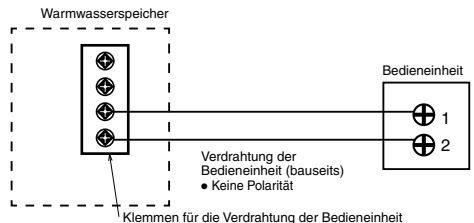

- Das Kabel der Bedieneinheit sollte (2 x min. 0,3 mm²) und ein doppelt isoliertes PVC- oder Gummimantelkabel sein. Die Gesamtkabellänge darf max. 50 m betragen.
- Bei der Verbindung von Kabeln ist darauf zu achten, diese nicht mit anderen Klemmen der Hydromodul/Speicher-Einheit zu verbinden (z. B. Verdrahtungsklemme der Stromquelle). Fehlfunktion kann vorkommen.
- Verdrahtung der Bedieneinheit nicht mit den Kabeln für die Spannungsversorgung zu einem Bündel zusammenfassen oder in einem gemeinsamen Metallkabelkanal verlegen. Betriebsfehler kann auftreten.

Ausbauen der Bedieneinheit aus der Hydromodul/ Speicher-Einheit

1. Das Oberteil vom Unterteil entfernen.

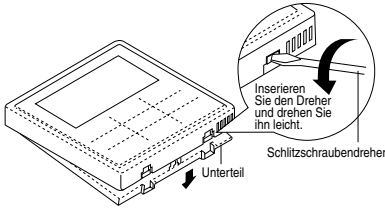

2. Die Verdrahtung zwischen der Bedieneinheit und den Klemmen der Hydromodul/Speicher-Einheit entfernen.

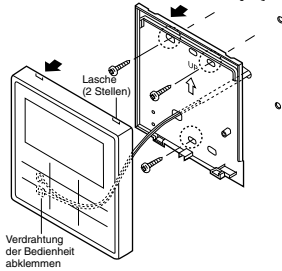

In Frontverkleidung integrierte Montage

Vorbereitung: Vorgestanzte Öffnungen im Unterteil mit einem Schraubendreher heraus drücken.

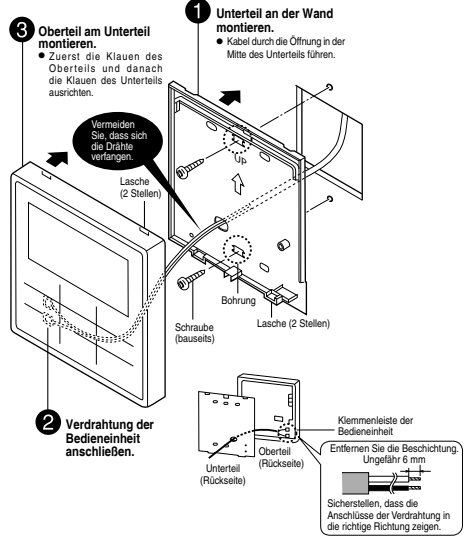

Montage der Bedieneinheit

Wandmontage

Vorbereitung: Vorgestanzte Öffnungen im Unterteil mit einem Schraubendreher heraus drücken.

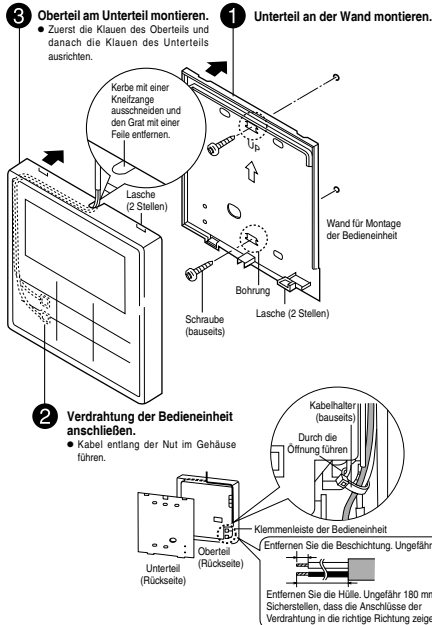

Ersetzen der Abdeckung der Bedieneinheit

• Nach dem Ausbau der Bedieneinheit muss die verbleibende Öffnung in der Frontverkleidung des Innengeräts durch eine Abdeckung [4] verschlossen werden.

1. Die Haken der Abdeckung der Bedieneinheit von der Rückseite der Frontverkleidung [16] lösen.

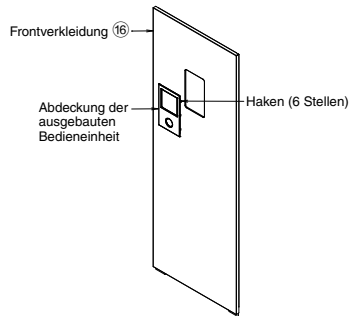

2. Abdeckung [4] von der Vorderseite der Frontabdeckung in die Bedieneinheitenöffnung einsetzen und andrücken, bis die Haken einrasten.

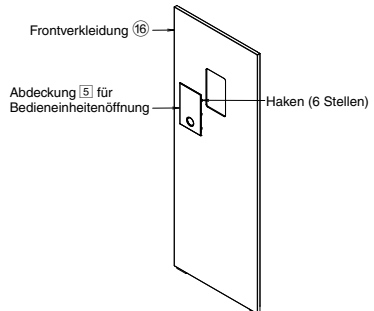

8 TESTBETRIEB

- Vor der Durchführung des Testbetriebs müssen folgende Punkte erfüllt sein:
 - Die Rohrleitungen wurden fachgerecht verlegt.
 - Die elektrische Verkabelung wurde fachgerecht ausgeführt.
 - Die Hydromodul/Speicher-Einheit wurde mit Wasser gefüllt und entlüftet.
 - Schalten Sie die Stromversorgung ein, nachdem Sie den Speicher vollständig gefüllt haben.
- Schalten Sie die Stromzufuhr der Hydromodul/Speicher-Einheit ein. Stellen Sie den FI-Schutzschalter der Hydromodul/Speicher-Einheit auf „ON“. Informationen zum Betrieb der Fernbedienung ① finden Sie in der Bedienungsanleitung.

Hinweis:

- Schalten Sie im Winter vor dem Testbetrieb die Stromversorgung ein und lassen Sie das Gerät für 15 Minuten im Standby-Betrieb laufen. Lassen Sie ausreichend Zeit zum Aufwärmen des Kältemittels verstreichen, um falsche Fehlercodes zu verhindern.

- Im Normalbetrieb sollte der Messwert des Wasserdruck-Manometers ⑮ zwischen 0,5 und 3 bar (0,05 und 0,3 MPa) liegen.
- Nach dem Testbetrieb ist der Magnet-Wasserfiltersatz ⑦ zu reinigen. Nach dem Reinigen ist er wieder einzusetzen.

WASSERSTRÖMUNG DES WASSERKREISES ÜBERPRÜFEN

Bestätigen Sie, dass die maximale Wasserströmung während des Betriebs der Hauptpumpe nicht kleiner als 15 l/min ist.

* Die Wasserströmung kann durch die Service-Einstellungen kontrolliert werden (Maximale Geschwindigkeit der Pumpe) [Heizbetrieb bei niedriger Wassertemperatur und niedriger Wasserströmung kann während des Abtauprozesses „H75“ auslösen.]

ZURÜCKSETZEN DES ÜBERLASTSCHUTZES ⑩

Der Überlastschutz ⑩ schützt vor einer Überhitzung des Wassers. Wenn der Überlastschutz ⑩ bei überhöhter Wassertemperatur auslöst, ist wie folgt vorzugehen, um ihn zurückzusetzen.

- Abdeckung des Überlastschutzes abnehmen.
- Den Taster in der Mitte mit einem Stift vorsichtig drücken, um den Überlastschutz ⑩ zurückzusetzen.
- Abdeckung des Überlastschutzes wieder anbringen.



Wartung des Sicherheitsventils ⑳

- Es wird dringend empfohlen, das Ventil durch Drehung des Reglers gegen den Uhrzeigersinn zu aktivieren, um sicherzustellen, dass das Wasser in regelmäßigen Abständen ungehindert durch das Abflussrohr fließen kann, und um so zu gewährleisten, dass es nicht blockiert ist sowie um Kalkablagerungen zu entfernen.

ABPUMPEN DES KÄLTEMITTELS

⚠ VORSICHT

Zum Abpumpen ist unbedingt wie folgt vorzugehen: Wenn die beschriebenen Schritte nicht in dieser Reihenfolge ausgeführt werden, kann es zu einer Explosion kommen.

- Wenn sich die Hydromodul/Speicher-Einheit nicht in Betrieb befindet, rufen Sie auf der Fernbedienung das Menü „Service-Einstellungen“ auf, wählen den Abpumpbetrieb, und stellen ihn auf „ON“. (Einzelheiten finden Sie im ANHANG)
- Nach 10 bis 15 Minuten (oder bei niedrigen Außentemperaturen unter 10 °C nach 1 bis 2 Minuten) das 2-Wege-Ventil am Außengerät komplett schließen.
- Nach 3 Minuten das 3-Wege-Ventil am Außengerät komplett schließen.
- Drücken Sie die Taste „OFF/ON“ auf der Fernbedienung ①, um den Abpumpbetrieb zu beenden.
- Die Kältemittelleitungen können nun entfernt werden.

Installation der Lüftungseinheit oben auf dem Warmwasserspeicher (optional)

- Für Informationen zur Montage der Lüftungseinheit oben auf dem Warmwasserspeicher siehe Installationshandbuch für die Lüftungseinheit.

⚠ ACHTUNG

Befestigen Sie vor der Installation der Lüftungseinheit die mit dieser gelieferten Füße in den vorgestanzten Löchern oben im Warmwasserspeicher. Andernfalls kann die schwere Lüftungseinheit herunterfallen und Verletzungen verursachen.

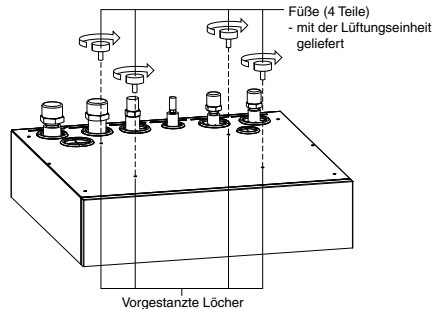

9 WARTUNG

- Um die Sicherheit und eine optimale Leistung der Hydromodul/Speicher-Einheit zu gewährleisten, müssen durch einen autorisierten Fachinstallateur in regelmäßigen Abständen Inspektionen der Hydromodul/Speicher-Einheit, der Funktion der Fehlerstrom-Schutzschalter, der Verdrahtung und der Verrohrung durchgeführt werden. Diese Wartungsarbeiten sollten durch einen autorisierten Kundendienst durchgeführt werden. Wenden Sie sich für Wartungsinspektionen an Ihren Fachinstallateur.

Wartung des Magnet-Wasserfilter-Sets ⑦

- Schalten Sie die Stromversorgung aus.
- Stellen Sie einen Behälter unter das Magnet-Wasserfilter-Set ⑦.
- Drehen Sie, um den Magnetstab unten am Magnet-Wasserfilter-Set ⑦ zu entfernen.
- Schrauben Sie mit dem Inbusschlüssel (8 mm) die Kappe vom Entleerungsanschluss ab.
- Öffnen Sie mit dem Inbusschlüssel (4 mm) das Serviceventil, um das Schmutzwasser aus dem Entleerungsanschluss in einen Behälter abzulassen. Schließen Sie das Serviceventil, wenn der Behälter voll ist, um Überlaufen in den Warmwasserspeicher zu vermeiden. Entsorgen Sie das Schmutzwasser.
- Setzen Sie die Kappe des Entleerungsanschlusses und den Magnetstab wieder ein.
- Füllen Sie den Heiz- bzw. Kühlkreis wieder mit Wasser, wenn erforderlich (siehe Abschnitt 5 für Details).
- Schalten Sie die Stromversorgung ein.

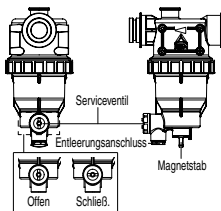

CHECKLISTE

- Wurde die Hydromodul/Speicher-Einheit richtig auf dem Boden verankert?
- Tritt an den Bördelverbindungen Kältemittel aus?
- Wurden die Bördelverbindungen isoliert?
- Arbeitet das Sicherheitsventil ⑳ normal?
- Liegt der Wasserdruck über 0,5 bar (0,05 MPa)?
- Wurde der Wasserablauf ordnungsgemäß ausgeführt?
- Stimmt die Netzspannung mit der Nennspannung überein?
- Sind die Kabel richtig am FI-Schutzschalter und an der Klemmenleiste angeklümmert?
- Sind die Kabel fest mit dem Kabelhalter fixiert?
- Wurde die Anlage ordnungsgemäß geerdet?
- Arbeitet der FI-Schalter normal?
- Funktioniert die Anzeige der Bedieneinheit ① normal?
- Treten ungewöhnliche Geräusche auf?
- Verläuft der Heizbetrieb normal?
- Tritt während des Testbetriebs der Hydromodul/Speicher-Einheit kein Wasser aus?
- Ist der Knopf des Sicherheitsventils ⑳ in die Stellung zum Ablassen von Luft gedreht?

1 Anwendungsbeispiele

In diesem Abschnitt werden die verschiedenen Anwendungsmöglichkeiten für den Einsatz von Luft/Wasser-Wärmepumpen und die jeweiligen Einstellungen auf der Bedieneinheit erläutert.

1-1 Systemanwendungen auf Grundlage der Temperatureinstellung.

Temperatureinstellung für Heizbetrieb

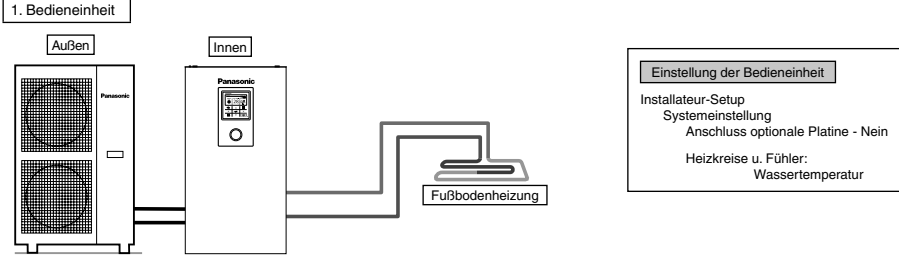

Fußbodenheizung oder Heizkörper direkt an die Hydromodul/Speicher-Einheit anschließen.
Die Bedieneinheit ist an der Hydromodul/Speicher-Einheit montiert.
Das ist die grundlegende Form des einfachsten Systemaufbaus.

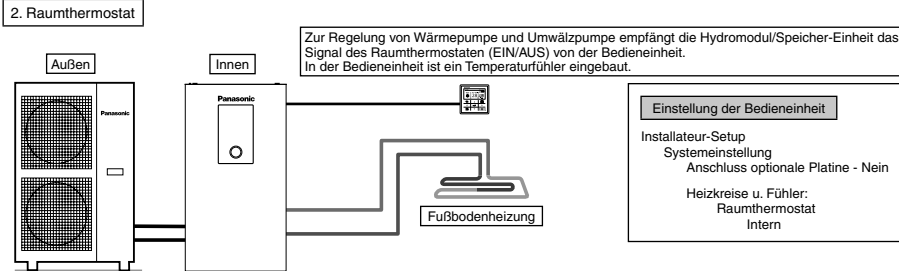

Fußbodenheizung oder Heizkörper direkt an die Hydromodul/Speicher-Einheit anschließen.
Bedieneinheit aus der Hydromodul/Speicher-Einheit ausbauen und in dem Raum mit der installierten Fußbodenheizung montieren.
Bei dieser Anwendung wird die Bedieneinheit als Raumthermostat verwendet.

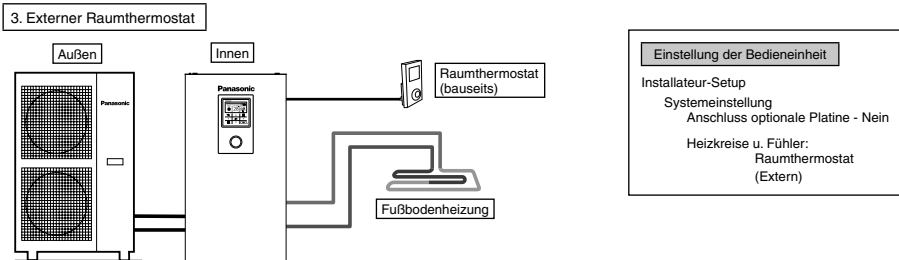

Fußbodenheizung oder Heizkörper direkt an die Hydromodul/Speicher-Einheit anschließen.
Die Bedieneinheit ist an der Hydromodul/Speicher-Einheit montiert.
Separaten externen Raumthermostaten (bauseits) in dem Raum mit der installierten Fußbodenheizung montieren.
Bei dieser Anwendung wird ein externer Raumthermostat verwendet.

4. Raumtemp.fühler

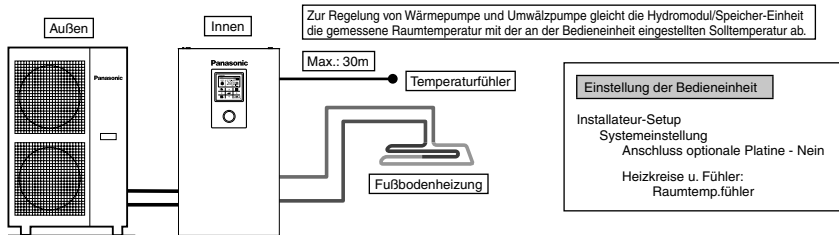

Fußbodenheizung oder Heizkörper direkt an die Hydromodul/Speicher-Einheit anschließen.

Die Bedieneinheit ist an der Hydromodul/Speicher-Einheit montiert.

Separaten externen Raumtemperaturfühler (gemäß Spezifikation von Panasonic) in dem Raum mit der installierten Fußbodenheizung montieren. Bei dieser Anwendung wird ein externer Raumtemperaturfühler verwendet.

Es gibt 2 Methoden zur Regelung der Wasservorlauftemperatur im Heizkreis.

Direkt: Wasservorlauftemperatur wird als fest vorgegebener Wert eingestellt.

Heizkurve: Wasservorlauftemperatur wird nach einer eingestellten Heizkurve in Abhängigkeit von der Außentemperatur berechnet.

Bei Einsatz eines Raumthermostaten oder Raumtemperaturfühlers kann die Heizkurve nach Bedarf eingestellt werden.

In diesem Fall passen Sie die Heizkurve gemäß der Thermo-EIN/AUS-Einstellung an.

• Beispiel: Wenn die Erhöhung der Raumtemperatur im Heizbetrieb...

...sehr langsam erfolgt → Steilheit der Heizkurve erhöhen

...sehr schnell erfolgt → Steilheit der Heizkurve verringern

Montagebeispiele

Fußbodenheizung 1 + Fußbodenheizung 2

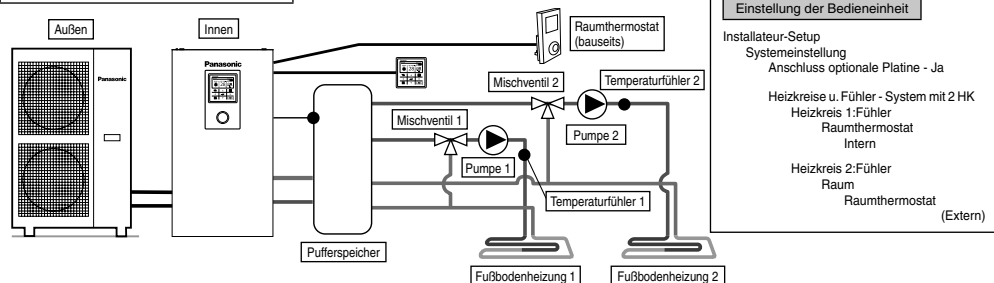

Beide Heizkreise für Fußbodenheizung über den Pufferspeicher an das Innengerät anschließen, wie in der Abbildung dargestellt ist.

Mischventile, Pumpen und Temperaturfühler (gemäß Spezifikation von Panasonic) in beiden Heizkreisen installieren.

Bedieneinheit aus der Hydromodul/Speicher-Einheit ausbauen und in einem Raum montieren, der zu Heizkreis 1 (für Fußbodenheizung) gehört, um sie als Raumthermostat zu verwenden.

Externen Raumthermostaten (bauseits) in einem Raum montieren, der zu Heizkreis 2 gehört.

Für beide Heizkreise kann voneinander unabhängig eine eigene Wasservorlauftemperatur eingestellt werden.

Temperaturfühler für Pufferspeicher montieren.

Dies setzt voraus, dass zuvor a) eingestellt wurde, dass ein Pufferspeicher angeschlossen ist, und b) die Temperaturdifferenz (ΔT) entsprechend angepasst wurde.

Für dieses System ist die optionale Platine CZ-NS4P erforderlich.

Fußbodenheizung + Heizkörper

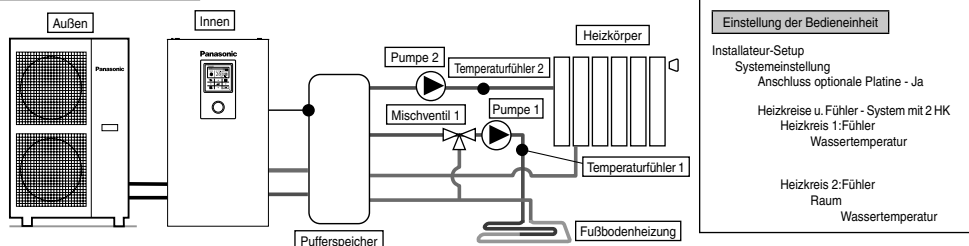

Einen Heizkreis für Fußbodenheizung und einen zweiten Heizkreis für Heizkörper über den Pufferspeicher an das Innengerät anschließen, wie in der Abbildung dargestellt ist.

Pumpen und Temperaturfühler (gemäß Spezifikation von Panasonic) in beiden Heizkreisen installieren.

Mischventil in dem Heizkreis mit der niedrigeren Wasservorlauftemperatur montieren.

Da die Wasservorlauftemperatur im Heizkreis für Fußbodenheizung normalerweise niedriger als im Heizkreis für Heizkörper ist, muss das Mischventil im Heizkreis für Fußbodenheizung montiert werden.

Die Bedieneinheit ist an der Hydromodul/Speicher-Einheit montiert.

Bei der Auswahl der Fühler für beide Heizkreise „Wassertemperatur“ einstellen.

Für beide Heizkreise kann voneinander unabhängig eine eigene Wasservorlauftemperatur eingestellt werden.

Temperaturfühler für Pufferspeicher montieren.

Dies setzt voraus, dass zuvor a) eingestellt wurde, dass ein Pufferspeicher angeschlossen ist, und b) die Temperaturdifferenz (ΔT) entsprechend angepasst wurde.

Für dieses System ist die optionale Platine CZ-NS4P erforderlich.

Wichtiger Hinweis: Wenn kein Mischventil auf der Sekundärseite montiert wird, kann die tatsächliche Wasservorlauftemperatur auf Werte über der eingestellten Solltemperatur ansteigen.

Fußbodenheizung + Schwimmbad

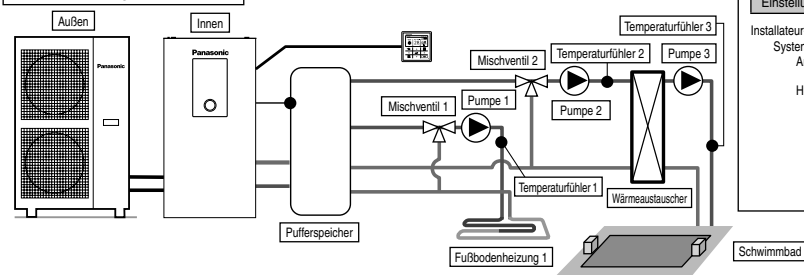

Einstellung der Bedieneinheit

Installateur-Setup
 Systemeinstellung
 Anschluss optionale Platine - Ja

Heizkreise u. Fühler - System mit 2 HK
 Heizkreis 1:Fühler
 Raumthermostat
 Intern

Heizkreis 2
 Schwimmbad
 ΔT

Einen Heizkreis für Fußbodenheizung und einen zweiten Heizkreis für Schwimmbad über den Pufferspeicher an das Innengerät anschließen, wie in der Abbildung dargestellt ist. Mischventile, Pumpen und Temperaturfühler (gemäß Spezifikation von Panasonic) in beiden Heizkreisen installieren.
 Danach im Heizkreis für Schwimmbad den zusätzlichen Wärmetauscher des Schwimmbades, die Schwimmbadpumpe und den Schwimmbadfühler montieren.
 Bedieneinheit aus der Hydromodul/Speicher-Einheit ausbauen und in einem Raum montieren, der zu Heizkreis 1 (für Fußbodenheizung) gehört. Für die Fußbodenheizung und das Schwimmbad können davon unabhängig jeweils eigene Wasservorlauftemperaturen eingestellt werden.
 Temperaturfühler für Pufferspeicher montieren.
 Dies setzt voraus, dass zuvor a) eingestellt wurde, dass ein Pufferspeicher angeschlossen ist, und b) die Temperaturdifferenz (ΔT) entsprechend angepasst wurde. Für dieses System ist die optionale Platine CZ-NS4P erforderlich.

* In einem System mit 2 Heizkreisen muss „Schwimmbad“ zwingend für Heizkreis 2 eingestellt werden. Andernfalls wird im Kühlbetrieb die Beheizung des Schwimmbads abgeschaltet.

Nur Schwimmbad

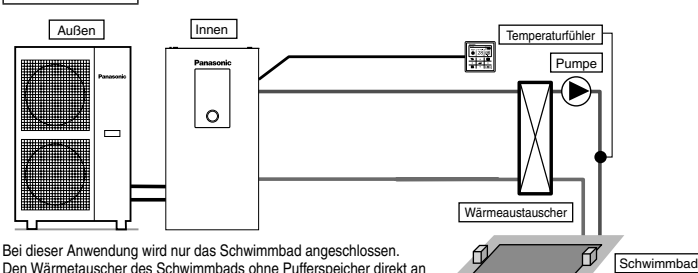

Einstellung der Bedieneinheit

Installateur-Setup
 Systemeinstellung
 Anschluss optionale Platine - Ja

Heizkreise u. Fühler - System mit 1 HK
 Heizkreis: Schwimmbad
 ΔT

Bei dieser Anwendung wird nur das Schwimmbad angeschlossen.
 Den Wärmetauscher des Schwimmbads ohne Pufferspeicher direkt an die Hydromodul/Speicher-Einheit anschließen.
 Danach auf der Sekundärseite des Schwimmbad-Wärmetauschers die Schwimmbadpumpe und den Schwimmbadfühler (gemäß Spezifikation von Panasonic) montieren.
 Bedieneinheit aus der Hydromodul/Speicher-Einheit ausbauen und in einem Raum montieren, der zu Heizkreis 1 (für Fußbodenheizung) gehört.
 Für das Schwimmbad kann davon unabhängig eine eigene Wasservorlauftemperatur eingestellt werden.
 Für dieses System ist die optionale Platine CZ-NS4P erforderlich.

Bei dieser Anwendung kann das Kühlmodell nicht ausgewählt werden. (nicht auf der Fernbedienung angezeigt)

Einfaches Zweikreisystem (Fußbodenheizung + Heizkörper)

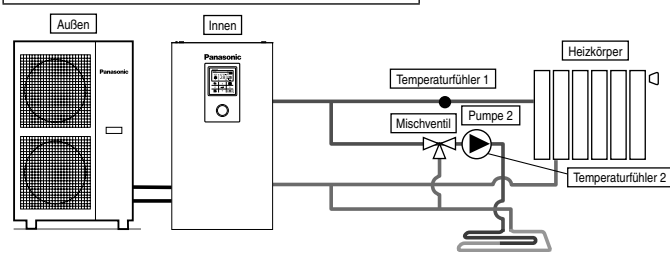

Einstellung der Bedieneinheit

Installateur-Setup
 Systemeinstellung
 Anschluss optionale Platine - Ja

Heizkreise u. Fühler - System mit 2 HK
 Heizkreis 1:Fühler
 Wassertemperatur

Heizkreis 2:Fühler
 Raum
 Wassertemperatur

Betriebeinstellung
 Heizen
 ΔT für Heizbetrieb - 1°C

Kühlen
 ΔT für Kühlbetrieb - 1°C

Das ist ein Beispiel für ein einfaches System mit 2 Heizkreisen ohne Verwendung eines Pufferspeichers.
 Die eingebaute Pumpe der Hydromodul/Speicher-Einheit dient als Umwälzpumpe für Heizkreis 1.
 Mischventil, zusätzliche Pumpe und Temperaturfühler (gemäß Spezifikation von Panasonic) in Heizkreis 2 montieren.
 Der Heizkreis, in dem die höhere Wasservorlauftemperatur erforderlich ist, muss Heizkreis 1 sein, weil hier die Vorlauftemperatur nicht angepasst werden kann.
 Damit die Vorlauftemperatur von Heizkreis 1 auf der Bedieneinheit angezeigt werden kann, muss in diesem Heizkreis ein Temperaturfühler montiert werden.
 Für beide Heizkreise kann voneinander unabhängig eine eigene Wasservorlauftemperatur eingestellt werden.
 (Die Werte der Hoch- und der Niedertemperaturseite können jedoch nicht umgekehrt werden.)
 Für dieses System ist die optionale Platine CZ-NS4P erforderlich.

(HINWEIS)

- Temperaturfühler 1 beeinflusst den Betrieb nicht direkt. Aber Fehler treten auf, wenn er nicht montiert ist.
- Die Volumenströme von Heizkreis 1 und 2 müssen so angepasst werden, dass sie ausgeglichen sind. Wenn die Anpassung nicht ordnungsgemäß ausgeführt wird, kann dies die Leistung beeinträchtigen.
 (Wenn der Pumpvolumenstrom in Heizkreis 2 zu hoch ist, kann es sein, dass kein Warmwasser in Heizkreis 1 fließt.)
 Der Gesamt-Volumenstrom kann im Wartungsmenü mit der Funktion „Aktor-Test“ überprüft werden.

Anschluss Warmwasserspeicher

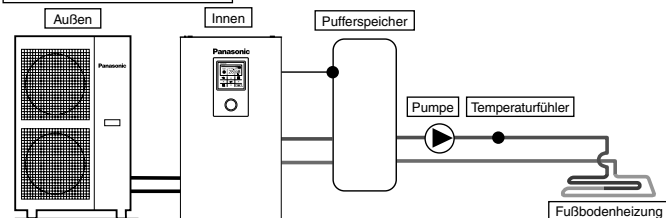

Einstellung der Bedieneinheit

Installateur-Setup
 Systemeinstellung
 Anschluss optionale Platine - Ja
 Anschluss Pufferspeicher - Ja
 ΔT für Puff.sp.eich.

Bei dieser Anwendung wird ein Pufferspeicher an die Hydromodul/Speicher-Einheit angeschlossen. Die Pufferspeichertemperatur wird vom Temperaturfühler für Pufferspeicher (gemäß Spezifikation von Panasonic) erfasst. Für dieses System ist die optionale Platine CZ-NS4P erforderlich.

Puffersp. + Solar

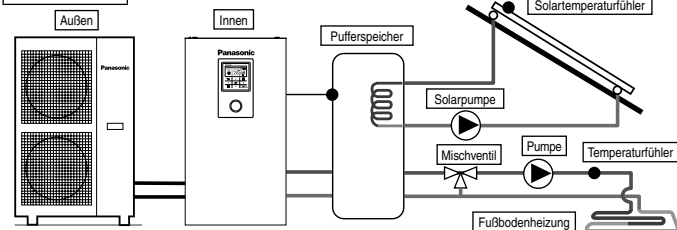

Einstellung der Bedieneinheit

Installateur-Setup
 Systemeinstellung
 Anschluss optionale Platine - Ja
 Anschluss Pufferspeicher - Ja
 ΔT für Puff.sp.eich.
 Solaranbindung - Ja
 Puffersp. ΔT Einschalten
 ΔT Ausschalten
 Frostschutz
 Obergrenze

Bei dieser Anwendung wird ein Pufferspeicher an die Hydromodul/Speicher-Einheit und anschließend eine Solarstation zum Aufheizen des Pufferspeichers angeschlossen. Die Pufferspeichertemperatur wird vom Temperaturfühler für Pufferspeicher (gemäß Spezifikation von Panasonic) erfasst. Die Temperatur des Solarmoduls wird vom Soltartemperaturfühler (gemäß Spezifikation von Panasonic) erfasst. In den Pufferspeicher muss ein unabhängiger Solarwärmetauscher integriert sein. In den Wintermonaten ist die Solarstation zum Schutz des Heizkreises ständig aktiviert. Wenn der Solarstationsbetrieb nicht aktiviert bleiben soll, muss der Heizkreis mit Glykol befüllt und die Einschalttemperatur für den Frostschutzbetrieb auf -20°C eingestellt werden. Die Beheizung des Warmwasserspeichers wird automatisch durch den Abgleich des Speichertemperaturfühlerwerts mit dem Soltartemperaturfühlerwert geregelt. Für dieses System ist die optionale Platine CZ-NS4P erforderlich.

Bivalente Heizung

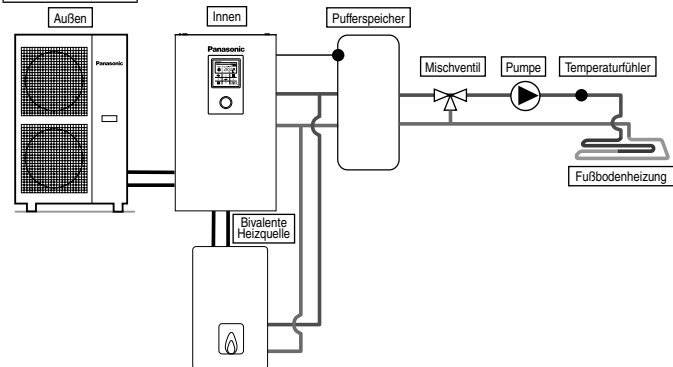

Einstellung der Bedieneinheit

Installateur-Setup
 Systemeinstellung
 Anschluss optionale Platine - Ja
 Bivalente Heizung - Ja
 Einschalten: Außentemp. Schalverhalten

Bei dieser Anwendung wird eine bivalente Heizquelle (z. B. ein Gasheizkessel) an die Hydromodul/Speicher-Einheit angeschlossen, um die Wärmepumpe zu unterstützen, wenn deren Heizleistung bei extrem niedrigen Außentemperaturen nicht mehr ausreicht. Die bivalente Heizquelle wird parallel zur Wärmepumpe in den Heizkreis eingebunden. Für das Schaltverhalten der bivalenten Heizquelle bietet die Bedieneinheit drei verschiedene Möglichkeiten. Bei Auswahl von „Parallel erweitert“ kann das Schaltverhalten für den Pufferspeicherbetrieb und für den Warmwasserbetrieb getrennt eingestellt werden. (Für die Betriebseinstellung der bivalenten Heizquelle ist der Installateur verantwortlich.) Für dieses System ist die optionale Platine CZ-NS4P erforderlich.

Abhängig von den Einstellungen der bivalenten Heizquelle wird empfohlen, einen Pufferspeicher anzuschließen, da in diesem Fall eine höhere Wasservorlauftemperatur erreicht werden kann. (Der Anschluss eines Pufferspeichers ist vor allem dann zu empfehlen, wenn das Schaltverhalten „Parallel erweitert“ genutzt werden soll.)

⚠ **VORSICHT**

Panasonic ist nicht für falsche oder unsichere Verhältnisse der Kesselanlage verantwortlich.

⚠ **ACHTUNG**

Stellen Sie sicher, dass der Kessel und seine Integration in das System die geltenden Rechtsvorschriften erfüllen.
 Stellen Sie sicher, dass die Temperatur des rücklaufenden Wassers aus dem Heizkreis zur Hydromodul/Speicher-Einheit 55°C nicht übersteigt.
 Der Kessel wird von der Sicherheitssteuerung ausgeschaltet, wenn die Wassertemperatur des Heizkreislaufs 85°C übersteigt.

2 Hinweise zur elektrischen Verdrahtung

Anschluss optionaler externer Geräte

- **Sämtliche Verbindungen sind** unter Beachtung nationaler und örtlicher Vorschriften auszuführen.
 - Es wird nachdrücklich empfohlen, für die Installation die vom Hersteller empfohlenen Bau- und Zubehörteile zu verwenden.
 - Für Verbindung zur Hauptplatine ⑤
1. Das 2-Wege-Ventil muss ein federbelastetes elektronisches Ventil sein. Weitere Einzelheiten finden Sie in der Tabelle „Bauseitiges Zubehör“. Das Ventilkabel muss (2 x min. 1,5 mm²) haben und dem Kurzzeichen 60245 IEC 57 oder höher oder einem ähnlichen, doppelt isolierten Mantelkabel entsprechen.
*Hinweis: - Das 2-Wege-Ventil muss das CE-Zeichen aufweisen.
- Die Maximallast des Ventils beträgt 9,8 VA.
 2. Das Raumthermostatkabel muss (4 oder 3 x min. 0,5 mm²) haben und dem Kurzzeichen 60245 IEC 57 oder höher oder einem ähnlichen, doppelt isolierten Mantelkabel entsprechen.
 3. Das Kabel der zusätzlichen Pumpe muss (2 x min. 1,5 mm²) haben und dem Kurzzeichen 60245 IEC 57 oder höher entsprechen.
 4. Das Anschlusskabel der bivalenten Heizquelle muss (2 x min. 0,5 mm²) haben und dem Kurzzeichen 60245 IEC 57 oder höher entsprechen.
 5. Als Fenschalter ist ein einpoliger Schalter mit einem Kontaktabstand von min. 3,0 mm zu verwenden. Das Kabel muss (2 x min. 0,5 mm²) haben und ein doppelt isoliertes PVC- oder Gummimantelkabel sein.
*Hinweis: - Der verwendete Schalter muss das CE-Zeichen aufweisen.
- Der maximale Betriebsstrom muss weniger als 3 A_{rms} betragen.
 6. Das Kabel des Raumtemperaturfühlers für Heizkreis 1 muss (2 x min. 0,3 mm²) haben und ein doppelt isoliertes PVC- oder Gummimantelkabel sein.
 7. Das Kabel des Außentemperaturfühlers muss (2 x min. 0,3 mm²) haben und ein doppelt isoliertes PVC- oder Gummimantelkabel sein.

- Für den Anschluss an die optionale Platine ⑥
1. Der Anschluss der optionalen Platine ermöglicht die Temperaturregelung für zwei Heizkreise. Mischventile, Umwälzpumpen und Temperaturfühler für Heizkreis 1 und 2 sind an die entsprechenden Klemmen der optionalen Zusatzplatine anzuschließen. Die Temperaturen in beiden Heizkreisen werden unabhängig voneinander durch die Bedieneinheit geregelt.
 2. Die Kabel der Pumpen für Heizkreis 1 und 2 müssen (2 x min. 1,5 mm²) haben und dem Kurzzeichen 60245 IEC 57 oder höher entsprechen.
 3. Das Kabel der Solarstation muss (2 x min. 1,5 mm²) haben und dem Kurzzeichen 60245 IEC 57 oder höher entsprechen.
 4. Das Kabel der Schwimmbadpumpe muss (2 x min. 1,5 mm²) haben und dem Kurzzeichen 60245 IEC 57 oder höher entsprechen.
 5. Die Kabel der Raumthermostaten für Heizkreis 1 und 2 müssen (4 x min. 0,5 mm²) haben und dem Kurzzeichen 60245 IEC 57 oder höher entsprechen.
 6. Die Kabel der Mischventile für Heizkreis 1 und 2 müssen (3 x min. 1,5 mm²) haben und dem Kurzzeichen 60245 IEC 57 oder höher entsprechen.
 7. Die Kabel der Raumtemperaturfühler für Heizkreis 1 und 2 müssen (2 x min. 0,3 mm²) haben und ein doppelt isoliertes PVC- oder Gummimantelkabel sein (Isolationsfestigkeit von mindestens 30 V).
 8. Die Kabel der Temperaturfühler für den Pufferspeicher, das Schwimmbad und die Solarstation müssen (2 x min. 0,3 mm²) haben und ein doppelt isoliertes PVC- oder Gummimantelkabel sein (Isolationsfestigkeit von mindestens 30 V).
 9. Die Kabel der Vorlauftemperaturfühler für Heizkreis 1 und 2 müssen (2 x min. 0,3 mm²) haben und ein doppelt isoliertes PVC- oder Gummimantelkabel sein.
 10. Das Kabel für das Leistungssteuersignalsignal muss (2 x min. 0,3 mm²) haben und ein doppelt isoliertes PVC- oder Gummimantelkabel sein.
 11. Das Kabel für das SG-Signal muss (3 x min. 0,3 mm²) haben und ein doppelt isoliertes PVC- oder Gummimantelkabel sein.
 12. Das Kabel des Heizen/Kühlen-Wahlschalters muss (2 x min. 0,3 mm²) haben und ein doppelt isoliertes PVC- oder Gummimantelkabel sein.
 13. Das Kabel des externen Kompressorschalters muss (2 x min. 0,3 mm²) haben und ein doppelt isoliertes PVC- oder Gummimantelkabel sein.

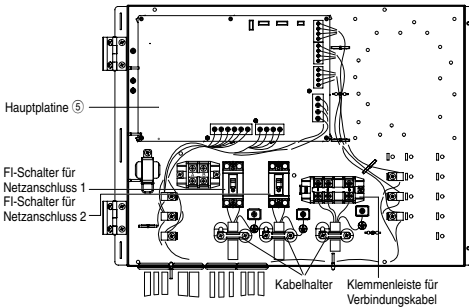

Führung der optionalen Kabel und Netzkabel
(Ansicht ohne interne Verdrahtung)

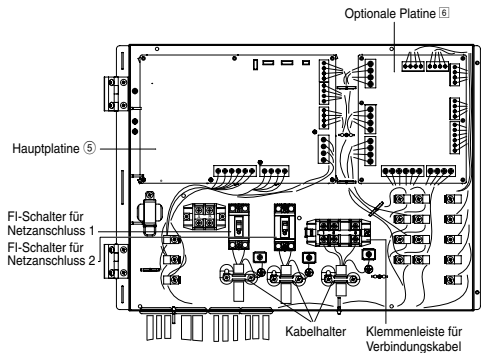

Führung der optionalen Kabel und Netzkabel
(Ansicht ohne interne Verdrahtung)

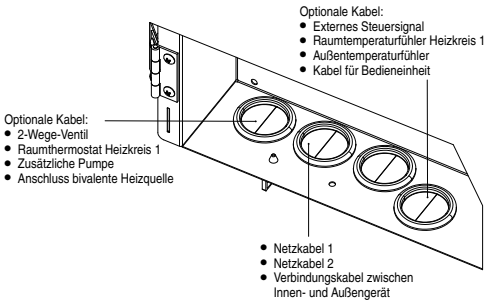

Optionale Kabel (von der optionalen Zusatzplatte):

- Externes Steuersignal
- Außentemperaturfühler
- Kabel für Bedieneinheit
- Raumtemperaturfühler Heizkreis 1
- Raumtemperaturfühler Heizkreis 2
- Temperaturfühler Pufferspeicher
- Temperaturfühler Schwimmbad
- Vorlauftemperaturfühler Heizkreis 1
- Vorlauftemperaturfühler Heizkreis 2
- Leistungssteuerungssignal
- Solartemperaturfühler
- SG-Signal
- Heizen/Kühlen-Schalter
- Externer Kompressorschalter

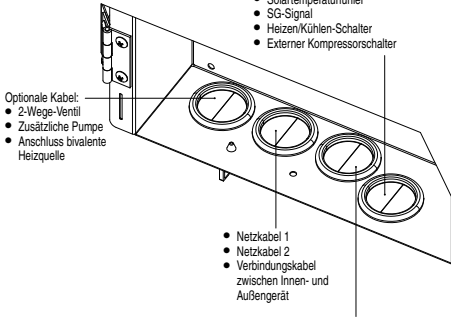

- Optionale Kabel:
- 2-Wege-Ventil
 - Zusätzliche Pumpe
 - Anschluss bivalente Heizquelle

- Netzkabel 1
- Netzkabel 2
- Verbindungskabel zwischen Innen- und Außengerät

Optionale Kabel (von der optionalen Zusatzplatte):

- Pumpe Heizkreis 1
- Pumpe Heizkreis 2
- Solarstation
- Raumthermostat Heizkreis 1
- Kabel für Raumthermostat Heizkreis 2
- Mischventil Heizkreis 1
- Mischventil Heizkreis 2

■ Die Durchführungen D-1 und D-2 sind für:

- Externes Steuersignal
- Außentemperaturfühler
- Kabel für Bedieneinheit
- Raumtemperaturfühler Heizkreis 1
- Raumtemperaturfühler Heizkreis 2
- Temperaturfühler Pufferspeicher
- Temperaturfühler Schwimmbad
- Vorlauftemperaturfühler Heizkreis 1
- Vorlauftemperaturfühler Heizkreis 2
- Leistungssteuerungssignal
- Solartemperaturfühler
- SG-Signal
- Heizen/Kühlen-Schalter
- Externer Kompressorschalter

■ Stellen Sie sicher, dass die Sensorkabel nicht die Frontverkleidung berühren (16)

■ Führen Sie die Verkabelung in das Gerät wie in der Abbildung unten gezeigt.

Wenn alle Verkabelungsarbeiten abgeschlossen sind, fixieren Sie die Kabel mit Kabelbinder (bauseits), damit sie keine heißen Flächen wie E-Heizstab, Kupferrohre usw. berühren.

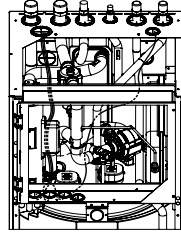

Verkabelung für „KOMBIKATION-1“

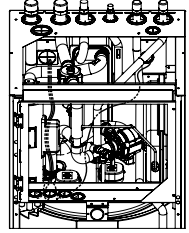

Verkabelung für „KOMBIKATION-2“

Anschlusskabellänge

Beim Anschluss eines externen Geräts an die Hydromodul/ Speicher-Einheit darf das Verbindungskabel die in der Tabelle aufgeführte maximale Länge nicht überschreiten.

Externes Gerät	Maximale Kabellänge (m)
2-Wege-Ventil	50
Mischventil	50
Raumthermostat	50
Zusätzliche Pumpe	50
Solarpumpe	50
Schwimmbadpumpe	50
Pumpe	50
Bivalente Heizquelle/Auftausignal	50
Externe Steuerung	50
Raumtemperaturfühler	30
Außentemperaturfühler	30
Temperaturfühler Pufferspeicher	30
Temperaturfühler Schwimmbad	30
Solartemperaturfühler	30
Vorlauftemperaturfühler	30
Leistungssteuerungssignal	50
SG-Signal	50
Heizen/Kühlen-Schalter	50
Externer Kompressorschalter	50

Klemmschraube auf der Platine	Maximales Anzugsmoment cN•m (kgf•cm)
M3	50
M4	120

Optionale Kabel und Netzkabel an Durchführungen führen

⚠ ACHTUNG

Leitungen dürfen nicht über heiße Oberflächen geführt werden. Andernfalls kann dies zu Beschädigungen der Isolierung und elektrischen Schlägen führen.

Kabelkanäle müssen glatt und frei von scharfen Kanten sein. Andernfalls kann dies zu Beschädigungen der Isolierung und elektrischen Schlägen führen.

■ Verwenden Sie entweder „Kombination-1“ oder „Kombination-2“, um optionale Kabel und Netzkabel an die Durchführungen zu führen.

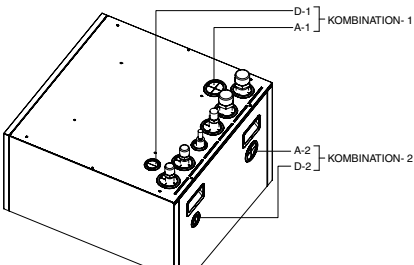

■ Die Durchführungen A-1 und A-2 sind für:

- Netzkabel 1
- Netzkabel 2
- Verbindungskabel zwischen Innen- und Außengerät
- Pumpe Heizkreis 1
- Pumpe Heizkreis 2
- Solarstation
- Raumthermostat Heizkreis 1
- Kabel für Raumthermostat Heizkreis 2
- Mischventil Heizkreis 1
- Mischventil Heizkreis 2
- 2-Wege-Ventil
- Zusätzliche Pumpe
- Anschluss bivalente Heizquelle

Anschluss der Hauptplatine

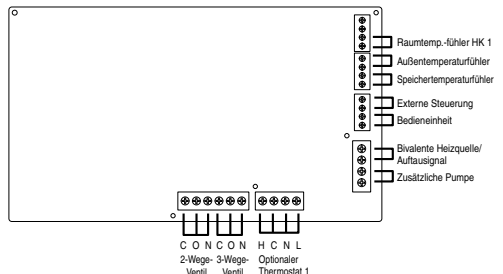

■ Signaleingänge

Optionaler Thermostat	L N =230 V AC, Heizen, Kühlen=Klemmen für Heiz-/Kühlanforderung vom Thermostat #Funktioniert nur, wenn keine optionale Zusatzplatine verwendet wird.
Externe Steuerung	Potenzialfreier Kontakt Offen=nicht in Betrieb, Geschlossen=in Betrieb (Systemeinstellung notwendig) Ermöglicht die externe EIN/AUS-Schaltung des Betriebs.
Bedieneinheit	Angeschlossen (Zweidrahtiges Kabel für Verlegung und Verlängerung verwenden. Die Gesamtkabellänge darf max. 50 m betragen.)

■ Ausgänge

3-Wege-Ventil	230 V AC N=Neutral Offen, Geschlossen=Richtung (Ermöglicht bei Anschluss des WW-Speichers die Umschaltung zw. Heizkreisen.)
2-Wege-Ventil	230 V AC N=Neutral Offen, Geschlossen (Ermöglicht das Sperren eines Heizkreises im Kühlbetrieb.)
Zusätzliche Pumpe	230 V AC (Zur Unterstützung der in der Hydromodul/Speicher-Einheit integrierten Pumpen, wenn deren Kapazität nicht ausreicht.)
Bivalente Heizquelle/Auftausignal	Potenzialfreier Kontakt (Systemeinstellung notwendig)

■ Eingänge für Temperaturfühler

Raumtemp.-fühler HK 1	PAW-A2W-TSRT #Funktioniert nur, wenn keine optionale Zusatzplatine verwendet wird.
Außentemperaturfühler	AW-A2W-TSOD (Max. Gesamtkabellänge: 30 m)

Anschluss der optionalen Zusatzplatine CZ-NS4P

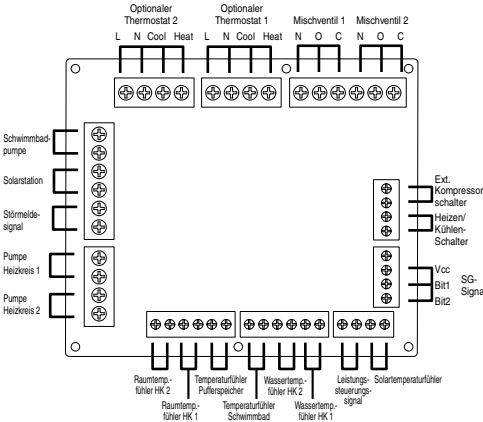

Signaleingänge

Optionaler Thermostat	L N =230 V AC, Heizen, Kühlen=Klemmen für Heiz-/Kühlanforderung vom Thermostat
SG-Signal	Potenzialfreier Kontakt Vcc-Bit1, Vcc-Bit2 Offen/Geschlossen (Systemeinstellung notwendig) Schalter umschalten (Bitte mit den 2 Kontaktissteuerungen verbinden)
Heizen/Kühlen-Schalter	Potenzialfreier Kontakt Offen=Heizen, Geschlossen=Kühlen (Systemeinstellung notwendig)
Ext. Kompressorschalter	Potenzialfreier Kontakt Offen=AG AUS, Geschlossen=AG EIN (Systemeinstellung notwendig)
Leistungssteuerungssignal	0-10-V-DC-Signal (Systemeinstellung notwendig) Bitte mit der 0-10-V-DC-Steuerung verbinden.

■ Ausgänge

Mischventil	230 V AC N=Neutral Offen, Geschlossen =Mischrichtung Betriebszeit: 30 – 120 s
Schwimmbadpumpe	230 V AC
Solarpumpe	230 V AC
Pumpe für Heizkreis	230 V AC

■ Eingänge für Temperaturfühler

Raumtemperaturfühler für Heizkreis	PAW-A2W-TSRT
Temperaturfühler Pufferspeicher	PAW-A2W-TSBU
Temperaturfühler Schwimmbad	PAW-A2W-TSHC
Vorlauftemperaturfühler Heizkreis	PAW-A2W-TSHC
Solartemperaturfühler	PAW-A2W-TSSO

Empfohlene Spezifikation der externen Vorrichtung

- Dieser Abschnitt enthält die von Panasonic empfohlene Spezifikation für optionale externe Geräte. Vergewissern Sie sich stets, die korrekte externe Vorrichtung während der Systemmontage zu verwenden.

- Für optionalen Fühler.

- Temperaturfühler Pufferspeicher: PAW-A2W-TSBU
Zur Messung der Pufferspeichertemperatur.
Fühler in die Tauchhülse einsetzen und mit Kontaktpaste an der Oberfläche des Pufferspeichers befestigen.
Abmessungen (mm)

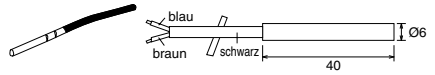

- Vorlauftemperaturfühler Heizkreis: PAW-A2W-TSHC
Zur Messung der Wassertemperatur im jeweiligen Heizkreis.
Fühler mit Hilfe des Edelstahlhaltens und der Kontaktpaste (beides im Lieferumfang enthalten) an der Wasserleitung befestigen.
Abmessungen (mm)

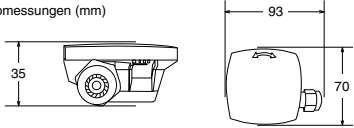

- Außentemperaturfühler: PAW-A2W-TSOD
Wenn der Montageort des Außengeräts direktem Sonnenlicht ausgesetzt ist, kann der Außentemperaturfühler die tatsächliche Außentemperatur nicht richtig messen.
In diesem Fall kann der optionale Außentemperaturfühler an einer geeigneten Stelle angebracht werden, wo er die Außentemperatur genauer messen kann.
Abmessungen (mm)

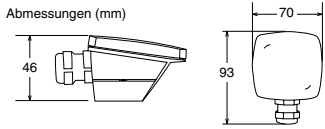

- Raumtemperaturfühler: PAW-A2W-TSRT
Raumtemperaturfühler in dem montieren, in dem die Regelung der Raumtemperatur erforderlich ist.

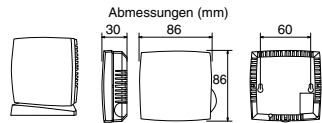

- Solartemperaturfühler: PAW-A2W-TSSO
Zur Messung der Solarmodultemperatur.
Fühler in die Tauchhülse einsetzen und mit Kontaktpaste an der Oberfläche des Solarmoduls befestigen.
Abmessungen (mm)

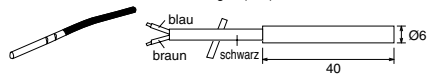

- Der Verlauf der Widerstandswerte des oben genannten Fühlers sind der folgenden Tabelle zu entnehmen.

Temperatur (°C)	Widerstand (kΩ)	Temperatur (°C)	Widerstand (kΩ)
30	5,326	150	0,147
25	6,523	140	0,186
20	8,044	130	0,236
15	9,980	120	0,302
10	12,443	110	0,390
5	15,604	100	0,511
0	19,70	90	0,686
-5	25,05	80	0,932
-10	32,10	70	1,279
-15	41,45	65	1,504
-20	53,92	60	1,777
-25	70,53	55	2,106
-30	93,05	50	2,508
-35	124,24	45	3,003
-40	167,82	40	3,615
		35	4,375

- Für optionale Pumpe.
Stromversorgung: 230 V AC/50 Hz, <math>< 500\text{W}</math>
Empfohlene Komponente: Yonos 25/6, hergestellt von Wilo

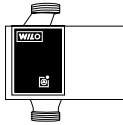

- Für optionales Mischventil.
Stromversorgung: 230 V AC/50 Hz (Eingang offen/Ausgang geschlossen)
Betriebszeit: 30 – 120 s
Empfohlene Komponente: 167032, hergestellt von Caleffi



⚠ VORSICHT

Dieser Abschnitt richtet sich ausschließlich an autorisierte und qualifizierte Elektriker bzw. Wasserinstallateure. Arbeiten hinter der mit Schrauben gehaltenen Frontverkleidung müssen unter der Aufsicht eines qualifizierten Monteurs oder Wartungstechnikers durchgeführt werden.

Installation des Netzwerk-Adapters 7 (optional)

1. Entfernen Sie die Abdeckung ③ des Anschlusskastens, und schließen Sie dann das diesem Adapter beigegefügte Kabel an den CN-CNT-Steckverbinder an der Platine an.
 - Ziehen Sie das Kabel aus der Hydromodul/Speicher-Einheit, damit es nicht geknickt wird.
 - Wenn eine optionale Platine in der Hydromodul/Speicher-Einheit installiert wurde, schließen Sie sie an den CN-CNT-Steckverbinder der optionalen Platine an.

Anschlussbeispiele:

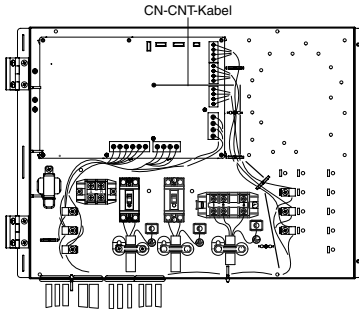

Ohne optionale Platine

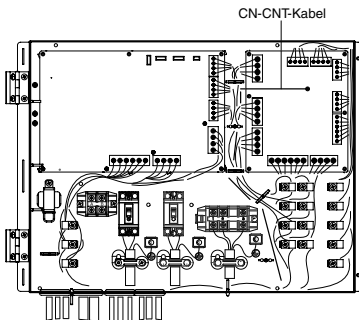

Mit optionaler Platine

2. Führen Sie einen Flachkopfschraubendreher in die Öffnung an der Oberseite des Adapters ein, und nehmen Sie die Abdeckung ab. Schließen Sie das andere Ende des CN-CNT-Kabelsteckverbinders an den Steckverbinder im Adapter an.

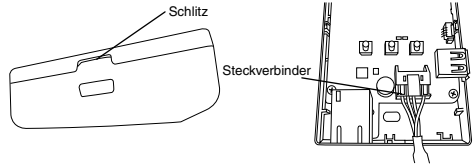

3. Bringen Sie an der Wand neben der Hydromodul/Speicher-Einheit den Adapter an, indem Sie die hintere Abdeckung mit Schrauben befestigen.

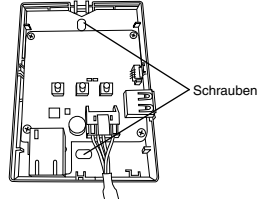

4. Ziehen Sie das CN-CNT-Kabel durch die Öffnung an der Unterseite des Adapters, und bringen Sie die vordere Abdeckung wieder an der hinteren Abdeckung an.

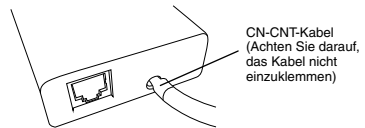

5. Befestigen Sie das CN-CNT-Kabel mit der mitgelieferten Kabelklemme an der Wand. Ziehen Sie das Kabel wie im Diagramm gezeigt herum, damit keine äußeren Kräfte auf den Steckverbinder im Adapter einwirken können. Binden Sie außerdem die Kabel am Ende der Hydromodul/Speicher-Einheit mit dem mitgelieferten Kabelbinder zusammen.

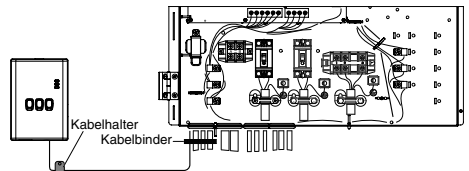

3 Systeminstallation

3-1. Tasten und Display der Bedieneinheit

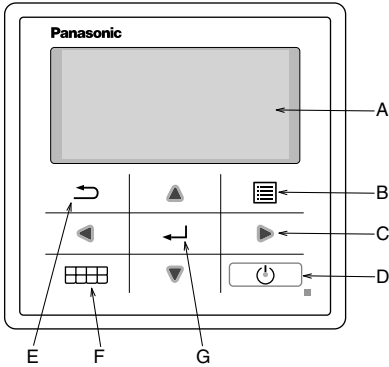

Name	Funktion
A: Hauptfenster	Informationen anzeigen
B: Menü	Hauptmenü öffnen/schließen
C: Pfeil-Tasten	Element auswählen oder ändern
D: EIN/AUS-Taste	Gerät ein- bzw. ausschalten
E: Zurück-Taste	Zum vorherigen Element zurückkehren
F: Schnellmenü-Taste	Schnellmenü öffnen/schließen
G: OK	Auswahl/Einstellung bestätigen

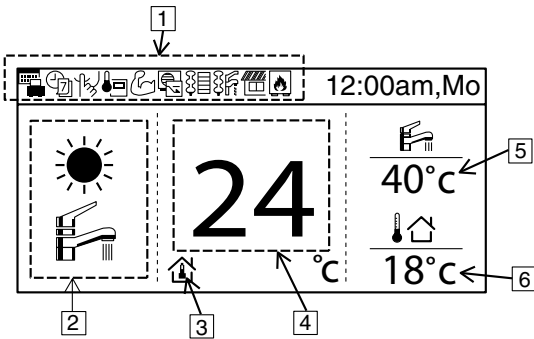

Name	Funktion							
1: Betriebssymbole	Anzeige der eingestellten Funktion							
	Urlaubsbetrieb		Leistungssteuerung					
	Wochentimer		Elektro-Heizstab Heizung					
	Flüsterbetrieb		Elektro-Heizstab Warmwasser					
	Betrieb mit Bedieneinheit als Raumthermostat		Solarbetrieb					
	Leistungsbetrieb		Bivalente Heizquelle					
2: Betriebsart	Anzeige der eingestellten Betriebsart/des aktuellen Betriebsstatus							
	Heizen		Kühlen					
	Auto		Warmwasserbereitung		Auto Heizen		Auto Kühlen	
	Wärmepumpe in Betrieb							
3: Anzeige Temperaturfühler/Temperaturen		Interner Raumthermostat		Heizkurve		Vorlauftemperatur direkt eingestellt		Schwimmbadtemp. eingestellt
4: Anzeige Heiztemp.	Anzeige der Temperatur des jeweiligen Heizkreises (entspricht der Solltemperatur, wenn mit einer Linie umrandet)							
5: Anzeige der Speichertemp.	Anzeige der aktuellen Speichertemperatur (entspricht der Solltemperatur, wenn mit einer Linie umrandet)							
6: Außentemp.	Anzeige der aktuellen Außentemperatur							

Erstes Einschalten (Installationsstart)

Initialisierung	12:00am,Mo
Initialisierung läuft.	

Nach dem ersten Einschalten EIN erscheint zuerst das Initialisierungsfenster (10 Sek.)



	12:00am,Mo
[⏻] Start	

Nach Abschluss der Initialisierung erscheint das Anfangsfenster.



Sprache	12:00am,Mo
ENGLISH	
FRANÇAIS	
DEUTSCH	
ITALIANO	
▼ Wählen	[↵] Bestät.

Wenn eine beliebige Taste betätigt wird, erscheint das Fenster für die Spracheinstellung. (HINWEIS) Wenn die Grundeinstellung nicht ausgeführt wird, erscheint das Menü nicht.



Sprache einstellen & bestätigen

Zeitformat	12:00am,Mo
24 h	
AM / PM	
▼ Wählen	[↵] Bestät.

Nachdem die Sprache eingestellt wurde, erscheint das Einstellungsfenster für die Anzeige der Uhrzeit im 24-Stunden- oder 12-Stunden-Format (24 h/AM/PM).



Zeitanzeige einstellen & bestätigen

Datum und Uhrzeit	12:00am,Mo
Jahr/Monat/Tag	Std. : Min.
2015 / 01 / 01	12 : 00
↕ Wählen	[↵] Bestät.

Danach erscheint das Einstellungsfenster für das aktuelle Datum (im Format JJJJ/MM/TT) und die aktuelle Uhrzeit.



Datum und Uhrzeit einstellen & bestätigen

	12:00am,Mo
[⏻] Start	

Danach erscheint erneut das Anfangsfenster.



Hauptmenü-Taste drücken und „Installateur-Setup auswählen“

Hauptmenü	12:00am,Mo
Systemüberprüfung	
Persönl. Einstellung	
Service-Kontakt	
Installateur-Setup	
▲ Wählen	[↵] Bestät.



Bestätigungstaste drücken, um Installateur-Setup zu öffnen

3-2. Installateur-Setup

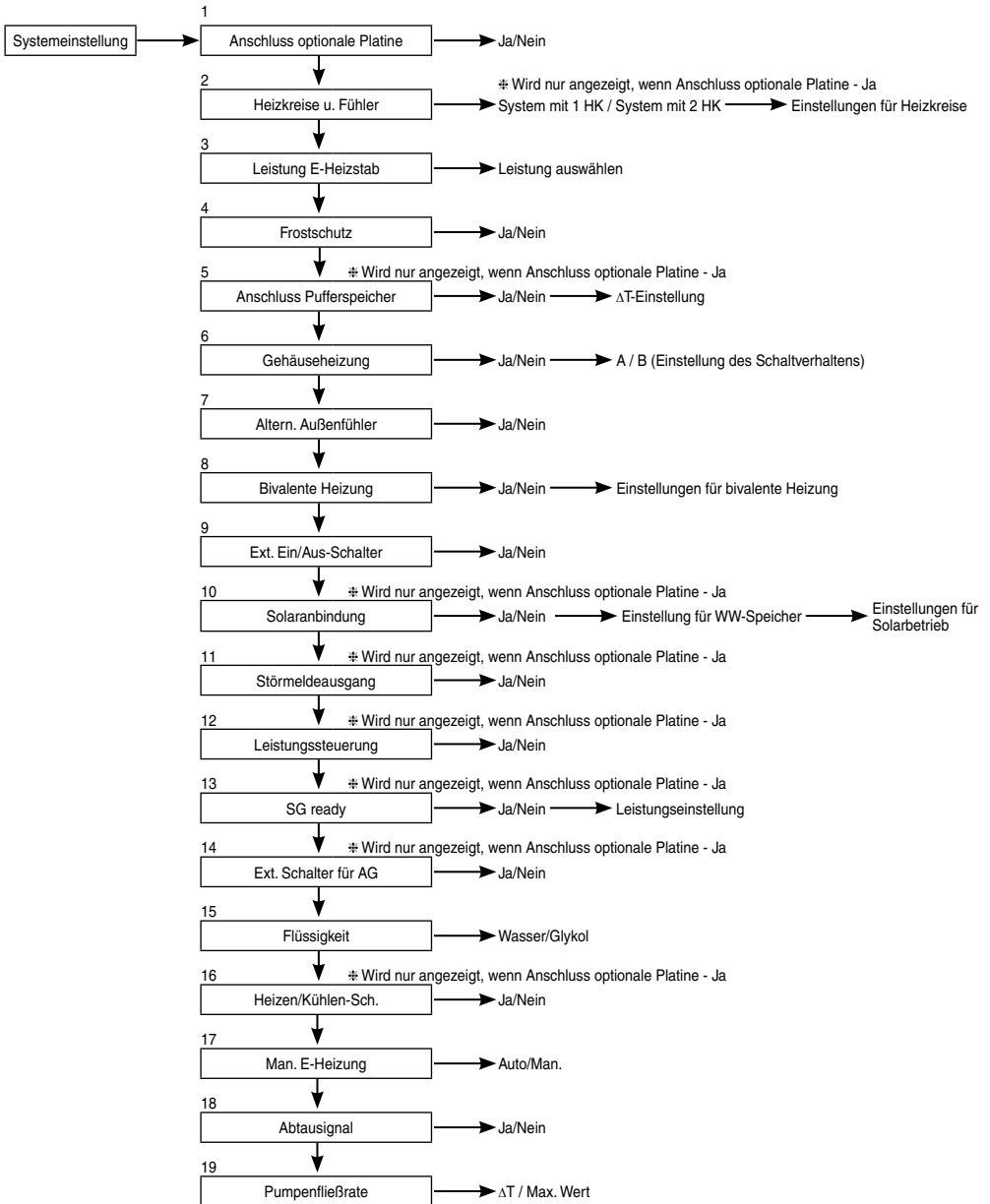

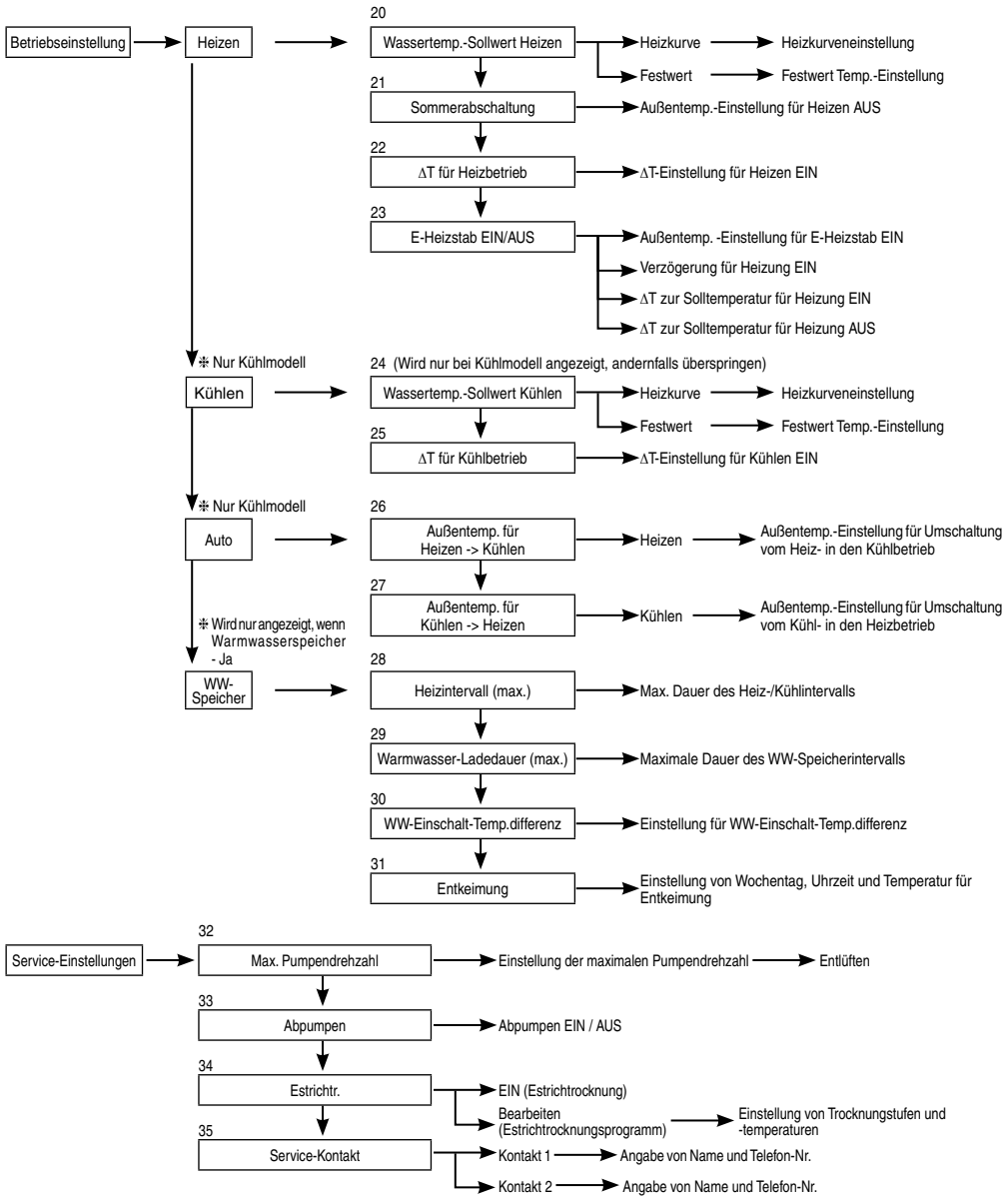

3-3. Systemeinstellung

1. Anschluss optionale Platine	Grundeinstellung: Nein	<table border="1" style="width: 100%;"><tr><td>Systemeinstellung</td><td style="text-align: right;">12:00am,Mo</td></tr><tr><td>Anschluss optionale Platine</td><td></td></tr><tr><td>Heizkreise u. Fühler</td><td></td></tr><tr><td>Leistung E-Heizstab</td><td></td></tr><tr><td>Frostschutz</td><td></td></tr><tr><td>▼ Wählen</td><td style="text-align: right;">[↔] Bestät.</td></tr></table>	Systemeinstellung	12:00am,Mo	Anschluss optionale Platine		Heizkreise u. Fühler		Leistung E-Heizstab		Frostschutz		▼ Wählen	[↔] Bestät.
Systemeinstellung	12:00am,Mo													
Anschluss optionale Platine														
Heizkreise u. Fühler														
Leistung E-Heizstab														
Frostschutz														
▼ Wählen	[↔] Bestät.													

Wenn eine der unten genannten Funktionen notwendig ist, kaufen und installieren Sie die optionale Zusatzplatine.
Wählen Sie nach dem Einbau der Zusatzplatine die Einstellung Ja.

- Regelung von System mit 2 Heizkreisen
- Schwimmbad
- Puffersp.
- Solarbetrieb
- Externer Störmeldeausgang
- Leistungssteuerung
- SG ready
- Externe Ausschaltung des Außengeräts (Ext. Kompressorschalter)

2. Heizkreise u. Fühler	Grundeinstellung: Raum- und Wasstemp.	<table border="1" style="width: 100%;"><tr><td>Systemeinstellung</td><td style="text-align: right;">12:00am,Mo</td></tr><tr><td>Anschluss optionale Platine</td><td></td></tr><tr><td>Heizkreise u. Fühler</td><td></td></tr><tr><td>Leistung E-Heizstab</td><td></td></tr><tr><td>Frostschutz</td><td></td></tr><tr><td>▲ Wählen</td><td style="text-align: right;">[↔] Bestät.</td></tr></table>	Systemeinstellung	12:00am,Mo	Anschluss optionale Platine		Heizkreise u. Fühler		Leistung E-Heizstab		Frostschutz		▲ Wählen	[↔] Bestät.
Systemeinstellung	12:00am,Mo													
Anschluss optionale Platine														
Heizkreise u. Fühler														
Leistung E-Heizstab														
Frostschutz														
▲ Wählen	[↔] Bestät.													

Wenn keine optionale Zusatzplatine angeschlossen ist:
Wählen Sie einen der drei folgenden Fühler für die Raumtemperaturregelung.

- ① Wassertemperatur (Vorlauftemperatur des Heizkreises)
- ② Raumthermostat (Extern/Intern)
- ③ Raumtemp.fühler

Wenn eine optionale Zusatzplatine angeschlossen ist:

- ① Wählen Sie aus, ob die Regelung für ein System mit einem Heizkreis oder mit zwei Heizkreisen eingerichtet werden soll.
Wählen Sie bei einem System mit 1 Heizkreis entweder „Raum“ oder „Schwimmbad“ und anschließend den zutreffenden Fühler aus.
Wählen Sie bei einem System mit 2 Heizkreisen zuerst den Fühler für HK 1 aus, und dann für HK 2 entweder „Raum“ oder „Schwimmbad“ und anschließend den zutreffenden Fühler.
(HINWEIS) In einem System mit zwei Heizkreisen kann die Schwimmbadfunktion lediglich für Heizkreis 2 eingestellt werden.

3. Leistung E-Heizstab	Grundeinstellung: Abhängig vom Modell	<table border="1" style="width: 100%;"><tr><td>Systemeinstellung</td><td style="text-align: right;">12:00am,Mo</td></tr><tr><td>Anschluss optionale Platine</td><td></td></tr><tr><td>Heizkreise u. Fühler</td><td></td></tr><tr><td>Leistung E-Heizstab</td><td></td></tr><tr><td>Frostschutz</td><td></td></tr><tr><td>▲ Wählen</td><td style="text-align: right;">[↔] Bestät.</td></tr></table>	Systemeinstellung	12:00am,Mo	Anschluss optionale Platine		Heizkreise u. Fühler		Leistung E-Heizstab		Frostschutz		▲ Wählen	[↔] Bestät.
Systemeinstellung	12:00am,Mo													
Anschluss optionale Platine														
Heizkreise u. Fühler														
Leistung E-Heizstab														
Frostschutz														
▲ Wählen	[↔] Bestät.													

Wenn ein eingebauter Heizstab vorhanden ist, wählen Sie die zur Wahl stehende Heizstabelleistung.

(HINWEIS) Bei einigen Modellen kann die Heizstabelleistung nicht ausgewählt werden.

4. Frostschutz	Grundeinstellung: Ja	<table border="1" style="width: 100%;"><tr><td>Systemeinstellung</td><td style="text-align: right;">12:00am,Mo</td></tr><tr><td>Anschluss optionale Platine</td><td></td></tr><tr><td>Heizkreise u. Fühler</td><td></td></tr><tr><td>Leistung E-Heizstab</td><td></td></tr><tr><td>Frostschutz</td><td></td></tr><tr><td>▲ Wählen</td><td style="text-align: right;">[↔] Bestät.</td></tr></table>	Systemeinstellung	12:00am,Mo	Anschluss optionale Platine		Heizkreise u. Fühler		Leistung E-Heizstab		Frostschutz		▲ Wählen	[↔] Bestät.
Systemeinstellung	12:00am,Mo													
Anschluss optionale Platine														
Heizkreise u. Fühler														
Leistung E-Heizstab														
Frostschutz														
▲ Wählen	[↔] Bestät.													

Frostschutzbetrieb für den Wasserkreislauf ausführen.
Wenn Ja eingestellt ist, wird die Umwälzpumpe eingeschaltet, wenn die Wassertemperatur den Gefrierpunkt erreicht. Wenn die Wassertemperatur die Ausschalttemperatur für die Umwälzpumpe nicht erreicht, wird der E-Heizstab aktiviert.

(HINWEIS) Wenn „Nein“ eingestellt ist, kann der Wasserkreislauf einfrieren und eine Fehlfunktion auslösen, wenn die Wassertemperatur den Gefrierpunkt erreicht oder unter 0°C sinkt.

5. Anschluss Pufferspeicher	Grundeinstellung: Nein	<table border="1" style="width: 100%;"><tr><td>Systemeinstellung</td><td style="text-align: right;">12:00am,Mo</td></tr><tr><td>Leistung E-Heizstab</td><td></td></tr><tr><td>Frostschutz</td><td></td></tr><tr><td>WW-Speicher</td><td></td></tr><tr><td>Anschluss Pufferspeicher</td><td></td></tr><tr><td>▲ Wählen</td><td style="text-align: right;">[↔] Bestät.</td></tr></table>	Systemeinstellung	12:00am,Mo	Leistung E-Heizstab		Frostschutz		WW-Speicher		Anschluss Pufferspeicher		▲ Wählen	[↔] Bestät.
Systemeinstellung	12:00am,Mo													
Leistung E-Heizstab														
Frostschutz														
WW-Speicher														
Anschluss Pufferspeicher														
▲ Wählen	[↔] Bestät.													

Wählen Sie aus, ob ein Pufferspeicher angeschlossen ist, oder nicht.
Wenn ein Pufferspeicher verwendet wird, stellen Sie Ja ein.
Verbinden Sie den Temperaturfühler des Pufferspeichers, ΔT (ΔT zur Erhöhung der primären Seitentemp. gegen die sekundäre Seitentemp. verwenden).
(HINWEIS) Wird nur angezeigt, wenn eine optionale Zusatzplatine angeschlossen ist. Je kleiner das Pufferspeichervolumen ist, desto größer sollte ΔT sein.

6. Gehäuseheizung

Grundeinstellung: Nein

Systemeinstellung	12:00am,Mo
WW-Speicher	
Anschluss Pufferspeicher	
E-Heizstab Warmw.	
Gehäuseheizung	
Wählen	[↵] Bestät.

Wählen Sie aus, ob eine Gehäuseheizung angeschlossen ist, oder nicht. Wenn Ja eingestellt ist, wählen Sie Schaltverhalten A oder B für die Gehäuseheizung aus.

A: Gebäudeheizung wird nur während des Abtaubetriebs eingeschaltet.
B: Die Gehäuseheizung wird bei 5 °C und weniger eingeschaltet.

7. Altern. Außentfühler

Grundeinstellung: Nein

Systemeinstellung	12:00am,Mo
Anschluss Pufferspeicher	
E-Heizstab Warmw.	
Gehäuseheizung	
Altern. Außentfühler	
Wählen	[↵] Bestät.

Stellen Sie „Ja“ ein, wenn alternativer Außentemperaturfühler angeschlossen ist.

In diesem Fall wird die Regelung vom alternativen Außentemperaturfühler gesteuert, und der zur Wärmepumpe gehörende Außentemperaturfühler wird ignoriert.

8. Bivalente Heizung

Grundeinstellung: Nein

Systemeinstellung	12:00am,Mo
E-Heizstab Warmw.	
Gehäuseheizung	
Altern. Außentfühler	
Bivalente Heizung	
Wählen	[↵] Bestät.

Wählen Sie aus, ob eine bivalente Heizquelle angeschlossen ist. Schließen Sie das Kabel für das Signal zum Einschalten der bivalenten Heizquelle an die Klemmen auf der Hauptplatine der Bedieneinheit an. Stellen Sie Bivalente Heizung auf JA ein.

Führen Sie danach die Einstellungen laut den Anweisungen der Bedieneinheit aus.

Das Symbol für den Anschluss einer bivalenten Heizquelle wird im Hauptfenster der Bedieneinheit angezeigt.

Wenn für die bivalente Heizung „JA“ eingestellt ist, können zwei Schaltverhalten gewählt werden (SG ready/Auto)

1) SG ready Steuerung (nur verfügbar, wenn für die optionale Zusatzplatine JA eingestellt ist)

- Der SG ready-Eingang der optionalen Zusatzplatinen-Klemme für EIN/AUS der bivalenten Heizquelle und der Wärmepumpe hat die folgenden Zustände

SG-Signal		Betriebsarten
Vcc-Bit1	Vcc-Bit2	
Offen	Offen	Wärmepumpe AUS, bivalente Heizquelle AUS
Geschlossen	Offen	Wärmepumpe EIN, bivalente Heizquelle AUS
Offen	Geschlossen	Wärmepumpe AUS, bivalente Heizquelle EIN
Geschlossen	Geschlossen	Wärmepumpe EIN, bivalente Heizquelle EIN

* Der SG ready-Eingang für die bivalente Heizquelle hat die gleiche Klemme wie der Anschluss [14. SG ready]. Es kann nur eine der beiden Einstellungen gleichzeitig genutzt werden.

Wenn die Funktion gewählt, wird die andere Funktion deaktiviert.

2) Auto (wenn für die optionale Zusatzplatine „Nein“ eingestellt ist, wird das Bivalenz-Schaltverhalten standardmäßig auf Auto eingestellt) Für den automatischen Bivalenzbetrieb sind drei Schaltverhalten verfügbar, die nachfolgend erläutert werden.

- ① Alternativ (Umschaltung zum Betrieb der bivalenten Heizquelle, wenn die Außentemperatur unter den Grenzwert sinkt)
- ② Parallel (ermöglicht gleichzeitigen Betrieb von Wärmepumpe und bivalenter Heizquelle, wenn die Außentemperatur unter den Grenzwert sinkt)
- ③ Parallel erweitert (ermöglicht getrennte Einstellung für Pufferspeicher und Warmwasserspeicher sowie einer Ein- und Ausschaltverzögerung für den Betrieb der bivalenten Heizquelle)

Wenn die bivalente Heizquelle auf „EIN“ gestellt ist, ist der „Anschluss bivalente Heizquelle“ „EIN“, und unter dem Bivalenzsymbol wird ein Unterstrich „_“ angezeigt.

Für die bivalente Heizquelle und dieselbe Solltemperatur wie für die Wärmepumpe eingestellt werden.

Wenn die Solltemperatur der bivalenten Heizquelle höher eingestellt ist die der Wärmepumpe und kein Mischventil installiert ist, kann die Vorlauftemperatur des Heizkreises nicht erreicht werden.

Für die Steuerung des Bivalenzbetriebs ist nur ein Steuersignal zulässig. Für die Betriebseinstellung der bivalenten Heizquelle ist der Installateur verantwortlich.

Alternativbetrieb



Parallelbetrieb

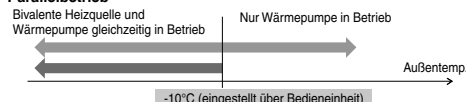

Erweiterter Parallelbetrieb

Für „Heizen“ (d. h. Pufferspeicher)

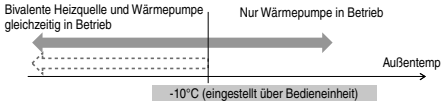

UND
Wenn die Wärmepumpe arbeitet, aber die Wassertemperatur diese Temperatur für mehr als 30 Min. nicht erreicht (eingestellt über Bedieneinheit)

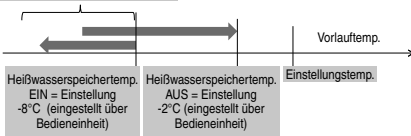

Bivalente Heizquelle Im Erweiterten Parallelbetrieb ist eine getrennte Einstellung für Pufferspeicher und Warmwasserspeicher möglich. Während des Heiz- und Warmwasserbetriebs („HEAT+TANK“) wird der Bivalenzausgang bei jeder Umschaltung der Betriebsart auf AUS zurückgesetzt. Für die Auswahl der optimalen Einstellung für das System ist ein gutes Verständnis der der Bivalenzfunktion erforderlich.

Für „Warmw.“ (d. h. Warmwasserspeicher)

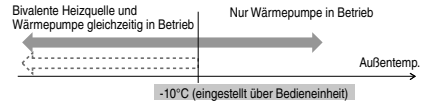

UND

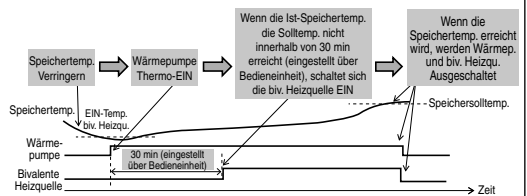

Wenn die Ist-Speichertemp. die Solltemp. nicht innerhalb von 30 min erreicht (eingestellt über Bedieneinheit), schaltet sich die biv. Heizquelle EIN

Wenn die Speichertemp. erreicht wird, werden Wärmep. und biv. Heizqu. Ausgeschaltet

9. Ext. Ein/Aus-Schalter

Grundeinstellung: Nein

Ermöglicht die externe EIN/AUS-Schaltung des Betriebs.

Systemeinstellung	12:00am,Mo
Gehäuseheizung	
Altern. Außenfühler	
Bivalente Heizung	
Ext. Ein/Aus-Schalter	
Wählen	[↔] Bestät.

10. Solaranbindung

Grundeinstellung: Nein

Wählen Sie aus, ob eine Solarstation angeschlossen ist.

Folgende Optionen sind verfügbar:

- 1 Auswahl des Pufferspeichers oder des Warmwasserspeichers für die Solaranbindung.
- 2 Einstellung der Einschalt-Temperaturdifferenz zwischen dem Temperaturfühler des Solarmoduls und dem Temperaturfühler des Pufferspeichers oder des Warmwasserspeichers zum Einschalten der Solarstation.
- 3 Einstellung der Ausschalt-Temperaturdifferenz zwischen dem Temperaturfühler des Solarmoduls und dem Temperaturfühler des Pufferspeichers oder des Warmwasserspeichers zum Ausschalten der Solarstation.
- 4 Einstellung der Einschalttemperatur für den Frostschutzbetrieb (dabei ist zu berücksichtigen, ob Glykol verwendet wird oder nicht).
- 5 Einstellung der Temperatur-Obergrenze für den Betrieb der Solarstation (Solarstation wird ausgeschaltet, wenn die Speichertemperatur die angegebene Temperatur überschreitet (70-90°C))

Systemeinstellung	12:00am,Mo
Altern. Außenfühler	
Bivalente Heizung	
Ext. Ein/Aus-Schalter	
Solaranbindung	
Wählen	[↔] Bestät.

11. Störmeldeausgang

Grundeinstellung: Nein

Wählen Sie aus, ob eine externe Anzeigeeinheit für Störmeldungen angeschlossen ist.

Wenn eine Störung auftritt, wird ein potenzialfreier Kontakt aktiviert.

(HINWEIS) Wird nur angezeigt, wenn eine optionale Zusatzplatine angeschlossen ist. Wenn eine Störung auftritt, ist das Störmeldungssignal EIN.

Das Störmeldungssignal bleibt auch nach dem Schließen der Anzeige EIN.

Systemeinstellung	12:00am,Mo
Bivalente Heizung	
Ext. Ein/Aus-Schalter	
Solaranbindung	
Störmeldeausgang	
Wählen	[↔] Bestät.

12. Leistungssteuerung

Grundeinstellung: Nein

Systemeinstellung 12:00am,Mo

Wählen Sie aus, ob eine Leistungssteuerung vorhanden ist.
Sie können die Klemmenspannung innerhalb von 1 ~ 10 V anpassen, um den Betriebsstrom und damit die Leistungsaufnahme zu begrenzen (Lastabwurf).

(HINWEIS) Wird nur angezeigt, wenn eine optionale Zusatzplatine angeschlossen ist.

Analoger Eingang [v]	Stufe [%]
0,0	nicht aktiviert
0,1 – 0,6	nicht aktiviert
0,7	10 nicht aktiviert
0,8	10
0,9 – 1,1	10
1,2	15 10
1,3	15
1,4 – 1,6	15
1,7	20 15
1,8	20
1,9 – 2,1	20
2,2	25 20
2,3	25
2,4 – 2,6	25
2,7	30 25
2,8	30
2,9 – 3,1	30
3,2	35 30
3,3	35
3,4 – 3,6	35
3,7	40 35
3,8	40

Analoger Eingang [v]	Stufe [%]
3,9 – 4,1	40
4,2	45 40
4,3	45
4,4 – 4,6	45
4,7	50 45
4,8	50
4,9 – 5,1	50
5,2	55 50
5,3	55
5,4 – 5,6	55
5,7	60 55
5,8	60
5,9 – 6,1	60
6,2	65 60
6,3	65
6,4 – 6,6	65
6,7	70 65
6,8	70
6,9 – 7,1	70
7,2	75 70
7,3	75

Analoger Eingang [v]	Stufe [%]
7,4 – 7,6	75
7,7	80 75
7,8	80
7,9 – 8,1	80
8,2	85 80
8,3	85
8,4 – 8,6	85
8,7	90 85
8,8	90
8,9 – 9,1	90
9,2	95 90
9,3	95
9,4 – 9,6	95
9,7	100 95
9,8	100
9,9 –	100

*Ein Mindest-Betriebsstrom wird zu Schutzzwecken bei jedem Modell angelegt.
*Die Funktion arbeitet mit einer Spannungshysterese von 0,2 V.
*Die Spannungswerte werden mit max. zwei Dezimalstellen angegeben (ohne Rundung).

Systemeinstellung 12:00am,Mo

13. SG ready

Grundeinstellung: Nein

Die Betriebsart der Wärmepumpe kann durch die Änderung des Schaltzustands von zwei Klemmenkontakten (Offen/Geschlossen) geändert werden.
Die untenstehenden Einstellungen sind möglich.

SG-Signal		Betriebsmuster
Vcc-Bit1	Vcc-Bit2	
Offen	Offen	Normal
Geschlossen	Offen	Wärmepumpe und E-Heizstab AUS
Offen	Geschlossen	Überhöungsstufe 1
Geschlossen	Geschlossen	Überhöungsstufe 2

Überhöungsstufe 1

- Kapazität Warmw. ____%
- Kapazität Heizen (prozentuale Überhöhung der Pufferspeicher-Sollwerte) ____%
- Kühlleistung ____°C

Überhöungsstufe 2

- Kapazität Warmw. ____%
- Kapazität Heizen (prozentuale Überhöhung der Pufferspeicher-Sollwerte) ____%
- Kühlleistung ____°C

Durch SG ready-Einstellung auf der Bedieneinheit eingestellt

(Wenn SG ready auf „Ja“ eingestellt ist, wird das Bivalenz-Schaltverhalten auf Auto eingestellt.)

Systemeinstellung 12:00am,Mo

Solaranbindung
Störmeldeausgang
Leistungssteuerung

SG ready

Wählen [↔] Bestät.

14. Ext. Schalter für AG

Grundeinstellung: Nein

Systemeinstellung 12:00am,Mo

Wählen Sie aus, ob ein externer Kompressorschalter angeschlossen ist.
Schalter ist mit den externen Geräten verbunden, um den Stromkonsum zu kontrollieren, das Öffnen-Signal beendet den Betrieb des Verdichters. (Heizbetrieb etc. werden nicht eingestellt).

(HINWEIS) Wird nur angezeigt, wenn eine optionale Zusatzplatine angeschlossen ist.

Gemäß den Schweizer Vorschriften für einen Standardstromanschluss, muss der DIP-Schalter (Schalter 2, Stift 3) auf der Hauptplatine der Wärmepumpe auf „EIN“ gestellt werden. Mit dem Geschlossen/Offen-Signal wird der E-Heizstab des Warmwasserspeichers EIN/AUS geschaltet (zur Entkeimung).

Störmeldeausgang
Leistungssteuerung

SG ready

Ext. Schalter für AG

Wählen [↔] Bestät.

15. Flüssigkeit

Grundeinstellung: Wasser

Wählen Sie aus, ob als Heizmedium Wasser oder Glykol verwendet wird.

Es gibt 2 Arten von Einstellungen, Wasser- und Glykol.

(HINWEIS) Stellen Sie „Glykol“ ein, wenn Sie Frostschutzflüssigkeit verwenden.
Bei einer falschen Einstellung können Störungen auftreten.

Systemeinstellung	12:00am,Mo
Leistungssteuerung	
SG ready	
Ext. Schalter für AG	
Flüssigkeit	
⬆ Wählen	[↩] Bestät.

16. Heizen/Kühlen-Sch.

Grundeinstellung: Nein

Mit einem externen Schalter kann der Heiz- oder Kühlbetrieb fest eingestellt werden.

(Offen) : Heizbetrieb fest eingestellt (Heizen +Warmwasser)
(Geschlossen) : Heizbetrieb fest eingestellt (Kühlen + Warmwasser)
(HINWEIS) Diese Einstellung ist für Nur-Heizen-Modelle nicht verfügbar.
(HINWEIS) Wird nur angezeigt, wenn eine optionale Zusatzplatine angeschlossen ist.

Timer-Funktion kann nicht verwendet werden. Auto-Modus kann nicht verwendet werden.

Systemeinstellung	12:00am,Mo
SG ready	
Ext. Schalter für AG	
Flüssigkeit	
Heizen/Kühlen-Sch.	
▲ Wählen	[↩] Bestät.

17. Man. E-Heizung

Grundeinstellung: Man.

Im manuellen Betrieb kann der Benutzer den Betrieb „Heiz. immer ein“ mit Hilfe des Schnellmenüs einschalten.

Wenn „Auto“ ausgewählt wird, schaltet sich die Betriebsart „Heiz. immer ein“ automatisch ein, wenn ein Fehler beim Betrieb auftritt.
Der Betrieb „Heiz. immer ein“ wird entsprechend der letzten Auswahl der Betriebsart durchgeführt. Die Auswahl der Betriebsart ist im Betrieb „Heiz. immer ein“ inaktiviert.

Die Wärmequelle steht während der Betriebsart „Heiz. immer ein“ auf EIN.

Systemeinstellung	12:00am,Mo
Ext. Schalter für AG	
Flüssigkeit	
Heizen/Kühlen-Sch.	
Man. E-Heizung	
▲ Wählen	[↩] Bestät.

18. Abtausignal

Grundeinstellung: Nein

Das Abtausignal nutzt den gleichen Anschluss auf der Hauptplatine wie der Bivalenzkontakt. Wenn das Abtausignal auf JA eingestellt ist, wird die bivalente Heizung auf NEIN zurückgesetzt. Es kann nur eine der Funktionen Abtausignal oder bivalente Heizung gleichzeitig genutzt werden.

Wenn das Abtausignal auf JA eingestellt ist, schaltet der Kontakt für das Abtausignal am Außengerät während des Abtauvorgangs EIN. Nach Beendigung des Abtauvorgangs schaltet der Kontakt für das Abtausignal AUS.
(Die Funktion dieses Kontaktausgangs ist es, den Innenraum-Ventilatorkonvektor oder die Wasserpumpe während des Abtaubetriebs zu stoppen).

Systemeinstellung	12:00am,Mo
Heizen/Kühlen-Sch.	
Man. E-Heizung	
Man. Abtauen	
Abtausignal	
⬆ Wählen	[↩] Bestät.

19. Pumpenfließrate

Grundeinstellung: ΔT

Wenn für den Pumpendurchfluss ΔT eingestellt ist, stellt das Gerät die Pumpenleistung so ein, dass bei Einstellung von *ΔT für Heizbetrieb und *ΔT für Kühlbetrieb im Betriebseinrichtungsmenü während des Heizbetriebs eine unterschiedliche Wassereintritts- und -Ausgangsbasis erhalten wird.

Wenn für den Pumpendurchfluss Max. Leistung (Max. Wert) eingestellt ist, stellt das Gerät den Pumpenbetrieb während des Heizbetriebs auf die unter *Max. Pumpendrehzahl im Betriebseinrichtungsmenü eingestellte Leistung ein.

Systemeinstellung	12:00am,Mo
Man. E-Heizung	
Man. Abtauen	
Abtausignal	
Pumpenfließrate	
▲ Wählen	[↩] Bestät.

3-4. Betriebseinstellung

Heizen

20. Wassertemp.-Sollwert Heizen

Grundeinstellung: Heizkurve

Stellen Sie die Vorlaufsolltemperatur für den Heizbetrieb ein.
 Heizkurve: Einstellung zur Berechnung der Vorlauftemperatur nach einer Heizkurve.
 Festwert: Direkte Einstellung einer fest vorgegebenen Vorlauftemperatur.

In Systemen mit zwei Heizkreisen kann die Vorlauftemperatur für jeden Heizkreis einzeln eingestellt werden.

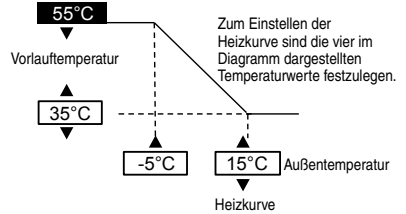

21. Sommerabschaltung

Grundeinstellung: 24°C

Stellen Sie die Außentemperatur ein, bei der die Heizung ausgeschaltet wird.
 Einstellbereich: 5 – 35 °C

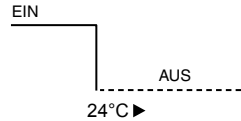

22. ΔT für Heizbetrieb

Grundeinstellung: 5°C

Stellen Sie die Temperaturdifferenz (ΔT) zwischen Vorlauf- und Rücklauf im Heizkreis zum Wiedereinschalten des Heizbetriebs ein.
 Je größer der ΔT -Wert, desto energiesparender der Betrieb, jedoch mit gewissen Einbußen beim Komfort. Je kleiner der ΔT -Wert, desto geringer die Energieeinsparungen, jedoch bei höherem Komfort.
 Einstellbereich: 1 – 15 °C

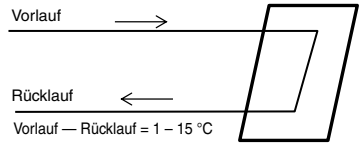

23. E-Heizstab EIN/AUS

a. Bivalenztemp. E-Heizstab

Grundeinstellung: 0°C

Stellen Sie die Außentemperatur ein, ab der der Elektro-Heizstab zugeschaltet werden darf (Bivalenzpunkt).
 Einstellbereich: -20 – 15 °C

Der Betreiber sollte einstellen, ob der E-Heizstab verwendet werden soll oder nicht.

b. Verzögerung für Heizung EIN

Grundeinstellung: 30 Minuten

Stellen Sie die Verzögerungszeit vom Verdichter EIN zum Einschalten der Heizung EIN, wenn die eingestellte Wassertemperatur nicht erreicht wird.
 Einstellbereich: 10 Minute bis 60 Minuten

c. Heiz. EIN: ΔT Zieltemperatur

Grundeinstellung: -4°C

Stellen Sie die Wassertemperatur ein, bei der die Heizung im Heizbetrieb einschalten soll.
 Einstellbereich: -10 – -2 °C

d. E-Heizst. AUS: ΔT Zieltemperatur

Grundeinstellung: -2°C

Stellen Sie die Wassertemperatur ein, bei der die Heizung im Heizbetrieb ausschalten soll.
 Einstellbereich: -8 – 0 °C

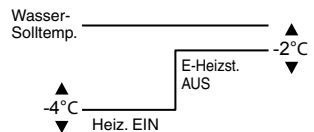
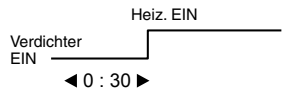
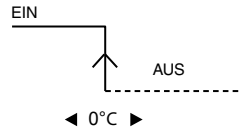

Kühlen

24. Wassertemp.-Sollwert Kühlen

Grundeinstellung: Heizkurve

Stellen Sie die Vorlaufsolltemperatur für den Kühlbetrieb ein.
 Heizkurve: Einstellung zur Berechnung der Vorlauftemperatur nach einer Heizkurve.
 Festwert: Direkte Einstellung einer fest vorgegebenen Vorlauftemperatur.

In Systemen mit zwei Heizkreisen kann die Vorlauftemperatur für jeden Heizkreis einzeln eingestellt werden.

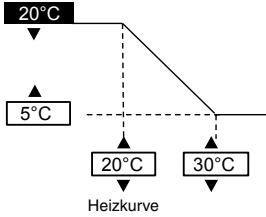

25. ΔT für Kühlbetrieb

Grundeinstellung: 5°C

Stellen Sie die Temperaturdifferenz (ΔT) zwischen Vorlauf- und Rücklauf im Heizkreis zum Wiedereinschalten des Kühlbetriebs ein.
 Je größer der ΔT -Wert, desto energiesparender der Betrieb, jedoch mit gewissen Einbußen beim Komfort. Je kleiner der ΔT -Wert, desto geringer die Energieeinsparungen, jedoch bei höherem Komfort.
 Einstellbereich: 1 – 15 °C

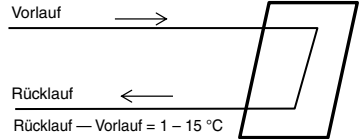

Auto

26. Außentemp. für Heizen -> Kühlen

Grundeinstellung: 15°C

Stellen Sie die Außentemperatur für das automatische Umschalten vom Heiz- in den Kühlbetrieb ein.
 Einstellbereich: 5 – 25 °C

Prüfintervall: 1 Stunde

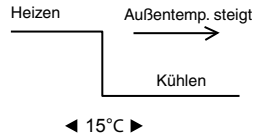

27. Außentemp. für Kühlen -> Heizen

Grundeinstellung: 10°C

Stellen Sie die Außentemperatur für das automatische Umschalten vom Kühl- in den Heizbetrieb ein.
 Einstellbereich: 5 – 25 °C

Prüfintervall: 1 Stunde

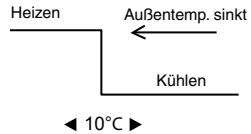

WW-Speicher

28. Heizintervall (max.)

Grundeinstellung: 8h

Stellen Sie die maximale Dauer des Heizintervalls ein.
 Je kürzer das maximale Heizintervall, desto häufiger kann der WW-Speicher geladen werden.

Diese Funktion gilt für Heiz- und Warmwasserbetrieb.

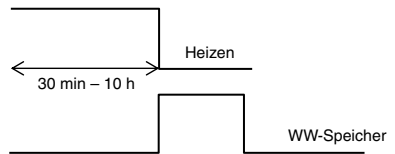

29. Warmwasser-Ladedauer (max.)

Grundeinstellung: 60min

Stellen Sie die maximale Dauer des Warmwasserintervalls ein.
 Bei Einstellung eines kürzeren Intervalls als der Grundeinstellung, wird sofort zum Heizbetrieb umgeschaltet, was möglicherweise zur Folge hat, dass der WW-Speicher nicht vollständig geladen wird.

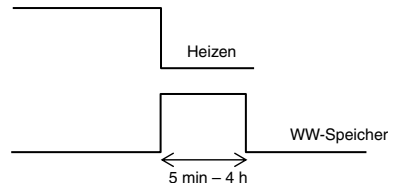

30. WW-Einschalt-Temp.differenz

Grundeinstellung: -8°C

Stellen Sie die Temperaturdifferenz zum erneuten Laden des Warmwasserspeichers ein.
 Wenn zum Laden nur die Wärmepumpe eingesetzt wird, beträgt die maximale Temperatur: 51 °C – WW-Einschalt-Temp.differenz

Einstellbereich: -12 – -2 °C

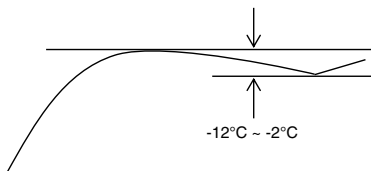

31. Entkeimung

Grundeinstellung: 65°C 10 Min.

- Stellen Sie die Parameter für die Entkeimung ein.
- ① Wochentag und Uhrzeit (wöchentliches Intervall)
 - ② Temperatur (55 – 75 °C ※ Bei Verwendung des E-Heizstabs beträgt die Entkeimungstemperatur 65 °C)
 - ③ Dauer (d. h. Entkeimungsdauer Entkeimung ab Erreichen der Entkeimungstemperatur 5 – 60 min)

Der Betreiber sollte einstellen, ob die Entkeimung ausgeführt werden soll oder nicht.

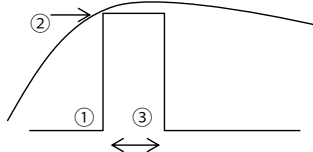

3-5. Service-Einstellungen

32. Max. Pumpendrehzahl

Grundeinstellung: Abhängig vom Modell

Normalerweise muss keine Änderung der Grundeinstellung vorgenommen werden.
 Bei zu lauten Pumpengeräuschen usw. können Sie diese Einstellung jedoch anpassen.
 Darüber hinaus können Sie hier die Entlüftungsfunktion einschalten.

Wenn für den *Pumpenvolumenstrom Max. Leistung eingestellt ist, ist dieser eingestellte Wert der feste Pumpenwert für den Heizbetrieb.

Service-Einstellungen		12:00am,Mo
Vol.strom	Max. Wert	Betrieb
88:8 l/min	0xCE	Entlüften
◀ Wählen		

33. Abpumpen

Schalten Sie den Abpumpbetrieb ein.

Service-Einstellungen	12:00am,Mo
Abpumpen:	EIN
[↩] Bestät.	

Abpumpbetrieb läuft!	
[⏻] AUS	

34. Estrichtr.

Schalten Sie das Estrichtrocknungsprogramm ein.
 Wählen Sie „Bearbeiten“, um die Anzahl der Trocknungsschritte (1 – 99) und die Solltemperatur für jeden einzelnen Schritt einzustellen.
 Einstellbereich: 25 – 55 °C

Wählen Sie EIN aus, um das Estrichtrocknungsprogramm zu starten.

In Systemen mit zwei Heizkreisen gilt das Estrichtrocknungsprogramm für beide Heizkreise.

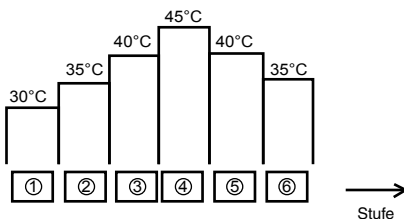

35. Service-Kontakt

Geben Sie den Namen und die Telefonnummer von bis zu zwei Kundendienstkontakten ein, an die sich der Betreiber bei Störungen oder Ausfällen wenden kann.

Service-Einstellungen	12:00am,Mo
Service-Kontakt:	
Kontakt 1	
Kontakt 2	
▲ Wählen	[↩] Bestät.

Kontakt-1: Bryan Adams	
ABC/ abc	0-9/And.
A B C D E F G H I J K L M N O P Q R	a b c d e f g h i
S T U V W X Y Z	j k l m n o p q r s t u v w x y z
▼ Wählen	[↩] Weiter

4 Service und Wartung

Sie haben das Passwort vergessen und können die Bedieneinheit nicht betätigen

Tasten + + 5 Sek. lang gedrückt halten. Wenn das Fenster zum Eingeben des Entsperr-Kennworts erscheint, wählen Sie Bestät. aus, damit das Kennwort auf „0000“ zurückgesetzt wird. Jetzt können Sie ein neues Kennwort festlegen. (HINWEIS) Wird nur angezeigt, wenn ein Kennwortschutz festgelegt wurde.

Wartungsmenü

Einstellmethode für Wartungsmenü

Wartungsmenü	12:00am,Mo
Aktor-Test	
Testbetrieb	
Fühlerkalibrierung	
Kennwort zurücksetzen	
▼ Wählen	[↵] Bestät.

Tasten + + 5 Sek. lang gedrückt halten.

Folgende Funktionen sind verfügbar:

- ① **Aktor-Test** (manuelle Einstellung von EIN/AUS aller Komponenten)
(HINWEIS) Da während der Wartung alle Schutzmechanismen aufgehoben sind, müssen Störungen und Fehler beim Betrieb der Komponenten unbedingt vermieden werden (z. B. Pumpe nicht einschalten, wenn Kreislauf nicht mit Wasser befüllt ist usw.)
- ② **Testbetrieb**
Wird normalerweise nicht verwendet.
- ③ **Fühlerkalibr.** (Schaltdifferenz der Temperaturfühler; Einstellbereich: -2-2°C)
(HINWEIS) Kalibrierung nur vornehmen, wenn Fühlerabweichungen festzustellen sind, da dies Einfluss auf die Temperaturregelung hat.
- ④ **Kennwort zurücksetzen** (Kennwort zurücksetzen und neu festlegen)

Spezialmenü

Aufrufen des Spezialmenüs

Spezialmenü	12:00am,Mo
Kühlbetrieb	
E-Heizstab	
Energiemonitor zurücksetzen	
Betriebsaufz. zurücksetzen	
Intellig. WW	
▼ Wählen	[↵] Bestät.

Tasten + + 10 Sek. lang gedrückt halten.

Folgende Funktionen sind verfügbar:

- ① **Kühlbetrieb** (Kühlfunktion freischalten/sperrern)
Grundeinstellung: „Inaktiv“ (= gesperrt)
(HINWEIS) Die Kühlfunktion darf nur mit großer Vorsicht freigeschaltet/gesperrt werden, weil dies Einfluss auf die Spannungsführung der Komponenten haben kann.
Bei Freischaltung der Kühlfunktion muss besonders auf eine ordnungsgemäße Dämmung der Rohre geachtet werden, weil sich andernfalls Tauwasser daran bilden und auf den Boden tropfen kann, was zu Beschädigungen führen kann.
- ② **E-Heizstab** (E-Heizstab freischalten/sperrern)
(HINWEIS) Diese Funktion hat einen anderen Zweck als das Ein-/Ausschalten des E-Heizstabs durch den Betreiber. Mit dieser Funktion wird der E-Heizstab aktiviert, weil die Frostschutzfunktion deaktiviert wird. (Diese Funktion nur verwenden, wenn dies vom Versorgungsunternehmen gefordert wird.)
Bei dieser Einstellung kann der Abtaubetrieb wegen der niedrig eingestellten Solltemperatur für Heizen nicht starten, so dass das Gerät möglicherweise abgeschaltet wird (H75). Für diese Einstellung ist der Installateur verantwortlich. Wenn das Gerät häufig ausgeschaltet wird, kann die Ursache ein zu geringer Wasservolumenstrom, eine zu niedriger Solltemperatur für Heizen usw. sein.
- ③ **Energiemonitor zurücksetzen** (Speicher des Energiemonitors löschen)
Verwenden Sie diese Funktion, wenn Sie umziehen oder das Gerät einem anderen Besitzer.
- ④ **Bedienverlauf zurücksetzen** (Speicher des Bedienverlaufs löschen)
Verwenden Sie diese Funktion, wenn Sie umziehen oder das Gerät einem anderen Besitzer.
- ⑤ **IntellWarmw.** (Parameter für Modus IntellWarmw. festlegen)
 - a) Startzeit: WW-Speicher später bei niedrigerer EIN-Temp. neu beheizen.
 - b) Stoppzeit: WW-Speicher später bei normaler EIN-Temp. neu beheizen.
 - c) EIN-Temp.: WW-Speicher-Wiederaufheiz-Temp. beim Start von IntellWarmw..



Kurulum Kılavuzu

HAVA-SU HİDROMODÜLÜ + TANK WH-ADC1216H6E5C

Kurulum Çalışmaları için gerekli olan araçlar

1 Yıldız tornavida	5 Boru kesici	9 Megametre	58,8 N•m (5,8 kgf•m)
2 Seviye ölçüm cihazı	6 Rayba	10 Multimetre	65 N•m (6,5 kgf•m)
3 Elektrikli matkap	7 Bıçak	11 Tork anahtar	117,6 N•m (12,0 kgf•m)
4 Somun anahtar	8 Mezura	42 N•m (4,2 kgf•m)	

GÜVENLİK ÖNLEMLERİ

- Hava-Su Hidro Modülü + Tank (bundan sonra "Tank Ünitesi" olarak bahsedilecek) kurulumundan önce aşağıdaki "GÜVENLİK ÖNLEMLERİ"ni dikkatlice okuyun.
- Elektrik işleri ve su tesisatı işleri, sırasıyla ruhsatlı bir elektrikçi ve ruhsatlı bir su tesisatçısı tarafından yapılmalıdır. Kurulumu yapılan model için doğru voltaj değerine sahip güç fişi ve ana şebeke kullandığınızdan emin olun.
- Burada belirtilen dikkat gösterilecek hususlar güvenlik ile ilgili olduğu için bu hususlara riayet edilmelidir. Kullanılan her işaretin anlamı aşağıdaki gibidir. Bu yönergelerin göz ardı edilmesinden kaynaklanan bir yanlış kurulum, aşağıdaki işaretlere göre sınıflandırılmış hasar ve zarara neden olacaktır.
- Lütfen bu kurulum kılavuzunu kurulum sonrasında üniteyle bırakın.

UYARI	Bu işaret, ölüm veya ciddi yaralanmayı olasılığını gösterir.
DİKKAT	Bu işaret, sadece yaralanma veya mal hasarı olasılığını gösterir.

Uyulması gereken hususlar simgelerle sınıflandırılmıştır:

	Beyaz zemin üzerindeki simge yapılması YASAK olan işlem gösterir.
	Siyah zemin üzerindeki simge gerçekleştirilmesi gereken işlem gösterir.

- Kurulumdan sonra herhangi bir anormallik olmadığını teyit etmek için test çalışması gerçekleştirin. Ardından kullanıcıya yönergelerde belirtilen şekilde nasıl çalıştırılacağını, dikkat edileceğini ve bakım yapılacağını açıklayın. Lütfen müşteriye bu çalıştırma yönergelerini ileride başvurmak için saklaması gerektiğini hatırlatın.
- Kurulum prosedürü veya çalışma hakkında şüpheye düşerseniz, bilgi ve tavsiye almak için yetkili bayiye danışın.

UYARI

	Güç kaynağı kablosu için belirtilmemiş, değiştirilmiş, eklenmiş kabloları ya da uzatma kablolarını kullanmayın. Tek bir prize diğer elektrikle çalışan cihazlarla paylaşmayın. Zayıf temas, zayıf izolasyon ya da fazla akım elektrik çarpmasına ya da yangına neden olacaktır.
	Elektrik kaynağı kablosunu bir bant ile demet haline getirmeyin. Elektrik kaynağı kablosu aşırı ısınabilir.
	Plastik çantayı (paketleme malzemesi) çocuklardan uzak tutunuz, buruna ve ağza yapışarak nefes almayı engelleyebilir.
	Soğutucu boru tesisatını kurmak için boru anahtarları kullanmayın. Boruları deforme edebilir ve ünitenin arızalanmasına yol açabilir.
	Kurulum, bakım, servis vs. işleri için onaylanmamış elektrikli parçaları satın almayın. Bunlar yangına veya elektrik çarpmasına neden olabilir.
	Belirlenmiş türdeki soğutucuyu eklemeyin veya değiştirmeyin. Ürüne zarar verebilir, patlama ve yaralanmaya sebep olabilir.
	Sıvı bulunan kapları Tank Ünitesinin üstüne koymayın. Tank Ünitesi üzerine sızar veya dökülürse Tank Ünitesinde hasara ve/veya yangına neden olabilir.
	Tank Ünitesi/Dış Ünite bağlantı kablosu için kablo eki kullanmayın. Belirtilen Tank Ünitesi/Dış Ünite bağlantı kablosunu kullanın, KABLOYU TANK ÜNİTESİNE BAĞLAYIN talimatına bakın ve Tank Ünitesi/Dış Ünite bağlantısı için sıkıca bağlayın. Kabloyu kelepçeleyerek, herhangi bir dış gücün terminal üzerinde etkisi olmasını önleyin. Eğer bağlantı ya da sabitleme iyi bir şekilde yapılmazsa bağlantıda ısı oluşmasına ya da yangına neden olacaktır.
	Elektrik işleri için yerel kablolu standartları, düzenlemelerini ve bu kurulum yönergelerini takip edin. Bağımsız bir şebeke ve tek bir priz kullanılmalıdır. Elektrik şebeke kapasitesi yeterli değil ya da elektrik tesisatında herhangi bir sorun mevcutsa, elektrik çarpmalarına ya da yangına neden olacaktır.
	Su tesisatı işlerini yaparken ilgili Avrupa ve ulusal yönetmelikleri (EN61770 dahil) ile yerel sıhhi tesisat ve bina yönetmeliği kanunlarına uyun.
	Kurulum için bayi veya uzman ile iletişime geçin. Kullanıcı tarafından yapılan kurulum kusurluysa, elektrik çarpma veya yangın tehlikesi ortaya çıkar.
	<ul style="list-style-type: none">Bu ünite bir R410A modelidir; boru tesisatını bağlarken mevcut (R22) boruları ve havşalı somunları kullanmayın. Bunları kullanmanız soğutucu döngüsünde (boru tesisatı) anormal seviyede yüksek basınca neden olarak patlama ya da yaralanmaya sonuçlanabilir. Sadece R410A soğutucu kullanın.R410 ile kullanılan bakır kabloların kalınlığı 0,8 mm veya daha fazla olmalıdır. 0,8 mm'den ince bakır borular kullanmayın.Artık yağ miktarının 40 mg/10 m'den daha az olması tercih edilir.

⚠	Tank Ünitesini kurarken veya yerini değiştiren belirlenen soğutucu döngüsünde (örneğin, hava vb. karışımı) soğutucu döngüsüne (boru tesisatı) başka madde girmesine izin vermayın. Hava vb. karışması soğutucu döngüsünde anormal seviyede yüksek basınca neden olarak patlama, yaralanma vb. ile sonuçlanabilir.
⚠	Kurulum yönergelerine uygun şekilde kurun. Kurulum hatalı ise, su sızıntısı, elektrik çarpması veya yangın tehlikesi ortaya çıkar.
⚠	Takımın ağırlığını kaldırabilecek güçlü ve sağlam bir konuma kurulum yapın. Eğer kurulum alanı yeterli seviyede güçlü değilse ya da kurulum uygun bir şekilde yapılmıyorsa, takım düşerek yaralanmaya neden olabilir.
⚠	Bu ekipmanın, ilgili ulusal kablo tesisatı yönetmeliklerine veya artık akımla ilgili ülkeye özel güvenlik tedbirlerine uygun olarak Artık Akım Aygıtıyla (RCD) tesiste kurulması önerilir.
⚠	Kurulum sırasında kompresörü çalıştırmadan önce soğutucu boru tesisatını düzgün bir şekilde kurun. Soğutucu boru tesisatı sabitlemeden kompresörün çalıştırılması ve valfların açık konuma getirilmesi havanın içeri emilmesine neden olarak soğutucu döngüdeki anormal seviyede yüksek basınca ve bunun sonucunda da patlama, yaralanma vb. neden olabilir.
⚠	Pompa indirme işlemi sırasında soğutucu boru tesisatını sökmekten önce kompresörü durdurun. Kompresörün çıkarışın ve valfler açık konumdayken soğutucu boruların sökülmesi havanın içeri emilmesine neden olarak soğutucu döngüdeki anormal seviyede yüksek basınca ve bunun sonucunda da patlama, yaralanma vb. neden olabilir.
⚠	Belirtilen yöntemle uygun şekilde tork anahtarını ile konik civatayı sıkılaştırın. Konik civata aşırı sıkıştırılırsa uzun bir sürenin ardından genişletilmiş boru ağız çatlaklar soğutucu gaz sızıntısına neden olabilir.
⚠	Kurulumun ardından soğutucu gaz sızıntısı olmadığını doğrulayın. Soğutucu alev ile temas ederse zehirli gaz oluşabilir.
⚠	Çalışma sırasında soğutucu gaz sızıntısı varsa odayı havalandırın. Varsa tüm ateş kaynaklarını söndürün. Soğutucu alev ile temas ederse zehirli gaz oluşmasına neden olabilir.
⚠	Yalnızca birlikte verilen veya belirtilen kurulum parçalarını kullanın, ünite titreşim kaybına, su sızıntısına, elektrik çarpmasına veya yangına neden olabilir.
⚠	Kurulum prosedürü veya çalışma hakkında şüpheye düşerseniz, bilgi ve tavsiye almak için yetkili bayiye danışın.
⚠	Bir su sızıntısı durumunda sızıntının diğer ürünlere, binaya vs. zarar vermeyeceği bir konum seçin.
⚠	Elektrikli ekipman tel veya metal tirizi ahaşp bir binaya kuruluysa, elektrikli cihazlar standardı uyarınca ekipman ile bina arasında hiçbir elektrik temasına izin verilmez. Bunlar arasına bir yalıtıcı takılmalıdır.
⚠	Vidalarla sabitlenmiş panelleri çıkardıktan sonra Tank Ünitesinde gerçekleştirilen çalışmalar yetkili bayi ve lisanslı kurulum yüklenicisi gözetiminde yapılmalıdır.
⚠	Bu sistem, çok beslemeli cihazdır. Ünite terminallerine erişmeden önce tüm devrelerin bağlantılarının kesilmesi gerekir.
⚠	Soğuk su beslemesi için bir geri akış regülatörü, kontrol valfi veya kontrol valfiyle su sayacı vardır. Sıcak su sisteminde suyun termal genişlemesi için tedarik yapılmalıdır. Aksi takdirde su sızıntısına neden olur.
⚠	Boru kurulum çalışması, Tank Ünitesini kirlileti maddeleri gidermek üzere bağlanmadan önce yıkanmalıdır. Kirlileti maddeler Tank Ünitesini bileşenlerine hasar verebilir.
⚠	Bu tesisat, tesisatın kurulmasından önce yerel makamların bilgilendirilmesini gerektirebilecek ülkeye özgü bir bina yönetmeliği onayına tabi olabilir.
⚠	Tank Ünitesi, dikey konumda ve kuru ortamda sevk edilmeli ve depolanmalıdır. Binaya taşınırken arka üstü yatırılabilir.
⚠	Vidalarla sabitlenen ön plakayı çıkardıktan sonra Tank Ünitesinde yapılan çalışma yetkili bayi, lisanslı kurulum yüklenicisi, vasıflı ve eğitilmiş kişi gözetimi altında gerçekleştirilmelidir.
⚠	Bu ünite doğru şekilde topraklanmalıdır. Elektrik toprağı bir gaz borusuna, su borusuna, paratoner toprağına veya telefon hattı toprağına bağlanmamalıdır. Aksi takdirde, Tank Ünitesinde yalıtım sorunu veya elektrik topraklama arızası durumunda elektrik çarpması riski vardır.
⚠ DİKKAT	
⊘	Tank Ünitesini yangıcı gaz sızıntısı olabilen bir yere kurmayın. Gaz sızıntısı olması ve bu gazın ünitenin çevresinde toplanması durumunda yangın çıkmasına neden olabilir.
⊘	Kurulum, yeniden kurulum ve soğutucu parçaların onarımı için gerçekleştirilen boru tesisatı çalışmaları sırasında soğutucuyu serbest bırakmayın. Sıvı soğutucuya dikkat edin, ayazlamaya neden olabilir.
⊘	Bu cihazı çamaşırhanelere veya diğer nemli ortamlara kurmayın. Ünite paslanabilir veya hasar görebilir.
⊘	Güç kaynağı kablusunun izolasyonunun sıcak parçalara (soğutucu boru tesisatı, su borusu tesisatı vs.) temas etmemesini sağlayın, izolasyon sorunları (erime) yaşanabilir.
⊘	Su borularına, borulara hasar verebilecek kadar fazla kuvvet uygulamayın. Su sızıntısı yaşanır şaşmaya yol açabilir ve diğer mülklerin hasa görmesine neden olabilir.
⊘	Tank Ünitesini, ünite içinde su varken taşımayın. Üniteye hasara neden olabilir.
⚠	Boşaltma boru tesisatını kurulum talimatlarında açıklandığı şekilde gerçekleştirin. Boşaltma mükemmel şekilde gerçekleşmezse su odaya girecek mobilyalara zarar verebilir.
⚠	Bakım işlemlerinin kolayca yapılabileceği bir kurulum konumu seçin. Tank Ünitesi kalıcı olarak ana su borularına bağlıdır.
⚠	Tank Ünitesi güç kaynağı bağlantısı. <ul style="list-style-type: none"> • Güç kaynağı noktası acil durumlarda gücün kolayca kesilebilmesi için kolaylıkla erişilebilir bir yerde olmalıdır. • Yerel ve ulusal kablo tesisatı standartlarını, düzenlemelerini ve bu kurulum yönergelerini takip edin. • Bir devre kesicili kalıcı bağlantı kurulması önerilir. - Güç Kaynağı 1: Minimum 3,0 mm temas boşluğuna sahip, onaylanmış 30A 2 kutuplu devre kesici kullanın. - Güç Kaynağı 2: Minimum 3,0 mm temas boşluğuna sahip, onaylanmış 30A 2 kutuplu devre kesici kullanın.
⚠	Tüm kablo tesisatında doğru polarite tesis edildiğinden emin olun. Aksi takdirde elektrik çarpması veya yangın tehlikesi ortaya çıkabilir.
⚠	Kurulumdan sonra, test çalışması sırasında bağlantı noktasında su sızıntısı olup olmadığını kontrol edin. Su sızıntısı yaşanması diğer mülklerin hasa görmesine neden olabilir.
⚠	Tank Ünitesi uzun süre çalışmazsa Tank Ünitesi içindeki su boşaltılmalıdır.
⚠	Kurulum işlemleri. Kurulum çalışmasını yapmak için üç veya daha fazla kişi gerekebilir. Bir kişiyle yapılması Tank Ünitesinin ağırlığı yaralanmaya neden olabilir.

Bağlı Aksesuarlar

No.	Aksesuar parçası	Miktar	No.	Aksesuar parçası	Miktar
1	Ayarlanabilir Ayaklar	4	3	Salmastra	1
2	Boşaltma Dirsieği	1	4	Uzaktan Kumanda Kapağı	1

İsteğe Bağlı Aksesuarlar

No.	Aksesuar parçası	Miktar
5	Opsiyonel PCB (CZ-NS4P)	1
6	Ağ adaptörü (CZ-TAW1) ve Uzatma Kablo (CZ-TAW1-CBL)	1

Saha Beslemesi Aksesuarı (İsteğe Bağlı)

No.	Parça	Model	Teknik Özellikler	Üretici	
i	2 yollu valf kiti	Elektromotorlu Aktüatör	SFA21/18	AC230V	Siemens
	*Soğutma Modeli	2 Bağlantı Noktalı Valf	VV146/25		Siemens
ii	Oda termostatu	Kablolu	PAW-A2W-RTWIRED	AC230V	-
		Kablosuz	PAW-A2W-RTWIRESLESS		
iii	Karışım valfi	-	167032	AC230V	Caleffi
iv	Pompa	-	Yonos 25/6	AC230V	Wilo
v	Tampon tankı sensörü	-	PAW-A2W-TSBU	-	-
vi	Dış mekan sensörü	-	PAW-A2W-TSOD	-	-
vii	Bölge su sensörü	-	PAW-A2W-TSHC	-	-
viii	Bölge oda sensörü	-	PAW-A2W-TSRT	-	-
ix	Güneş enerjisi sensörü	-	PAW-A2W-TSSO	-	-

■ Yukarıdaki tabloda listelenen sahada tedarik aksesuarlarının satın alınması önerilir.

Boyut Şeması

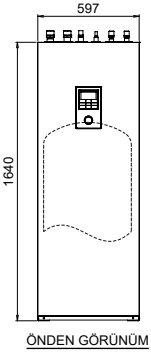

ÖNDEN GÖRÜNÜM

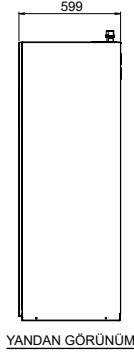

YANDAN GÖRÜNÜM

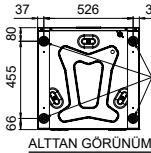

ALTTAN GÖRÜNÜM

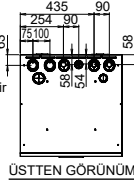

ÜSTTEN GÖRÜNÜM

Boru Konumu Şeması

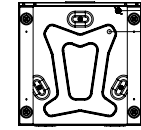
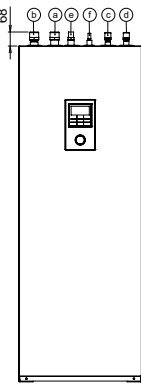

Ana Bileşenler Şeması

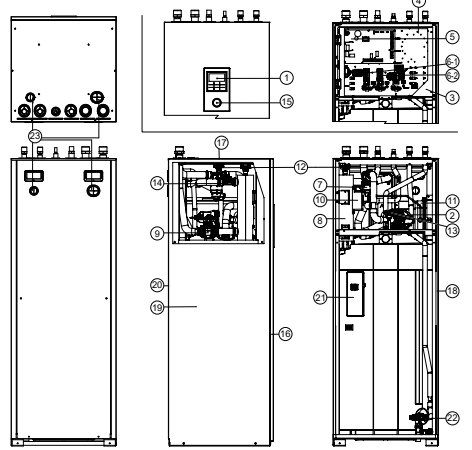

- 1 Uzaktan Kumanda
- 2 Su pompası
- 3 Terminal Panosu Kapağı
- 4 Kontrol Paneli
- 5 Ana PCB
- 6 Tek Faz RCCB/ELCB (Ana Güç)
- 7 Tek Faz RCCB/ELCB (Yedek Isıtıcı)
- 8 Manyetik Su Filtresi Seti
- 9 Isıtıcı Grubu
- 10 3 Yollu Valf
- 11 Aşırı Yük Koruması (Görünmez)
- 12 Genleşme Tankı
- 13 Hava Boşaltma Valfi
- 14 Basınç Tahliye Valfi
- 15 Akış Sensörü
- 16 Su Basınç Göstergesi
- 17 Ön Plaka
- 18 Üst Plaka
- 19 Sağ Plaka
- 20 Sol Plaka
- 21 Arka Plaka
- 22 Tank Sensörü (Görünmez)
- 23 Emniyet Tahliye Valfi

Boru Konektörü	İşlev	Konektör Boyutu
Ⓐ	Su Girişi (Alan Isıtma/Soğutmadan)	R 1 1/4"
Ⓑ	Su Çıkışı (Alan Isıtma/Soğutmaya)	R 1 1/4"
Ⓒ	Soğuk Su Girişi (Ev Sıcak Su Tankı)	R 3/4"
Ⓓ	Soğuk Su Çıkışı (Ev Sıcak Su Tankı)	R 3/4"
Ⓔ	Soğutucu Gaz	7/8-14UNF
Ⓣ	Soğutucu Sıvı	5/8-18UNF
Ⓐ	Ev Sıcak Su Tankı Boşaltma (Boşaltma Musluğu) Tip: Küresel Valf	Rc 1/2"
Ⓢ	Su Tahliye Deliği	---

Model	Kapasite (L)	Ağırlık (kg)
WH-ADC1216H6ESC	185	101
		286

1 EN İYİ KONUMUN SEÇİLMESİ

Kurulum yerini seçmeden önce, kullanıcının onayını alın.

- Tank Ünitesini yalnızca donmaya karşı korumalı yere sahip iç mekanlara kurun.
- Düz yatay ve katı sert yüzeye monte edilmesi gerekir.
- Tank Ünitesi yanında herhangi bir ısı kaynağı veya buhar olmalıdır.
- Odadaki hava sirkülasyonunun iyi olduğu bir yer.
- Boşaltmanın/Drenajın kolayca yapılabildiği bir yer.
- Tank Ünitesinin çalışma gürültüsünün kullanıcıyı rahatsız etmeyeceği bir yer.
- Tank Ünitesinin kapı girişinden uzakta olduğu bir yer.

- Bakım için erişilebilir bir yer.
- Duvar, tavan ve diğer cisimler ile arada aşağıdaki çizimde gösterildiği gibi yeterli mesafe bırakın.
- Alev alır gaz kaçaklarının meydana gelmeyeceği bir yer.
- Tank Ünitesini yanlışlıkla ya da da deprem esnasında devrilmesini önlemek için sabitleyin.

Lütfen Tank Ünitesini aşağıdaki durumlardan herhangi birine maruz bırakacak kurulumlardan kaçınınız:

- Olağanüstü çevre koşulları: donma ısısında veya kötü hava koşullarında kurulum.
- Belirlenen voltajı aşan voltaj girişi.

Kurulum için gerekli alan

(Birim : mm)

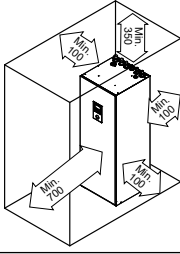

Taşıma ve İşlem Yapma

- Üniteyi taşırken darbeden hasar görmemesi için dikkatli olun.
- Paketleme malzemesini yalnızca istenilen yere ulaştığında çıkarın.
- Kurulum çalışmasını yapmak için üç veya daha fazla kişi gerekebilir. Bir kişiyle yapılırsa Tank Ünitesinin ağırlığı yaralanmaya neden olabilir.
- Tank Ünitesi dikey veya yatay olarak taşınabilir.
 - Yatay olarak taşınırsa paketleme malzemesinin önünün ("FRONT" yazısı vardır) yukarıya doğru bakması gerektiğinden emin olun.
 - Dikey olarak taşınırsa yanlardaki el deliklerini kullanın, istenilen yere kaydırın ve taşıyın.
- Tank Ünitesi dengesiz bir yüzey üzerine kurulursa Ayarlanabilir Ayakları 1 sabitleyin.

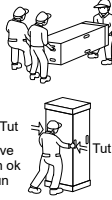

2 DUVARDA MATKAPLA BİR DELİK AÇMAK VE BİR BORU TESİSATI MANŞONUNU KURMAK İÇİN

1. Ø70 mm açık delik oluşturun.
2. Boru tesisatı manşonunu deliğe sokun.
3. Burçu manşona sabitleyin.
4. Manşonu duvardan 15 mm çıkana kadar kesin.

⚠ DİKKAT

- Duvarın içi boşa, lütfen farelerin kabloyu kemirmesi nedeniyle ortaya çıkabilecek tehlikeleri önlemek için uzaktan tüp tesisatı manşonunu kullandığınızdan emin olun.

5. Son aşamada manşonu macun ya da kalafat bileşeni yardımıyla tutturarak tamamlayın.

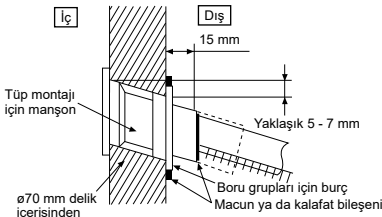

3 BORU TESİSATI KURULUMU

SU KALİTESİ GEREKSİNİMİ

Avrupa su kalitesi standardı 98/83 EC'ye uygun su kullanılmaldır. Yeraltı suyu (kaynak suyu ve kuyu suyu dahil) kullanılması durumunda, Tank Ünitesinin kullanım ömrü kısalmır.

Tank Ünitesi tuz, asit ve tankta ve bileşenlerinde korozyona neden olabilecek diğer yabancı maddeleri içeren musluk suyuyla kullanılmamalıdır.

Tipik Boru Tesisatı Kurulumu

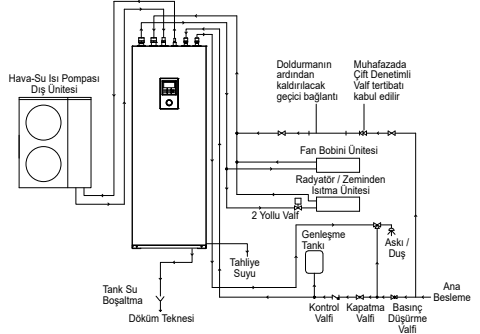

İç Bileşenlere Erişim

⚠ UYARI

Bu bölüm sadece yetkili ve ruhsatlı elektrik/su tesisatçıları içindir. Vidaları sabitlenmiş ön plakanın arkasında yapılacak işler sadece kalifiye yüklenici, kurulum mühendisi veya servis personeli gözetiminde gerçekleştirilmelidir.

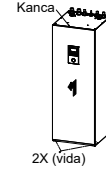

⚠ DİKKAT

Ön Plakayı dikkatli şekilde açın veya kapatın. Ağıt Alt Ön Plaka parmakları yaralayabilir.

Ön Plakayı Açın ve Kapatın 16

1. Alt Ön Plakanın 16 2 montaj vidasını çıkarın.
2. Alt Ön Plaka 16 kancasını çıkarmak için yukarıya doğru kaydırın.
3. Kapatmak için yukarıdaki adım 1-2'nin tersini uygulayın.

Soğutucu Boru Tesisatı Kurulumu

Bu Tank Ünitesi, Panasonic Hava-Su Isı pompası Dış Ünitesiyle birlikte tasarlanmıştır. Panasonic Tank Ünitesi ile başka üreticiden gelen Dış Ünite kullanılıyorsa sistemin optimum çalışması ve güvenilirliği garanti edilmez. Bu nedenle böyle bir durumda garanti verilemez.

1. Tank Ünitesini doğru boyutta borularla Hava-Su Isı Pompası Dış Ünitesine bağlayın.

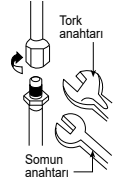

Model		Boru tesisatı boyutu (Tork)	
Tank Ünitesi	Dış Ünite	Gaz	Sıvı
WH-ADC1216H6E5C	WH-UX09HE5, WH-UX12HE5, WH-UD12HE5, WH-UD16HE5	ø15,88 mm (5/8") [65 N•m]	ø9,52 mm (3/8") [42 N•m]

⚠ DİKKAT

Fazla sıkıştırmayın, fazla sıkıştırma gaz sızıntısına neden olabilir.

2. Boru ağız genişletme işlemini konik civatayı (tüp tertibatının birleşen bölümünde bulunur) bakır boruların üstüne yerleştirdikten sonra yapın. (Uzun boru tesisatı kullanılmaması durumunda)
3. Soğutucu boru tesisatını kurmak için boru anahtarı kullanmayın. Havşalı somun kırılabilir ve sızıntıya neden olabilir. Doğru somun anahtarları veya halka anahtarları kullanın.
4. Boru tesisatının bağlanması:
 - Boru tesisatının merkezini hizalayın ve konik civatayı parmaklarınızla yeterince sıkıştırın.
 - Konik civatayı tablada belirtilmiş olan tork ile bir tork anahtarını kullanarak daha da sıkın.

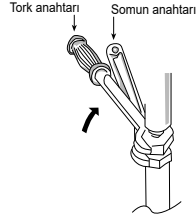

⚠ DİKKAT

Aşırı sıkıştırmayın, aşırı sıkıştırma su sızıntısına neden olabilir.

Soğutucu borusunu aşırı şekilde çekmeyin ve itmeyin, borudaki deformasyon soğutucu sızıntısına neden olabilir.

- Isıtma kapasitesinin düşmesini önlemek için, su devresi borularını mutlaka izole edin.
- Kurulmdan sonra, test çalışması sırasında bağlantı noktasında su sızıntısı olup olmadığını kontrol edin.
- Borunun doğru bağlanmaması Tank Ünitesi arızasına neden olabilir.
- Donmaya Karşı Koruma: Güç kaynağı arızası veya pompa çalışma arızası esnasında Tank Ünitesi donmaya maruz kalırsa sistemi boşaltın. Sistemin içinde duran su kalırsa donma riski yüksek bir olasılıktır ve böyle bir durum sisteme hasar verebilir. Boşaltmadan önce güç kaynağının kapatıldığından emin olun. Kuru Isıtmada Isıtıcı Grubu ⑥ hasar görülebilir.
- Korozyon Direnci: Çift paslanmaz çelik, şebeke suyu beslemesi korozyonuna karşı doğal olarak dirençlidir. Bu direnci korumak için özel bakım gerekmez. Ancak Tank Ünitesinin özel su beslemesiyle kullanım garantisi verildiğini unutmayın.
- Su sızıntısı olursa Tank Ünitesinden gelen suyu toplamak için bir tepsi (sahada tedarik) kullanılması önerilir.

(A) Alan Isıtma/Soğutma Boruları

- Tank Ünitesi Boru Konektörünü ⑧ Panelden/Zeminden ısıtma ünitesi çıkış konektörüne bağlayın.
- Tank Ünitesi Boru Konektörünü ⑧ Panelden/Zeminden ısıtma ünitesi giriş konektörüne bağlayın.
- Borunun doğru bağlanmaması Tank Ünitesi arızasına neden olabilir.
- Her özel Dış Ünite nominal akış hızı için aşağıdaki tabloya bakın.

Model	Nominal Akış Hızı (l/dak)		
	Soğutma	Isıtma	
Tank Ünitesi	Dış Ünite		
	WH-UX09HE5	20,1	25,8
	WH-UX12HE5	28,7	34,4
	WH-UD12HE5	28,7	34,4
WH-UD16HE5	35,0	45,9	

(B) Ev Sıcak Su Tankı Boru Tesisatı

- Ev Sıcak Su Tankı devresine bir genleşme tankı (sahada tedarik) kurulması şiddetle önerilir. Genleşme tankını bulmak için Tipik Boru Tesisatı Kurulumu bölümüne bakın.
 - Genleşme tankının (sahada tedarik) önerilen ön şarj basıncı = 0,35MPa (3,5 bar)
- Yüksek su basıncı veya su beslemesinde 500 kPa üzerindedir, lütfen su beslemesi için Basınç Düşürme Valfi takın. Basınç bundan yüksekse Tank Ünitesine hasar verebilir.
- Tank Ünitesi boru konektörü ⑨ hattı boyunca aşağıdaki teknik özelliklere sahip bir Basınç Düşürme Valfi (sahada tedarik) takılması şiddetle önerilir. Bu valfieri bulmak için Tipik Boru Tesisatı Kurulumu bölümüne bakın. Önerilen Basınç Düşürme Valfi teknik özellikleri:
 - Ayarlanabilir basınç: 0,35 MPa (3,5 bar)
- Duş veya musluk kullanımı için uygun sıcaklığa sahip su beslemek üzere Tank Ünitesi Boru Konektörüne ⑩ bir musluk bağlanması gerekir. Aksi takdirde hasarına neden olabilir.
- Borunun doğru şekilde bağlanmaması Tank Ünitesi arızasına neden olabilir.

BORU TESİSATININ KESİLMESİ VE AĞZININ GENİŞLETİLMESİ

1. Lütfen boru kesici kullanarak kesin ve ardından kalan çapakları düzeltin.
2. Çapakları rayba kullanarak temizleyin. Eğer çapakları temizlenmezse gaz kaçağı oluşabilir. Boru tesisatının ucunu aşağı doğru tutarak metal tozların borunun içine kaçmasını önleyin.
3. Lütfen boru ağız genişletme işlemini konik civatayı bakır boruların üstüne yerleştirdikten sonra yapınız.

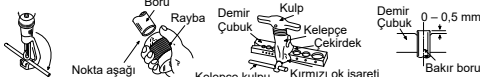

1. Kesme
2. Çapakları temizlemek için
3. Genişletme

■ Uygun Olmayan genişletme ■



Uygun şekilde ağız genişletildiğinde ağız iç kısmı eşit şekilde parlayacak ve eşit kalınlıkta olacaktır. Genişletilmiş kısım bağlantılarla temas halinde olduğundan genişletme işleminin ardından dikkatlice kontrol edin.

Su Borusu Tesisatı Kurulumu

- Bu su devresinin kurulması için lütfen ruhsatlı bir su tesisatçısına danışın.
- Bu su devresi ilgili Avrupa ve ulusal yönetmelikleri (EN61770 dahil) ile yerel bina yönetmeliği kanunlarına uyun.
- Su devresinde takılan bileşenlerin çalışma sırasında su basıncına dayanabileceklerinden emin olun.
- Yıpranmış boru kullanmayın.
- Borulara hasar verebilen aşırı güç uygulamayın.
- Sistem basınçlarına ve sıcaklıklarına dayanabilecek bir sızdırmazlık elemanı seçin.
- Bağlantıyı sıkmak için iki somun anahtarını kullanın. Somunları, bir tork anahtarını kullanarak tablada belirtilen torkla daha da sıkın.
- Bir duvara yerleştirilmez çalışmada kir ve toz nüfuz etmesini önlemek için borunun ucunu örtün.
- Tesisat için piriç olmayan metalik borular kullanılıyorsa, galvanik korozyonu önlemek için boruların mutlaka yalıtın.
- Galvanizli boru ile bağlamayın, bu galvanik korozyona neden olur.
- Tüm Tank Ünitesi boru bağlantıları için doğru somun kullanın ve kurulmadan önce tüm boruları musluk suyuyla temizleyin. Ayrıntılar için Boru Konumu Şemasına bakın.

Boru Konektörü	Somun Boyutu	Tork
③ & ④	RP 1 1/4"	117,6 N•m
⑤ & ⑥	RP 3/4"	58,8 N•m

(C) Boşaltma Dirseği ve Hortum Kurulumu

- Boşaltma Dirseği ② ve Salmastrayı ③ Su Tahliye Deligine ④ sabitleyin.

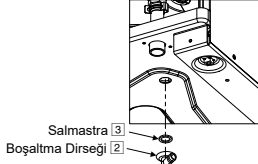

- Piyasadan temin edebileceğiniz 17 mm iç çaplı bir boşaltma hortumu kullanın.
- Bu hortum, donma yapmayan bir ortamda kesintisi biçimde aşağı yönlü olarak kurulmalıdır. Yanlış tahliye boru tesisatı su sızıntısına dolayısıyla mobilyalarda hasar neden olabilir.
- Boşaltma hortumu uzunsa, boşaltma borusunun dalgalı bir yapıya sahip olmasını önlemek için boruya kadar uzanan bir metal destek parçası kullanın.
- Boşaltma hortumunu gösterildiği gibi dışarıya yönlendirin.

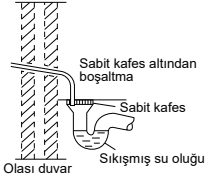

Boşaltma hortumunun dışarıya yönlendirilmesinin resmi

- Bu hortumu, amonyak gazı, sülfürik gaz vs. üretebilecek bir tahliye borusuna veya kanalizasyon borularına sokmayın.
- Gerekelyorsa, sızıntı yapmasını önlemek için hortumu boşaltma hortumu konektöründe biraz daha sıkılamak için bir hortum kelepçesi kullanın.
- Bu hortumdan su damlayacağı için, hortumun çıkışı engellenmeyeceği bir noktaya kurulmalıdır.

(D) Ev Sıcak Su Tankı Boşaltma (Boşaltma Musluğu) ve Emniyet Tahliye Valfi Boru Tesisatı

- Ev Sıcak Su Tankına dahil edilen Emniyet Tahliye Valfi 0,8MPa (8 Bar).
- Boşaltma Musluğu ve Emniyet Tahliye Valfi boşaltma bağlantıları aynı tahliye çıkışı paylaşır.
- Bu tahliye çıkışı bağlantısı için R $\frac{1}{2}$ " erkek konektör kullanın. (Boru konektörü @).
- Boru tesisatının her zaman sürekli aşağı yönde ve donmayan bir ortamda kurulması gerekir. 2 m.'den uzun olmamalı ve 2 dirsekten fazlasına sahip olmamalıdır, ayrıca yoğunlaşma oluşumuna ya da donmaya izin vermemelidir.
- Bu tahliye çıkışı bağlantısından gelen boru kapatılmamalıdır. Boşaltma çıkışı tıkalı olmamalıdır.
- Bu boru tesisatının ucu, çıkışı gözle görülebilir ve herhangi bir hasara neden olmayacak şekilde konumlandırılmalıdır. Elektrik bulunan parçalardan uzak tutun.
- Bu @ boru tesisatına bir döküm teknesi takılması önerilir. Döküm teknesi, görünür olmalı ve donma ortamı ve elektrik bileşenlerinden uzakta konumlandırılmalıdır.

4 KABLOYU TANK ÜNİTESİNE BAĞLAYIN

⚠ UYARI

Bu bölüm yalnızca yetkili ve ruhsatlı elektrik tesisatçıları içindir. Vidalarla sabitlenmiş Terminal Panosu Kapağının ③ arkasında yapılacak işler sadece kalifiye yüklenici, kurulum mühendisi veya servis personeli gözetiminde gerçekleştirilmelidir.

⚠ DİKKAT

Ünite kurulum ve bakımı için terminal panosu kapağını ③ ve terminal panosunu ④ açarken lütfen ek tedbir alın. Aksi takdirde yaralanma meydana gelebilir.



Güç Kaynağı Kablosu ve Bağlantı Kablosunun Sabitlenmesi

- Tank Ünitesi ve Dış Ünite arasındaki bağlantı kablosu, 60245 IEC 57 ya da daha ağır kablo tipi tasarımına sahip onaylı polikloropren kılıflı esnek kablo olmalıdır. Kablo boyutu gereksinimi için aşağıdaki tabloya bakın.

Model		Bağlantı kablosu Boyutu
Tank Ünitesi	Dış Ünite	
WH-ADC1216H6E5C	WH-UX09HE5, WH-UX12HE5, WH-UD12HE5, WH-UD16HE5	4 x min 4,0 mm ²

- Dış Ünite kablolarının renkleri ve terminal numaralarının Tank Ünitesine aynı olduğundan emin olun.
 - Şekilde gösterildiği gibi, tutucudan (Kelepçe) kayıp çıkması durumunda elektrik güvenliğini sağlamak için topraklama kablosu diğer AC kablolarından daha uzun olmalıdır.
- Güç kaynağı kablosuna bir izolasyon aygıtı bağlanmalıdır.
 - İzolasyon aygıtı (bağlantı kesme aracı) en az 3,0 mm temas boşluğuna sahip olmalıdır.
 - Onaylanmış polikloropren kılıflı güç kaynağı 1 kablosunu ve güç kaynağı 2 kablosunu ve 60245 IEC 57 tip tasarımında ya da daha ağır kabloyu terminal panosuna ve kablodan diğer ucunu izolasyon aygıtına (Bağlantı kesme aracı) bağlayın. Kablo boyutu gereksinimi için aşağıdaki tabloya bakın.

Model		Güç Kaynağı Kablosu	Kablo Boyutu	İzolasyon Aygıtları	Önerilen RCD
Tank Ünitesi	Dış Ünite				
WH-ADC1216H6E5C	WH-UD12HE5	1	3 x min 2,5 mm ²	30A	30mA, 2P, tip A
		2	3 x min 4,0 mm ²	30A	30mA, 2P, tip AC
	WH-UD16HE5 WH-UX09HE5 WH-UX12HE5	1	3 x min 4,0 mm ²	30A	30mA, 2P, tip A
		2	3 x min 4,0 mm ²	30A	30mA, 2P, tip AC

- Kablodun keskin kenarlardan zarar görmesini önlemek için, kablodun terminal panosundan önce bir burçtan (Terminal Panosunun altında bulunur) geçirilmesi gerekir. Burç kullanılmalı ve çıkarılmamalıdır.

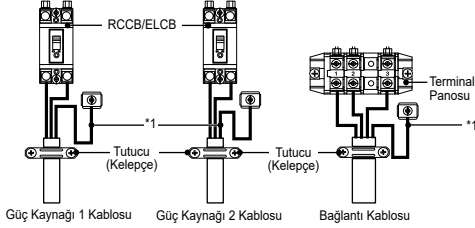
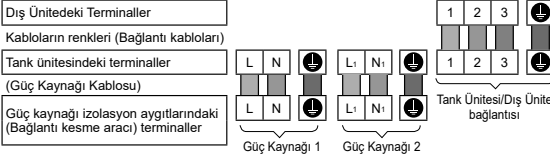

BAĞLANTI GEREKLİLİKLERİ

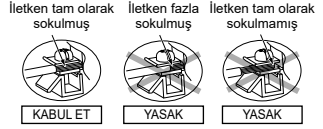
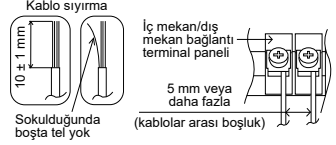

Terminal vidası	Sıkma Torku cN•m (kgf•cm)
M4	157~196 {16~20}
M5	196~245 {20~25}

*1 - Emniyet nedenlerinden ötürü, toprak kablosu diğer kablolardan uzun olmalıdır.

BAĞLANTI GEREKLİLİKLERİ

WH-UX09HE5, WH-UX12HE5, WH-UD12HE5, WH-UD16HE5 içeren Tank Ünitesi için

- Ekipmanın güç kaynağı 1, IEC/EN 61000-3-12'ye uygundur.
 - Ekipmanın güç kaynağı 1, faz başına $\geq 100A$ hizmet akımı kapasitesine sahip uygun bir şebekeye bağlanmalıdır. Arayüz noktasındaki hizmet akımı kapasitesinin ekipman kurulumuna yeterli olduğundan emin olmak için lütfen şebeke hizmeti sağlayıcınıza danışın.
 - Ekipmanın güç kaynağı 2, IEC/EN 61000-3-12'ye uygundur.
 - Ekipmanın güç kaynağı 2, arayüz noktasında aşağıdaki maksimum izin verilen sistem empedansına Z_{max} sahip uygun bir şebekeye bağlanmalıdır: 0,255 Ω .
- Güç kaynağı 2'ın sadece buna eşit veya daha düşük empedansa sahip bir kaynağa bağlandığından emin olmak için şebeke operatörüne danışın.

5 SUYUN DOLDURULMASI VE BOŞALTIMASI

- Aşağıdaki adımları gerçekleştirmeden önce tüm boru tesisatı kurulumlarının doğru şekilde yapıldığından emin olun.

SU DOLDURMA

Ev Sıcak Su Tankı için

- Ev Sıcak Su Tankı Boşaltmayı (Boşaltma Musluğu) ④ "KAPALI" olarak ayarlayın.



Ev Sıcak Su Tankı Boşaltma (Boşaltma Musluğu) ④

- Tüm Musluk/Duş "AÇIK" olarak ayarlayın.
- Boru Konektörü ⑤ üzerinden Ev Sıcak Su Tankına su doldurmaya başlayın. 20~40 dakika sonra, su Musluktan/Duştan dışarı akmalıdır. Aksi takdirde lütfen yerel yetkili bayinize irtibata geçin.
- Boru bağlantı noktalarında su sızıntısı kontrolü yapın ve su sızıntısı olmadığından emin olun.
- Ev Sıcak Su Tankı Boşaltmayı (Boşaltma Musluğu) ④, bu boru hattındaki havayı serbest bırakmak için 10 saniye süreyle "AÇIK" olarak ayarlayın. Daha sonra "KAPALI" olarak ayarlayın.
- Emniyet Tahliye Valfi ⑥ topuzunu, bu boru hattındaki havayı serbest bırakmak için hafifçe saat yönünün aksi istikametinde çevirin ve 10 saniye o konumda tutun. Daha sonra topuzu ilk konumuna getirin.
- Ev Sıcak Su Tankına her su doldurulduğundan sonra 5 ve 6. adımları gerçekleştirir unutmayın.
- Emniyet Tahliye Valfine ⑥ karşı basınç oluşmasını önlemek için, Emniyet Tahliye Valfi ⑥ topuzunu saat yönünün aksi istikametinde çevirin.

Alan Isıtma/Soğutma İçin

1. Hava Boşaltma valfi ⑫ çıkışındaki tapayı tam kapalı konumdan saat yönü tersinde bir tur çevirin.



Hava Boşaltma Valfi ⑫

2. Basınç Tahliye Valfi ⑬ seviyesini "AŞAĞI" olarak ayarlayın.

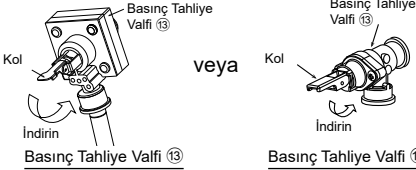

3. Boru Konektörü ③ üzerinden Alan Isıtma/Soğutma devresine su doldurmaya (0,1 MPa'dan (1 bar) fazla basınçla) başlayın. Basınç Tahliye Valfi ⑬ boşaltma hortumundan su serbest akarsa suyu doldurmayı bırakın.
4. Tank Ünitesini AÇIN ve Su Pompasının ② çalıştığından emin olun.
5. Boru bağlantı noktalarında su sızıntısı kontrolü yapın ve su sızıntısı olmadığından emin olun.
6. Bu boşaltma hortumundan su damlayabilir. Bu nedenle hortum çıkışı kapatılmadan veya engellenmeden hortumu yönlendirmek gerekir.

SU BOŞALTIMA

Ev Sıcak Su Tankı İçin

1. Güç kaynağını KAPATIN.
2. Ev Sıcak Su Tankı Boşaltmayı (Boşaltma Musluğu) ④ "AÇIK" olarak ayarlayın.
3. Hava girişini sağlamak için Musluğu/Duşu açın.
4. Emniyetli Tahliye Valfi ② topuzunu, hafifçe saat yönünün aksi istikametine çevirin ve bu boru hattındaki havanın tamamı serbest kalana kadar o konumda tutun. Boru hattının boş olduğundan emin olduktan sonra topuzu ilk konumuna getirin.
5. Boşaltmadan sonra, Ev Sıcak Su Tankı Boşaltmayı (Boşaltma Musluğu) ④ "KAPALI" olarak ayarlayın.

6 YENİDEN ONAYLAMA

UYARI

Aşağıdaki kontrollerin her birini yapmadan önce tüm güç kaynaklarının kapalı olduğundan emin olun.

SU BASINCINI KONTROL EDİN

 *(0,1 MPa = 1 bar)

Su basıncı 0,05 MPa'dan az olmamalıdır (Su Basınç Göstergesi ⑮ kontrolleriyle). Gerekirse Tank Ünitesine su ekleyin (Boru Konektörüyle ③).

BASINÇ TAHLİYE VALFİNİ 2 KONTROL EDİN ⑬

- Kolu yatay konuma getirerek Basınç Tahliye Valfinin ⑬ düzgün çalıştığını kontrol edin.
- Bir lakırtı sesi (su tahliyesi nedeniyle) duymuyorsanız yetkili bayinize danışın.
- Kontrol bittikten sonra kolu aşağı itin.
- Tank Ünitesinden su boşalmaya devam ediyorsa sistemi kapatın ve yetkili bayinize danışın.

GENLEŞME TANKI ⑪ ÖN BASINÇ KONTROLÜ

Alan Isıtma/Soğutma İçin

- Bu Tank Ünitesine, 10 litre hava kapasitesine ve 1 bar başlangıç basıncına sahip bir Genleşme Tankı ⑪ kurulmuştur.
- Sistemdeki toplam su miktarı 200 litreden az olmalıdır. (Tank Ünitesi borusu iç hacmi yaklaşık 5 L'dir)
- Toplam su miktarı 200 litreden fazlaysa lütfen başka bir genleşme tankı daha takın. (sahada tedarik)
- Sistem su devresinin kurulum yüksekliği farkı en fazla 10 metre olmalıdır.

ARTIK AKIM DEVRE KESİCİ (RCCB) / TOPRAK KAÇAK AKIM KESİCİ (ELCB) KONTROLÜ

RCCB/ELCB'yi kontrol etmeden önce RCCB'nin "ON" konumunda olduğundan emin olun.
Tank Ünitesinin güç kaynağını açın.
Bu test sadece Tank Ünitesine güç beslemesi yapıyorken gerçekleştirilebilir.

UYARI

Tank Ünitesine güç beslemesi yapıyorken RCCB/ELCB test düğmesinden başka hiçbir parçaya dokunmayın. Elektrik çarptırabilir. Bağlantı uçlarına erişimden önce tüm besleme devrelerinin bağlantıları kesilmelidir.

- RCCB/ELCB'deki "TEST" düğmesine basın. Normal bir şekilde işlev yapıyorsa kol aşağı döner ve "0"ı gösterir.
- RCCB/ELCB arızalıysa yetkili bayiye danışın.
- Tank Ünitesinin güç kaynağını kapatın.
- RCCB/ELCB normal çalışıyorsa, test tamamlandıktan sonra lütfen yeniden "ON" konumuna getirin.

7 UZAKTAN KUMANDANIN ODA TERMOSTATI OLARAK TAKILMASI

- Tank Ünitesine monte edilmiş Uzaktan Kumanda ① odaya taşınabilir ve Oda Termostatı olarak görev yapabilir.

Kurulum Yeri

- Zeminden 1 ila 1,5 m yükseklikte takın (Ortalama oda sıcaklığının algılanabildiği konum).
- Duvara karşı dikey olarak takın.
- Kurulum için aşağıdaki yerlerden sakının.
 1. Doğrudan güneş ışığı veya doğrudan havaya maruz kalan pencere, vb.
 2. Oda hava akımında sapan nesnelere gölgesi veya arka tarafında.
 3. Yoğuşma oluşan yerler (Uzaktan Kumanda neme veya damlamaya dayanıklı değildir).
 4. Isı kaynağına yakın yer.
 5. Dengesiz yüzey.
- TV, radyo ve bilgisayardan 1 m veya daha fazla mesafe bırakın. (Belirsiz görüntü veya gürültüye neden olur)

Uzaktan Kumanda Kablo Tesisi

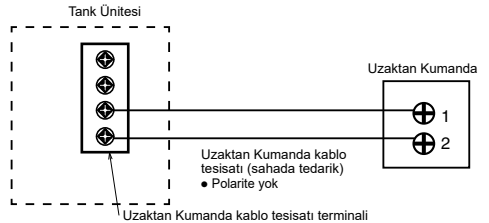

- Uzaktan kumanda kablosu (2 x min. 0,3 mm²), çift yalıtım katlı PVC kılıflı veya kauçuk kılıflı kablo olmalıdır. Toplam kablo uzunluğu 50 m veya daha az olmalıdır.
- Kabloları Tank Ünitesinin diğer terminallerine bağlamamaya dikkat edin (ör. güç kaynağı kablo tesisi terminali). Arıza oluşabilir.
- Güç kaynağıyla birlikte paketlemeyin veya aynı metal boru içinde depolamayın. Çalışma hatası oluşabilir.

Tank Ünitesinden Uzakta Kumandayı Çıkarın

1. Üst muhafazayı alt muhafazadan çıkarın.

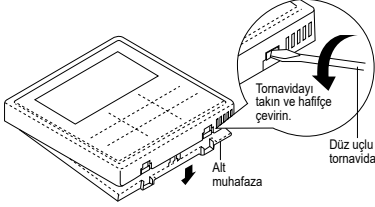

2. Uzakta kumanda ve Tank Ünitesi terminali arasındaki kablo tesisatını sökün.

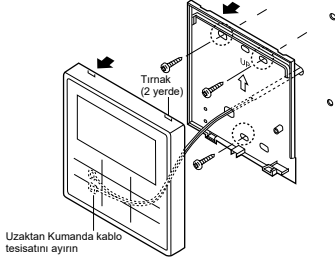

Gömülü tip için

Hazırlık: Bir tornavidayla vidalar için 2 delik oluşturun.

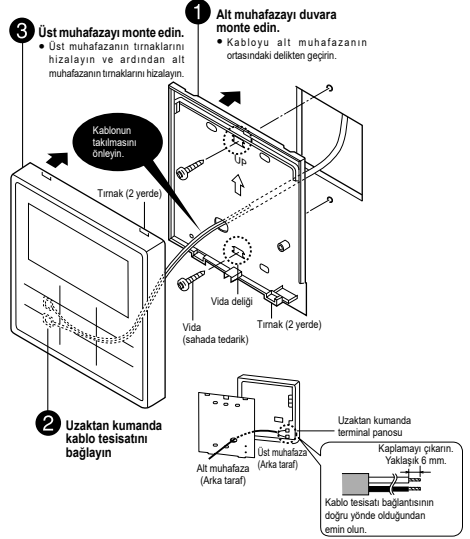

Uzakta Kumandanın Monte Edilmesi

Görünen tip için

Hazırlık: Bir tornavidayla vidalar için 2 delik oluşturun.

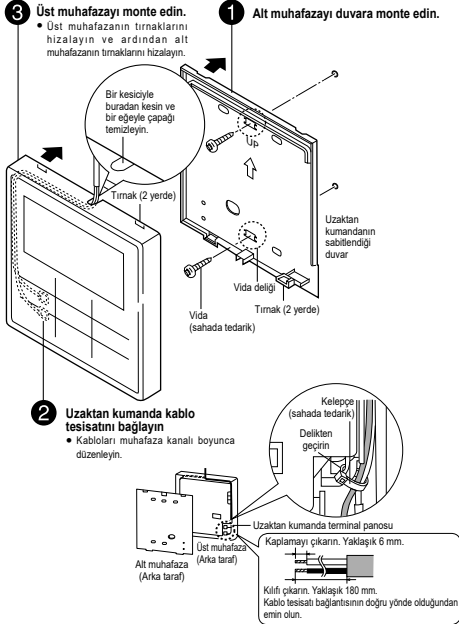

Uzakta Kumanda Kapağını Değiştirin

• Uzakta kumandayı çıkardıktan sonra deliği kapatmak için mevcut Uzakta kumanda kapağını Uzakta kumanda kapağıyla [4] değiştirin.

1. Uzakta kumanda kapağının kancalarını Ön Plakanın [16] arkasından serbest bırakın.

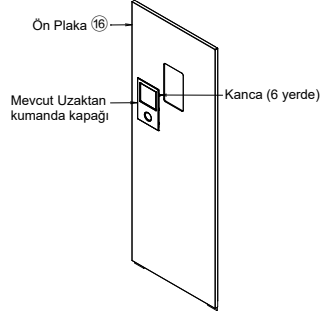

2. Uzakta kumanda kapağını [4] ön plakaya sabitlemek için önden bastırın.

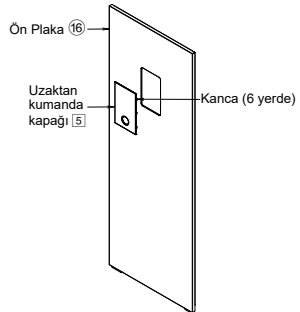

8 TEST ÇALIŞMASI

- Testi çalıştırmadan önce öğelerin kontrol edildiğinden emin olun-
 - Boru tesisatı doğru yapılmış.
 - Elektrik kablosu bağlantı çalışması doğru yapılmış.
 - Tank Ünitesi suyla doldurulmuş ve sıkışan hava serbest bırakılmış.
 - Lütfen tankı doldurduktan güç kaynağını doluncaya kadar açın.
- Tank Ünitesi güç kaynağını AÇIN. Tank Ünitesi RCCB/ELCB'yi "AÇIK" duruma ayarlayın. Ardından lütfen Uzaktan Kumandanın ① çalışması için İşletim Talimatına bakın.

Not:

 - Kış mevsiminde, güç kaynağını açın ve test çalışmasından önce üniteyi 15 dakika beklemeye alın. Soğutucunun ısınması için yeterli zamanı tanıyın ve yanlış hata kodu değerlendirmesini engelleyin.
- Normal çalışma için Su Basınç Göstergesi ⑮ okuma değeri 0,05 MPa ve 0,3 MPa arasında olmalıdır.
- Test çalışmasından sonra, lütfen Manyetik Su Filtresi Setini ⑦ temizleyin. Temizledikten sonra tekrar yerine takın.

SU DEVRESİ SU AKIŞINI KONTROL ETME

Ana pompanın çalışması esnasında maksimum su akışının 15 lt/dak'dan az olmadığını onaylayın.

*Su akışı servis ayarından (Pompa Maksimum Hızı) kontrol edilebilir [Düşük su akışıyla düşük su sıcaklığında ısıtma işlemi buz çözme işlemi esnasında "H75"i tetikleyebilir].

AŞIRI YÜK KORUMASINI ⑩ SIFIRLAMA

Aşırı Yük Koruması ⑩, suyun aşırı ısınmasını önlemeye dönük bir emniyet mekanizmasıdır. Aşırı Yük Koruması ⑩ yüksek su sıcaklığında devreye girerse, sıfırlamak için aşağıdaki adımları uygulayın.

- Kapağı çıkarın.
- Aşırı Yük Korumucuyu ⑩ sıfırlamak için ortadaki düğmeye bir test kalemiyle basın.
- Kapağı orijinal sabitleme konumuna sabitleyin.



9 BAKIM

- Tank Ünitesinin güvenli ve optimum performansından emin olmak için Tank Ünitesinde zeminel kontrollör, RCCB/ELCB fonksiyonel kontrolü, saha kablo ve boru tesisatı gerçekleştirilmelidir. Bu bakım yetkili bayi tarafından gerçekleştirilmelidir. Planlı kontrol için bayi ile irtibata geçin.

Manyetik Su Filtresi Seti Bakımı ⑦

- Güç kaynağını KAPATIN.
- Manyetik Su Filtresi Setinin altına bir kap yerleştirin ⑦.
- Manyetik Su Filtresi Setinin alt kısmındaki Manyetik Çubuğu döndürerek çıkarın ⑦.
- Allen anahtar (8 mm) kullanarak Boşaltma Portunun Kapağını çıkarın.
- Allen Anahtar (4 mm) kullanarak kirli suyu Boşaltma Portundan kaba boşaltmak için Servis Valfini açın. Tank Ünitesine sıçramayı önlemek için kap tam dolduğunda servis valfini kapatın. Kirli suyu atın.
- Boşaltma Portunun Kapağını ve Manyetik Çubuğu geri takın.
- Gerekliyse, Alan Isıtma/Soğutma devresine yeniden su doldurma (ayrıntılar için bkz. Bölüm 5.)
- Güç kaynağını AÇIN.

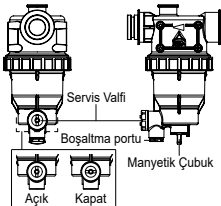

Emniyet Tahliye Valfi ⑳ Bakımı

- Tıkanmadığından emin olmak ve kireç birikintisini gidermek üzere düzenli aralıklarla boşaltma borusundan serbest su akışını sağlamak için düğmeyi saat yönü tersine çevirerek valfin çalıştırılması şiddetle önerilir.

DOĞRU POMPALAMA İŞLEMİ

⚠ UYARI

Doğru pompalama işlemi için aşağıdaki adımlara harfiyen uyun. Bu adımların belirtilen sırayla uygulanmaması patlamaya neden olabilir.

- Tank Ünitesi çalışmıyorken (bekleme), Uzaktan Kumandada Servis Kurulumu menüsüne girin ve Pompalama işlemi seçerek AÇIN. (Ayrıntı için EK'e bakın)
- 10-15 dakika sonra (çok düşük ortam sıcaklıklarında (< 10°C) 1 veya 2 dakika sonra), Dış Ünitelerdeki 2 yollu valfi sonuna kadar kapatın.
- 3 dakika sonra Dış Ünitelerdeki 3 yollu valfi sonuna kadar kapatın.
- Uzaktan Kumandadaki ① "OFF/ON" düğmesine basarak pompalama işlemi durdurun.
- Soğutucu borularını çıkarın.

Havalandırma Ünitesinin Tank Ünitesinin Üzerine Kurulumu (İsteğe Bağlı)

- Havalandırma Ünitesinin Tank Ünitesinin üzerine kurulumu için Havalandırma Ünitesi Kurulum Kılavuzuna bakın.

⚠ DİKKAT

Havalandırma Ünitesinin kurulumunu yapmadan önce Havalandırma Ünitesi ile birlikte verilen Ayakları, Tank Ünitesinin Üst Panelindeki yarım zimba deliklerine sabitleyin. Aksi halde ağır Havalandırma Ünitesi düşebilir ve yaralanmalara neden olabilir.

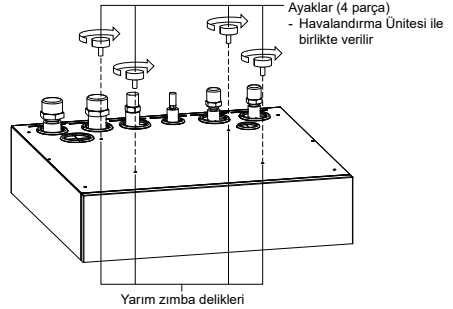

PARÇALARI KONTROL EDİN

- Tank Ünitesi beton zemine doğru takıldı mı?
- Konik civata bağlantılarında herhangi bir gaz sızıntısı var mı?
- Konik civata bağlantılarında ısı yalıtımı gerçekleştirilmiş mi?
- Basınç tahliye valfinin ⑬ çalışması normal mi?
- Su basıncı 0,05 MPa'dan yüksek mi?
- Su tahliye çalışması doğru yapıldı mı?
- Güç kaynağı gerilimi anma gerilimi aralığı içinde mi?
- Bağlantı kabloları RCCB/ELCB ve terminal panosuna sıkıca sabitlendi mi?
- Kablolar tutucuya (keleççe) sıkıca sıkıştırılmış mı?
- Topraklama bağlantısı doğru olarak yapılmış mı?
- RCCB/ELCB'nin çalışması normal mi?
- Uzaktan kumanda ① LCD'si normal çalışıyor mu?
- Herhangi bir anormal ses mevcut mu?
- Isıtma işlemi normal mi?
- Tank ünitesi test çalışmasında su sızdırmamayı başardı mı?
- Emniyet Tahliye Valfi ⑳ topuzu havayı serbest bırakmak için çevrildi mi?

1 Sistem değişikliği

Bu bölümde Hava-Su Isı Pompası Sistemi ve gerçek ayar yöntemiyle çeşitli sistemlerin değiştirilmesi tanıtılmaktadır.

1-1 Sıcaklık ayarıyla ilgili uygulamayı tanıyın.

Isıtma için sıcaklık ayarı değişikliği

1. Uzaktan Kumanda

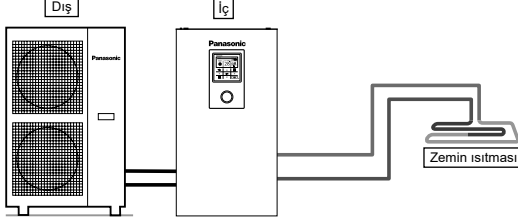

Uzaktan kumandanın ayarlanması

Kurucu ayarı
Sistem kurulumu
Opsiyonel PCB bağlanabilirliği - Hayır
Bölge ve Sensör:
Su sıcaklığı

Zemin ısıtmasını veya radyatörü doğrudan Tank Ünitesine bağlayın.

Uzaktan kumanda Tank Ünitesine takılır.

Bu, basit sistemlerin çoğunda temel biçimdir.

2. Oda Termostati

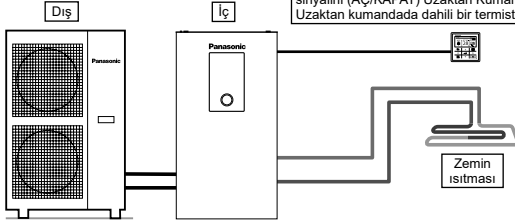

Tank Ünitesi, HP ve dolaşım pompasını kontrol etmek için Oda Termostati sinyalini (AÇ/KAPAT) Uzaktan Kumandanan alır. Uzaktan kumandada dahili bir termostat vardır.

Uzaktan kumandanın ayarlanması

Kurucu ayarı
Sistem kurulumu
Opsiyonel PCB bağlanabilirliği - Hayır
Bölge ve Sensör:
Oda termostati
Dahili

Zemin ısıtmasını veya radyatörü doğrudan Tank Ünitesine bağlayın.

Uzaktan kumandayı Tank Ünitesinden çıkarın ve zemin ısıtmasının takıldığı odaya takın.

Bu, uzaktan kumandayı Oda Termostati olarak kullanan bir uygulamadır.

3. Harici Oda Termostati

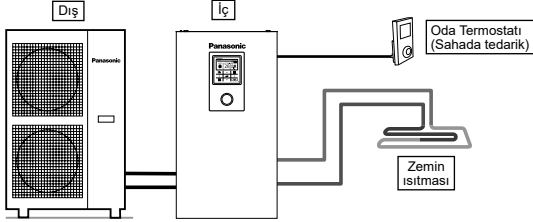

Uzaktan kumandanın ayarlanması

Kurucu ayarı
Sistem kurulumu
Opsiyonel PCB bağlanabilirliği - Hayır
Bölge ve Sensör:
Oda termostati
(Harici)

Zemin ısıtmasını veya radyatörü doğrudan Tank Ünitesine bağlayın.

Uzaktan kumanda Tank Ünitesine takılır.

Zemin ısıtmasının takıldığı odaya ayrı harici Oda Termostati (sahada tedarik) takın.

Bu, harici Oda Termostati kullanan bir uygulamadır.

4. Oda Termostatı

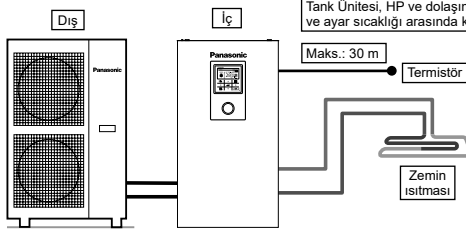

Uzaktan kumandanın ayarlanması

Kurucu ayarı
Sistem kurulumu
Opsiyonel PCB bağlanabilirliği - Hayır
Bölge ve Sensör:
Oda termostatı

Zemin ısıtmasını veya radyatörü doğrudan Tank Ünitesine bağlayın.
Uzaktan kumanda Tank Ünitesine takılır.
Zemin ısıtmasının takıldığı odaya ayrı harici termostat (Panasonic tarafından belirtilen) takın.
Bu, harici termostat kullanan bir uygulamadır.

2 tür dolaşım suyu sıcaklığı ayarlama yöntemi vardır.
Doğrudan: doğrudan dolaşım suyu sıcaklığını ayarlayın (sabit değer)
Telaflı eğrisi: dolaşım suyu sıcaklığını dış ortam sıcaklığına göre ayarlayın
Oda termostatı veya Oda termostatı olduğunda telaflı eğrisi ayarlanabilir.
Bu durumda, telaflı eğrisini termostat AÇ/KAPAT durumuna göre kaydırın.
• (Örnek) Oda sıcaklığı artma hızı;
çok yavaşsa → telaflı eğrisini yukarı kaydırın
çok hızlıysa → telaflı eğrisini aşağı kaydırın

Kurulum örnekleri

Zemin ısıtması 1 + Zemin ısıtması 2

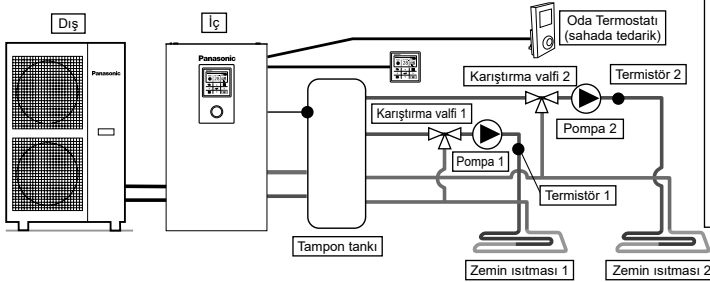

Uzaktan kumandanın ayarlanması

Kurucu ayarı
Sistem kurulumu
Opsiyonel PCB bağlanabilirliği - Evet
Bölge ve Sensör - 2 Bölge sistemi
Bölge 1: Sensör
Oda termostatı
Dahili
Bölge 2: Sensör
Oda
Oda termostatı
(Harici)

Zemin ısıtmasını aşağıdaki şekilde gösterildiği gibi tampon tankından 2 devreye bağlayın.
Her iki devreye karıştırma valfleri, pompalar ve termostatları (Panasonic tarafından belirtilen) takın.
Uzaktan kumandayı Tank Ünitesinden çıkarın, devrenin birine takın ve Oda Termostatı olarak kullanın.
Harici Oda Termostatını (sahada tedarik) başka bir devreye takın.
Her iki devre dolaşım suyu sıcaklığını bağımsız olarak ayarlayabilir.
Tampon tankı termostatını tampon tankına takın.
Tampon tankı bağlantı ayarı ve ΔT sıcaklık ayarının ısıtma çalışmasında ayrı olarak yapılması gerekir.
Bu sistem İsteğe Bağlı PCB'ye (CZ-NS4P) gerek duyar.

Zemin ısıtması + Radyatör

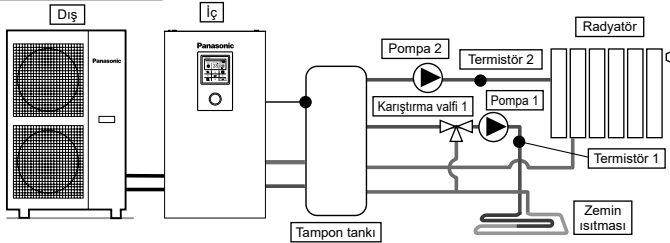

Uzaktan kumandanın ayarlanması

Kurucu ayarı
Sistem kurulumu
Opsiyonel PCB bağlanabilirliği - Evet
Bölge ve Sensör - 2 Bölge sistemi
Bölge 1: Sensör
Su sıcaklığı
Bölge 2: Sensör
Oda
Su sıcaklığı

Zemin ısıtmasını veya radyatörü aşağıdaki şekilde gösterildiği gibi tampon tankından 2 devreye bağlayın.
Her iki devreye pompaları ve termostatları (Panasonic tarafından belirtilen) takın.
Karıştırma valfini 2 devre arasında daha düşük sıcaklığa sahip olan devreye takın.
(Genellikle, zemin ısıtması ve radyatör 2 bölgede takılıysa karıştırma valfini zemin ısıtma devresine takın.)
Uzaktan kumanda Tank Ünitesine takılır.
Sıcaklık ayarı için her iki devrede dolaşım suyu sıcaklığını seçin.
Her iki devre dolaşım suyu sıcaklığını bağımsız olarak ayarlayabilir.
Tampon tankı termostatını tampon tankına takın.
Tampon tankı bağlantı ayarı ve ΔT sıcaklık ayarının ısıtma çalışmasında ayrı olarak yapılması gerekir.
Bu sistem İsteğe Bağlı PCB'ye (CZ-NS4P) gerek duyar.
İkincil tarafta karıştırma valfi yoksa dolaşım suyu sıcaklığı ayar sıcaklığından yüksek olabilir.

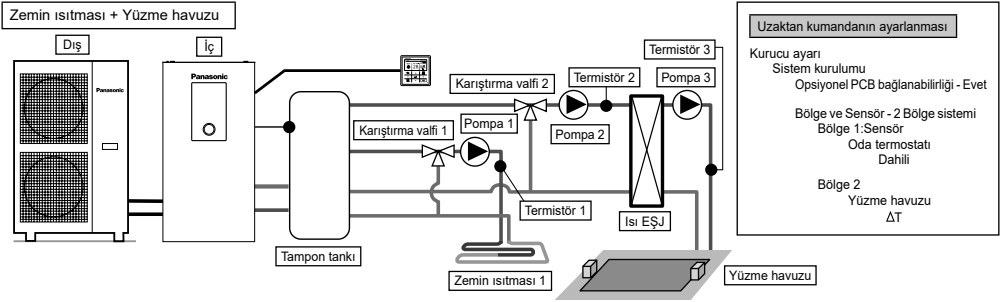

Zemin ısıtmasını ve yüzme havuzunu aşağıdaki şekilde gösterildiği gibi tampon tankından 2 devreye bağlayın.

Her iki devreye karıştırma valfleri, pompalar ve termistörleri (Panasonic tarafından belirtilen) takın.

Ardından havuz devresine ilave ısı eşanjörü, havuz pompası ve havuz sensörü takın.

Uzaktan kumandayı Tank Ünitesinden çıkarın ve zemin ısıtmasının takıldığı odaya takın. Zemin ısıtmasının ve yüzme havuzunun dolaşım

suyu sıcaklığı bağımsız olarak ayarlanabilir.

Tampon tankı sensörünü tampon tankına takın.

Tampon tankı bağlantı ayarı ve ΔT sıcaklık ayarının ısıtma çalışmasında ayrı olarak yapılması gerekir. Bu sistem İsteğe Bağlı PCB'ye (CZ-NS4P) gerek duyar.

* Yüzme havuzu "Bölge 2"ye bağlanmalıdır.

Yüzme havuzuna bağlınırsa "Soğutma" çalıştırıldığında havuzun çalışması duracaktır.

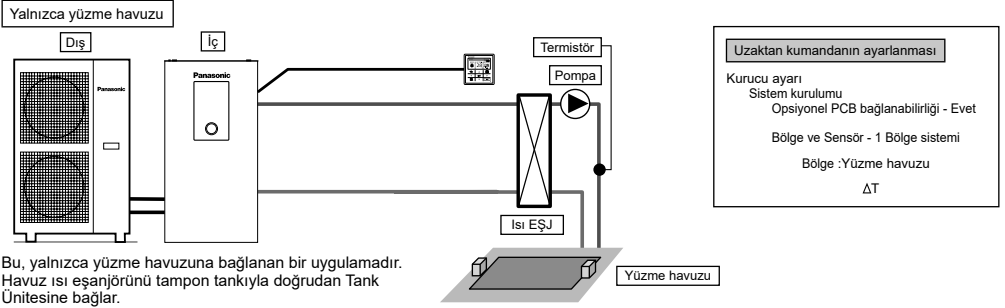

Bu, yalnızca yüzme havuzuna bağlanan bir uygulamadır.

Havuz ısı eşanjörünü tampon tankıyla doğrudan Tank Ünitesine bağlar.

Havuz pompasını ve havuz sensörünü (Panasonic tarafından belirtilen) havuz ısı eşanjörünün ikincil tarafına takın.

Uzaktan kumandayı Tank Ünitesinden çıkarın ve zemin ısıtmasının takıldığı odaya takın.

Yüzme havuzunun sıcaklığı bağımsız olarak ayarlanabilir.

Bu sistem İsteğe Bağlı PCB'ye (CZ-NS4P) gerek duyar.

Bu uygulamada soğutma modu seçilemez. (uzaktan kumandada görüntülenmez)

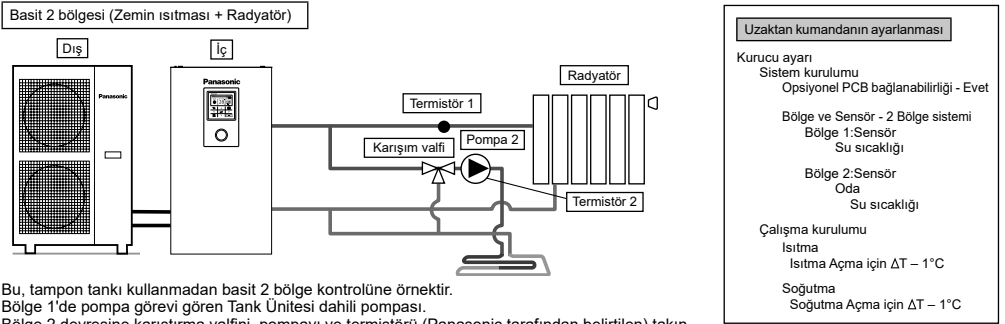

Bu, tampon tankı kullanmadan basit 2 bölge kontrolüne örnektir.

Bölge 1'de pompa görevi gören Tank Ünitesi dahili pompası.

Bölge 2 devresine karıştırma valfini, pompayı ve termistörü (Panasonic tarafından belirtilen) takın.

Bölge 1 sıcaklığı ayarlanmadığında lütfen yüksek sıcaklık tarafının bölge 1'e atandığından emin olun.

Bölge 1 termistörü, bölge 1 sıcaklığının uzaktan kumandada görüntülenmesini gerektirir.

Her iki devrenin dolaşım suyu sıcaklığı bağımsız olarak ayarlanabilir.

(Ancak yüksek sıcaklık tarafı ve düşük sıcaklık tarafının sıcaklığı ters çevrilemez)

Bu sistem İsteğe Bağlı PCB'ye (CZ-NS4P) gerek duyar.

(NOT)

- Termistör 1 çalışmayı doğrudan etkilemez. Ancak takılmazsa hata oluşur.
- Lütfen bölge 1 ve bölge 2 akış hızını dengeli olarak ayarlayın. Doğru ayarlanmazsa performansı etkileyebilir. (Bölge 2 pompa akışı çok yüksekse bölge 1'e sıcak su akışı olmama ihtimali vardır.)

Toplam akış hızı bakım menüsünde "Aktüatör Kontrolü" ile onaylanabilir.

Tampon tankı bağlantısı

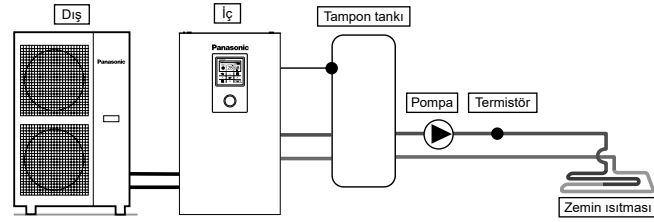

Uzaktan kumandanın ayarlanması

Kurucu ayarı
Sistem kurulumu
Opsiyonel PCB bağlanabilirliği - Evet
Aküm. tank bağlantı. - Evet
Aküm. tank için ΔT

Bu, tampon tankını Tank Ünitesine bağlayan bir uygulamadır.
Tampon tankının sıcaklığı tampon tankı termistörüyle algılanır (Panasonic tarafından belirtilir).
Bu sistem İsteğe Bağlı PCB'ye (CZ-NS4P) gerek duyar.

Tampon tankı + Güneş Enerjisi

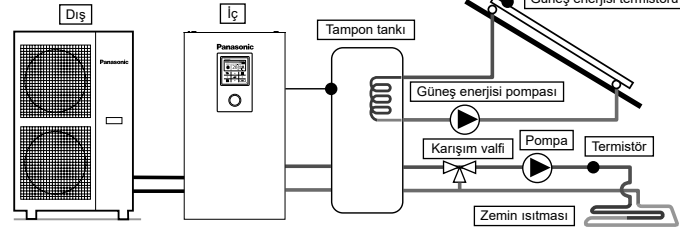

Uzaktan kumandanın ayarlanması

Kurucu ayarı
Sistem kurulumu
Opsiyonel PCB bağlanabilirliği - Evet
Aküm. tank bağlantı. - Evet
Aküm. tank için ΔT
Güneş En. bağlantı. - Evet
Aküm. Tankı
 ΔT Aç
 ΔT Kapat
Antifriz
Yüksek sınır

Bu, tankı ısıtmak için güneş enerjisi su ısıtıcısını bağlamadan önce tampon tankını Tank Ünitesine bağlayan bir uygulamadır.
Tampon tankının sıcaklığı tampon tankı termistörüyle algılanır (Panasonic tarafından belirtilir).
Güneş enerjisi panelinin sıcaklığı güneş enerjisi termistörüyle algılanır (Panasonic tarafından belirtilir).
Tampon tankı, tankı dahil güneş enerjisi ısı eşanjörü bobiniyle bağımsız olarak kullanılır.
Kış mevsiminde, devre korumasına ait güneş enerjisi pompası sürekli çalışır. Güneş pompasının çalışması istenmezse lütfen glikol kullanın ve antifriz çalışma başlangıcını -20°C 'ye ayarlayın.
Isı toplama, tank termistörü ve güneş enerjisi termistörü sıcaklığını karşılaştırarak otomatik olarak çalışır.
Bu sistem İsteğe Bağlı PCB'ye (CZ-NS4P) gerek duyar.

Boyer bağlantısı

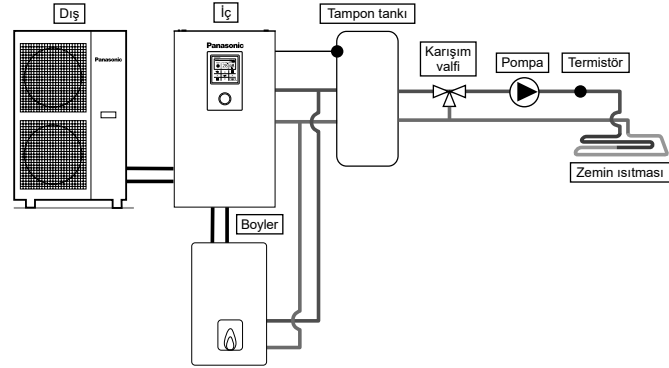

Uzaktan kumandanın ayarlanması

Kurucu ayarı
Sistem kurulumu
Opsiyonel PCB bağlanabilirliği - Evet
İki değerli - Evet
Aç: Dış mkn sıcak.
Kontrol düzeni

Bu, dış ünite sıcaklığı düştüğünde ve ısı pompası kapasitesi yetersiz olduğunda boyleri çalıştırarak yetersiz kapasiteyi dengelemek için boyleri Tank Ünitesine bağlayan bir uygulamadır.
Boyer, ısıtma devresine karşı ısı pompasıyla paralel olarak bağlanır.
Boyer bağlantısı için uzaktan kumandayla seçilebilen 3 mod vardır.
Bunun yanında tankın sıcak suyunu ısıtmak için DHW tankı devresine bağlayan bir uygulama da mümkündür.
(Boyerin çalışma ayarından kurucu sorumlu olacaktır.)
Bu sistem İsteğe Bağlı PCB'ye (CZ-NS4P) gerek duyar.

Boyer ayarlarına bağlı olarak, doluşım suyu sıcaklığı daha yüksek olduğundan tampon tankı takılması önerilir. (Gelişmiş Paralel ayar seçildiğinde özellikle tampon tankına bağlanmalıdır.)

⚠ UYARI

Boyer sisteminin yanlış veya güvensiz durumundan Panasonic sorumlu DEĞİLDİR.

⚠ DİKKAT

Boyerin ve sisteme entegrasyonunun uygulanabilir mevzuatla uyumlu olduğundan emin olun.
Isıtma devresinden Tank Ünitesine gelen geri dönüş suyu sıcaklığının 55°C 'yi aşmadığından emin olun.
Isıtma devresinin su sıcaklığı 85°C 'yi aştığında boyler güvenlik kontrolüyle kapatılır.

2 Kabloyu sabitleme

Harici aygıtta (isteğe bağlı) bağlanma

- Tüm bağlantılar yerel ulusal kablo tesisatı standardına uygun olmalıdır.
 - Kurulum için, üreticinin önerdiği parçaların ve aksesuarların kullanılmasına önemle tavsiye edilir.
 - Ana PCB (5) bağlantısı için
1. İki yönlü valf yaylı ve elektronik tipte olmalıdır; detaylı bilgi için bkz. "Saha Beslemesi/Aksesuarı" tablosu. Valf kablosu (3 x min. 1,5 mm²), 60245 IEC 57 veya daha ağır tip tasarımına sahip veya benzer biçimde çift yalıtımlı kılıflı kablo olmalıdır.
*not: - İki Yönlü Valf, CE işareti uyumlu bileşen olmalıdır.
- Valf için maksimum yük değeri 9,8VA'dır.
 2. Oda termostati kablosu (4 veya 3 x min. 0,5 mm²), 60245 IEC 57 veya daha ağır tip tasarımına sahip kablo veya benzer biçimde çift yalıtımlı kılıflı kablo olmalıdır.
 3. Ekstra pompa kablosu (2 x min. 1,5 mm²), 60245 IEC 57 veya daha ağır tip tasarımına sahip olmalıdır.
 4. Boyler temas kablosu (2 x min. 0,5 mm²), 60245 IEC 57 veya daha ağır tip tasarımına sahip olmalıdır.
 5. Harici kontrol, min. 3,0 mm temas boşluğu ile 1 kutuplu bir anahtara bağlanacaktır. Kablosu (2 x min. 0,5 mm²), çift yalıtım katlı PVC kılıflı veya kauçuk kılıflı kablo olmalıdır.
*not: - Kullanılan anahtar CE uyumlu bileşen olmalıdır.
- Maksimum çalışma akımı 3A_{ms} değerinden düşük olacaktır.
 6. Oda sensörü bölge 1 kablosu (2 x min. 0,3 mm²), çift yalıtım katlı PVC kılıflı veya kauçuk kılıflı kablo olmalıdır.
 7. Dış hava sensörü kablosu (2 x min. 0,3 mm²), çift yalıtım katlı PVC kılıflı veya kauçuk kılıflı kablo olmalıdır.

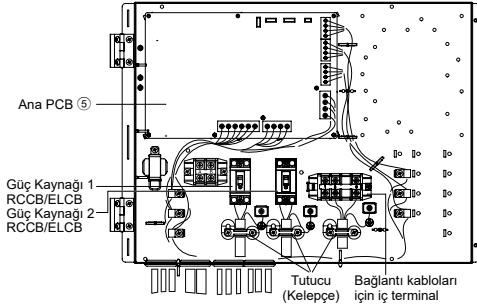

İsteğe bağlı kabloların ve güç kaynağı kablosunun yönlendirilmesi (dahili tesisatı olmadan görünüm)

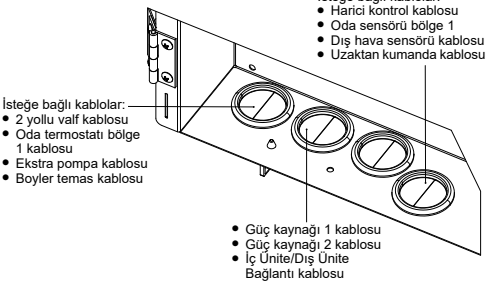

- İsteğe Bağlı PCB'ye (6) bağlantı için

1. İsteğe Bağlı PCB'ye bağlayarak, 2 Bölgeyi sıcaklık kontrolü sağlanabilir. Lütfen bölge 1 ve bölge 2'deki karıştırma valflerini, su pompalarını ve termostatları İsteğe Bağlı PCB'deki her bir terminale bağlayın.
Her bölgenin sıcaklığı uzaktan kumandayla bağımsız olarak kontrol edilebilir.
2. Pompa bölge 1 ve bölge 2 kablosu (2 x min. 1,5 mm²), 60245 IEC 57 veya daha ağır tip tasarımına sahip olmalıdır.
3. Güneş enerjisi pompası kablosu (2 x min. 1,5 mm²), 60245 IEC 57 veya daha ağır tip tasarımına sahip olmalıdır.
4. Havuz pompası kablosu (2 x min. 1,5 mm²), 60245 IEC 57 veya daha ağır tip tasarımına sahip olmalıdır.
5. Oda termostati bölge 1 ve bölge 2 kablosu (4 x min. 0,5 mm²), 60245 IEC 57 veya daha ağır tip tasarımına sahip olmalıdır.
6. Karıştırma valfi bölge 1 ve bölge 2 kablosu (3 x min. 1,5 mm²), 60245 IEC 57 veya daha ağır tip tasarımına sahip olmalıdır.
7. Oda sensörü bölge 1 ve bölge 2 kablosu (2 x min. 0,3 mm²), çift yalıtım katlı (minimum 30V yalıtım kuvvetine sahip) PVC kılıflı veya kauçuk kılıflı kablo olmalıdır.
8. Tampon tankı sensörü, havuz suyu sensörü ve güneş enerjisi sensörü kablosu (2 x min. 0,3 mm²), çift yalıtım katlı (minimum 30V yalıtım kuvvetine sahip) PVC kılıflı veya kauçuk kılıflı kablo olmalıdır.
9. Su sensörü bölge 1 ve bölge 2 kablosu (2 x min. 0,3 mm²), çift yalıtım katlı PVC kılıflı veya kauçuk kılıflı kablo olmalıdır.
10. Talep sinyali kablosu (2 x min. 0,3 mm²), çift yalıtım katlı PVC kılıflı veya kauçuk kılıflı kablo olmalıdır.
11. SG sinyali kablosu (3 x min. 0,3 mm²), çift yalıtım katlı PVC kılıflı veya kauçuk kılıflı kablo olmalıdır.
12. Isıtma/Soğutma anahtarı kablosu (2 x min. 0,3 mm²), çift yalıtım katlı PVC kılıflı veya kauçuk kılıflı kablo olmalıdır.
13. Harici kompresör anahtarı kablosu (2 x min. 0,3 mm²), çift yalıtım katlı PVC kılıflı veya kauçuk kılıflı kablo olmalıdır.

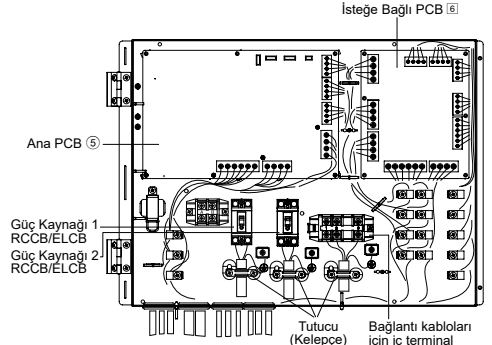

İsteğe bağlı kabloların ve güç kaynağı kablosunun yönlendirilmesi (dahili tesisatı olmadan görünüm)

İsteğe bağlı kablolar (İsteğe Bağlı PCB'den):

- Harici kontrol kablosu
- Dış hava sensörü kablosu
- Uzaktan kumanda kablosu
- Oda sensörü bölge 1 kablosu
- Oda sensörü bölge 2 kablosu
- Tampon tankı sensörü kablosu
- Havuz sensörü kablosu
- Su sensörü bölge 1 kablosu
- Su sensörü bölge 2 kablosu
- Talep sinyali kablosu
- Güneş enerjisi sensörü kablosu
- SG sinyali kablosu
- Isıtma/Soğutma anahtarı kablosu
- Harici Kompresör anahtarı kablosu

İsteğe bağlı kablolar:

- 2 yollu valf kablosu
- Ekstra pompa kablosu
- Boyler temas kablosu

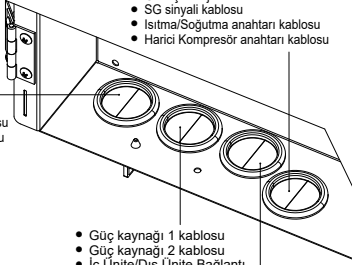

- Güç kaynağı 1 kablosu
- Güç kaynağı 2 kablosu
- İç Ünite/Dış Ünite Bağlantı kablosu

İsteğe bağlı kablolar (İsteğe Bağlı PCB'den):

- Pompa bölge 1 kablosu
- Pompa bölge 2 kablosu
- Güneş enerjisi pompası kablosu
- Oda termostatı bölge 1 kablosu
- Oda termostatı bölge 2 kablosu
- Karıştırma valfi bölge 1 kablosu
- Karıştırma valfi bölge 2 kablosu

PCB'deki terminal vidası	Maksimum sıkma torku cN·m (kgf·cm)
M3	50 {5,1}
M4	120 {12,24}

İsteğe Bağlı Kabloları ve Güç Kaynağı Kablolarını Burçlara Yönlendirin

⚠ DİKKAT

Kablo bağlantıları sıcak yüzeylerden uzakta yapılmalıdır. Aksi halde, kablo yalıtıcı hasar görebilir ve elektrik çarpması meydana gelebilir.

Kablo yolları düzgün olmalı ve keskin kenarlardan geçmemelidir. Aksi halde, kablo yalıtıcı hasar görebilir ve elektrik çarpması meydana gelebilir.

- İsteğe Bağlı Kabloları ve Güç Kaynağı Kablolarını Burçlara yönlendirmek için "KOMBİNASYON-1" veya "KOMBİNASYON-2" kullanın.

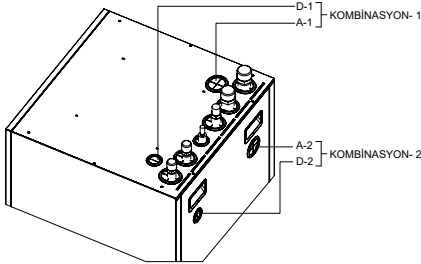

- A-1 ve A-2 Burçları aşağıdakiler için kullanılır:

- Güç kaynağı 1 kablosu
- Güç kaynağı 2 kablosu
- İç Ünite/Dış Ünite Bağlantı kablosu
- Pompa bölge 1 kablosu
- Pompa bölge 2 kablosu
- Güneş enerjisi pompası kablosu
- Oda termostatı bölge 1 kablosu
- Oda termostatı bölge 2 kablosu
- Karıştırma valfi bölge 1 kablosu
- Karıştırma valfi bölge 2 kablosu
- 2 yollu valf kablosu
- Ekstra pompa kablosu
- Boyler temas kablosu

- D-1 ve D-2 Burçları aşağıdakiler için kullanılır:

- Harici kontrol kablosu
- Dış hava sensörü kablosu
- Uzaktan kumanda kablosu
- Oda sensörü bölge 1 kablosu
- Oda sensörü bölge 2 kablosu
- Tampon tankı sensörü kablosu
- Havuz sensörü kablosu
- Su sensörü bölge 1 kablosu
- Su sensörü bölge 2 kablosu
- Talep sinyali kablosu
- Güneş enerjisi sensörü kablosu
- SG sinyali kablosu
- Isıtma/Soğutma anahtarı kablosu
- Harici Kompresör anahtarı kablosu

- Tüm sensör kablolarının Ön Panelde (16) temas etmediğinden emin olun
- Kabloları ünitenin içine aşağıdaki şekilde gösterildiği şekilde yönlendirin. Tüm kablo bağlantı işleri yapıldıktan sonra Isıtıcı Grubu, çıplak bakır borular vb. sıcak yüzeylere temas etmelerini önlemek için kabloyu/kordonu bant şerit (sahada verilir) ile bağlayın.

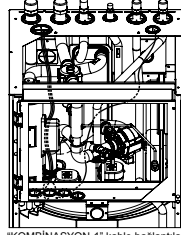

*"KOMBİNASYON-1" kablo bağlantıları

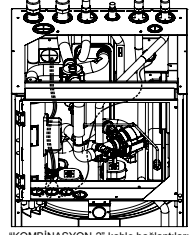

*"KOMBİNASYON-2" kablo bağlantıları

Bağlantı Kabloları Uzunluğu

Tank Ünitesi ve harici aygıtlar arasındaki kabloları bağlarken bahsedilen kabloların uzunluğu tabloda gösterilen maksimum uzunluğu aşmamalıdır.

Harici aygıt	Maksimum kablo uzunluğu (m)
İki Yollu Valf	50
Karışım valfi	50
Oda termostatı	50
Ekstra pompa	50
Güneş enerjisi pompası	50
Havuz pompası	50
Pompa	50
Boylar teması / Buz çözme sinyali	50
Harici kontrol	50
Oda sensörü	30
Dış hava sensörü	30
Tampon tankı sensörü	30
Havuz suyu sensörü	30
Güneş enerjisi sensörü	30
Su sensörü	30
Talep sinyali	50
SG sinyali	50
Isıtma/Soğutma anahtarı	50
Harici kompresör anahtarı	50

Ana PCB'nin bağlanması

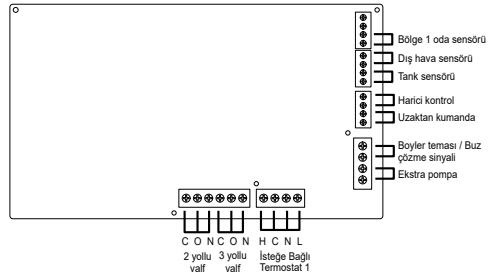

■ Sinyal girişleri

Isteğe Bağlı Termostat	L N =AC230V, Isıtma, Soğutma=Termostat ısıtma, Soğutma terminali *Isteğe Bağlı PCB kullanıldığından çalışmaz
Harici kontrol	Kuru temas Açık=çalışmaz, Kısa=çalışır (Sistem kurulumu gerekli) Harici anahtarla çalışmaz AÇIK/KAPAT işlemi yapılabilir
Uzaktan kumanda	Bağlı (Lütfen yer değiştirme ve uzatma için 2 çekirdekli kablo kullanın. Toplam kablo uzunluğu 50 m veya daha az olacaktır.)

■ Çıkışlar

3 yollu valf	AC230V N=Nötr Açık, Kapalı=yön (DHW tankına bağlandığında devre değiştirme için)
2 yollu valf	AC230V N=Nötr Açık, Kapalı (Soğutma modu esnasında su devresi geçişini önleyin)
Ekstra pompa	AC230V (Tank Ünitesi pompası kapasitesi yetersiz olduğunda kullanın)
Boylar teması / Buz çözme sinyali	Kuru temas (Sistem kurulumu gerekli)

■ Termistör girişleri

Bölge 1 oda sensörü	PAW-A2W-TSRT *Isteğe Bağlı PCB kullanıldığından çalışmaz
Dış hava sensörü	AW-A2W-TSOD (Toplam kablo uzunluğu 30 m veya daha az olacaktır)

Isteğe Bağlı PCB Bağlantısı (CZ-NS4P)

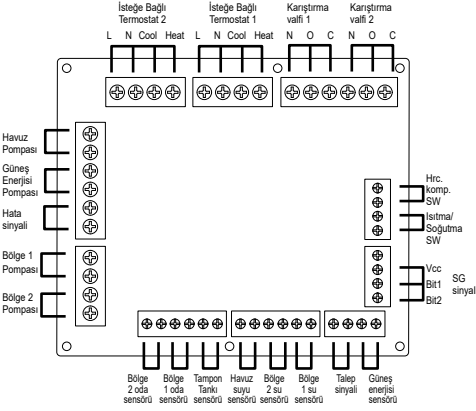

Sinyal girişleri

Isteğe Bağlı Termostat	L N =AC230V, Isıtma, Soğutma=Termostat ısıtma, Soğutma terminali
SG sinyali	Kuru temas Vcc-Bil1, Vcc-Bil2 açık/kısa (Sistem kurulumu gerekli) Değiştirme SW (Lütfen 2 temas denetleme aygıtına bağlayın)
Isıtma/Soğutma SW	Kuru temas Açık=Isıtma, Kısa=Soğutma (Sistem kurulumu gerekli)
Harici komp. SW	Kuru temas Açık=Komp.KAPALI, Kısa=Komp. AÇIK (Sistem kurulumu gerekli)
Talep sinyali	DC 0-10V (Sistem kurulumu gerekli) Lütfen DC 0-10V denetim aygıtına bağlayın.

■ Çıkışlar

Karışım valfi	AC230V N=Nötr Açık, Kapalı=karışım yönü Çalışma süresi: 30 sn ~120 sn
Havuz pompası	AC230V
Güneş enerjisi pompası	AC230V
Bölge pompası	AC230V

■ Termistör girişleri

Bölge oda sensörü	PAW-A2W-TSRT
Tampon tankı sensörü	PAW-A2W-TSBU
Havuz suyu sensörü	PAW-A2W-TSHC
Bölge su sensörü	PAW-A2W-TSHC
Güneş enerjisi sensörü	PAW-A2W-TSSO

Önerilen Harici Aygıt Özelliği

- Bu bölümde Panasonic tarafından önerilen harici aygıtlarla (isteğe bağlı) ilgili açıklamalar yapılmaktadır. Lütfen sistem kurulumu esnasında doğru harici aygıtın kullanıldığından emin olun.

- Isteğe bağlı sensör için.

- Tampon tankı sensörü: PAW-A2W-TSBU
Tampon tankı sıcaklığı ölçümü için kullanılır.
Sensör sensör cebine sokun ve tampon tankı yüzeyine yapıştırın.

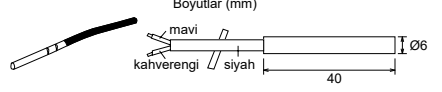

- Bölge su sensörü: PAW-A2W-TSHC
Kontrol bölgesi su sıcaklığını algılamak için kullanılır.
Paslanmaz çelik metal şerit ve temas pastasıyla (her ikisi de birlikte verilir) su boru tesisatına monte edin.

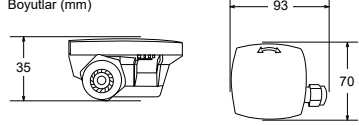

- Dış sensör: PAW-A2W-TSOD
Dış ünitenin kurulum yönü doğrudan güneş ışığına maruz kalyorsa dış hava sıcaklık sensörü gerçek dış ortam sıcaklığını doğru ölçemeyecektir.
Bu durumda, isteğe bağlı dış sıcaklık sensörü ortam sıcaklığını daha doğru ölçmek için uygun bir yere sabitlenebilir.

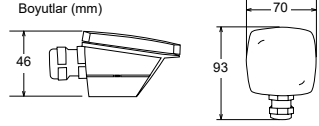

- Oda sensörü: PAW-A2W-TSRT
Oda sıcaklığı sensörünü oda sıcaklığı kontrolü gerektiren odaya takın.

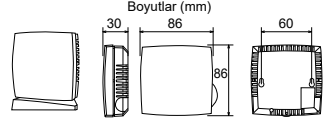

- Güneş enerjisi sensörü: PAW-A2W-TSSO
Güneş enerjisi paneli sıcaklığı ölçümü için kullanılır.
Sensör sensör cebine sokun ve güneş enerjisi paneli yüzeyine yapıştırın.

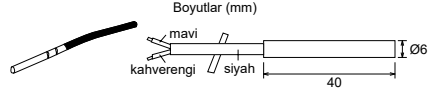

- Lütfen yukarıda bahsedilen sensörlerin sensör karakteristikleri için aşağıdaki tabloya bakın.

Sıcaklık (°C)	Direnç (kΩ)	Sıcaklık (°C)	Direnç (kΩ)
30	5,326	150	0,147
25	6,523	140	0,186
20	8,044	130	0,236
15	9,980	120	0,302
10	12,443	110	0,390
5	15,604	100	0,511
0	19,70	90	0,686
-5	25,05	80	0,932
-10	32,10	70	1,279
-15	41,45	65	1,504
-20	53,92	60	1,777
-25	70,53	55	2,106
-30	93,05	50	2,508
-35	124,24	45	3,003
-40	167,82	40	3,615
		35	4,375

- İsteğe bağlı pompa için.
Güç kaynağı: AC230V/50Hz, <500W
Önerilen parça: Yonos 25/6: Wilo tarafından yapılmıştır

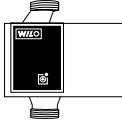

- İsteğe bağlı karıştırma valfi için.
Güç kaynağı: AC230V/50Hz (giriş açık/çıkış kapalı)
Çalışma süresi: 30 sn ~120 sn
Önerilen parça: 167032: Caleffi tarafından yapılmıştır



⚠ UYARI

Bu bölüm sadece yetkili ve ruhsatlı elektrik/su tesisatçıları içindir. Vidalarla sabitlenmiş ön plakanın arkasında yapılacak işler sadece kalifiye yüklenici, kurulum mühendisi veya servis personeli gözetiminde gerçekleştirilmelidir.

Ağ Adaptörü 7 Kurulumu (İsteğe Bağlı)

1. Terminal Panosu Kapağını 3 çıkarın ardından bu adaptörle verilen kabloyu baskı devre kartındaki CN-CNT konektörüne bağlayın.

- Sıkışma olmaması için kabloyu Tank Ünitesinin dışına çekin.
- Tank Ünitesine bir İsteğe Bağlı PCB kuruluyorsa, İsteğe Bağlı PCB'nin CN-CNT konektörüne bağlayın.

Bağlantı örnekleri:

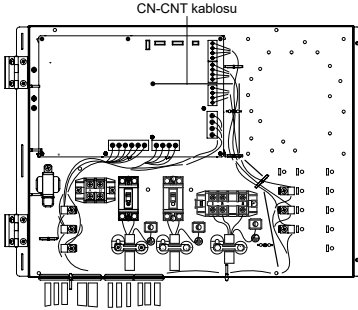

Opsiyonel PCB olmadan

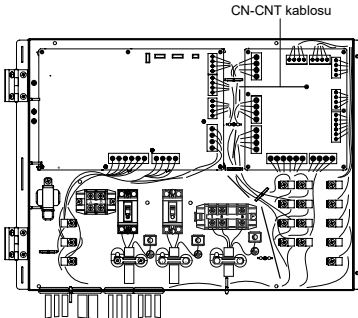

Opsiyonel PCB ile

2. Adaptörün üstündeki yuvaya bir düz tornavida takın ve kapağı çıkarın. CN-CNT kablo konektörünün diğer ucunu adaptör içindeki konektöre bağlayın.

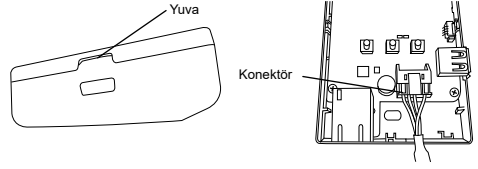

3. Tank Ünitesinin yanındaki duvarda, vidaları arka kapaktaki deliklerden vidalayarak adaptörü takın.

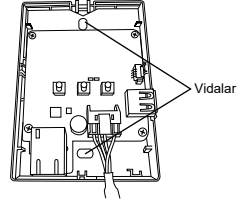

4. CN-CNT kablosunu adaptörün altındaki delikten çekin ve ön kapağı arka kapağa yeniden takın.

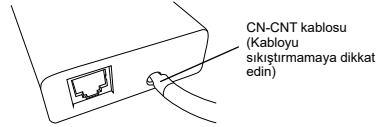

5. CN-CNT kablosunu duvara sabitlemek için birlikte verilen kablo kelepçesini kullanın. Adaptördeki konektöre harici güçlerin etki etmemesi için kabloyu şemada gösterildiği gibi çekin. Ayrıca Tank Ünitesi ucunda kabloları birbirine sabitlemek için birlikte verilen kablo bağı kullanın.

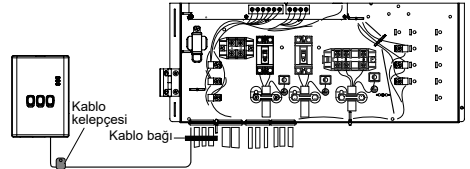

3 Sistem kurulumu

3-1. Uzaktan Kumanda Ana Hattı

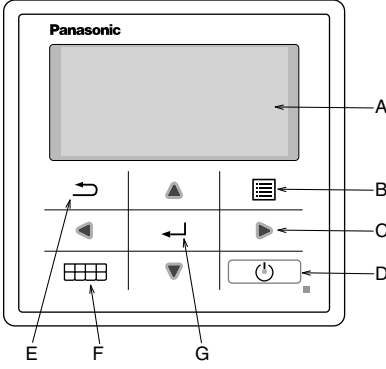

Adı	İşlev
A: Ana ekran	Ekran bilgisi
B: Menü	Ana menüyü aç/kapat
C: Üçgen (Hareket)	Öğeyi seç veya değiştir
D: Çalıştır	Çalışmayı başlat/durdur
E: Geri	Önceki öğeye geri dön
F: Hızlı Menü	Hızlı menüyü aç/kapat
G: Tamam	Onayla

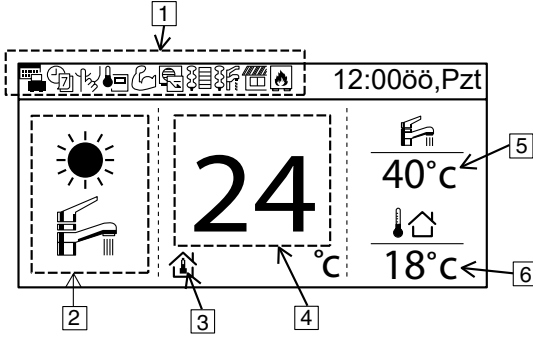

Adı	İşlev
1: Fonksiyon simgesi	Ayarlanan fonksiyonu/durumu görüntüle
	Tatil modu
	Haftalık zamanlayıcı
	Sessiz modu
	Uzaktan kumanda oda termostati
	Güçlü mod
	Talep kontrolü
	Oda ısıtıcısı
	Tank ısıtıcı
	Güneş enerjisi
	Boyer

Adı	İşlev
2: Mod	Ayarlanan modu/geçerli mod durumunu görüntüle
	Isıtma
	Soğutma
	Otomatik
	Sıcak su beslemesi
	Otomatik ısıtma
	Otomatik soğutma
	Isı pompasının çalışması
3: Sıcaklık ayarı	Oda sıcaklığını ayarla
	Kompanzasyon eğrisi
	Doğrudan su sıcaklığını ayarla
	Havuz sıcaklığını ayarla
4: Isıtma sıcaklığını görüntüle	Geçerli ısıtma sıcaklığını görüntüle (çizgiyle çevrildiğinde ayarlanan sıcaklıktır)
5: Tank sıcaklığını görüntüle	Geçerli tank sıcaklığını görüntüle (çizgiyle çevrildiğinde ayarlanan sıcaklıktır)
6: Dış sıcaklık	Dış sıcaklığı görüntüle

İlk defa güç AÇILDIĞINDA (Kurulum başlangıcı)

Başlatma	12:0000,Pzt
Başlatılıyor.	

Güç AÇ önce başlangıç ekranı görünür (10 sn)



	12:0000,Pzt
Başlangıç ekranı bittiğinde normal ekrana döner.	
[Ö] Başlat	

Başlangıç ekranı bittiğinde normal ekrana döner.



Dil	12:0000,Pzt
TÜRKÇE	
FRANÇAIS	
DEUTSCH	
ITALIANO	
Seç	[↵] Onayla

Herhangi bir düğmeye basıldığında dil ayarı ekranı görünür. (NOT) Başlangıç ayarı yapılmazsa menüye gitmez.



Dili ayarla ve onayla

Saat formatı	12:0000,Pzt
24 sa	
öö/ös	
Seç	[↵] Onayla

Dil ayarlandığında zaman görünümünü ayar ekranı görünür (24 sa/öö/ös)



Zaman görünümünü ayarla ve onayla

Tarih ve Saat	12:0000,Pzt
Yıl/Ay/Gün	Saat: Dk
2015 / 01 / 01	12 : 00
Seç	[↵] Onayla

YY/AA/GG/Zaman ayarı ekranı görünür



YY/AA/GG/Zamanı ayarla ve onayla

	12:0000,Pzt
Başlangıç ekranına geri dön	
[Ö] Başlat	

Başlangıç ekranına geri dön



Menüye basın, Kurucu kurulumunu seçin

Ana menü	12:0000,Pzt
Sistem denetimi	
Kişisel kurulum	
Servis iletişimi	
Kurulumcu kurulumu	
Seç	[↵] Onayla



Kurucu kurulumuna gitmek için onayla

3-2. Kurucu Ayarı

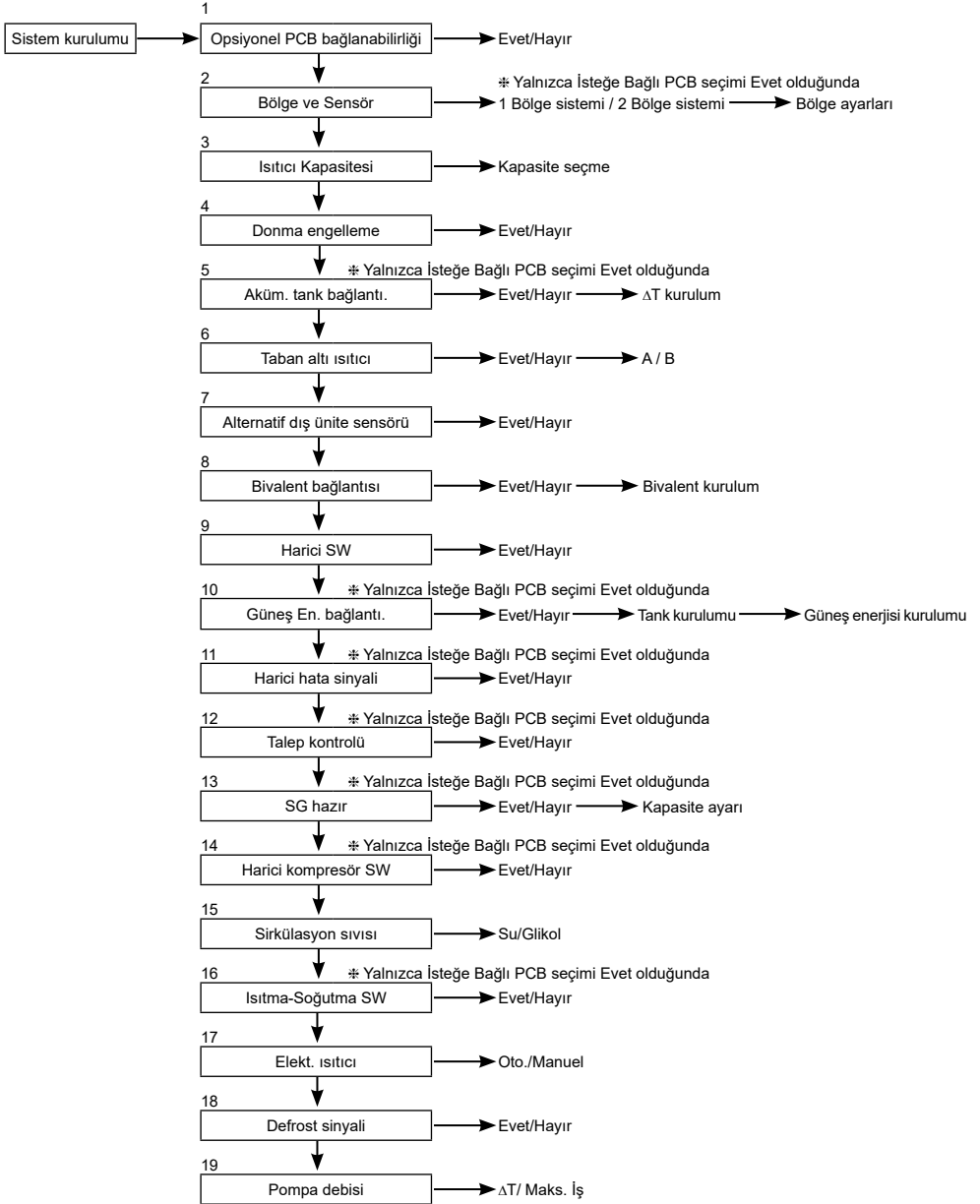

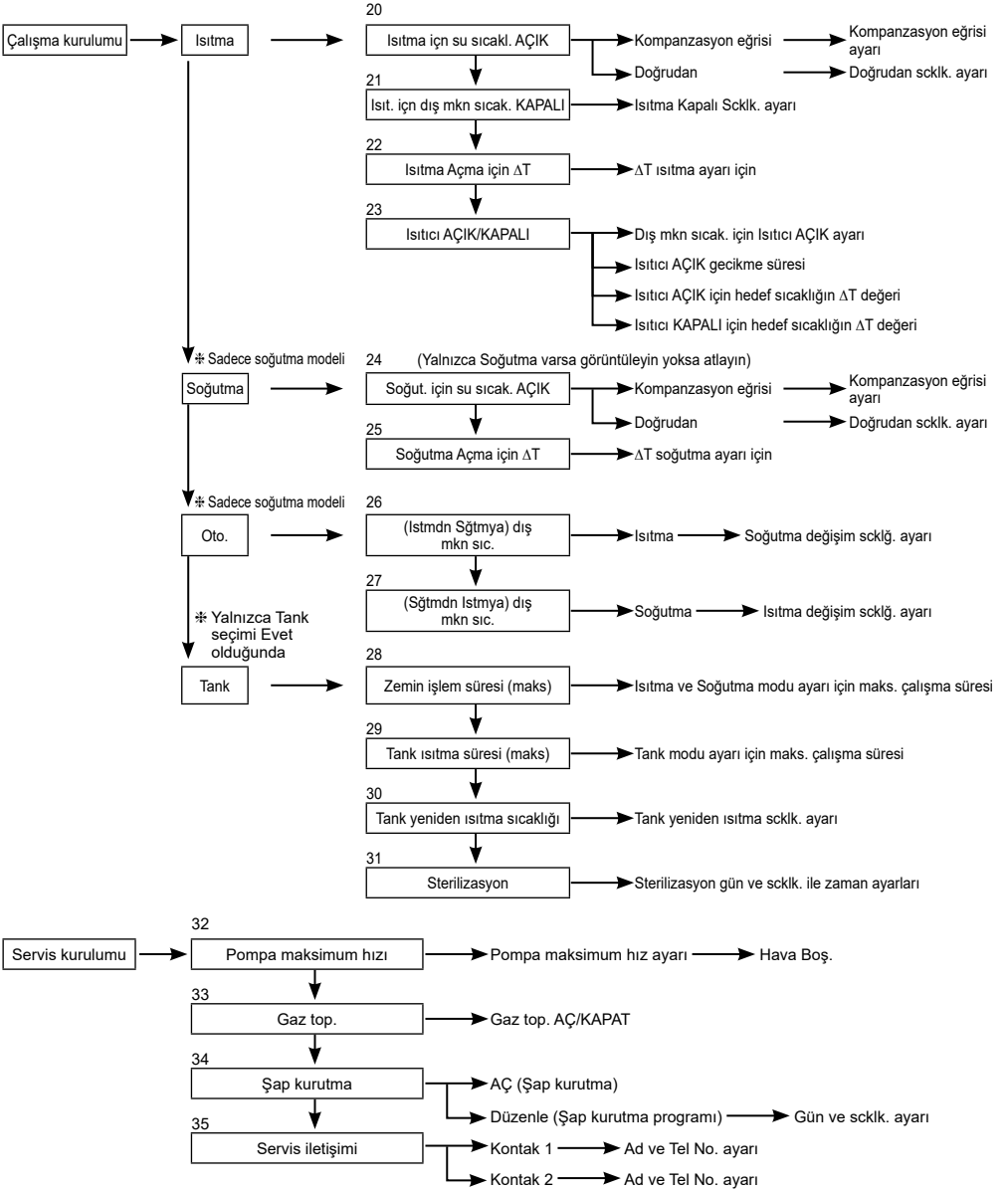

3-3. Sistem kurulumu

1. Opsiyonel PCB bağlanabilirliği	Başlangıç ayarı: Hayır	Sistem kurulumu 12:00ö6,Pzt
Aşağıdaki fonksiyon gerekiyşe lütfen İsteğe Bağlı PCB satın alın ve takın. Lütfen, İsteğe Bağlı PCB'yi taktikten sonra Evet ögesini seçin.		Opsiyonel PCB bağlanabilirliği
<ul style="list-style-type: none">• 2 bölge kontrol• Havuz• Tampon tankı• Güneş enerjisi• Harici hata sinyali çıkışı• Talep kontrolü• SG hazır• Isıtma kaynağı ünitesini harici SW ile durdurun		Bölge ve Sensör
		Isıtıcı Kapasitesi
		Donma engelleme
		Seç [↔] Onayla

2. Bölge ve Sensör	Başlangıç ayarı: Oda ve Su sıcaklığı.	Sistem kurulumu 12:00ö6,Pzt
İsteğe bağlı PCB bağlantısı yoksa Aşağıdaki 3 öğeden oda sıcaklığı kontrol sensörünü seçin		Opsiyonel PCB bağlanabilirliği
<ol style="list-style-type: none">① Su sıcaklığı (dolaşım suyu sıcaklığı)② Oda termostatu (Dahili veya Harici)③ Oda termistörü		Bölge ve Sensör
İsteğe Bağlı PCB bağlantısı olduğunda		Isıtıcı Kapasitesi
<ol style="list-style-type: none">① 1 bölge kontrolünü ya da 2 bölge kontrolünü seçin.1 bölge ise oda veya havuzu seçin, sensörü seçin2 bölge ise bölge 1 sensörünü seçtikten sonra bölge 2 için oda veya havuz seçin, sensörü seçin		Donma engelleme
(NOT) 2 bölge sisteminde, havuz fonksiyonu yalnızca bölge 2'de ayarlanabilir.		Seç [↔] Onayla

3. Isıtıcı Kapasitesi	Başlangıç ayarı: Modele bağlı	Sistem kurulumu 12:00ö6,Pzt
Dahili Isıtıcı varsa seçilebilir ısıtıcı kapasitesini ayarlayın.		Opsiyonel PCB bağlanabilirliği
(NOT) Isıtıcı kapasitesini seçemeyen modeller vardır.		Bölge ve Sensör
		Isıtıcı Kapasitesi
		Donma engelleme
		Seç [↔] Onayla

4. Donma engelleme	Başlangıç ayarı: Evet	Sistem kurulumu 12:00ö6,Pzt
Su dolaşım devresinin donma önleme sistemini çalıştırın. Evet ögesi seçilirse su sıcaklığı donma sıcaklığına ulaştığında dolaşım pompası çalışmayacaktır. Su sıcaklığı pompa durdurma sıcaklığına ulaşmazsa yedek ısıtıcı çalıştırılır.		Opsiyonel PCB bağlanabilirliği
(NOT) Hayır ayarlanırsa su sıcaklığı donma sıcaklığına ya da 0°C altına ulaştığında su dolaşım devresi donabilir ve arızaya neden olabilir.		Bölge ve Sensör
		Isıtıcı Kapasitesi
		Donma engelleme
		Seç [↔] Onayla

5. Aküm. tank bağlantı.	Başlangıç ayarı: Hayır	Sistem kurulumu 12:00ö6,Pzt
Isıtma için tampon tankına bağlanıp bağlanmayacağını seçin. Tampon tankı kullanılırsa lütfen Evet ögesini ayarlayın. Tampon tankını bağlayın ve ayarlayın, ΔT (ΔT birincil taraf sıcaklığını ikincil taraf hedef sıcaklığına karşı artırmak için kullanılır). (NOT) İsteğe bağlı PCB olmazsa görüntülenmez. Tampon tankı kapasitesi o kadar büyük değilse lütfen ΔT için daha büyük değeri ayarlayın.		Isıtıcı Kapasitesi
		Donma engelleme
		Tank bağlantısı
		Aküm. tank bağlantı.
		Seç [↔] Onayla

6. Taban altı ısıtıcı

Başlangıç ayarı: Hayır

Taban haznesi ısıtıcının takılı olup olmadığını seçin.
Evet ayarlanırsa ısıtıcı A veya B'yi kullanmak için seçin.

A: Yalnızca buz çözme işlemleri ısıtırken ısıtıcıyı açın
B: Isıtmada ısıtıcıyı açın

Sistem kurulumu	12:00ö6,Pzt
Tank bağlantısı	
Aküm. tank bağlantısı.	
Tank ısıtıcı	
Taban altı ısıtıcı	
Seç	[←] Onayla

7. Alternatif dış ünite sensörü

Başlangıç ayarı: Hayır

Dış sensör takılıysa Evet ögesini seçin.
Isı pompası ünitesi dış sensörünü okumadan isteğe bağlı dış sensörle kontrol edilir.

Sistem kurulumu	12:00ö6,Pzt
Aküm. tank bağlantısı.	
Tank ısıtıcı	
Taban altı ısıtıcı	
Alternatif dış ünite sensörü	
Seç	[←] Onayla

8. Bivalent bağlantısı

Başlangıç ayarı: Hayır

Isı pompasının boyler çalışmasına bağlanıp bağlanmayacağını seçin.
Boyer temas terminalinde (ana PCB) boyler başlatma sinyaline bağlayın.
İki Bivalent bağlantısını EVET olarak ayarlayın.
Bundan sonra lütfen uzaktan kumanda talimatına göre ayara başlayın.
Uzaktan kumanda üst ekranında boyler simgesi görüntülenir.

Sistem kurulumu	12:00ö6,Pzt
Tank ısıtıcı	
Taban altı ısıtıcı	
Alternatif dış ünite sensörü	
Bivalent bağlantısı	
Seç	[←] Onayla

Bivalent bağlantı EVET olarak ayarlandıktan sonra, seçilecek iki kontrol modeli seçeneği bulunur; (SG Hazır / Otomatik)

- 1) SG hazır (Sadece isteğe bağlı PCB EVET olarak ayarlandıktan sonra kullanılabilir)
- Isıtıcı isteğe bağlı PCB terminal kontrolünden SG Hazır giriş ile AÇIK/KAPALI ve ısı pompası aşağıdaki gibi

SG sinyali		Operasyon modeli
Vcc-bit1	Vcc-bit2	
Açık	Açık	Isı pompası KAPALI, Isıtıcı KAPALI
Kapalı	Açık	Isı pompası AÇIK, Isıtıcı KAPALI
Açık	Kapalı	Isı pompası KAPALI, Isıtıcı AÇIK
Kapalı	Kapalı	Isı pompası AÇIK, Isıtıcı AÇIK

* Bu bivalent SG hazır girişi, [14. SG hazır] bağlantısı ile aynı terminali paylaşıyor. Aynı anda bu iki ayardan sadece biri ayarlanabilir. Biri ayarlandığında, diğer ayar ayarlanmamış olarak sıfırlanır.

- 2) Otomatik (İsteğe Bağlı PCB Ayarlanmamışsa, bivalent kontrol modeli varsayılan olarak otomatiğe ayarlanır)

Isıtıcı otomatik çalışmasında 3 farklı mod vardır. Her modun hareketi aşağıda gösterilmektedir.

- 1) Alternatif (ayar sıcaklığının altına düştüğünde boyler çalışmasına geçin)
- 2) Paralel (ayar sıcaklığının altına düştüğünde boyler çalışmasına izin verir)
- 3) Gelişmiş Paralel (paralel çalışma boyler çalışma zamanını biraz geciktirebilir)

Boyer çalışması "AÇ", "boyler temas" "AÇ" olduğunda boyler simgesinin altında "_"(alt çizgi) görüntülenir.

Lütfen boyler hedef sıcaklığını ısı pompası sıcaklığıyla aynı ayarlayın.

Boyer sıcaklığı ısı pompası sıcaklığından yüksek olduğunda karıştırma valfi takılı değilse bölge sıcaklığına ulaşamaz.
Bu ürün yalnızca boyler çalışmasını kontrol eden bir sinyale izin verir. Boylerin çalışması ayarından kurucu sorumlu olacaktır.

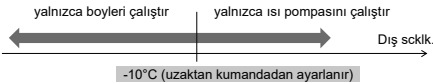
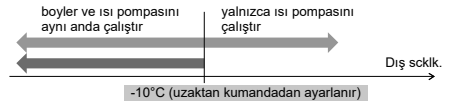
Alternatif mod**Paralel mod**

Gelişmiş Paralel mod

Isıtma için

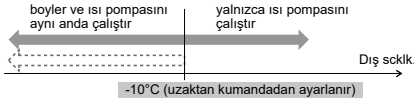

DHW tankı için

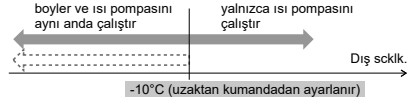

Isı pompası çalışmasına rağmen su sıcaklığı 30 dakikadan uzun süre bu sıcaklığa erişmiyor (uzaktan kumandadan ayarlanır)

VE

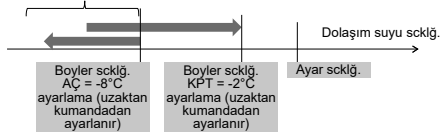

VE

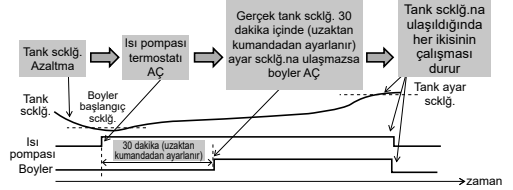

Gelişmiş Paralel modunda, hem ısıtma hem de tank ayarı aynı anda yapılabilir. "Isıtma/Tank" modu çalışması esnasında mod her değiştirildiğinde boylar çıkışı KPT konumuna sıfırlanır. Sistem için en uygun ayarı seçmek amacıyla boylar kontrol karakteristiğini lütfen iyi anlayın.

9. Harici SW

Başlangıç ayarı: Hayır

Harici anahtarla çalışma AÇ/KAPAT.

Sistem kurulumu	12:00ö6,Pzt
Taban altı ısıtıcı	
Alternatif dış ünite sensörü	
Bivalent bağlantısı	
Harici SW	
Seç	[↔] Onayla

10. Güneş En. bağlantı.

Başlangıç ayarı: Hayır

Güneş enerjisi su ısıtıcısı takıldığında ayarlayın.

Ayar aşağıdaki öğeleri içerir.

- 1 Güneş enerjisi su ısıtıcısıyla bağlantı için tampon tankını ya da DHW tankını ayarlayın.
- 2 Güneş enerjisi pompasını çalıştırmak için güneş enerjisi paneli termostörü ile tampon tankı veya DHW tankı termostörü arasındaki sıcaklık farkını ayarlayın.
- 3 Güneş enerjisi pompasını durdurmak için güneş enerjisi paneli termostörü ile tampon tankı veya DHW tankı termostörü arasındaki sıcaklık farkını ayarlayın.
- 4 Antifriz çalışması başlangıç sıcaklığı (lütfen ayarı glikol kullanımına göre değiştirin.)
- 5 Yüksek sınır sıcaklığını aştığında güneş enerjisi pompası çalışmayı durdurur (tank sıcaklığı tasarlanan sıcaklığı (70~90°C) aştığında)

Sistem kurulumu	12:00ö6,Pzt
Alternatif dış ünite sensörü	
Bivalent bağlantısı	
Harici SW	
Güneş En. bağlantı.	
Seç	[↔] Onayla

11. Harici hata sinyali

Başlangıç ayarı: Hayır

Harici hata ekran ünitesi takıldığında ayarlayın.
Hata olduğunda Kuru Temas SW'yi açın.

(NOT) İsteğe bağlı PCB olmadığında görüntülenmez.
Hata olduğunda hata sinyali AÇ olacaktır.
Ekran "kapalı" kapatıldıktan sonra hata sinyali hata AÇ kalacaktır.

Sistem kurulumu	12:00ö6,Pzt
Bivalent bağlantısı	
Harici SW	
Güneş En. bağlantı.	
Harici hata sinyali	
Seç	[↔] Onayla

12. Talep kontrolü

Başlangıç ayarı: Hayır

Sistem kurulumu 12:0066,Pzt

Talep kontrolü olduğunda ayarlayın.

Çalışma akımı limitini değiştirmek için terminal voltajını 1 ~ 10 V aralığında ayarlayın.

(NOT) İsteğe bağlı PCB olmadığında görüntülenmez.

Harici SW
Güneş En. bağlantı.
Harici hata sinyali

Talep kontrolü

Seç

[↔] Onayla

Analog giriş [V]	Oran [%]
0,0	etkin değil
0,1 ~ 0,6	etkin değil
0,7	10
0,8	10
0,9 ~ 1,1	10
1,2	15
1,3	10
1,4 ~ 1,6	15
1,7	20
1,8	15
1,9 ~ 2,1	20
2,2	25
2,3	20
2,4 ~ 2,6	25
2,7	30
2,8	25
2,9 ~ 3,1	30
3,2	35
3,3	30
3,4 ~ 3,6	35
3,7	40
3,8	35

Analog giriş [V]	Oran [%]
3,9 ~ 4,1	40
4,2	45
4,3	40
4,4 ~ 4,6	45
4,7	50
4,8	45
4,9 ~ 5,1	50
5,2	55
5,3	50
5,4 ~ 5,6	55
5,7	60
5,8	55
5,9 ~ 6,1	60
6,2	65
6,3	60
6,4 ~ 6,6	65
6,7	70
6,8	65
6,9 ~ 7,1	70
7,2	75
7,3	70

Analog giriş [V]	Oran [%]
7,4 ~ 7,6	75
7,7	80
7,8	75
7,9 ~ 8,1	80
8,2	85
8,3	80
8,4 ~ 8,6	85
8,7	90
8,8	85
8,9 ~ 9,1	90
9,2	95
9,3	90
9,4 ~ 9,6	95
9,7	100
9,8	95
9,9 ~	100

*Koruma amaçlı olarak her bir modele en düşük çalışma akımı uygulanır.

*0,2 voltaj histerizis sağlanır.

*Voltaj değeri 2. ondalık noktadan sonra kesilir.

13. SG hazır

Başlangıç ayarı: Hayır

Sistem kurulumu 12:0066,Pzt

2 terminali açık-kısa yaparak ısı pompasının çalışmasını değiştirin. Aşağıdaki ayarlar mümkündür

SG sinyali	Çalışma modeli
Vcc-bit1	Vcc-bit2
Açık	Açık
Kapalı	Açık
Açık	Kapalı
Kapalı	Kapalı

Kapasite ayarı 1

- DHW Kapasitesi ___%
- Isıtma kapasitesi ___%
- Soğutma kapasitesi ___°C

Kapasite ayarı 2

- DHW Kapasitesi ___%
- Isıtma kapasitesi ___%
- Soğutma kapasitesi ___°C

Uzaktan kumanda SG hazır ayarlarıyla ayarlayın

(SG hazır EVET olarak ayarlanmışsa, Bivalent kontrol modeli Otomatik olarak ayarlanır.)

Güneş En. bağlantı.

Harici hata sinyali

Talep kontrolü

SG hazır

Seç

[↔] Onayla

14. Harici kompresör SW

Başlangıç ayarı: Hayır

Sistem kurulumu 12:0066,Pzt

Harici kompresör SW bağlantı olduğunda ayarlayın.

SW, güç tüketimini kontrol etmek için harici aygıtlara bağlıdır; Açık sinyali kompresörün çalışmasını durdurur. (Isıtma işlemi, vb. iptal edilir).

(NOT) İsteğe bağlı PCB olmazsa görüntülenmez.

İsviçre standardı güç bağlantısı uygulanırsa ana ünite PCB DIP SW'si (SW2 pin3) açılmalıdır. Kısa/Açık sinyali tank ısıtıcısını AÇ/KAPAT için kullanılır (sterilizasyon amaçlı)

Harici hata sinyali

Talep kontrolü

SG hazır

Harici kompresör SW

Seç

[↔] Onayla

15. Sirkülasyon sıvısı

Başlangıç ayarı: Su

Isıtma suyu dolaşımını ayarlayın.

2 tip ayar, su ve glikol vardır.

(NOT) Lütfen antifriz sıvısını kullanırken glikolü ayarlayın.
Ayar yanlışsa hataya neden olabilir.

Sistem kurulumu 12:00öö,Pzt

Talep kontrolü
SG hazır
Harici kompresör SW

Sirkülasyon sıvısı

▲ Seç [↩] Onayla

16. Isıtma-Soğutma SW

Başlangıç ayarı: Devre dışı.

Harici anahtarlar ısıtma ve soğutmaya değiştirilebilir (düzeltme).

(Açık) : Isıtmada düzelt (Isıtma +DHW)
(Kapalı) : Soğutmada düzelt (Soğutma +DHW)
(NOT) Bu ayar, Soğutma olmayan modeli devre dışı bırakır.
(NOT) İsteğe bağlı PCB olmazsa görüntülenmez.

Zamanlayıcı fonksiyonu kullanılamaz. Otomatik mod kullanılamaz.

Sistem kurulumu 12:00öö,Pzt

SG hazır
Harici kompresör SW
Sirkülasyon sıvısı

Isıtma-Soğutma SW

▲ Seç [↩] Onayla

17. Elekt. ısıtıcı

Başlangıç ayarı: Manuel

Manuel modda, kullanıcı hızlı menü aracılığıyla elekt. ısıtıcıyı açabilir.

Eğer seçim 'oto.' ise, çalışma sırasında açılır hata oluşursa elekt. ısıtıcı otomatik olarak dönecektir.

Elekt. ısıtıcı en son mod seçimini takip edecektir, mod seçimi elekt. ısıtıcı çalışması altında devre dışıdır (DvrDışı.).

Elekt. ısıtıcı modu sırasında ısı kaynağı AÇ olacaktır.

Sistem kurulumu 12:00öö,Pzt

Harici kompresör SW
Sirkülasyon sıvısı
Isıtma-Soğutma SW

Elekt. ısıtıcı

▲ Seç [↩] Onayla

18. Defrost sinyali

Başlangıç ayarı: Hayır

Buz çözme sinyali ana karttaki bivalent kontak ile aynı terminali kullanır. Buz çözme sinyali EVET olarak ayarlandığında, bivalent bağlantı HAYIR olarak sıfırlanır. Buz çözme sinyali ve bivalent arasında sadece bir işlev ayarlanabilir.

Buz çözme sinyali EVET olarak ayarlanırsa, dış ünite buz çözme işlemi yaparken buz çözme sinyali kontağı AÇ hale getirilebilir. Buz çözme işlemi bittikten sonra buz çözme sinyali kontağı KPT hale getirilir.
(Bu kontak çıkışının amacı, buz çözme işlemi sırasında iç ünite fan bobinini veya su pompasını durdurmaktır).

Sistem kurulumu 12:00öö,Pzt

Isıtma-Soğutma SW

Elekt. ısıtıcı
Buz çözme

Defrost sinyali

▲ Seç [↩] Onayla

19. Pompa debisi

Başlangıç ayarı: ΔT

Pompa debi ayarı ΔT ise, ünite pompa görevini, oda tarafındaki işlem sırasında işlem ayar menüsündeki ısıtma AÇIK için *Isıtma Açma için ΔT ve soğutma AÇIK için* Soğutma Açma için ΔT ayarını temel alarak farklı bir su girişi ve çıkışı alacak şekilde ayarlar.

Pompa debi ayarı Maks. İş olarak ayarlanmışsa ünite pompa görevini, oda tarafı işleminde servis ayar menüsünde ayarlanan *Pompa maksimum hızı görevine ayarlar.

Sistem kurulumu 12:00öö,Pzt

Elekt. ısıtıcı
Buz çözme
Defrost sinyali

Pompa debisi

▲ Seç [↩] Onayla

3-4. Çalışma kurulumu

Isıtma

20. Isıtma için su sıcaklığı. AÇIK

Başlangıç ayarı: telafi eğrisi

Isıtma çalışmasını çalıştırmak için hedef su sıcaklığını ayarlayın.
Telafi eğrisi: Dış ortam sıcaklık değişikliği ile birlikte hedef su sıcaklığı değişikliği.

Doğrudan: Doğrudan dolaşım suyu sıcaklığını ayarlayın.

2 bölge sisteminde, bölge 1 ve bölge 2 su sıcaklığı ayrı olarak ayarlanabilir.

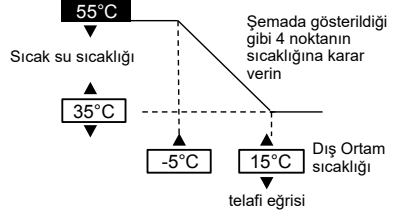

21. Isıt. için dış mkn sıcak. KAPALI

Başlangıç ayarı: 24°C

Isıtmayı durdurmak için dış sıcaklığı ayarlayın.
Ayar aralığı: 5°C ~ 35°C

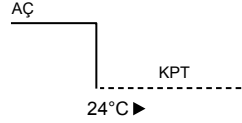

22. Isıtma Açma için ΔT

Başlangıç ayarı: 5°C

Isıtma çalışması dolaşım suyunun dış sıcaklık ve geri dönüş sıcaklığı arasındaki sıcaklık farkını ayarlayın.
Sıcaklık boşluğu büyüdüğünde enerji tasarrufu daha az konforludur. Boşluk küçüldüğünde enerji tasarrufu etkisi kötüleşir ancak daha konforludur.
Ayar aralığı: 1°C ~ 15°C

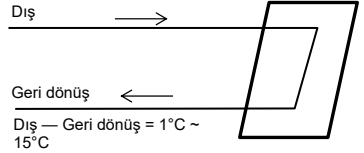

23. Isıtıcı AÇIK/KAPALI

a. Isıtıcı Açma için dış mkn sıcak.

Başlangıç ayarı: 0°C

Yedek ısıtıcı çalışmaya başladığında dış sıcaklığı ayarlayın.
Ayar aralığı: -20°C ~ 15°C

Kullanıcı, ısıtıcının kullanılıp kullanılmayacağını ayarlamalıdır.

b. Isıtıcı AÇIK gecikme süresi

Başlangıç ayarı: 30 dakika

Su ayar sıcaklığı elde edilemezse, ısıtıcının AÇIK hale gelmesi için kompresör AÇIK konumu için gecikme süresini ayarlayın.
Ayar aralığı: 10 dakika - 60 dakikadır

c. Isıtıcı Açık: Hedef Sic. ΔT

Başlangıç ayarı: -4°C

Isıtıcının ısıtma modunda açılması için su sıcaklığını ayarlayın.
Ayar aralığı: -10°C ~ -2°C

d. Isıtıcı KAPALI: Hedef Sic. ΔT

Başlangıç ayarı: -2°C

Isıtıcının ısıtma modunda kapanması için su sıcaklığını ayarlayın.
Ayar aralığı: -8°C ~ 0°C

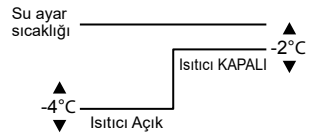
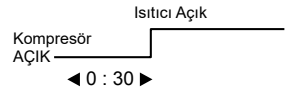
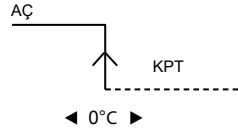

Soğutma

24. Soğut. için su sıcak. AÇIK

Başlangıç ayarı: telafi eğrisi

Soğutma çalışmasını çalıştırmak için hedef su sıcaklığını ayarlayın. Telafi eğrisi: Dış ortam sıcaklık değişikliği ile birlikte hedef su sıcaklığı değişikliği.
Doğrudan: Doğrudan dolaşım suyu sıcaklığını ayarlayın.

2 bölge sisteminde, bölge 1 ve bölge 2 su sıcaklığı ayrı olarak ayarlanabilir.

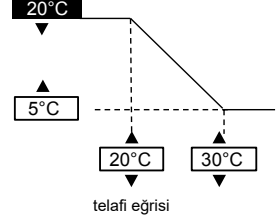

25. Soğutma Açma için ΔT

Başlangıç ayarı: 5°C

Soğutma çalışması dolaşım suyunun dış sıcaklık ve geri dönüş sıcaklığı arasındaki sıcaklık farkını ayarlayın. Sıcaklık boşluğu büyüdüğünde enerji tasarrufu daha az konforludur. Boşluk küçüldüğünde enerji tasarrufu etkisi kötüleşir ancak daha konforludur. Ayar aralığı: 1°C ~ 15°C

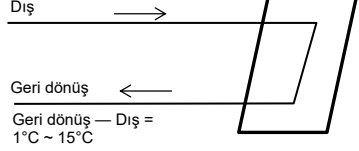

Oto.

26. (Istmdn Sğtmya) dış mkn sic.

Başlangıç ayarı: 15°C

Otomatik ayarla ısıtmadan soğutmaya geçtiği dış sıcaklığı ayarlayın. Ayar aralığı 5°C ~ 25°C

Değerlendirme zamanlaması her 1 saattedir

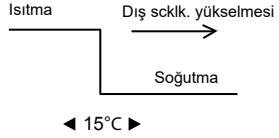

27. (Sğtmdn Istmya) dış mkn sic.

Başlangıç ayarı: 10°C

Otomatik ayarla Soğutmadan Isıtmaya geçtiği dış sıcaklığı ayarlayın. Ayar aralığı 5°C ~ 25°C

Değerlendirme zamanlaması her 1 saattedir

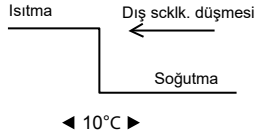

Tank

28. Zemin işlem süresi (maks)

Başlangıç ayarı: 8 sa

Maks. ısıtma çalışma saatini ayarlayın. Maks. çalışma süresi kısaldığında tankı daha sık kaynatabilir.

Isıtma + Tank çalışması fonksiyonudur.

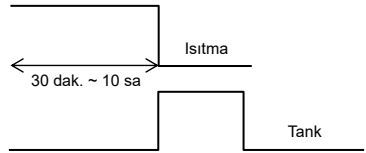

29. Tank ısıtma süresi (maks)

Başlangıç ayarı: 60 dak

Tankın maks. kaynama saatini ayarlayın. Maks. kaynama saati kısaldığında hemen Isıtma çalışmasına geri döner ancak tankı tamamen kaynatmayabilir.

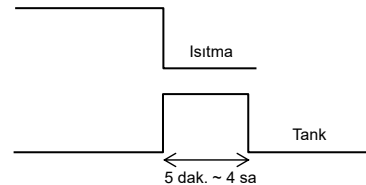

30. Tank yeniden ısıtma sıcaklığı

Başlangıç ayarı: -8°C

Tank suyunu yeniden ısıtma sıcaklığı ayarlayın.
(Yalnızca ısı pompasıyla kaynatıldığında (51°C – Tank yeniden ısıtma sıcaklığı) maks. sıcaklık olacaktır.)

Ayar aralığı: -12°C ~ -2°C

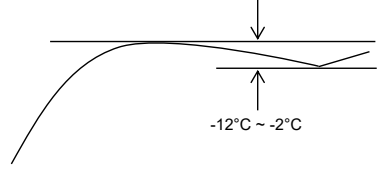
**31. Sterilizasyon**

Başlangıç ayarı: 65°C 10 dak.

Sterilizasyon yapma zamanlayıcısını ayarlayın.

- Çalışma gün ve saatini ayarlayın. (Haftalık zamanlayıcı biçimi)
- Sterilizasyon sıcaklığı (55~75°C * Yedek ısıtıcı kullanılırsa 65°C'dir)
- Çalışma süresi (Ayar sıcaklığı 5 dak ~ 60 dak'ya ulaştığında Sterilizasyon çalıştırma süresi)

Kullanıcı, sterilizasyon modunun kullanılıp kullanılmayacağını ayarlamalıdır.

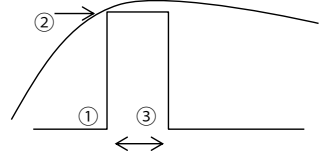
**3-5. Servis kurulumu****32. Pompa maksimum hızı**

Başlangıç ayarı: Modele bağlı

Normalde ayarlanması gerekmez.
Lütfen pompa sesini azaltmak, vb. gerektiğinde ayarlayın.
Bunun yanında Hava Boşaltma fonksiyonu da vardır.

*Pompa debi ayarı Maks. İş olduğunda bu görev ayarı oda tarafı işleminde sabit pompa görevi olur.

Servis kurulumu	12:0000,Pzt	
Akış hızı	Maks. İş	Çalışma
88:8 Lt/dk	0xCE	Hava Boş
Seç		

33. Gaz top.

Pompalama işlemini çalıştırın

Servis kurulumu	12:0000,Pzt
Gaz top.:	AÇ
[↵] Onayla	

Gaz top. işlemi devam ediyor!
[⏻] KPT

34. Şap kurutma

Beton kuru işlemini çalıştırın.
Düzenle öğesini seçin, her aşama için sıcaklığı ayarlayın
(1~99 1, 1 gün içindir).
Ayar aralığı: 25°C ~ 55°C

AÇILDIĞINDA kuru beton başlatılır.

2 bölge olduğunda her iki bölgeyi kurutur.

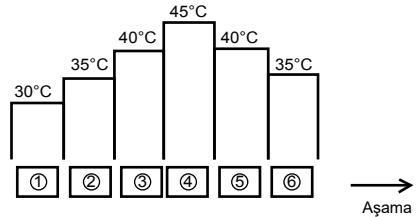
**35. Servis iletişimi**

Arıza, vb. olduğunda veya müşteri sorun yaşadığında irtibat personelinin adı ve tel. numarası ayarlanabilir. (2 öge)

Servis kurulumu	12:0000,Pzt
Servis iletişimi:	
Kontakt 1	
Kontakt 2	
Seç	[↵] Onayla

Kontakt-1: Bryan Adams	
ABC/ abc	0-9/ Diğer
ABCDEFGHIJKLMN OPQR	
STUVWXYZ abcdefghi	
jklmnopqrstuvwxy z	
Seç	[↵] Gir

4 Servis ve bakım

Parolayı unutursanız ve uzaktan kumandayı çalıştırmazsanız

↩ + ⬅ + ➡ ögesine 5 saniye basın.

Parola kilidi açma ekranı görünür. Onayla ögesine bastığınızda sıfırlanacaktır.

Parola 0000 olacaktır. Lütfen yeniden sıfırlayın.

(NOT) Yalnızca parolayla kilittendiğinde görüntüleyin.

Bakım menüsü

Bakım menüsü ayarlama yöntemi

Bakım menüsü	12:00öö,Pzt
Aktüatör kontrolü	
Test modu	
Sensör kurulumu	
Parolayı sıfırla	
Seç	[↩] Onayla

↩ + ⬅ + ➡ ögesine 5 saniye basın.

Ayarlanabilir ögeler

- 1 Aktüatör kontrolü (Tüm fonksiyonel parçaları manüel AÇIN/ KAPATIN)
(NOT) Koruma eylemi olmadığından lütfen her bir parçayı çalıştırırken herhangi bir hataya neden olmamaya dikkat edin (su olmadığına pompayı açmayın, vb.)
- 2 Test modu (Test çalışması)
Normalde kullanılmaz.
- 3 Sensör kurulumu (her sensörün -2~2°C aralığında algılanan sıcaklığın ofset boşluğu)
(NOT) Lütfen yalnızca sensör saptığında kullanın. Sıcaklık kontrolünü etkiler.
- 4 Parola sıfırlama (Parolayı sıfırlama)

Özel menü

Özel menünün ayar yöntemi

Özel menü	12:00öö,Pzt
Soğutma modu	
Yedek ısıtıcı	
Enerji monitörünü sıfırlama	
İşlem geçmişini sıfırla	
Akıl. kul. su.	
Seç	[↩] Onayla

Lütfen [☰] + ▼ + ◀ ögesine 10 saniye basın.

Ayarlanabilir ögeler

- 1 Soğutma modu (Soğutma Fonksiyonu ile/Olmadan Ayarlayın) varsayılan değer olmadıkça
(NOT) Soğutma modu ile/olmadan elektrik uygulamasını etkileyebileceğinden lütfen dikkatli olun ve değiştirmeyin.
Soğutma modunda, lütfen boru tesisatı düzgün yalıtılmadıysa dikkatli olun. Borudan çiy oluşabilir ve zemine su damlayabilir ve zemine hasar verebilir.
- 2 Yedek ısıtıcı (Yedek ısıtıcıyı kullanın/kullanmayın)
(NOT) Yedek ısıtıcı setinin müşteri tarafından kullanılması/ kullanılmaması farklıdır. Bu ayar kullanıldığında donmaya karşı koruma nedeniyle ısıtıcı gücünün açılması devre dışı bırakılır. (Lütfen bu ayarı kamu hizmetleri şirketi gerekli olduğunda kullanın.) Bu ayarı kullanarak düşük ısıtma sıcaklığı ayarı nedeniyle buz çözme işlemini yapamaz ve çalışmayı durdurabilir (H75)
Lütfen kurucu sorumluluğunda ayarlayın. Sık sık durduğunda bunun nedeni yetersiz dolaşım akış hızı, ısıtma ayar sıcaklığının çok düşük olması, vb. olabilir.
- 3 Enerji monitörünü sıfırlama (Enerji monitörü belleğini silin)
Lütfen evi taşırken ve üniteyi başkasına verirken kullanın.
- 4 İşlem geçmişini sıfırla (işlem geçmişi belleğini silin)
Lütfen evi taşırken ve üniteyi başkasına verirken kullanın.
- 5 Akıllı DHW (Akıllı DHW modu Parametresini ayarlayın)
a) Başlangıç zamanı: Düşük Scklk. AÇIK sonrasında tank suyunu yeniden ısıtma.
b) Durdurma zamanı: Normal Scklk. AÇIK sonrasında tank suyunu yeniden ısıtma.
c) AÇIK Scklk.: Akıllı DHW başlatıldığında Tank Suyunu Yeniden Isıtma Sıcaklığı.



Installationsmanual

LUFT-VATTENHYDROMODUL + TANK

WH-ADC1216H6E5C

Verktyg som behövs vid installationsarbetet

1 Stjärnskruvmejsel	5 Rörsvskärare	9 Isolationsprovare	58,8 N•m (5,8 kgf•m)
2 Nivåmätare	6 Brotsch	10 Multimeter	65 N•m (6,5 kgf•m)
3 Elektrisk borrar	7 Kniv	11 Momenttryckel	117,6 N•m (12,0 kgf•m)
4 Skiftnyckel	8 Måttband	42 N•m (4,2 kgf•m)	

SÄKERHETSFÖRESKRIFTER

- Läs följande "SÄKERHETSFÖRESKRIFTER" noggrant före installation av luft-vattenhydromodulen + tank (härefter benämnd "tankenhet").
- Elektriskt arbete och vatteninstallationsarbete måste göras av licensierad elektriker respektive licensierad vattensysteminstallatör. Kontrollera att märkspänningen och säkringen är korrekt för den installerade modellen.
- Observera dessa säkerhetsföreskrifter eftersom de innehåller viktig säkerhetsinformation. Föreskrifternas innebörd är följande. Felaktig installation på grund av att installationsanvisningarna försumrats eller ignorerats kan leda till skador eller olyckor. Allvarigheten klassificeras av följande föreskrifter.
- Lämna denna installationsmanual tillsammans med enheten efter installationen.

VARNING	Detta anger risk för livsfara eller allvarliga skador.
FÖRSIKTIGHET	Detta anger möjlighet för skador på endast egendom.































De följande punkterna klassificeras med hjälp av följande symboler:

	Symbol med vit bakgrund anger åtgärder som är FÖRBUDNA.
	Symbol med svart bakgrund anger åtgärder som måste utföras.

- Utför en testkörning för att bekräfta att inget onormalt inträffar efter installationen. Förklara sedan drift, vård och underhåll för användaren i enlighet med vad som anges i anvisningarna. Påminn användaren om att behålla driftsanvisningarna för framtida bruk.
- Om du är osäker på installationen eller användningen, kontakta alltid auktoriserad återförsäljare för råd och information.

VARNING

	Använd inte ospecificerad sladd, modifierad sladd, förgreningssladd eller förlängningssladd till nätkabeln. Dela inte det använda uttaget med andra elektriska apparater. Dålig kontakt, dålig isolering eller överström orsakar elektrisk stöt eller eldsvåda.
	Bind ej samman nätkabeln i ett knippe. Onormal temperaturstegring för nätkabeln kan inträffa.
	Se till att plastpåsen (förpackningsmaterial) är oåtkomlig för små barn, eftersom den kan fastna mot näsan och munnen och hindra andningen.
	Använd inte rörtång för att installera köldmedierören. Rören kan då deformeras och tekniska fel kan uppstå på enheten.
	Köp inte icke-auktorerade elektriska delar till installation, service, underhåll, etc. De kan orsaka elstöt eller eldsvåda.
	Annan typ av köldmedium än den specificerade typen får inte tillsättas eller ersättas med. Det kan orsaka produktskada, bristning och personskada osv.
	Placera inte behållare med vätskor ovanpå tankenheten. Detta kan orsaka skada på tankenheten och/eller eldsvåda om de läcker eller innehåller spills ut på tankenheten.
	Använd inte en förgreningskabel som tank-/utomhusenhetens anslutningskabel. Använd specificerad anslutningskabel för tank-/utomhusenheten, se instruktionen ANSLUT ELKABELN TILL TANKEN och anslut ordentligt till tank-/utomhusenheten. Anslut så det blir tätt och spänn fast kabeln så att ingen yttre kraft verkar och tynger vid uttaget. Felaktig anslutning eller fastsättning resulterar i upphettning eller eldsvåda vid anslutningen.
	Elanslutningen ska göras enligt lokala standarder gällande elsäkerhet och enligt installationsanvisningarna. En separat säkring ska användas. Om strömkretsens kapacitet är otillräcklig eller om elanslutningen är felaktig, kan detta leda till elstötar eller brand.
	För installation av vattenkrets måste tillämpliga Europeiska och nationella föreskrifter (inklusive EN61770), och lokala byggnadsföreskrifter och -förfordningar följas.
	Kontakta återförsäljaren eller en tekniker för installationen. Felaktig installation kan orsaka vattenläckage, elstötar eller brand.
	<ul style="list-style-type: none"> Det här är en R410A-modell, när du ansluter rörledningen, använd inte några andra (R22) rör eller flämsmuttrar. Om sådana används kan detta leda till högt tryck i köldmediesystemet (rörledning) och därmed explosion och skador. Använd endast R410A-köldmedium. Tjockleken hos de kopparrör som används för R410A måste vara 0,8 mm eller mer. Använd aldrig kopparrör som är tunnare än 0,8 mm. Resterande oljemängd bör vara max. 40 mg/10 m.

	Då du installerar eller byter placering av tankenheten, låt inga andra ämnen än det specificerade köldmedlet, t.ex. luft etc blandas in i köldmedelscykeln (rören). Inblandning av luft etc orsakar onormalt högt tryck i kylningscykeln och resulterar i explosion, skada etc.
	Följ installationsanvisningarna noggrant. Felaktig installation kan orsaka vattenläckage, elstötar eller brand.
	Installera apparaten på en stark och stadig plats som klarar apparatens vikt. Om platsen inte är stark nog eller installationen görs felaktigt kan apparaten falla och leda till olyckor.
	Det är starkt rekommenderat att förse denna utrustning med jordfelsbrytare (RCD) i enlighet med nationella kopplingsregler eller de landsspecifika säkerhetsåtgärder som gäller för jordfelsbrytare.
	Under installationen, installera köldmedelsrören riktigt innan du startar kompressorn. Användning av kompressorn utan riktigt fastsatta köldmedelsrör och ventiler i öppet läge orsakar insugning av luft, onormalt högt tryck i köldmedelscykeln och resulterar i explosion, skada etc.
	Under "Pump down", stäng av kompressorn innan köldmedlerören avlägsnas. Avlägsnande av köldmedelsrör medan kompressorn används och ventiler är öppna orsakar insugning av luft, onormalt högt tryck i köldmedelscykeln och resulterar i explosion, skada etc.
	Dra fast flämsmuttern med momenttryckeln enligt specifikationer. Om flämsmuttern sitter för hårt kan, efter en längre period, denna gå sönder och orsaka köldmedieläckage.
	Efter att installationen utförts, se till så att det inte finns någon köldmedieläcka. Det kan i så fall ge upphov till giftig gas när köldmediet kommer i kontakt med eld.
	Ventilera rummet om det finns en köldmedie under användningen. Släck alla eldkällor om det finns några. Giftig gas kan uppstå om köldmediet kommer i kontakt med eld.
	Använd endast medföljande eller specificerade installationsdelar, eftersom det annars kan uppstå vibrationer, som gör att enheten kan lossna, eller som kan orsaka vattenläckage, elstöt eller eldsvåda.
	Om du är osäker på installationen eller användningen, kontakta alltid auktoriserad återförsäljare för råd och information.
	Välj en plats där vattenläckage inte kan orsaka skada på annan egendom, ifall vattenläckage skulle uppkomma.
	Om du installerar elektrisk utrustning mot träbyggnad i metallribbor eller kabelribbor får, enligt standard för elektrisk utrustning, ingen elektrisk kontakt mellan utrustningen och byggnaden finnas. Isolering måste installeras emellan.
	Allt arbete man gör på tanken efter att ha avlägsnat paneler som är fastsatta med skruvar ska ske under kontroll av auktoriserad återförsäljare och licensierad installationsentreprenör.
	Denna enhet är en flerförsörjningsapparat. Alla ledningar måste vara urkopplade innan enhetens uttag kan tillgås.
	För kallvattentillförsel med backflödesregulator, kontrollera ventilen eller vattenmätaren med backventil, måste lösningar för värmeexpansion av vatten i hetvattensystemet tillgodoses. Detta kan annars leda till vattenläckage.
	I syfte att avlägsna kontamination måste rörinstallationen spolas igenom innan tankenheten ansluts. Smittämnen kan skada tankenhetens komponenter.
	För denna installation kan krävas godkännande enligt byggnadsföreskrifter för respektive land så att du måste meddela lokala myndigheter före installationen.
	Tankenheten måste transporteras och förvaras i upprätt läge och i torr miljö. Den kan läggas på dess baksida när den flyttas in i byggnaden.
	Arbete man gör på tankenheten efter att ha avlägsnat höljet på frontplattan som är fastsatt med skruvar ska kontrolleras av auktoriserad återförsäljare, licensierad installationsentreprenör, kunnig personal och instruerad personal.
	Denna enhet ska jordas korrekt. Jordledningen får inte anslutas till en gasledning, vattenledning, jordledare till åskstäng eller telefon. I annat fall finns en risk för elektrisk stöt vid isoleringsfel eller jordningsfel i tankenheten.
 FÖRSIKTIGHET	
	Tankenheten får inte installeras på platser där det kan förekomma läckage av brännbar gas. Gas som läcker ut och ansamlas i apparatens omgivning kan leda till brand.
	Släpp inte ut köldmedium under rödrågning, installation, återinstallation och reparation av köldmediesystemets komponenter. Handskas försiktigt med flytande köldmedium. Det kan leda till köldskador.
	Installera inte apparaten i en tvättstuga eller en annan plats med hög fuktighet. Enheten kan då utsättas för rost och skador kan uppstå på den.
	Se till att isoleringen av nätkabeln inte kommer i kontakt med någon varm del (t.ex. köldmedierör, vattenrör) för att undvika att isoleringen brister (smälter).
	Bruka inte för mycket kraft på rör eftersom rören kan skadas. Om läckage förekommer, kommer detta att leda till översvämning och att skada orsakas på annan egendom.
	Transportera inte tankenheten när det finns vatten inuti enheten. Detta kan annars orsaka skada på enheten.
	Följ installationsanvisningarna för att garantera en säker rödrågning för dränering. Felaktig dränering kan leda till att vatten läcker från apparaten så att möbler eller annan utrustning kan blötas ned och skadas.
	Välj en plats för installationen som gör skötseln enkel. Tankenheten är permanent ansluten till huvudvattennätet.
	Elanslutning av tankenhet. <ul style="list-style-type: none"> • Platsen för strömtillförseln bör vara lätt åtkomlig så att strömmen lätt kan stängas av i ett nödläge. • Måste följa lokala och nationella standarder gällande elsäkerhet och vara i enlighet med dessa installationsanvisningar. • Det är starkt rekommenderat att en permanent koppling görs till en strömbrytare. <ul style="list-style-type: none"> - Strömförsörjning 1: Använd godkända tvåpoliga 30A-strömbrytare med ett lägsta kontaktavstånd på 3,0 mm. - Strömförsörjning 2: Använd godkända tvåpoliga 30A-strömbrytare med ett lägsta kontaktavstånd på 3,0 mm.
	Se till så att korrekt polaritet hålls genom all kabeldragning. Det leder annars till elstöt eller eldsvåda.
	Efter installationen, kolla efter eventuellt vattenläckage vid anslutningsområden under testkörningen. Om läckage förekommer, kommer skada orsakas på annan egendom.
	När tankenheten inte ska användas under en längre tid bör vatnet inuti tankenheten tömmas bort.
	Installationsarbete. Det kan krävas tre eller flera personer för att utföra installationsarbetet. Tankenhetens vikt kan orsaka personskada om den bärs av en person.

Medföljande tillbehör

Nr.	Tillbehörskod	Antal	Nr.	Tillbehörskod	Antal
1	Ställfötter	4	3	Packning	1
2	Dränerings	1	4	Fjärrkontrollhölje	1

Valbara tillbehör

Nr.	Komponent	Ant.
5	Tilläggskretskort (CZ-NS4P)	1
6	Nätverksadapter (CZ-TAW1) och förlängningskabel (CZ-TAW1-CBL)	1

Fältförsörjningstillbehör (Tillval)

Nr.	Del	Modell	Specifikationer	Tillverkare
i	2-vägsventilsats *Kylningsmodell	SFA21/18	AC 230 V	Siemens
	2-vägsventil	VVI46/25		Siemens
ii	Rumstermostat	Trådbunden	PAW-A2W-RTWIRED	AC 230 V
		Trådlös	PAW-A2W-RTWIRELESS	
iii	Shunt	–	167032	AC 230 V Caleffi
iv	Pump	–	Yonos 25/6	AC 230 V Wilo
v	Bufferttanksensor	–	PAW-A2W-TSBU	–
vi	Utegivare	–	PAW-A2W-TSOD	–
vii	Zonvattensensor	–	PAW-A2W-TSHC	–
viii	Zonrumssensor	–	PAW-A2W-TSRT	–
ix	Solgivare	–	PAW-A2W-TSSO	–

■ Du rekommenderas att inhandla fältförsörjningstillbehören som finns listade i uppställningen ovan.

Mått diagram

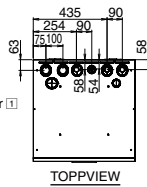
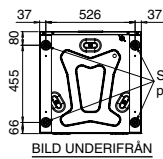
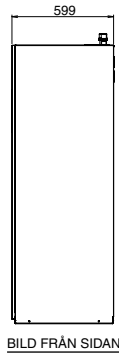
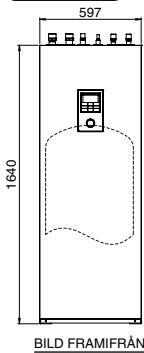

Rörpositionsdiagram

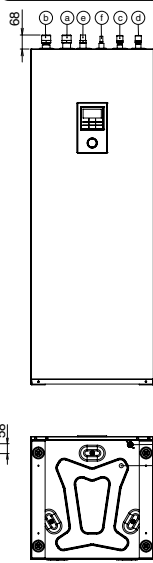
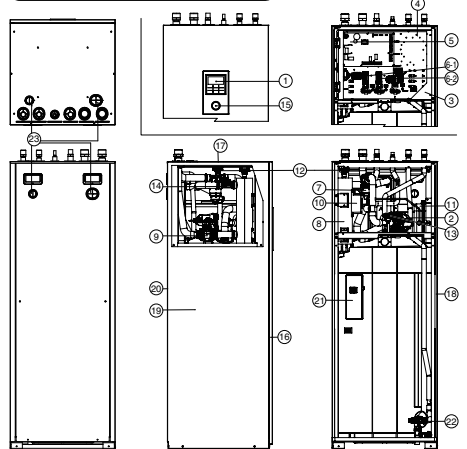

Diagram på huvudkomponenter



- 1 Fjärrkontroll
- 2 Vattenpump
- 3 Styrkortets lock
- 4 Styrkort
- 5 Huvudkretskort
- 6 Enfasig jordfelsbrytare (huvudström)
- 7 Enfasig jordfelsbrytare (reservvärmare)
- 8 Magnetiskt vattenfilter
- 9 Värmare
- 10 3-vägsventil
- 11 Överbelastningskydd (ej synlig)
- 12 Expansionskärl
- 13 Avluftningsventil
- 14 Tryckavlastningsventil
- 15 Flödessensor
- 16 Vattentryckmätare
- 17 Frontplatta
- 18 Höger platta
- 19 Vänster platta
- 20 Bakre platta
- 21 Tanksensor (ej synlig)
- 22 Säkerhetsavlastningsventil
- 23 Bussning (4 delar)

Rörkoppling	Funktion	Anslutningsstorlek
Ⓐ	Vattenintag (från uppvärmnings-/kylsystem)	R 1 ¼"
Ⓑ	Vattenuttag (till uppvärmnings-/kylsystem)	R 1 ¼"
Ⓒ	Kallvattenintag (varmvattenberedare)	R ¾"
Ⓓ	Hetvattenuttag (varmvattenberedare)	R ¾"
Ⓔ	Köldmedium	7/8-14UNF
Ⓕ	Köldvätska	5/8-18UNF
Ⓖ	Varmvattentankens utlopp (dräneringskran) Typ: Kulventil	Rc 1/2"
Ⓗ	Dräneringsvattenhål	---

Modell	Kapacitet (L)	Vikt (kg)	
		Tom	Full
WH-ADC1216H6ESC	185	101	286

1 VÄLJ DEN BÄSTA PLATSEN

Innan du väljer installationsplatsen, erhåll godkännande från användaren.

- Installera tankenheten inomhus endast på en frostfri, vädersäker plats.
- Du måste installera den på en horisontell och solid hård yta.
- Utsätt inte tankenheten för värme eller ånga.
- En plats där ventilationen är god.
- En plats där dräneringen sker lätt (t.ex. ett ekonomitrymme).
- Tankenheten ska placeras på en plats där dess driftsljud inte stör användaren.
- Tankenheten ska placeras på en plats på långt avstånd från dörren.

- En plats med åtkomlighet för underhåll.
- Se till så att minimumavstånd hålls för utrymmen så som illustreras nedan från väggen, taket, eller andra hinder.
- En plats där lättantändlig gasläcka inte kan uppstå.
- Säkra tankenheten för att förhindra den från att välta av misstag eller vid jordbävningar.

Undvik installationer som gör att tankenheten utsätts för något av följande förhållanden:

- Ovanliga miljöförhållanden; installation i frost eller utsättande för ogynnsamma väderförhållanden.
- Ingående spänning som överskrider den specificerade spänningen.

Utrymme som krävs för installation

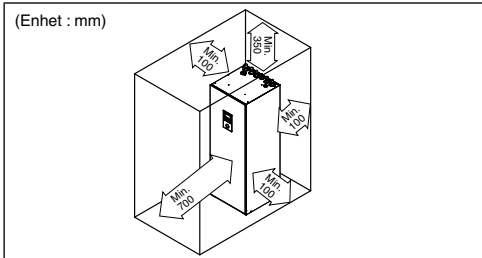

3 RÖRINSTALLATION

KRAV PÅ VATTENKVALITET

Vatten som överensstämmer med Europeiska vattenkvalitet standard 98/83 EG måste användas. Tankenhetens livslängd blir kortare om grundvatten (inklusive källvatten och brunnsvattnen) används.

Tank skall inte användas med kranvatten som innehåller föroreningar såsom salt, syra och andra orenheter som kan korrodera tanken och dess komponent.

Typisk rörledningsinstallation

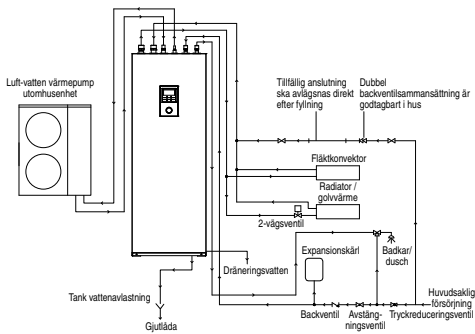

Transport och hantering

- Var försiktig under transport av enheten så att den inte skadas av stötar.
- Avlägsna endast förpackningsmaterialet när den har nått den önskade installationsplatsen.
- Det kan krävas tre eller flera personer för att utföra installationsarbetet. Tankenhetens vikt kan orsaka personskada om den bärs av en person.
- Tankenheten kan transporteras antingen i vertikalt eller horisontellt läge.
 - Vid transport i horisontellt läge, se till att framsidan på förpackningsmaterialet (märkt med "FRONT") är riktad uppåt.
 - Vid transport i vertikalt läge, använd handhålen på sidorna för att förflytta enheten till önskad plats.
- Åtgärda ställ fötterna 1 om tankenheten har installerats på en ojämn yta.



Åtkomst till interna komponenter

⚠ VARNING

Detta avsnitt är endast för auktoriserad och licensierad elektriker/vattensysteminstallatör. Arbete bakom frontplattan som är fastsatt med skruvar får endast utföras under kontroll av kvalificerad entreprenör, installationstekniker eller servicetekniker.

⚠ FÖRSIKTIGHET

Öppna eller stänga frontplattan försiktigt. Den nedre frontplattan är tung och kan skada fingrarna.

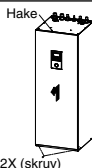

Öppna och stänga frontplatta 16

1. Avlägsna 2 monterings skruvar på den nedre frontplattan 16.
2. Skjut den uppåt för att haka av den nedre frontplattans 16 krok.
3. Stäng den genom att utföra stegen 1-2 ovan i omvänd ordning.

Köldmedieledningsinstallation

Denna tankenhet avsedd att användas i kombination med Panasonics luft-vatten värmepump utomhusenhet. Om en annan tillverkares utomhusenhet används med Panasonics tankenhet kan en optimal drift och tillförlitlighet inte garanteras med systemet. Garantin gäller således inte i ett dylikt fall.

1. Anslut tankenheten till luft-vatten värmepump utomhusenheten med korrekt rörledningsstorlek.

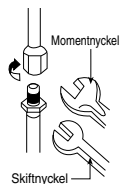

Modell		Rörledningens storlek (Åtdragningsmoment)	
Tankenhet	Utomhusenhet	Gas	Vätska
WH-ADC1216H6E5C	WH-UX09HE5, WH-UX12HE5, WH-UD12HE5, WH-UD16HE5	ø15,88 mm (5/8") [65 N•m]	ø9,52 mm (3/8") [42 N•m]

2 BORRA HÅL I VÄGGEN OCH MONTERA EN RÖRMUFF

1. Gör ett hål på ø70 mm igenom.
2. För in rörmuffen i hålet.
3. Fäst bussningen vid muffen.
4. Skär av muffen så att den sticker ut ca. 15 mm från väggen.

⚠ FÖRSIKTIGHET

1. Använd alltid rörmuff för rörledningen vid montering i hålmur för att hindra möss från att bita av kopplingsledningen.

5. Avsluta momentet med att tätta muffen med kitt eller tätningsmassa.

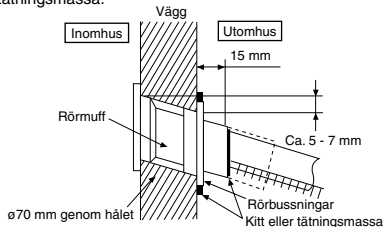



FÖRSIKTIGHET

Dra inte åt för hårt, detta kan orsaka gasläckage.

- Placera flänsmuttern på kopparröret och flänsa sedan vid rörenhetens anslutningspunkt. (När lång rörledning används)
- Använd inte rörtång för att öppna köldmedlerören. Flänsmuttern kan vara trassig och orsaka läckage. Använd ordentlig skiftnyckel eller ringnyckel.
- Anslut rörledningen:
 - Placera rörledningen i mitten och dra åt flänsmuttern för hand.
 - Använd sedan en momentnyckel och dra åt flänsmuttern med det åtdragningsmoment som anges i tabellen över åtdragningsmoment.

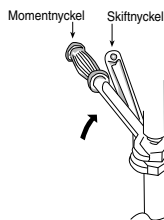

FÖRSIKTIGHET

Dra inte åt för hårt, detta kan orsaka vattenläckage.

Dra inte och tryck köldmedelsrören för mycket, deformerade rör kan orsaka köldmedelsläckage.

- Se till att isolera vattenkretsen för att undvika reducering av uppvärmningskapaciteten.
- Efter installationen, kolla efter eventuellt vattenläckage vid anslutningsområden under testkörningen.
- Om röret inte ansluts riktigt kan det orsaka tekniska fel på tankenheten.
- Skydd mot frost: Om tankenheten utsätts för frost under ett strömavbrott eller pumpfel, ska systemet dräneras. När vattnet är stillastående i systemet är det lätt hänt att det fryser, vilket kan skada systemet. Se till att strömförsörjningen är avstängd före dränering. Värmaren (8) kan skadas under torrvarmning.
- Korrosionsresistans: Duplext rostfritt stål har en naturlig motståndskraft mot korrosion i huvudvattennätet. Inget särskilt underhåll krävs för att upprätthålla denna resistans. Observera dock att tankenheten inte garanteras för användning med privat vattenförsörjning.
- Du rekommenderas starkt att använda ett fat (lokal anskaffning) för att samla in vatten från tankenheten om ett vattenläckage uppstår.

KAPNING OCH FLÄNSNING AV RÖRLEDNING

- Skär av rörledningen med en röravskärare och ta bort grader.
- Ta bort grader med ett en brotsch. Om grader inte avlägsnas kan det leda till gasläckage. Vänd rörledningens ände nedåt för att hindra att metalldamn tränger in i rörledningen.
- Placera flänsmuttern på kopparrören och flänsa sedan.



1. Kapning

2. Borttagning av grader

3. Flänsning



Om flänsningen har gjorts korrekt ska flänsens inre yta vara blank och jämntjock. Kontrollera flänsningen noggrant eftersom den flänsade delen kommer i kontakt med anslutningarna.

Vattenrörsinstallation

- Var god be en licensierad tekniker installera denna vattenkrets.
- Denna vattenkrets måste överensstämma med tillämpliga Europeiska och nationella föreskrifter (inklusive EN61770), och lokala byggnadsföreskrifter och -fördringar.
- Se till att komponenterna som är installerade i vattenkretsen kan stå emot vattentrycket under användning.
- Använd inte en utsliten rörlledning.
- Bruka inte för mycket kraft på rörlledningarna eftersom rören kan skadas.
- Välj lämplig koppling som kan stå emot systemets tryck och temperaturer.
- Se till att använda två skiftnycklar för att dra åt anslutningen. Använd sedan en momentnyckel och dra åt muttern med det åtdragningsmoment som anges i tabellen över åtdragningsmoment.
- Täck rörändan för att undvika smuts och damm då du sätter i den genom en vägg.
- Om metallrör som inte är gjorda i mässing används till installationen, se till att isolera rören för att undvika galvanisk korrosion.
- Anslut inte galvaniserade rör, detta orsakar galvanisk corrosion.
- Använd korrekt mutter för tankenhetens alla röranlutningar och rengör alla rörledningar med krantvatten före installation. Se rörspositionsdiagrammet för detaljer.

Rörkoppling	Mutterns storlek	Åtdragningsmoment
③ & ⑥	RP 1 1/4"	117,6 N•m
④ & ⑦	RP 3/4"	58,8 N•m

(A) Rörledningar för uppvärmning/kylning

- Anslut tankenhetens rörkoppling ③ till utloppskopplingen på panel-/golvvärmaren.
- Anslut tankenhetens rörkoppling ⑥ till inloppskopplingen på panel-/golvvärmaren.
- Om röret inte ansluts riktigt kan det orsaka tekniska fel på tankenheten.
- Se nedanstående tabell för varje särskild utomhusenhets märkvattenflöde.

Modell	Märkvattenflöde (l/min)			
	Tankenhet	Utomhusenhet	Kyla	Värme
WH-ADC1216H6E5C	WH-UX09HE5	20,1	25,8	
	WH-UX12HE5	28,7	34,4	
	WH-UD12HE5	28,7		34,4
	WH-UD16HE5	35,0		45,9

(B) Rörledningar för varmvattenberedare

- Du rekommenderas starkt att installera ett expansionskärl (lokal anskaffning) på varmvattenberedarens krets. Se avsnittet Typisk rörledningsinstallation för att lokalisera ett expansionskärl.
 - Rekommenderat fördräddningstryck för expansionskärlet (lokal anskaffning) = 0,35 MPa (3,5 bar)
- Vid högt vattentryck eller en vattentillförsel över 500 kPa, installera en tryckreduceringsventil för vattenförsörjningen. Tankenheten kan ta skada om trycket är högre än så.
- En tryckreduceringsventil (lokal anskaffning) med nedanstående specifikationer rekommenderas starkt att installeras längs rörkopplingens ledning ④ på tankenheten. Se avsnittet Typisk rörledningsinstallation för att lokalisera båda dessa ventiler. Rekommenderade specifikationer för tryckreduceringsventil:
 - Inställt tryck: 0,35 MPa (3,5 bar)
- En kran måste monteras på tankenhetens rörkoppling ④ och huvudvattennätet för att säkra en vattentillförsel med lämplig temperatur för användning med dusch eller kran. Underlåtenhet att göra detta kan orsaka brännskador.
- Underlåtenhet att ansluta rörledningen på korrekt sätt kan göra att tankenheten drabbas av funktionsfel.

(C) Installation av dräneringslangskrök och dräneringslang

- Fäst dräneringen ② och packningen ③ i botten av dräneringsvattenhålet ④.

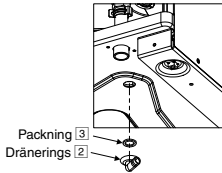

- Använd en dräneringslang med en inre diameter på 17 mm som finns tillgänglig på marknaden.
- Denna slang måste installeras i en kontinuerligt nedåtritad lutning och i en frostfri omgivning. Felaktig dräneringsrörledning kan orsaka vattenläckage och därmed skada möblerna.
- Om dräneringssladden är lång, använd metallstödfixtur längs vägen för att få bort vågmönstret hos dräneringsröret.
- För in dräneringslangan utomhus som bilden visar.

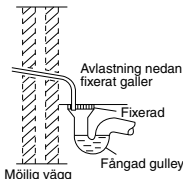

Illustration av styravloppsslang utomhus

- Anslut inte denna slang till avlopps- eller dräneringsrör där ammoniakgas, svavelgas etc. kan bildas.
- Om det är nödvändigt, använd slangklämma för att ytterligare säkra dräneringslangan mot anslutningen för att förhindra läckage.
- Det kommer att droppa vatten från denna slang och därför måste slangens utlopp installeras på en plats där utloppet aldrig blockeras.

(D) Varmvattentankens utlopp (dräneringskran) och rörledning för säkerhetsavlastningsventil

- Säkerhetsavlastningsventil 0,8MPa (8 bar) inbyggd i varmvattentank.
- Utloppsanslutningsdelarna för Dräneringskran och säkerhetsavlastningsventil delar samma dräneringsutlopp.
- Använd R $\frac{1}{2}$ " hankontakt för denna dräneringsutloppsanslutning (Rörkoppling ④).
- Rörledningen måste alltid vara installerad kontinuerligt nedåtritad. Den får inte vara längre än 2 m, inte ha mer än 2 krökar, och kondens får inte uppstå och frysnig får inte förekomma.
- Röret från denna dräneringsutloppsanslutningsdel får inte stängas av. Utloppet måste vara fritt.
- Änden av denna rörledning måste vara på ett sådant sätt att utloppet är synligt och inte kan orsaka någon skada. Håll borta från elektriska komponenter.
- Du rekommenderas att montera en gjutlåda på denna ④ rörledning. Gjutlådan bör vara synlig och positionerad bort från frost och elektriska komponenter.

4 ANSLUT ELKABELN TILL TANKEN

⚠ VARNING

Detta avsnitt är endast för auktoriserade och licensierade elektriker. Arbeta bakom styrkortets lock ③ som är fäst med skruvar, får endast utföras under uppsikt av kvalificerade entreprenörer, installationstekniker eller servicetekniker.

⚠ FÖRSIKTIGHET

Var extra försiktig när du öppnar styrkortets lock ③ och styrkortet ④ för installation och service av enhet.

Underlåtenhet att göra detta kan orsaka personskada.



Fästa strömkabel och anslutningskabel

1. Anslutningskabeln mellan tanken och utomhusenheten ska vara en godkänd, polykloroprenmantlad flexibel kabel med typbeteckning 60245 IEC 57 eller grövre. Se tabellen nedan för kraven på kabelns storlek.

Modell		Anslutningskabelns storlek
Tankenhet	Utomhusenhet	
WH-ADC1216H6E5C	WH-UX09HE5, WH-UX12HE5, WH-UD12HE5, WH-UD16HE5	4 x min 4,0 mm ²

- Kontrollera att färgmarkeringen på ledningarna på utomhusenheten och terminalnumren stämmer med motsvarande på tanken.
 - Jordledningskabel skall vara längre än de andra så som visas i bilden för den elektriska säkerheten, ifall någon sladd skulle glida ur klämman.
2. En isoleringsenhet ska anslutas till nätkabeln.
 - Isolera enhet (separera) bör ha kontaktavstånd på minst 3,0 mm.
 - Koppla den godkända polykloroprenmantlade strömförsörjning 1-kabeln och strömförsörjning 2-kabeln, och typbenämning 60245 IEC 57 eller grövre kabel till kopplingspanelen, och kabelns andra ände till isoleringsenheten (för att separera). Se tabellen nedan för kraven på kabelns storlek.

Modell		Nätkabel	Kabelstorlek	Isoleringsenheter	Rekommenderad RCD
Tankenhet	Utomhusenhet				
WH-ADC1216H6E5C	WH-UD12HE5	1	3 x min 2,5 mm ²	30A	30 mA, 2P, typ A
		2	3 x min 4,0 mm ²	30A	30 mA, 2P, typ AC
	WH-UD16HE5 WH-UX09HE5 WH-UX12HE5	1	3 x min 4,0 mm ²	30A	30 mA, 2P, typ A
		2	3 x min 4,0 mm ²	30A	30 mA, 2P, typ AC

3. För att undvika att kabeln och sladden skadas av vassa kanter måste de ledas genom en bussning (som finns på styrkortets undersida) innan terminalkortet. Bussningen måste användas och får inte avlägsnas.

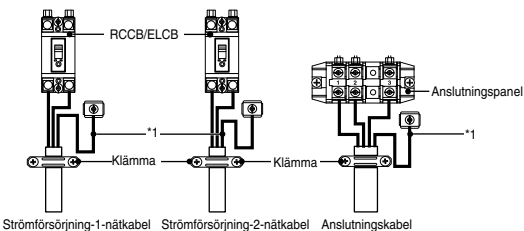
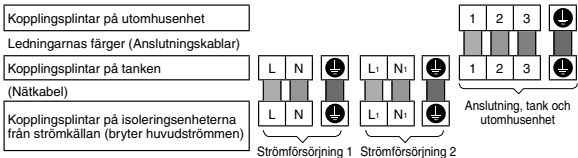

Uttagsskruv	Åtdragningsmoment cN•m (kgf•cm)
M4	157-196 {16-20}
M5	196-245 {20-25}

*1 - Jordledningen måste vara längre än andra kablar av säkerhetsskäl

KABELSKALNING OCH ANSLUTNINGSKRAV

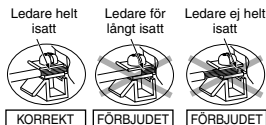
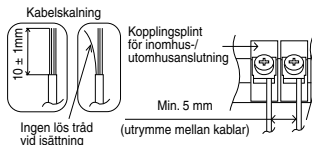

ANSLUTNINGSKRAV

För tankenhet med WH-UX09HE5, WH-UX12HE5, WH-UD12HE5, WH-UD16HE5

- Utrustningens strömförsörjning 1 följer föreskrifterna i IEC/EN 61000-3-12.
 - Utrustningens strömförsörjning 1 skall vara ansluten till ett passande försörjningsnätverk med strömkapacitet på ≥ 100 A per fas. Var god kontakta auktoritet ansvarig för strömförsörjning för att säkra att strömkapaciteten vid förbindelsepunkten är tillräcklig för installation av utrustningen.
 - Utrustningens strömförsörjning 2 följer föreskrifterna i IEC/EN 61000-3-12.
 - Utrustningens strömförsörjning 2 ska vara ansluten till ett passande försörjningsnätverk, med följande maximala tillåtna systemimpedans Z_{max} vid gränssnittet: 0,255 Ω .
- Var god kontakta myndighet med ansvar för strömförsörjning för att säkra att strömförsörjning 2 är ansluten enbart till en försörjning med den impedansen eller mindre.

5 FYLLA PÅ OCH TÖMMA VATTNET

- Se till att alla rör är korrekt installerade innan du utför nedanstående steg.

FYLLA PÅ VATTEN

För varmvattenstank för hemmabruk

1. Ställ in varmvattentankens utlopp (dräneringskran) ④ till "STÄNG".

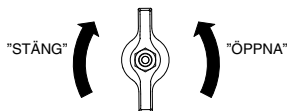

Varmvattentankens utlopp (dräneringskran) ④

2. Sätt alla kranar/duschar i läge "ÖPPNA".
3. Börja fylla varmtanken med vatten via slanganslutningen ③.
Efter cirka 20–40 minuter för det komma vatten ur kranarna/duscharna.
Kontakta annars din lokala auktoriserade återförsäljare
4. Kontrollera att inget vatten läcker från slangens anslutningspunkter.
5. Ställ in varmvattentankens utlopp (dräneringskran) ④ till "ÖPPNA" i 10 sekunder för att släppa ut luft från denna rörledning. Ställ sedan in den till "STÄNG".
6. Vrid säkerhetsavlastningsventilens ② reglage moturs lite grann och håll i 10 sekunder för att släppa ut luft från denna rörledning. Ställ sedan tillbaka reglaget till ursprunglig position.
7. Se till så att steg 5 & 6 utförs varje gång efter påfyllning av vatten till varmvattentanken.
8. För att förhindra att baktryck inträffar för säkerhetsavlastningsventilen ②, vrid säkerhetsavlastningsventilens ② reglage moturs.

För uppvärmning/kyllning av utrymme

1. Vrid pluggen på avluftningsventilens ⑫ utlopp moturs ett helt varv från helt stängt läge.

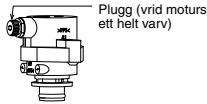

Avluftningsventil ⑫

2. Sätt tryckavlastningsventilens ⑬ nivå till "NERE".



3. Börja fylla på med vatten (med ett tryck på mer än 0,1 MPa (1 bar)) i utrymmesvärmnings-/kylslingan via slanganslutningen ⑩. Sluta fylla på vatten om vattnet flödar fritt genom tryckavlastningsventilens ⑬ utloppsslang.
4. Sätt PÅ tanken och se till att vattenpumpen ② är igång.
5. Kontrollera att inget vatten läcker från slangens anslutningspunkter.
6. Vattnet kan droppa från denna dränerings slang. Därför måste slangens ledas utan att dess utlopp stängs eller blockeras.

TÖMMA VATTEN

För varmvattenstank för hembruk

1. Slå AV strömmen.
2. Ställ in varmvattentankens utlopp (dräneringskran) ⑩ till "ÖPPNA".
3. Öppna kranarna/duscharna för att släppa in luft.
4. Vrid säkerhetsavlastningsventilens ② reglage moturs lite grann och håll det tills all luft är utsläppt från denna rörledning. Ställ sedan tillbaka reglaget till ursprunglig position efter att du försäkrat dig om att rörledningen är tömd.
5. Efter tömningen, ställ in varmvattentankens utlopp (dräneringskran) ⑩ till "STÄNG".

6 ÅTERBEKRÄFTELSE

⚠ VARNING

Se till att stänga av all strömförsörjning innan du utför var och en av kontrollerna nedan.

KONTROLLERA VATTENTRYCK

 *(0,1 MPa = 1 bar)

Vattentrycket får inte understiga 0,05 MPa (vilket kontrolleras med vattentryckmätare ⑮). Vid behov, fyll på tanken med vatten (via vattenintag ⑩).

KONTROLLERA TRYCKAVLASTNINGSENTIL ⑬

- Kontrollera att tryckavlastningsventil ⑬ drivs riktigt genom att vrida spaken till horisontellt läge.
- Om du inte hör ett klapprande ljud (pga. vattendrånage), kontakta din lokala auktoriserade återförsäljare.
- Tryck ner spaken igen efter avslutad kontroll.
- Ifall vattnet fortsätter att dräneras från enheten, stäng av systemet, och kontakta sedan din lokala auktoriserade återförsäljare.

EXPANSIONSKÄRL ⑪ FÖRTRYCKKONTROLL

För uppvärmning/kyllning av utrymme

- Expansionskärl ⑪ med en luftkapacitet på 10 l och ett ursprungstryck på 1 bar finns installerat i tanken.
- Den totala mängden vatten i systemet skall vara under 200 l. (Inre volym för tankrören är ungefär 5 l)
- Om mängden vatten överskrider 200 l, utöka med ytterligare expansionskärl. (nätanslutning)
- Var god håll installationshöjdskillnaden för systemvattenkretsen inom 10 m.

KONTROLLERA RCCB/ELCB

Se till så att RCCB/ELCB:n är påsatt till "ON" innan du kollar RCCB/ELCB:n.

Sätt på strömmen till tanken.

Detta test kan endast utföras då strömmen till tanken är på.

⚠ VARNING

Var försiktig så du inte rör vid andra delar än RCCB/ELCB-testknappen då strömmen till tanken är på. Annars kan elstöt inträffa. Innan tillgång till terminaler ges måste alla försörjnings-kretsar kopplas ur.

- Tryck på knappen "TEST" på RCCB/ELCB:n. Spaken ska gå neråt och indikera "0" om den fungerar normalt.
- Kontakta en auktoriserad återförsäljare om det förekommer tekniska fel på RCCB/ELCB:n.
- Slå av strömmen till tanken.
- Om RCCB/ELCB:n fungerar normalt, ställ in spaken till "ON" igen efter avslutad test.

7 INSTALLATION AV FJÄRRKONTROLL SOM RUMSTERMOSTAT

- Fjärrkontroll ① monterad till tanken kan flyttas till rummet och fungera som rumstermostat.

Installationsplats

- Installera på en höjd på 1 till 1,5 m från golvet (plats där medeltemperaturen för rummet kan kännas av).
 - Installera vertikalt mot väggen.
 - Undvik följande platser för installation.
 1. Vid fönstret, etc. utsatt för direkt solljus eller direkt luft.
 2. I skuggan av eller bakom föremål där rummets luftflöde är avvikande.
 - 3. Plats där kondens uppstår (fjärrkontrollen är inte fuksäker eller droppsäker.)
 - 4. Plats nära värmekälla.
 - 5. Ojämn yta.
- Håll ett avstånd på 1 m eller mer från TV, radio och PC. (Orsak till suddig bild eller störjud)

Fjärrkontrollskabel

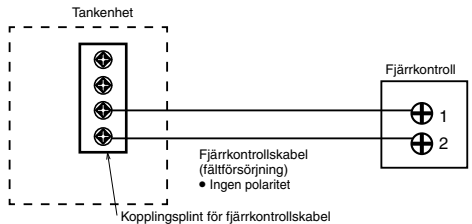

- Fjärrkontrollskabeln skall vara (2 x min 0,3 mm²) mantlad med dubbelt isoleringslager av PVC eller gummi. Total kabellängd skall vara 50 m eller mindre.
- Var noga med att inte ansluta kablar till andra kopplingsplintar på tank (t.ex. strömkälekopplingsplint). Tekniskt fel kan uppstå.
- Bind ej samman med strömkälekabeln och förvara inte i samma metallrör. Driftsfel kan uppstå.

Avlägsna fjärrkontrollen från tank

1. Avlägsna det övre skalet från det undre skalet.

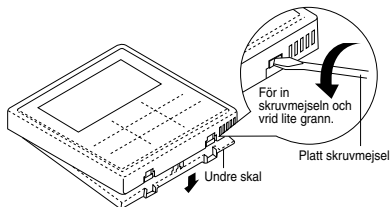

2. Avlägsna kabeldragningen mellan fjärrkontrollen och tankens kopplingsplint.

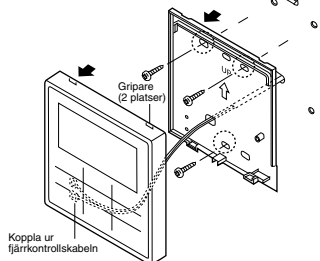

För innesluten typ

Förberedelse: Gör 2 hål för skruvar med en skruvmejsel.

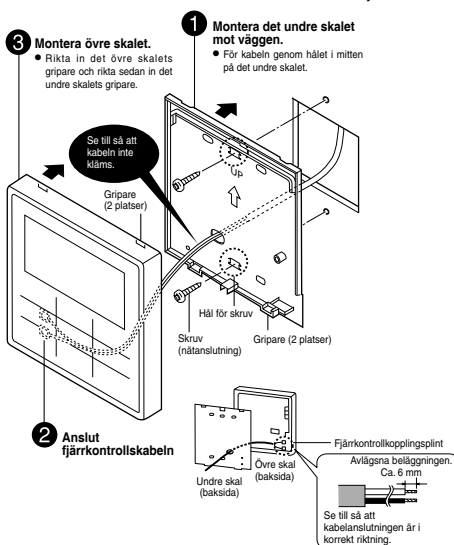

Montera fjärrkontrollen

För friliggande typ

Förberedelse: Gör 2 hål för skruvar med en skruvmejsel.

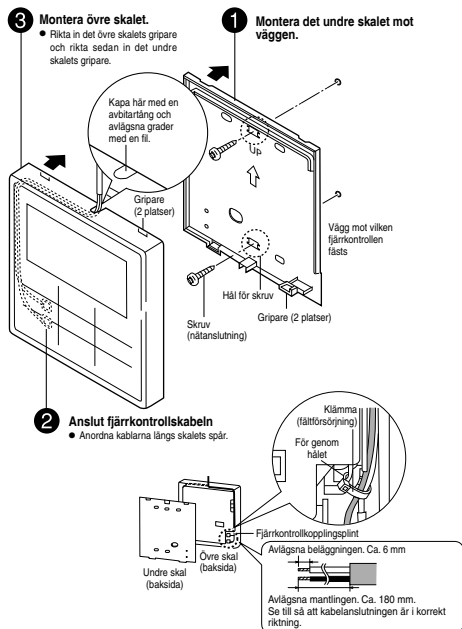

Ersätt fjärrkontrollhöjet

- Ersätt det befintliga fjärrkontrollhöjet med fjärrkontrollhöjet **4** för att stänga hålet som är kvar efter att fjärrkontrollen avlägsnats.

1. Släpp fjärrkontrollhöjets hakar från bakom frontplåten **16**.

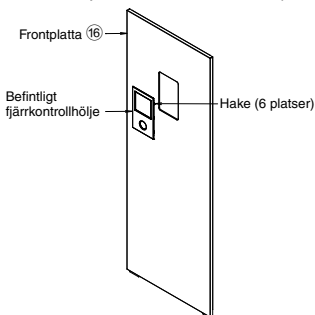

2. Tryck framifrån för att fästa fjärrkontrollens höje **4** på frontplåten.

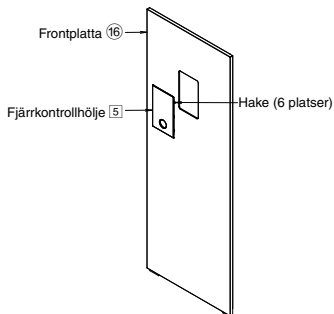

8 PROVKÖRA

- Kontrollera följande innan du provkör tanken:
 - Rören är korrekt lagda.
 - Elkabeln fungerar och är korrekt ansluten.
 - Tanken är fylld med vatten och avluftad.
 - Slå på strömmen efter att tanken är helt fylld.
- Sätt PÅ strömmen till tanken. Sätt tankens RCCB/ELCB i läge "PÅ". Se sedan driftsinstruktionerna för hur du använder fjärrkontrollen ①.

Obs:

- På vintern ska du slå på strömkällan och låta enheten stå i standby i minst 15 minuter före provkörning. Låt tillräckligt med tid gå för att värma upp köldmedium och hindra att felaktigt felkodsbedömning görs.

- För normal användning ska vattentrycksmätaren ⑮ stå på mellan 0,05 MPa och 0,3 MPa.
- Efter provkörningen, rengör det magnetiska vattenfiltersetet ⑦. Återinstallera det efter fullbordad rengöring.

KONTROLLERA VATTENFLÖDE FÖR VATTENKRETS

Bekräfta att det maximala vattenflödet under driften av huvudpumpen inte är mindre än 15 l/min. *Vattenflödet kan kontrolleras genom tjänstinställningar (Max Pumphastighet) [Värmdingsdrift vid låg vattentemperatur med lägre vattenflöde kan utlösa "H75" under avfrostningsprocess.]

ÅTERSTÄLLA ÖVERBELASTNINGSSKYDD ⑩

Överbelastningsskyddet ⑩ har som uppgift att i säkerhetssyfte förhindra vattenöverhettning. Då överbelastningsskyddet ⑩ utlöses vid hög vattentemperatur, följ stegen nedan för att återställa det.

- Avlägsna höljat.
- Använd en testpenna för att trycka på mittknappen försiktigt för att återställa överbelastningsskyddet ⑩.
- Sätt tillbaka höljat i dess ursprungliga läge.

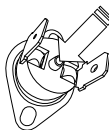

Använd testpennan för att trycka på denna knapp för att återställa överbelastningsskyddet ⑩.

9 UNDERHÅLL

- För att säkra optimal prestanda hos tanken måste säsongundersökning av tanken, fältkabeldragningen och rören, samt funktionskontroller av RCCB/ELCB utföras med jämna mellanrum. Detta underhåll bör utföras av en auktoriserad återförsäljare. Kontakta din återförsäljare för att boka inspektioner.

Underhåll för Magnetiskt vattenfilter ⑦

- Slå AV strömmen.
- Placera en behållare nedanför magnetiskt vattenfilter ⑦.
- Vrid för att avlägsna magnetstaven på undre delen av det magnetiska vattenfiltret ⑦.
- Använd en insexnyckel (8mm) och avlägsna utloppsportens huv.
- Använd en insexnyckel (4mm) och öppna serviceventilen för att släppa ut smutsvattnet från utloppsporten i en behållare. Stäng serviceventilen när behållaren är full för att undvika spill i tankenheten. Töm smutsvattnet.
- Sätt tillbaka huvet för utloppsport och magnetstav.
- Ladda upp vattnet till rumtemperatur / kylkrets om det behövs (se avsnitt 5 för mer information.)
- Slå PÅ strömmen.

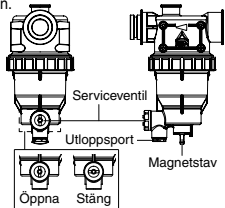

Underhåll av säkerhetsavlastningsventil ⑳

- Du rekommenderas starkt att använda ventilen genom att vrida reglaget moturs för att se till att det är fritt vattenflöde genom avlastningsrörledningen med jämna mellanrum, för att se till att det inte är blockerat och för att avlägsna kalkavlagringar.

KORREKT PROCEDUR FÖR PUMP-DOWN

⚠ VARNING

Följ stegen nedan noggrant för riktig utpumpningsprocedur. Explosion kan inträffa om stegen inte följs i rätt ordning.

- När tanken inte är i drift (standby) går du till menyen Tjänstinställningar i fjärrkontrollen och väljer nedpumpningsdrift för att sätta på den. (Se APPENDIX för mer information)
- Efter 10-15 minuter, (efter 1 eller 2 minuter ifall vid väldigt låga omgivningstemperaturer (< 10 °C)), stäng 2-vägsventilen helt på utomhusenheten.
- Efter 3 minuter, stäng 3-vägsventilen helt på utomhusenheten.
- Tryck på "OFF/ON"-omkopplaren på fjärrkontrollen ① för att stoppa utpumpningen.
- Avlägsna köldmedelsröret.

Installation av ventilationsenhet ovanpå tankenhet (Tillval)

- För installationsarbete på ventilationsenhet ovanpå tankenheten, se ventilationsenhetens installationshandbok.

⚠ FÖRSIKTIGHET

Innan du installerar ventilationsenheten, fäst fötterna som medföljer med ventilationsenheten i de halvklippta hålen på tankenhetens topppanel.

Annars kan den tunga ventilationsenheten falla ner och orsaka skada på någon.

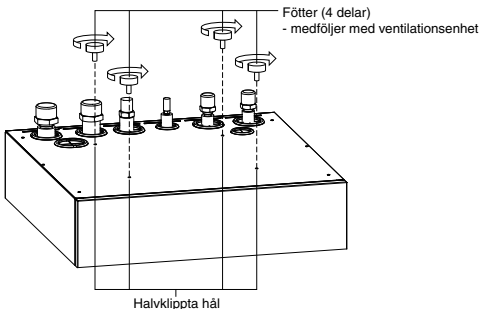

CHECKLISTA

- Är tanken korrekt installerad på ett betonggolv?
- Förekommer gasläckage vid flämsmuttrarnas anslutningar?
- Har flämsmuttrarnas anslutningar värmeisolerats?
- Fungerar tryckavlastningsventilen ⑮ normalt?
- Är vattentrycket högre än 0,05 MPa?
- Är vattendränningen korrekt utförd?
- Är matningsspänningen inom märkspänningens värden?
- Sitter kablarna fast ordentligt i RCCB/ELCB och kopplingsplinten?
- Är kablarna ordentligt fästa med en hållare (klämma)?
- Är jordanslutningen korrekt?
- Är RCCB/ELCB:ns drift normal?
- Fungerar fjärrkontroll ① LCD-skärm normalt?
- Hörs konstigt buller?
- Fungerar värmefunktionen?
- Är tanken fri från vattenläckage vid testkörning?
- Är säkerhetsavlastningsventilens ⑳ reglage vritt för att släppa ut luft?

1 Systemvariation

I detta avsnitt presenteras variation av olika system som använder luft-vattenvärmepump och faktisk inställningsmetod.

1-1 Presentation av tillämpning kopplad till temperaturinställning.

Temperaturinställningsvariation för värmning

1. Fjärrkontroll

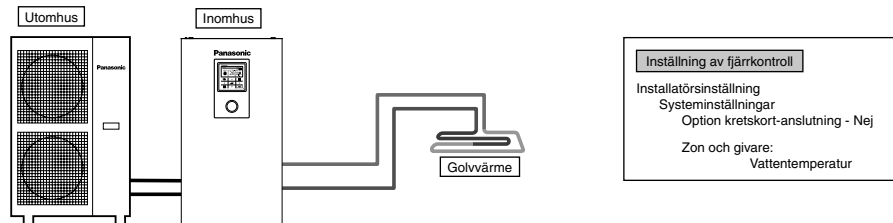

Inställning av fjärrkontroll

Installatörsinställning
Systeminställningar
Option kretskort-anslutning - Nej
Zon och givare:
Vattentemperatur

Anslut golvvärme eller radiator direkt till tanken.
Fjärrkontrollen är installerad på tank.
Detta är den grundläggande formen av det enklaste systemet.

2. Rumstermostat

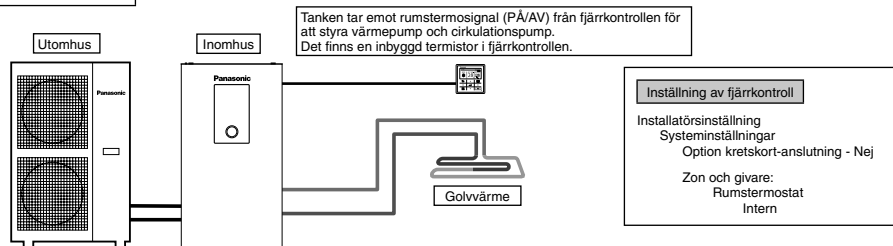

Tanken tar emot rumstermosignal (PÅ/AV) från fjärrkontrollen för att styra värmepump och cirkulationspump.
Det finns en inbyggd termistor i fjärrkontrollen.

Inställning av fjärrkontroll

Installatörsinställning
Systeminställningar
Option kretskort-anslutning - Nej
Zon och givare:
Rumstermostat
Intern

Anslut golvvärme eller radiator direkt till tanken.
Avlägsna fjärrkontrollen från tanken och installera den i det rum där golvvärmens är installerad.
Detta är en tillämpning där fjärrkontrollen används som rumstermostat.

3. Extern rumstermostat

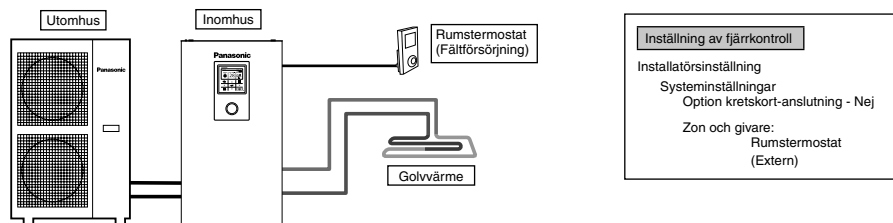

Inställning av fjärrkontroll

Installatörsinställning
Systeminställningar
Option kretskort-anslutning - Nej
Zon och givare:
Rumstermostat
(Extern)

Anslut golvvärme eller radiator direkt till tank.
Fjärrkontrollen är installerad på tank.
Installera separat extern rumstermostat (fältförsörjning) i det rum där golvvärme är installerad.
Detta är en tillämpning där extern rumstermostat används.

4. Rumstermistor

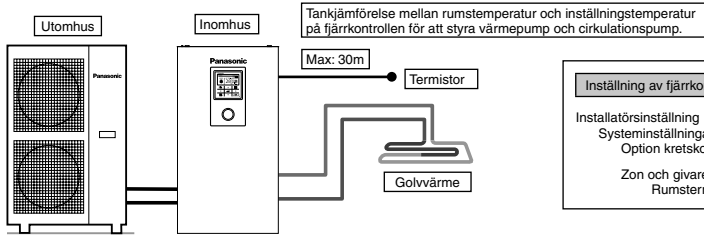

Anslut golvvärme eller radiator direkt till tank.

Fjärrkontrollen är installerad på tank.

Installera separat extern rumstermistor (specifierad av Panasonic) i det rum där golvvärme är installerad.

Detta är en tillämpning där extern rumstermistor används.

Det finns 2 typer av inställningsmetoder för cirkulationsvattentemperatur.

Direkt: inställd direkt cirkulationsvattentemperatur (fast värde)

Kompenseringskurva: inställd cirkulationsvattentemperatur beror på utomhustemperatur

Om det är rumstermo eller rumstermistor kan kompenseringskurva ställas in.

I så fall ändrar du kompenseringskurvan enligt termo PÅ/AV-situationen.

- (Exempel) Om rumstemperaturens höjningshastighet är: väldigt långsam → ändra upp kompenseringskurvan
 väldigt snabb → ändra ner kompenseringskurvan

Exempel på installationer

Golvvärme 1 + Golvvärme 2

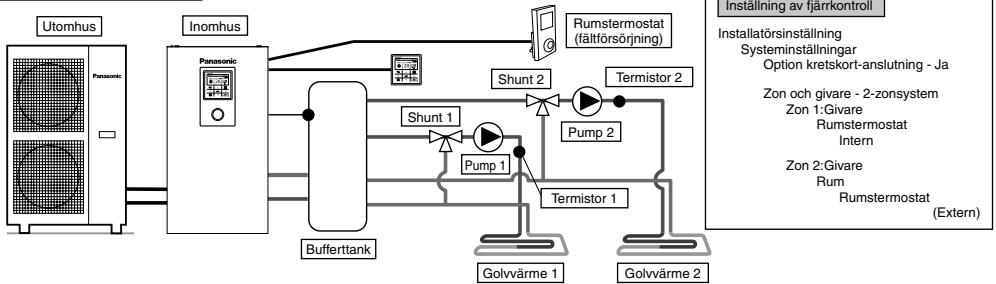

Anslut golvvärme till 2 kretsar genom buffertank så som visas på bilden.

Installera shuntar, pumpar och termistorer (specifierade av Panasonic) på båda kretsarna.

Avlägsna fjärrkontroll från tank, installera den i en av kretsarna och använd den som rumstermostat.

Installera extern rumstermostat (fältförsörjning) i en annan krets.

Båda kretsarna kan ställa in cirkulationsvattentemperatur oberoende.

Installera buffertanktermistor på buffertank.

Det krävs anslutningsinställning av buffertank och ΔT -temperaturinställning vid värmedrift separat.

För detta system krävs tilläggs-kort (CZ-NS4P).

Golvvärme + Radiator

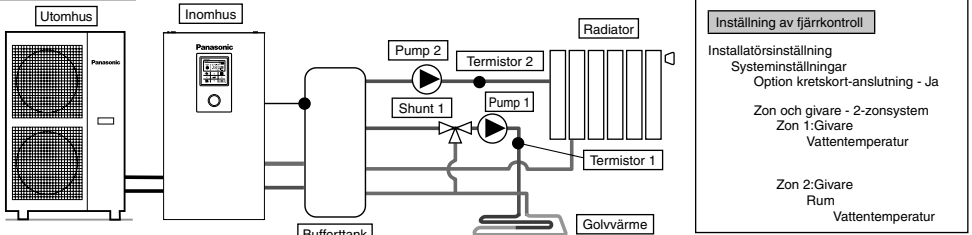

Anslut golvvärme eller radiator till 2 kretsar genom buffertank så som visas på bilden.

Installera pumpar och termistorer (specifierade av Panasonic) på båda kretsarna.

Installera shunt i kretsen med låg temperatur av de 2 kretsarna.

(Generellt ska du om du installerar golvvärme- och radiatorkrets i 2 zoner installera shunt i golvvärme-krets.)

Fjärrkontrollen är installerad på tank.

För temperaturinställning, välj cirkulationsvattentemperatur för båda kretsarna.

Båda kretsarna kan ställa in cirkulationsvattentemperatur oberoende.

Installera buffertanktermistor på buffertank.

Det krävs anslutningsinställning av buffertank och ΔT -temperaturinställning vid värmedrift separat.

För detta system krävs tilläggs-kortet (CZ-NS4P).

Lägg märke till att om det inte finns någon shunt på den sekundära sidan kan cirkulationsvattentemperaturen bli högre än inställningstemperaturen.

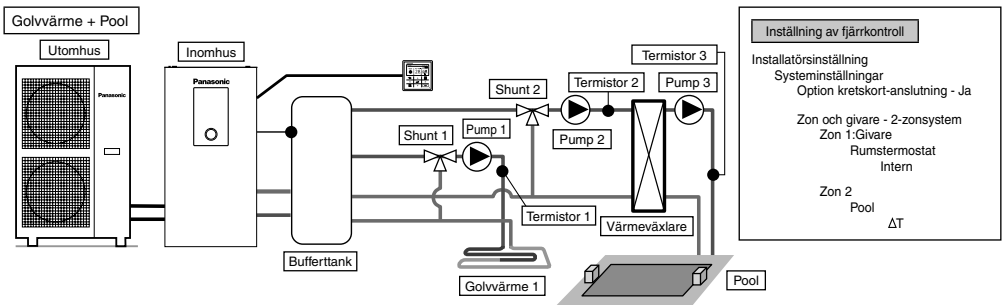

Inställning av fjärrkontroll

Installatörsinställning
Systeminställningar
Option krets-kort-anslutning - Ja

Zon och givare - 2-zonsystem
Zon 1:Givare
Rumstermostat
Intern

Zon 2
Pool
 ΔT

Anslut golvvärme och pool till 2 kretsar genom buffertank så som visas på bilden. Installera shuntar, pumpar och termistorer (specifierade av Panasonic) på båda kretsarna. Installera sedan extra poolvärmväxlare, poolpump och poolsensor på poolkretsen. Avlägsna fjärrkontrollen från tanken och installera i rum där golvvärme är installerad. Cirkulationsvattentemperatur för golvvärme och pool kan ställas in oberoende. Installera buffertanksensorn på buffertank. Det krävs anslutningsinställning av buffertank och ΔT -temperaturinställning vid värmedrift separat. För detta system krävs tilläggskortet (CZ-NS4P).

* Pool måste anslutas till "Zon 2".
Om den är ansluten till pool stoppar pooldrift när "Kyla" drivs.

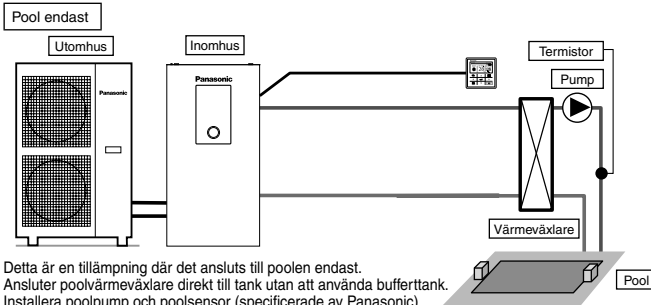

Inställning av fjärrkontroll

Installatörsinställning
Systeminställningar
Option krets-kort-anslutning - Ja

Zon och givare - 1-zonsystem
Zon :Pool
 ΔT

Detta är en tillämpning där det ansluts till poolen endast. Ansluter poolvärmväxlare direkt till tank utan att använda buffertank. Installera poolpump och poolsensor (specifierade av Panasonic) på poolvärmväxlarens sekundära sida. Avlägsna fjärrkontrollen från tanken och installera i rum där golvvärme är installerad. Pooltemperatur kan ställas in oberoende. För detta system krävs tilläggskortet (CZ-NS4P).

I denna tillämpning kan inte kyläge väljas. (visas inte på fjärrkontrollen)

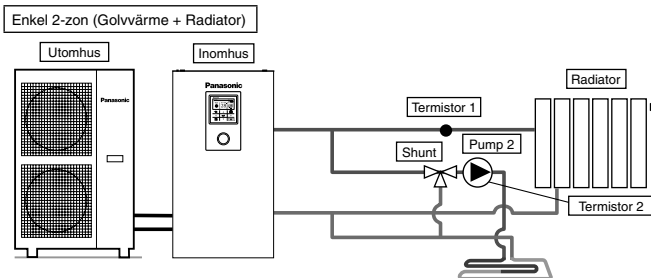

Inställning av fjärrkontroll

Installatörsinställning
Systeminställningar
Option krets-kort-anslutning - Ja

Zon och givare - 2-zonsystem
Zon 1:Givare
Vattentemperatur

Zon 2:Givare
Rum
Vattentemperatur

Driftinställningar
Värme
 ΔT för värme PÅ - 1°C

Kyla
 ΔT för kyla PÅ - 1°C

Detta är ett exempel på enkel 2-zonskontroll utan att använda buffertank. Inbyggd pump från tank fungerar som pump i zon 1. Installera shunt, pump och termistor (specifierade av Panasonic) på zon 2-kretsen. Se till att tilldela hög temperatursida till zon 1 eftersom temperatur för zon 1 inte kan justeras. Zon 1-termistor krävs för att visa temperatur för zon 1 på fjärrkontrollen. Cirkulationsvattentemperatur för båda kretsar kan ställas in oberoende. (Men temperatur för hög temperatursida och låg temperatursida kan inte omvändas) För detta system krävs tilläggskortet (CZ-NS4P).

(OBS)

- Termistor 1 påverkar inte driften direkt. Men fel uppstår om den inte är installerad.
- Justera flödes hastigheten för zon 1 och zon 2 till att vara i balans. Om den inte är korrekt justerad kan det påverka prestandan. (Om zon 2-pumpens flödes hastighet är för hög är det risk för att inget varmvatten flödar till zon 1.) Den totala flödes hastigheten kan bekräftas genom "Stäldonskontroll" i underhållsmeny.

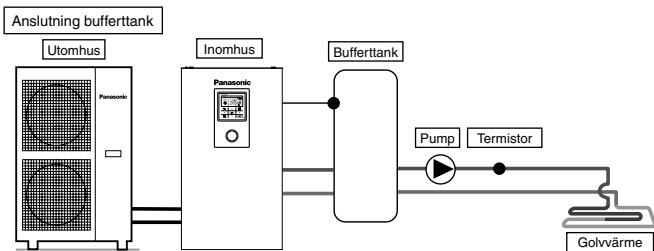

Detta är en tillämpning där bufferttanken ansluts till tanken. Bufferttankens temperatur känns av av bufferttanktermistorn (specificerad av Panasonic). För detta system krävs tilläggskort (CZ-NS4P).

Inställning av fjärrkontroll
Installatörsinställning
Systeminställningar
Option krets-kort-anslutning - Ja
Anslutning bufferttank - Ja
ΔT för Bufferttank

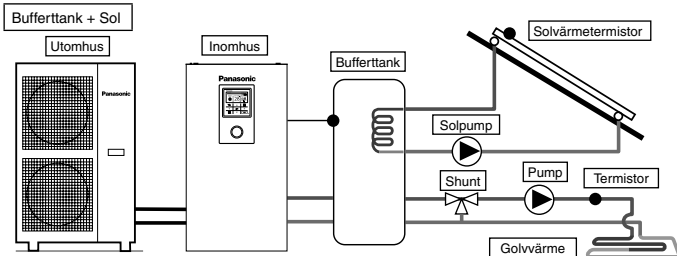

Detta är en tillämpning där bufferttanken ansluts till tanken innan solvärme-vattenvärmaren ansluts för att värma upp tanken. Bufferttankens temperatur känns av av bufferttanktermistorn (specificerad av Panasonic). Solvärmepanelens temperatur känns av av solvärmetermistor (specificerad av Panasonic). Bufferttanken skall använda inbyggd solvärme-värmeväxlarispoler oberoende. Under vintersäsongen är solvärmepump för kretskydd kontinuerligt aktiverad. Om du inte vill aktivera solvärmepumpdriften, använd glykol och ställ in antifrys-driftstarttemperaturen till -20°C . Värmeackumulering drivs automatiskt genom att jämföra temperaturen för tanktermistorn och solvärmetermistor. För detta system krävs tilläggskort (CZ-NS4P).

Inställning av fjärrkontroll
Installatörsinställning
Systeminställningar
Option krets-kort-anslutning - Ja
Anslutning bufferttank - Ja
ΔT för Bufferttank
Solanslutning - Ja
Bufferttank
ΔT Slå PÅ
ΔT Stäng AV
Frostskyddsmedel
Högsta gräns

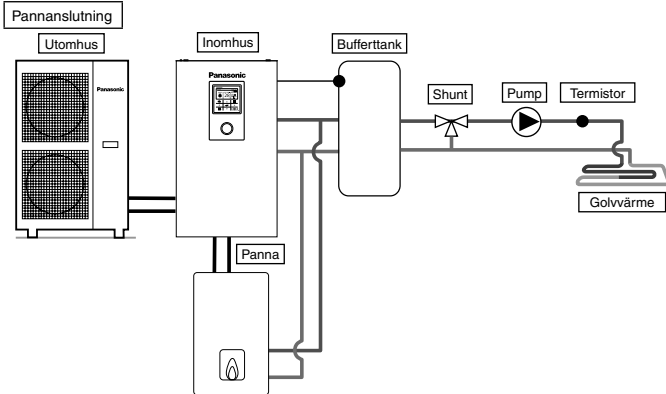

Detta är en tillämpning där pannan ansluts till tanken för att kompensera för otillräcklig kapacitet genom att driva pannan när utomhustemperaturen faller & värmepumpkapaciteten är otillräcklig. Pannan är ansluten parallellt med värmepumpen mot värmekretsen. Det finns 3 lägen valbara genom fjärrkontrollen för pannanslutning. Utöver det är även en tillämpning möjlig där det ansluts till VV-tankens krets för att värma upp tankens varmvatten. (Driftinställning för panna skall ansvaras för av installatör.) För detta system krävs tilläggskort (CZ-NS4P).

Inställning av fjärrkontroll
Installatörsinställning
Systeminställningar
Option krets-kort-anslutning - Ja
Bivalent - Ja
Slå PÅ: utomhustemp.
Kontrollmönster

Beroende på pannans inställningar rekommenderas du att installera bufferttank eftersom temperaturen för cirkulerande vatten kan bli högre. (Bufferttank måste anslutas till speciellt om du väljer Avancerad parallell-inställning.)

⚠ VARNING
Panasonic är INTE ansvariga för inkorrekt eller osäker situation när det gäller pannsystemet.

⚠ FÖRSIKTIGHET
Se till så att pannan och dess integrering i systemet överensstämmer med gällande lagstiftning.
Se till så att returvattentemperaturen från värmekretsen till tanken INTE överstiger 55°C .
Pannan stängs av av säkerhetskontroll om vattentemperaturen i värmekretsen överstiger 85°C .

2 Hur du fäster kabeln

Ansluta med extern enhet (Tillval)

- **Alla anslutningar måste** följa nationella och lokala standarder gällande elsäkerhet.
 - Du rekommenderas starkt att använda tillverkar-rekommenderade delar och tillbehör för installationen.
 - För anslutning till huvudkretskort ⑤
1. Tvåvägsventilen skall vara fjäder- och elektronisk typ se tabellen "Fältförsörjningstillbehör" för närmare detaljer. Ventilskabeln skall vara (3 x min 1,5 mm²), med typbenämning 60245 IEC 57 eller grövre, eller liknande dubbelsoleringsmantlad kabel.
*obs:- Tvåvägsventilen skall vara en CE-märkningsöverensstämmande komponent.
- Maximal belastning för ventilen är 9,8VA.
 2. Rumstermostatkabeln måste vara (4 eller 3 x min 0,5 mm²), med typbenämning 60245 IEC 57 eller grövre kabel, eller liknande dubbelsoleringsmantlad kabel.
 3. Extrapumpkabeln skall vara (2 x min 1,5 mm²), med typbenämning 60245 IEC 57 eller grövre.
 4. Pannkontaktkabeln skall vara (2 x min 0,5 mm²), med typbenämning 60245 IEC 57 eller grövre.
 5. Extern styrenhet skall vara ansluten till 1-polig omkopplare med kontaktavstånd på minst 3,0 mm. Dess kabel måste vara en (2 x min 0,5 mm²) kabel som är mantlad med dubbelt isoleringslager av PVC eller gummi.
*obs:- Omkopplare som används skall vara CE-överensstämmande komponent.
- Maximal driftström skall vara mindre än 3A_{rms}.
 6. Rumssensorzon 1-kabeln skall vara (2 x min 0,3 mm²) mantlad med dubbelt isoleringslager av PVC eller gummi.
 7. Utomhusluftsensorkabeln skall vara (2 x min 0,3 mm²) mantlad med dubbelt isoleringslager av PVC eller gummi.

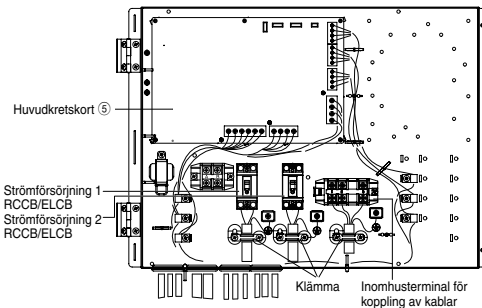

Hur du leder de tillvalda kablarna och nätkabel (inre ledningar saknas på bilden)

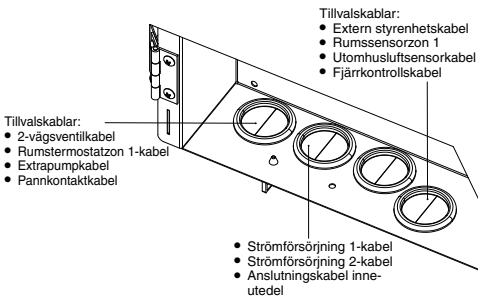

- För anslutning till tilläggs-krets-kort ⑥

1. Genom att ansluta tilläggs-krets-kort kan 2-zonstermostatkontroll uppnås. Anslut shuntar, vattenpumpar och termistorer i zon 1 och zon 2 till vardera kopplingsplintarna på tilläggs-krets-kortet. Temperatur för varje zon kan styras oberoende genom fjärrkontroll.
2. Pumpzon 1- och zon 2-kabeln skall vara (2 x min 1,5 mm²), med typbenämning 60245 IEC 57 eller grövre.
3. Solvärmepumpkabeln skall vara (2 x min 1,5 mm²), med typbenämning 60245 IEC 57 eller grövre.
4. Poolpumpkabeln skall vara (2 x min 1,5 mm²), med typbenämning 60245 IEC 57 eller grövre.
5. Rumstermostatzon 1- och zon 2-kabeln skall vara (4 x min 0,5 mm²), med typbenämning 60245 IEC 57 eller grövre.
6. Shuntzon 1- och zon 2-kabeln skall vara (3 x min 1,5 mm²), med typbenämning 60245 IEC 57 eller grövre.
7. Rumssensorzon 1- och zon 2-kabeln skall vara en (2 x min 0,3 mm²) kabel som är mantlad med dubbelt isoleringslager (med en isoleringsstyrka på minst 30 V) av PVC eller gummi.
8. Bufferttankensensor-, poolvattensensor- och solvärmesensorkabeln skall vara en (2 x min 0,3 mm²) kabel som är mantlad med dubbelt isoleringslager (med en isoleringsstyrka på minst 30 V) av PVC eller gummi.
9. Vattensensorzon 1- och zon 2-kabeln skall vara (2 x min 0,3 mm²) mantlad med dubbelt isoleringslager av PVC eller gummi.
10. Behovssignalkabeln skall vara (2 x min 0,3 mm²) mantlad med dubbelt isoleringslager av PVC eller gummi.
11. SG-signalkabeln skall vara (3 x min 0,3 mm²) mantlad med dubbelt isoleringslager av PVC eller gummi.
12. Värme/Kyla-växlingskabeln skall vara (2 x min 0,3 mm²) mantlad med dubbelt isoleringslager av PVC eller gummi.
13. Extern kompressorbrytar-kabeln skall vara (2 x min 0,3 mm²) mantlad med dubbelt isoleringslager av PVC eller gummi.

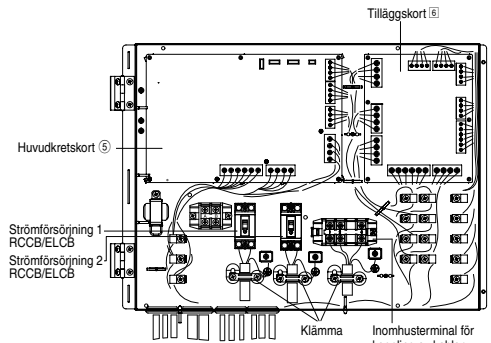

Hur du leder de tillvalda kablarna och nätkabel (inre ledningar saknas på bilden)

Valfria kablar (från tilläggskretskort):

- Extern styrenhetskabel
- Utomhusluftsensorkabel
- Fjärrkontrollskabel
- Rumssensorzon 1-kabel
- Rumssensorzon 2-kabel
- Bufferttanksensorkabel
- Poolsensorkabel
- Vattensensorzon 1-kabel
- Vattensensorzon 2-kabel
- Behovssignalkabel
- Solgivarkabel
- SG-signal
- Värme/Kyla-växlingskabel
- Extern kompressorbrytarkabel

Tillvalskablar:

- 2-vägsventilkabel
- Extrapumpkabel
- Pannkontaktkabel

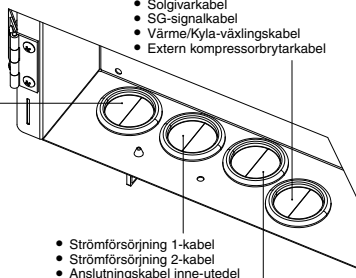

- Strömförsörjning 1-kabel
- Strömförsörjning 2-kabel
- Anslutningskabel inne-utedel

Valfria kablar (från tilläggskretskort):

- Pumpzon 1-kabel
- Pumpzon 2-kabel
- Solvärmepumpkabel
- Rumstermostatzon 1-kabel
- Rumstermostatzon 2-kabel
- Kabel för shunt zon 1
- Kabel för shunt zon 2

■ Bussningarna D-1 och D-2 är för:

- Extern styrenhetskabel
- Utomhusluftsensorkabel
- Fjärrkontrollskabel
- Rumssensorzon 1-kabel
- Rumssensorzon 2-kabel
- Bufferttanksensorkabel
- Poolsensorkabel
- Vattensensorzon 1-kabel
- Vattensensorzon 2-kabel
- Behovssignalkabel
- Solgivarkabel
- SG-signal
- Värme/Kyla-växlingskabel
- Extern kompressorbrytarkabel

■ Se till så att inga givarkablar är i kontakt med frontplattan ⑯

■ Led kabeldragningen inuti enheten enligt bilden nedan.

När all kabeldragnin gjorts, bind kabeln / sladden med buntbandet (fältförsörjning), för att hindra att de kommer i kontakt med varma ytor som värmare, bara kopparrör osv.

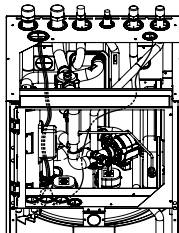

Kabeldragnin för "KOMBINATION-1"

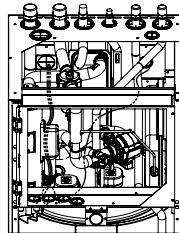

Kabeldragnin för "KOMBINATION-2"

Anslutningskablabarnas längd

När kablar ansluts mellan tank och externa enheter får inte längden på dessa kablar överstiga den maximala längden som visas i tabellen.

Extern enhet	Maximal längd kablar (m)
Tvåvägsventil	50
Shunt	50
Rumstermostat	50
Extrapump	50
Solpump	50
Poolpump	50
Pump	50
Pannkontakt / Avfrostningssignal	50
Extern styrenhet	50
Rumssensor	30
Utomhusluftsensorkabel	30
Bufferttanksensorkabel	30
Poolvattensensor	30
Solgivare	30
Vattensensor	30
Behovssignal	50
SG-signal	50
Värme/Kyla-växel	50
Externbrytare kompressor	50

Kopplingsplintskruv på kretskort	Maximalt åtdragningsmoment cN•m (kg•cm)
M3	50 {5,1}
M4	120 {12,24}

Led valfria kablar och nätkablar till bussningar

⚠ FÖRSIKTIGHET

Kabelns ledning skall vara fri från varma ytor. Annars kan skada på kabelns isolering och elstöt inträffa.

Ledningsvägar skall vara jämna och fria från skarpa kanter. Annars kan skada på kabelns isolering och elstöt inträffa.

■ Använd antingen "KOMBINATION-1" eller "KOMBINATION-2" för ledning av tillvalda kablar och nätkablar till bussningar.

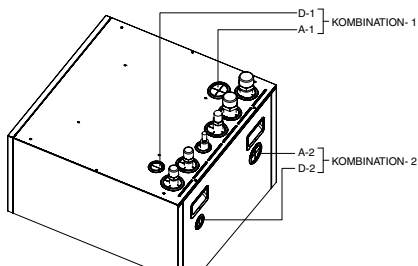

■ Bussningarna A-1 och A-2 är för:

- Strömförsörjning 1-kabel
- Strömförsörjning 2-kabel
- Anslutningskabel inne-utedel
- Pumpzon 1-kabel
- Pumpzon 2-kabel
- Solvärmepumpkabel
- Rumstermostatzon 1-kabel
- Rumstermostatzon 2-kabel
- Kabel för shunt zon 1
- Kabel för shunt zon 2
- 2-vägsventilkabel
- Extrapumpkabel
- Pannkontaktkabel

Huvudkretskortets anslutning

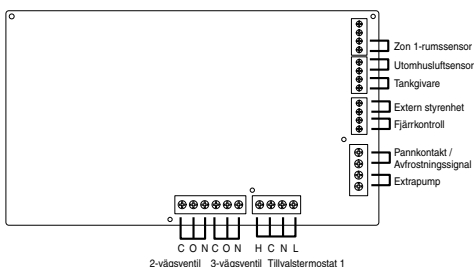

2-vägsventil 3-vägsventil Tillvalstermostat 1

■ Signalingångar

Tillvalstermostat	L N =AC 230 V, värme, kyla=termostatvärme, kylkopplingspint #Det fungerar inte om tilläggskortet används
Extern styrenhet	Torr kontakt öppen=ej drift, kort=drift (Systeminställningar nödvändiga)
Fjärrkontroll	Möjligt att slå PÅ/AV driften med extern brytare Ansluten (använd 2-ledad kabel för omplacering och förlängning. Total kabellängd skall vara 50 m eller mindre.)

■ Utgångar

3-vägsventil	AC 230 V N=neutral öppen, stängd=riktning (för kretsväxling då anslutning är gjord till VV-tank)
2-vägsventil	AC 230 V N=neutral öppen, stängd (förhindra vattenkypassering under kyliläge)
Extrapump	AC 230 V (används då tankpumpens kapacitet är otillräcklig)
Pannkontakt / Avfrostningsignal	Torr kontakt (Systeminställningar nödvändiga)

■ Termistorgångar

Zon 1-rumssensor	PAW-A2W-TSRT #Det fungerar inte om tilläggskortet används
Utomhusluftsensor	AW-A2W-TSOD (total kabellängd skall vara 30 m eller mindre)

Anslutning för tilläggskort (CZ-NS4P)

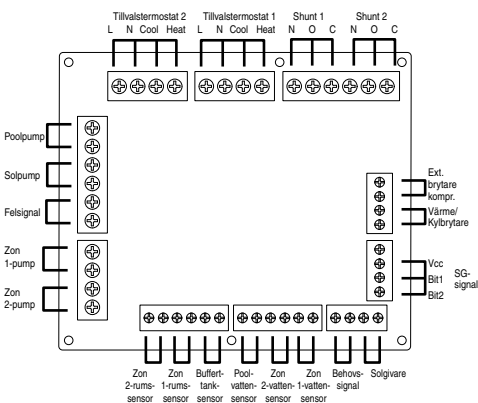

■ Signalingångar

Tillvalstermostat	L N =AC 230 V, värme, kyla=termostatvärme, kylkopplingspint
SG-signal	Torr kontakt Vcc-Bit1, Vcc-Bit2 öppen/kort (Systeminställningar nödvändiga) Växlingsbrytare (Anslut till 2-kontaktskontrollen)
Värme/Kylbrytare	Torr kontakt öppen=värme, kort=kyla (Systeminställningar nödvändiga)
Extern komp.- brytare	Torr kontakt öppen=komp.AV, kort=komp.PÅ (Systeminställningar nödvändiga)
Behovssignal	DC 0 - 10 V (Systeminställningar nödvändiga) Anslut till DC 0 - 10 V-kontrollen.

■ Utgångar

Shunt	AC 230 V N=neutral öppen, stängd=blandad riktning drifttid: 30 s - 120 s
Poolpump	AC 230 V
Solpump	AC 230 V
Zonpump	AC 230 V

■ Termistorgångar

Zonrumssensor	PAW-A2W-TSRT
Bufferttanksensor	PAW-A2W-TSBU
Poolvattensensor	PAW-A2W-TSHC
Zonvattensensor	PAW-A2W-TSHC
Solgivare	PAW-A2W-TSSO

Specifikationer för rekommenderad extern enhet

- I detta avsnitt förklaras de externa enheterna (tillval) rekommenderade av Panasonic. Se alltid till att använda korrekt extern enhet under systeminstallation.

- För tillvalssensor.

1. Bufferttanksensor: PAW-A2W-TSBU
Använd för mätning av bufferttanktemperaturen.
För in sensorn i sensorfickan och limma fast den på bufferttankytan.

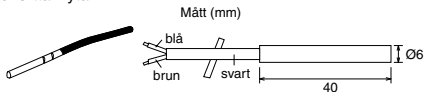

2. Zonvattensensor: PAW-A2W-TSHC
Använd för att känna av kontrollzonens vattentemperatur.
Montera den på vattenröret genom att använda metallbandet i rostfritt stål och kontaktilm (båda är inkluderade).

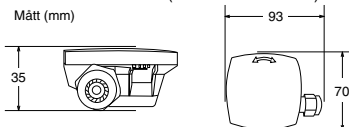

3. Utegivare: PAW-A2W-TSOD
Om installationsplatsen för utomhusenheten är utsatt för direkt solljus kan inte temperaturgivaren för utomhusluften mäta den aktuella utomhustemperaturen korrekt.
I så fall kan tillvalet utomhustemperaturgivare fästas på en lämplig plats för att mäta omgivningstemperaturen mer exakt.

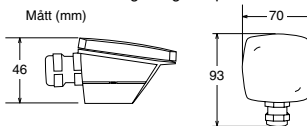

4. Rumssensor: PAW-A2W-TSRT
Installer rumstemperatursensorn i det rum där rumstemperaturkontroll krävs.

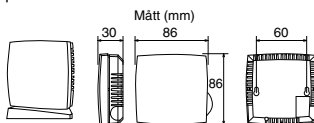

5. Solgivare: PAW-A2W-TSSO
Använd för mätning av solvärmepanelens temperatur.
För in sensorn i sensorfickan och limma fast den på solvärmepanelens yta.

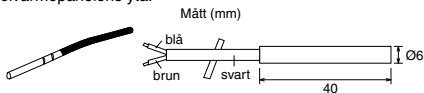

6. Se tabellen nedan för sensorkaraktäristika för sensorerna nämnda ovan.

Temperatur (°C)	Resistans (kΩ)	Temperatur (°C)	Resistans (kΩ)
30	5,326	150	0,147
25	6,523	140	0,186
20	8,044	130	0,236
15	9,980	120	0,302
10	12,443	110	0,390
5	15,604	100	0,511
0	19,70	90	0,686
-5	25,05	80	0,932
-10	32,10	70	1,279
-15	41,45	65	1,504
-20	53,92	60	1,777
-25	70,53	55	2,106
-30	93,05	50	2,508
-35	124,24	45	3,003
-40	167,82	40	3,615
		35	4,375

- För tillvalspump.
Strömförsörjning: AC 230 V/50 Hz, <math>< 500\text{ W}</math>
Rekommenderad del: Yonos 25/6; gjord av Wilo

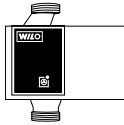

- För tillvalshunt.
Strömförsörjning: AC 230 V/50 Hz (ingång öppen/utgång stängd)
Drifttid: 30 s - 120 s
Rekommenderad del: 167032; gjord av Caleffi

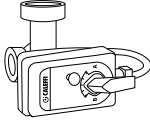

⚠ VARNING

Detta avsnitt är endast för auktoriserad och licensierad elektriker/vattensysteminstallatör. Arbeta bakom frontplattan som är fastsatt med skruvar får endast utföras under kontroll av kvalificerad entreprenör, installationstekniker eller servicetekniker.

Installation av Nätverksadapter [7] (Tillval)

- Avlägsna styrkortets lock (3), och anslut sedan kabeln som medföljde denna adapter till CN-CNT-anslutningen på kretskortet.

- Dra ut kabeln ur tanken så att den inte kläms åt.
- Om ett tilläggskort har installerats i tanken, anslut till tilläggskortets CN-CNT-anslutning.

Anslutningsexempel:

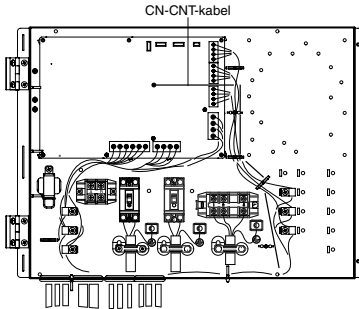

Utan tilläggskort

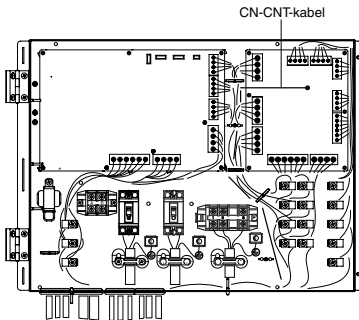

Med tilläggskort

- För in en platt skruvmejsel i öppningen högst upp på adaptern och avlägsna höljet. Anslut den andra änden av CN-CNT-kabelanslutningen till anslutningen inuti adaptern.

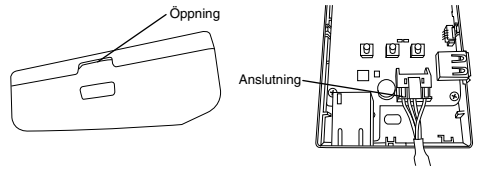

- På väggen nära tanken fäster du adaptern genom att skruva i skruvar genom hålen i det bakre höljet.

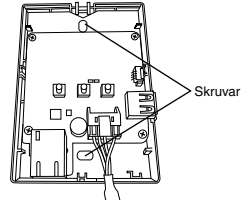

- Dra CN-CNT-kabeln genom hålet i botten på adaptern och fäst fronthölet tillbaka på det bakre höljet.

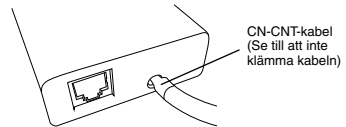

- Använd den medföljande sladdhållaren för att fästa CN-CNT-kabeln mot väggen.

Dra kabeln runt så som visas i diagrammet så att yttre kraft inte kan verka på anslutningen i adaptern. Vidare, använd den medföljande kabelbindan för att fästa samman kablarna på tankens ände.

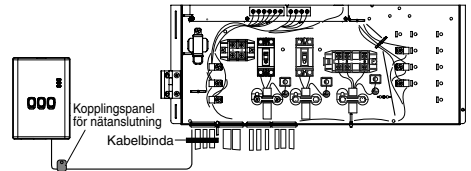

3 Systeminstallation

3-1. Fjärrkontrollsskiss

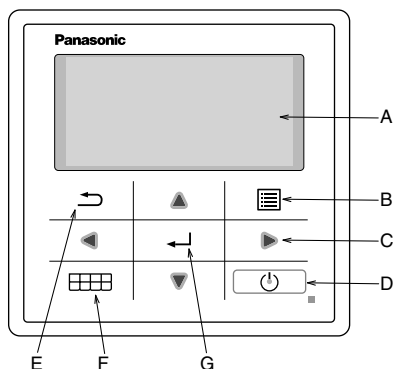

Namn	Funktion
A: Huvudskärm	Visa information
B: Meny	Öppna/stäng huvudmeny
C: Triangel (flytta)	Välj eller ändra post
D: Drift	Starta/stoppa driften
E: Tillbaka	Tillbaka till föregående post
F: Snabbmeny	Öppna/stäng snabbmeny
G: OK	Bekräfta

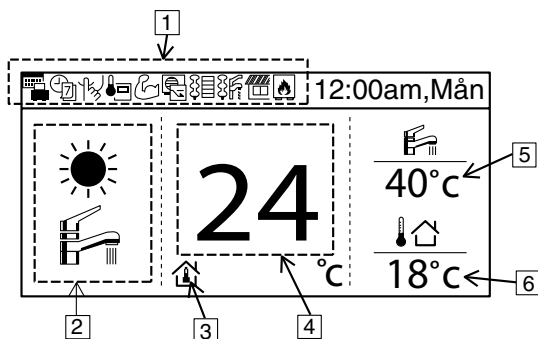

Namn	Funktion
1: Funktionsikon	Visa inställd funktion/status
	Semesterläge
	Veckotimer
	Tyst läge
	Fjärrkontroll rumstermostat
	Kraftfullt läge
	Behovsstyrning
	Rumsvärmare
	Tankvärmare
	Sol
	Panna
2: Läge	Visa inställt läge/aktuellt lägesstatus
	Värmning
	Auto
	Värmepump i drift
	Kylning
	Varmvattentillförsel
	Autovärmning
	Autokylning
3: Temp.-inställning	Inställd rumstemp
	Kompenseringskurva
	Inställd direktvattentemp
	Inställd pooltemp
4: Visa Värmetemp	Visa aktuell värmningstemperatur (det är inställd temperatur om det är inneslutet av en linje)
5: Visa tanktemp	Visa aktuell tanktemperatur (det är inställd temperatur om det är inneslutet av en linje)
6: Utomhustemp.	Visa utomhustemp

Första gången strömmen slås PÅ (Installationsstart)

Initiering	12:00am,Mån
Initierar.	

När strömmen slås PÅ visas först initieringsskärmen (10 sek)



	12:00am,Mån
[⏻] Start	

När initieringsskärmen avslutas går den över till normal skärm.



Språk	12:00am,Mån
DANISH	
SWEDISH	
NORWEGIAN	
POLISH	
▼ Välj	[↵] Godta

När någon knapp trycks in visas språkställningsskärmen.
(OBS) Om ursprungsinställningar inte utförs går den in i meny.



Ställ in språk & godta

Klockformat	12:00am,Mån
24 tim	
▼	
am/pm	
▼ Välj	[↵] Godta

När språket är inställt visas inställningsskärmen för tidsvisning (24 tim/am/pm)



Ställ in tidsvisning & godta

Datum och tid	12:00am,Mån
År/Månad/Dag	Tim : Min
▲	▼
2015 / 01 / 01	12 : 00
▼	▲
▶ Välj	[↵] Godta

ÅÅ/MM/DD/tidsinställningsskärmen visas



Ställ in ÅÅ/MM/DD/tid & godta

	12:00am,Mån
[⏻] Start	

Tillbaka till ursprungsskärmen



Tryck på meny, välj installatörsinställning

Huvudmeny	12:00am,Mån
Systemkontroll	
Personliga inst.	
Servicekontakt	
Installatörsinst.	
▲ Välj	[↵] Godta



Bekräfta för att gå till installatörsinställning

3-2. Installörsinst.

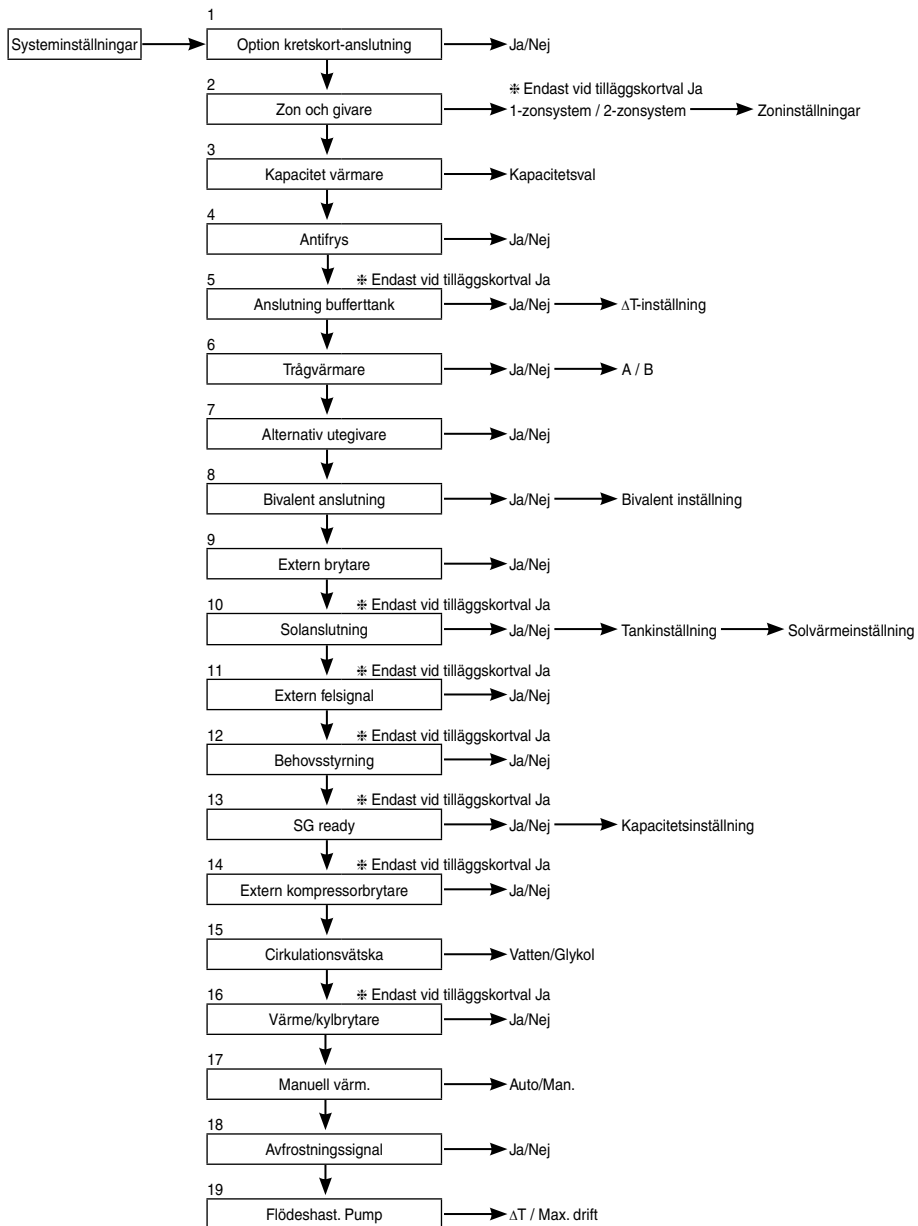

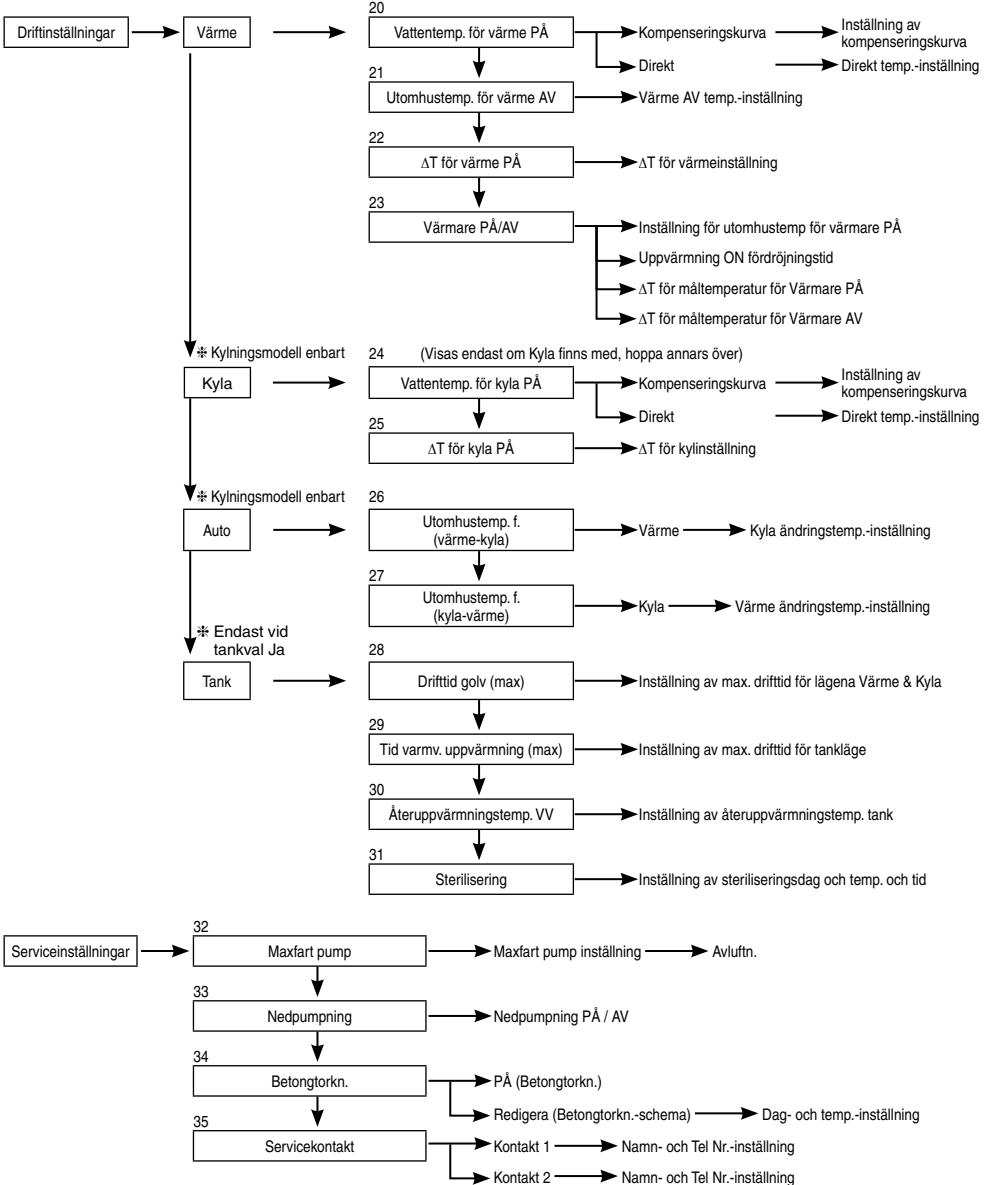

3-3. Systeminställningar

1. Option kretskort-anslutning	Ursprungsinställning: Nej	Systeminställningar 12:00am,Mån
Om funktionen nedan är nödvändig behöver du inhandla och installera tilläggskort. Välj Ja efter att du installerat tilläggskort.		Option kretskort-anslutning
<ul style="list-style-type: none">• 2-zonskontroll• Pool• Bufferttank• Sol• Extern felsignalutgång• Behovsstyrning• SG ready• Stoppa värmekällanhet genom extern brytare		Zon och givare
		Kapacitet värmare
		Antifrys
		▼ Välj [↔] Godta

2. Zon och givare	Ursprungsinställning: Rums- och vattentemp.	Systeminställningar 12:00am,Mån
Om ingen valfri PCB-anslutning finns Välj sensor för rumstemperaturkontroll bland följande 3 poster		Option kretskort-anslutning
<ol style="list-style-type: none">① Vattentemperatur (cirkulationsvattentemperatur)② Rumstermostat (intern eller extern)③ Rumstermistor		Zon och givare
Om det finns valfri PCB-anslutning		Kapacitet värmare
<ol style="list-style-type: none">① Välj antingen 1-zonskontroll eller 2-zonskontroll. Om det är 1 zon, välj antingen rum eller pool, välj sensor Om det är 2 zoner, efter att sensor för zon 1 valts, välj antingen rum eller pool för zon 2, välj sensor		Antifrys
(OBS) I 2-zonssystem kan poolfunktionen ställas in vid zon 2 endast.		▲ Välj [↔] Godta

3. Kapacitet värmare	Ursprungsinställning: Beroende på modell	Systeminställningar 12:00am,Mån
Om det finns inbyggd värmare, ställ in den valbara värmarkapaciteten.		Option kretskort-anslutning
(OBS) Det finns modeller som värmarkapacitet inte kan väljas på.		Zon och givare
		Kapacitet värmare
		Antifrys
		▲ Välj [↔] Godta

4. Antifrys	Ursprungsinställning: Ja	Systeminställningar 12:00am,Mån
Använd antifrys-drift för vattencirkulationskrets. Om Ja väljs startar cirkulationspumpen när vattentemperaturen når sin frystemperatur. Om vattentemperaturen inte når pumpstoppstemperaturen aktiveras reservvärmare.		Option kretskort-anslutning
(OBS) Om Nej är inställt kan vattencirkulationskretsen frysa och orsaka tekniska fel om vattentemperaturen når sin frystemperatur eller under 0°C.		Zon och givare
		Kapacitet värmare
		Antifrys
		▲ Välj [↔] Godta

5. Anslutning bufferttank	Ursprungsinställning: Nej	Systeminställningar 12:00am,Mån
Välj om den är ansluten till bufferttank för värmning eller inte. Om bufferttank används, ställ in Ja. Anslut bufferttanktermistor och ställ in, ΔT (ΔT används för att öka primära sidans temp mot sekundära sidans måltemp). (OBS) Visas inte om det inte finns något tilläggskort. Om bufferttankens kapacitet inte är så stor, ställ in större värde för ΔT .		Kapacitet värmare
		Antifrys
		Tankanslutning
		Anslutning bufferttank
		▲ Välj [↔] Godta

6. Trågvärmare

Ursprunginställning: Nej

Systeminställningar 12:00am,Mån

Tankanslutning
 Anslutning bufferttank
 Tankvärmare

Trågvärmare

⬇ Välj [↔] Godta

Välj om trågvärmare är installerad eller inte.
 Om inställningen är Ja, välj mellan att använda antingen värmare A eller B.

A: Sätt på värmare vid värmning med avfrostning endast
 B: Sätt på värmare vid värmning

7. Alternativ utegivare

Ursprunginställning: Nej

Systeminställningar 12:00am,Mån

Anslutning bufferttank
 Tankvärmare
 Trågvärmare

Alternativ utegivare

⬇ Välj [↔] Godta

Ställ in Ja om utegivare är installerad.
 Styrd av tillvald utegivare utan avläsning av värmepumpenshetens utegivare.

8. Bivalent anslutning

Ursprunginställning: Nej

Systeminställningar 12:00am,Mån

Tankvärmare
 Trågvärmare
 Alternativ utegivare

Bivalent anslutning

⬇ Välj [↔] Godta

Ställ in om värmepump är länkad med panndrift.
 Anslut startsignalen för pannan i pannkontaktskopplingsplinten (huvudkretskort).
 Ställ in Bivalent anslutning till JA.
 Börja därefter ställa in enligt fjärrkontrollens instruktioner.
 Pannikonen visas på fjärrkontrollens toppskärm.

Efter bivalent anslutning ställer du in JA. Det finns två alternativ för kontrollmönster att välja, (SG ready / Auto)

- 1) SG ready (Endast tillgänglig att ställa in om tilläggs-kretskortet är inställt till JA)
 - SG ready-ingång från kopplingskontroll för tilläggs-kretskortet PÅ/AV för panna och värmepump enligt förhållandena nedan

SG-signal		Driftmönster
Vcc-bit1	Vcc-bit2	
Öppna	Öppna	Värmepump AV, panna AV
Kort	Öppna	Värmepump PÅ, panna AV
Öppna	Kort	Värmepump AV, panna PÅ
Kort	Kort	Värmepump PÅ, panna PÅ

* Denna bivalenta SG ready-ingång delar samma koppling som [14. SG ready]-anslutning. Endast en av dessa två inställningar kan ställas in åt gången.

När en är inställd återställs en annan inställning till ej inställd.

- 2) Auto (Om tilläggs-kretskort-nr är inställt, ställs bivalent kontrollmönster in till denna auto enligt standardvärde)

Det finns 3 olika lägen under panndrift med automönster. Rörelse för vardera läge visas nedan.

- ① Alternativ (växla till panndrift om det går under inställningstemperatur)
- ② Parallell (tillåt panndrift om det går under inställningstemperatur)
- ③ Avancerad parallell (möjligt att fördröja panndrifttiden för parallell drift lite grann)

Om panndrift är "PÅ" är "pannkontakt" "PÅ", " " (understreck) visas nedanför pannikonen.

Ställ in måltemperaturen för panna till samma som värmepumpens temperatur.

Om panntemperaturen är högre än värmepumpens temperatur kan inte zontemperatur uppnås om inte shunt finns installerad.

Denna produkt tillåter endast en signal för att styra panndriften. Driftinställning för panna skall ansvaras för av installatör.

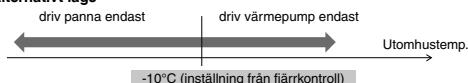
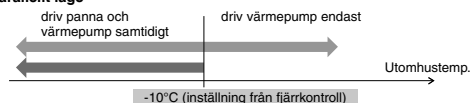
Alternativt läge**Parallellt läge**

Avancerat parallellt läge

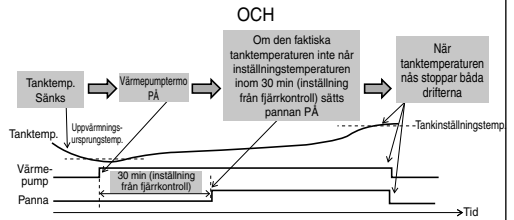
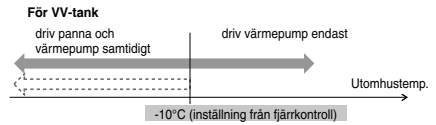
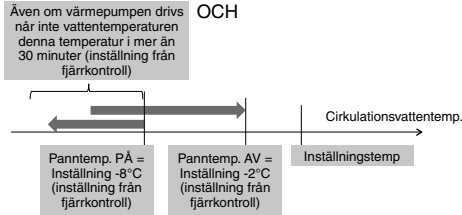
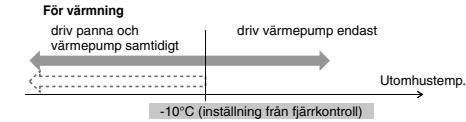

I avancerad parallell-läge kan inställning för både värmning och tank göras samtidigt. Under drift i läget "Värmning/Tank" blir pannutgången återställd till AV varje gång läget växlas. Ha god förståelse för pannkontrollens karaktäristika för att välja den optimala inställningen för systemet.

9. Extern brytare

Ursprunginställning: Nej

Möjligt att slå PÅ/AV driften med extern brytare.

Systeminställningar	12:00am,Mån
Trågvärmare	
Alternativ utegivare	
Bivalent anslutning	
Extern brytare	
⬇ Välj	[←] Godta

10. Solanslutning

Ursprunginställning: Nej

Ställ in om solvärme-vattenvärmare är installerad.

Inställning inkluderar posterna nedan.

- Ställ in antingen bufferttank eller VV-tank för anslutning med solvärme-vattenvärmare.
- Ställ in temperaturskillnad mellan solvärmepaneltermistor och bufferttank eller VV-tanktermistor för att driva solvärmepumpen.
- Ställ in temperaturskillnad mellan solvärmepaneltermistor och bufferttank eller VV-tanktermistor för att stoppa solvärmepumpen.
- Starttemperatur för antifrys-drift (ändra inställning baserat på användning av glykol.)
- Solvärmepump stoppar driften när den överstiger högsta temperaturgränsen (om tanktemperaturen överstiger den avsedda temperaturen (70 - 90°C))

Systeminställningar	12:00am,Mån
Alternativ utegivare	
Bivalent anslutning	
Extern brytare	
Solanslutning	
⬇ Välj	[←] Godta

11. Extern felsignal

Ursprunginställning: Nej

Ställ in om extern felvisningsenhet är installerad.

Slå på torr kontaktbrytare om fel inträffat.

(OBS) Visas inte om det inte finns något tilläggskort.

Om fel förekommer är felsignalen PÅ.

Efter att "stäng" stängts av från displayen förblir fortfarande felsignalen PÅ.

Systeminställningar	12:00am,Mån
Bivalent anslutning	
Extern brytare	
Solanslutning	
Extern felsignal	
⬇ Välj	[←] Godta

12. Behovsstyrning

Ursprungsställning: Nej

Systeminställningar 12:00am,Mån

Extern brytare
Solanslutning
Extern felsignal

Behovsstyrning

⬆️ Välj [↔️] Godta

Ställ in om det finns behovsstyrning.
Justera spänningen inom 1 - 10 V för att ändra utrustningens kapacitet.

(OBS) Visas inte om det inte finns något tilläggskort.

Analog ingång [V]	Grad [%]
0,0	
0,1 - 0,6	↑ inte aktivera
0,7	
0,8	10 inte aktivera
0,9 - 1,1	10
1,2	
1,3	15 10
1,4 - 1,6	15
1,7	
1,8	20 15
1,9 - 2,1	20
2,2	
2,3	25 20
2,4 - 2,6	25
2,7	
2,8	30 25
2,9 - 3,1	30
3,2	
3,3	35 30
3,4 - 3,6	35
3,7	
3,8	40 35

Analog ingång [V]	Grad [%]
3,9 - 4,1	40
4,2	45 40
4,3	
4,4 - 4,6	45
4,7	
4,8	50 45
4,9 - 5,1	50
5,2	
5,3	55 50
5,4 - 5,6	55
5,7	
5,8	60 55
5,9 - 6,1	60
6,2	
6,3	65 60
6,4 - 6,6	65
6,7	
6,8	70 65
6,9 - 7,1	70
7,2	
7,3	75 70

Analog ingång [V]	Grad [%]
7,4 - 7,6	75
7,7	
7,8	80 75
7,9 - 8,1	80
8,2	
8,3	85 80
8,4 - 8,6	85
8,7	
8,8	90 85
8,9 - 9,1	90
9,2	
9,3	95 90
9,4 - 9,6	95
9,7	
9,8	100 95
9,9 -	100

*En minimidriftström tillämpas på varje modell i skyddsytte.

*0,2 spänningshysteres medföljer.

*Spänningsvärdet efter 2:a decimalpunkten är avskapat.

13. SG ready

Ursprungsställning: Nej

Systeminställningar 12:00am,Mån

Solanslutning
Extern felsignal
Behovsstyrning

SG ready

⬆️ Välj [↔️] Godta

Växla drift för värmepump genom öppen-kort för 2 kopplingsplintar.
Inställningarna nedan är möjliga

SG-signal		Arbetsförlopp
Vcc-bit1	Vcc-bit2	
Öppna	Öppna	Normal
Kort	Öppna	Värmepump och varmare AV
Öppna	Kort	Kapacitet 1
Kort	Kort	Kapacitet 2

Kapacitetsinställning 1

- VV-kapacitet ___%
- Värmningskapacitet ___%
- Kylkapacitet ___°C

Kapacitetsinställning 2

- VV-kapacitet ___%
- Värmningskapacitet ___%
- Kylkapacitet ___°C

} Inställd av fjärrkontrollens SG ready-inställning

(Om SG ready ställs in till JA ställs bivalent kontrollmönster in till Auto.)

14. Extern kompressorbrytare

Ursprungsställning: Nej

Systeminställningar 12:00am,Mån

Extern felsignal
Behovsstyrning
SG ready

Extern kompressorbrytare

⬆️ Välj [↔️] Godta

Ställ in om extern kompressorbrytare är ansluten.

Brytare är ansluten till externa enheter för att styra elförbrukningen, öppen signal stoppar kompressorns drift. (Värmningsdrift etc. avbryts inte).

(OBS) Visas inte om det inte finns något tilläggskort.

Om Schweizisk standard för elanslutning följs behöver huvudkretskortets DIP-växlare (SW2 pin3) slås på. Kort/öppen signal används för PÅ/AV tankvärmare (i steriliseringsyfte)

15. Cirkulationsvätska	Ursprungsinställning: Vatten	<table border="1" style="width: 100%; border-collapse: collapse;"> <tr> <td style="padding: 2px;">Systeminställningar</td> <td style="text-align: right; padding: 2px;">12:00am,Mån</td> </tr> <tr> <td colspan="2" style="padding: 2px;">Behovsstyrning</td> </tr> <tr> <td colspan="2" style="padding: 2px;">SG ready</td> </tr> <tr> <td colspan="2" style="padding: 2px;">Extern kompressorbrytare</td> </tr> <tr> <td colspan="2" style="padding: 2px; background-color: #f0f0f0;">Cirkulationsvätska</td> </tr> <tr> <td style="padding: 2px;">⬆ Vällj</td> <td style="text-align: right; padding: 2px;">[↩] Godta</td> </tr> </table>	Systeminställningar	12:00am,Mån	Behovsstyrning		SG ready		Extern kompressorbrytare		Cirkulationsvätska		⬆ Vällj	[↩] Godta
Systeminställningar	12:00am,Mån													
Behovsstyrning														
SG ready														
Extern kompressorbrytare														
Cirkulationsvätska														
⬆ Vällj	[↩] Godta													

Ställ in cirkulering av värmningsvatten.

Det finns 2 typer av inställningar, vatten och glykol.

(OBS) Ställ in glykol när du använder antifrys-vätska.
Det kan orsaka fel om inställningen är fel.

16. Värme/kylbrytare	Ursprungsinställning: Inaktivera	<table border="1" style="width: 100%; border-collapse: collapse;"> <tr> <td style="padding: 2px;">Systeminställningar</td> <td style="text-align: right; padding: 2px;">12:00am,Mån</td> </tr> <tr> <td colspan="2" style="padding: 2px;">SG ready</td> </tr> <tr> <td colspan="2" style="padding: 2px;">Extern kompressorbrytare</td> </tr> <tr> <td colspan="2" style="padding: 2px;">Cirkulationsvätska</td> </tr> <tr> <td colspan="2" style="padding: 2px; background-color: #f0f0f0;">Värme/kylbrytare</td> </tr> <tr> <td style="padding: 2px;">▲ Vällj</td> <td style="text-align: right; padding: 2px;">[↩] Godta</td> </tr> </table>	Systeminställningar	12:00am,Mån	SG ready		Extern kompressorbrytare		Cirkulationsvätska		Värme/kylbrytare		▲ Vällj	[↩] Godta
Systeminställningar	12:00am,Mån													
SG ready														
Extern kompressorbrytare														
Cirkulationsvätska														
Värme/kylbrytare														
▲ Vällj	[↩] Godta													

Möjligt att växla (fastställa) värmning och kylning med extern brytare.

(Öppna) : Fastställ till värmning (värmning + VV)
(Kort) : Fastställ till kylning (kylning + VV)
(OBS) Denna inställning är inaktiverad för modell utan kylning.
(OBS) Visas inte om det inte finns något tilläggskort.

Timerfunktion kan inte användas. Autoläge går inte att använda.

17. Manuell värm.	Ursprungsinställning: Man.	<table border="1" style="width: 100%; border-collapse: collapse;"> <tr> <td style="padding: 2px;">Systeminställningar</td> <td style="text-align: right; padding: 2px;">12:00am,Mån</td> </tr> <tr> <td colspan="2" style="padding: 2px;">Extern kompressorbrytare</td> </tr> <tr> <td colspan="2" style="padding: 2px;">Cirkulationsvätska</td> </tr> <tr> <td colspan="2" style="padding: 2px;">Värme/kylbrytare</td> </tr> <tr> <td colspan="2" style="padding: 2px; background-color: #f0f0f0;">Manuell värm.</td> </tr> <tr> <td style="padding: 2px;">▲ Vällj</td> <td style="text-align: right; padding: 2px;">[↩] Godta</td> </tr> </table>	Systeminställningar	12:00am,Mån	Extern kompressorbrytare		Cirkulationsvätska		Värme/kylbrytare		Manuell värm.		▲ Vällj	[↩] Godta
Systeminställningar	12:00am,Mån													
Extern kompressorbrytare														
Cirkulationsvätska														
Värme/kylbrytare														
Manuell värm.														
▲ Vällj	[↩] Godta													

I manuell läge kan användaren sätta på tvinga värmare genom snabbmeny.

Om valet är "auto" växlas tvinga värmarläge automatiskt om ett pop up-fel händer under driften.
Tvinga värm. drivs med det senaste lägesvalet. Lägesvalet är på Stoppa under tvinga värm.-lägesdrift.

Värmarkälla sätts PÅ under tvinga värmarläge.

18. Avfrostningssignal	Ursprungsinställning: Nej	<table border="1" style="width: 100%; border-collapse: collapse;"> <tr> <td style="padding: 2px;">Systeminställningar</td> <td style="text-align: right; padding: 2px;">12:00am,Mån</td> </tr> <tr> <td colspan="2" style="padding: 2px;">Värme/kylbrytare</td> </tr> <tr> <td colspan="2" style="padding: 2px;">Manuell värm.</td> </tr> <tr> <td colspan="2" style="padding: 2px;">Man. avfrost</td> </tr> <tr> <td colspan="2" style="padding: 2px; background-color: #f0f0f0;">Avfrostningssignal</td> </tr> <tr> <td style="padding: 2px;">⬆ Vällj</td> <td style="text-align: right; padding: 2px;">[↩] Godta</td> </tr> </table>	Systeminställningar	12:00am,Mån	Värme/kylbrytare		Manuell värm.		Man. avfrost		Avfrostningssignal		⬆ Vällj	[↩] Godta
Systeminställningar	12:00am,Mån													
Värme/kylbrytare														
Manuell värm.														
Man. avfrost														
Avfrostningssignal														
⬆ Vällj	[↩] Godta													

Avfrostningssignal delar samma terminal som bivalent kontakt i huvudkortet. När avfrostningssignalen är inställd på JA, återställs bivalent anslutning till NEJ. Endast en funktion kan ställas in mellan avfrostningssignalen och bivalent.

När avfrostningssignalen är inställd på JA, körs under avfrostningsfunktionen vid avfrostning av utomhusenhetens avfrostningssignalkontakt slås PÅ. Avfrostningssignalkontakten stängs AV efter avfrostningsoperationens slut. (syftet med denna kontaktutgång är att stoppa inomhusfläktspolen eller vattenpumpen under avfrostningsdrift).

19. Flödeskast. Pump	Ursprungsinställning: ΔT	<table border="1" style="width: 100%; border-collapse: collapse;"> <tr> <td style="padding: 2px;">Systeminställningar</td> <td style="text-align: right; padding: 2px;">12:00am,Mån</td> </tr> <tr> <td colspan="2" style="padding: 2px;">Manuell värm.</td> </tr> <tr> <td colspan="2" style="padding: 2px;">Man. avfrost</td> </tr> <tr> <td colspan="2" style="padding: 2px;">Avfrostningssignal</td> </tr> <tr> <td colspan="2" style="padding: 2px; background-color: #f0f0f0;">Flödeskast. Pump</td> </tr> <tr> <td style="padding: 2px;">▲ Vällj</td> <td style="text-align: right; padding: 2px;">[↩] Godta</td> </tr> </table>	Systeminställningar	12:00am,Mån	Manuell värm.		Man. avfrost		Avfrostningssignal		Flödeskast. Pump		▲ Vällj	[↩] Godta
Systeminställningar	12:00am,Mån													
Manuell värm.														
Man. avfrost														
Avfrostningssignal														
Flödeskast. Pump														
▲ Vällj	[↩] Godta													

Om pumpens flödesreglering är ΔT, justerar enheten pumpens cykel för att få olika inlopps- och utloppsunderlag vid inställning på *ΔT för värme PÅ och *ΔT för kyla PÅ i driftsmeny under drift på rumssidan.

Om pumpens flödeskastighet är inställd på Maxcykel, ställer enheten in pumpens cykel till den inställda funktionen vid *Maxfart pump i servicemeny under drift på rumssidan.

3-4. Driftinställningar

Värme

20. Vattentemp. för värme PÅ

Ursprungsinställning: Kompenseringskurva

Ställ in målvattentemperatur för att driva värmningsdrift.
Kompenseringskurva: Ändring av målvattentemperatur i kombination med ändring av utomhustemperatur.
Direkt: Ställ in direkt cirkulationsvattentemperatur.

I 2-zonssystem kan zon 1- och zon 2-vattentemperaturen ställas in separat.

21. Utomhustemp. för värme AV

Ursprungsinställning: 24°C

Ställ in utomhustemp för att stoppa värmning.
Inställningsintervall är 5°C - 35°C

22. ΔT för värme PÅ

Ursprungsinställning: 5°C

Ställ in tempskillnad mellan uttemp och returtemp för cirkulerande vatten för värmningsdrift.
När tempskillnaden blir större blir det energisparande men mindre bekvämt.
När skillnaden blir mindre blir energispareffekten sämre men det blir mer bekvämt.
Inställningsintervall är 1°C - 15°C

23. Värmare PÅ/AV

a. Utomhustemp. för värme PÅ

Ursprungsinställning: 0°C

Ställ in utomhustemp när reservvärmare börjar drivas.
Inställningsintervall är -20°C - 15°C

Användaren skall ställa in om värmaren skall användas eller inte användas.

b. Uppvärmning ON fördröjningstid

Ursprungsinställning: 30 minuter

Ställ in fördröjningstiden från kompressorn ON (PÅ) för att värmaren ska slå PÅ om den inte uppnår vattentemperaturen.
Inställningsintervallet är 10 minuter - 60 minuter

c. Värme PÅ: ΔT för måltemp.

Ursprungsinställning: -4°C

Ställ in vattentemperaturen för värmaren att slå på vid värmarläge.
Inställningsintervall är -10°C - -2°C

d. Värmare AV: ΔT för måltemp.

Ursprungsinställning: -2°C

Ställ in vattentemperatur för att värmaren ska stängas av vid värmarläge.
Inställningsintervall är -8°C - 0°C

Kyla

24. Vattentemp. för kyla PÅ

Ursprunginställning: Kompenseringskurva

Ställ in målvattentemperatur för att driva kylningsdrift.
Kompenseringskurva: Ändring av målvattentemperatur i kombination med ändring av utomhustemperatur.
Direkt: Ställ in direkt cirkulationsvattentemperatur.

I 2-zonssystem kan zon 1- och zon 2-vattentemperaturen ställas in separat.

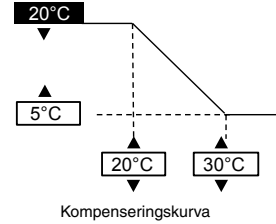

25. ΔT för kyla PÅ

Ursprunginställning: 5°C

Ställ in tempskillnad mellan uttemp och returtemp för cirkulerande vatten för kylningsdrift.
När tempskillnaden blir större blir det energisparande men mindre bekvämt.
När skillnaden blir mindre blir energispareffekten sämre men det blir mer bekvämt.
Inställningsintervall är 1°C - 15°C

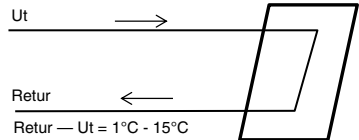

Auto

26. Utomhustemp. f. (värme-kyla)

Ursprunginställning: 15°C

Ställ in utomhustemp som växlar från värmning till kylning genom autoinställning.
Inställningsintervall är 5°C - 25°C

Tid för bedömning sker 1 gång varje timme

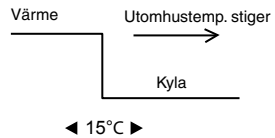

27. Utomhustemp. f. (kyla-värme)

Ursprunginställning: 10°C

Ställ in utomhustemp som växlar från kylning till värmning genom autoinställning.
Inställningsintervall är 5°C - 25°C

Tid för bedömning sker 1 gång varje timme

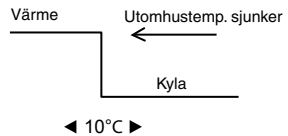

Tank

28. Drifttid golv (max)

Ursprunginställning: 8h

Ställ in max drifttimmar för värmning.
När maxdrifttid blir kortare kan tanken värmas upp oftare.

Det är en funktion för värmning + tankdrift.

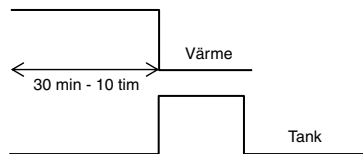

29. Tid varmv. uppvärmning (max)

Ursprunginställning: 60min

Ställ in max värmningstimmar för tanken.
När max värmningstimmar blir kortare återgår direkt till värmningsdrift, men tanken kanske inte värms upp helt.

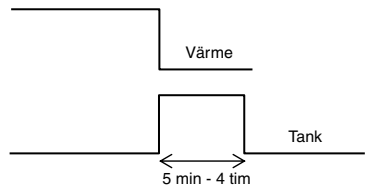

30. Återuppvärmningstemp. VV

Ursprunginställning: -8°C

Ställ in temp för att utföra återuppvärmning av tankvattnet.
(Vid uppvärmning av värmepump endast skall (51°C – Tankåteruppvärmningstemp) vara maxtemp.)

Inställningsintervall är -12°C - -2°C

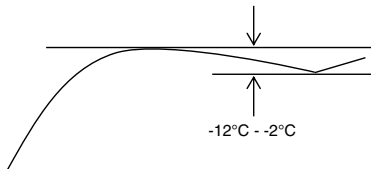
**31. Sterilisering**

Ursprunginställning: 65°C 10min

Ställ in timer för att utföra sterilisering.

- ① Ställ in drifts dag & -tid. (Veckotimerformat)
- ② Steriliseringstemp (55 - 75°C * Om reservvärmare används är det 65°C)
- ③ Driftstid (Tid för att köra Sterilisering när inställningstemp uppnåtts 5min - 60min)

Användaren skall ställa in om steriliseringsläge skall användas eller inte användas.

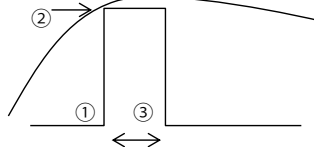
**3-5. Serviceinställningar****32. Maxfart pump**

Ursprunginställning: Beroende på modell

Normal inställning är inte nödvändig.
Justera vid behov för att minska pumpfljud etc.
Utöver det har den avluftningsfunktion.

När *Pumpflödesinställningen är Max. drift, är denna cykelinställning är den fasta pumpens cykeldrift under drift på rumssidan.

Serviceinställningar		12:00am,Mån
Flödes hast.	Max. drift	Drift
88:8 l/min	0xCE	▲ Avluftn.
◀ Väj		

33. Nedpumpning

Utför utpumpningsdrift

Serviceinställningar	12:00am,Mån
Nedpumpning:	
	PÅ
	[←] Godta

Nedpumpning pågår!	
[⏻] AV	

34. Betongtorkn.

Utför betongprepareringsdrift.

Väj Redigera, ställ in temp för varje steg (1 - 99 år är för 1 dag).

Inställningsintervall är 25 - 55°C

När den sätts PÅ startar betongtorkning.

När det är 2 zoner torkar den båda zonerna.

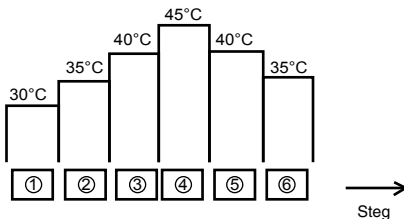
**35. Servicekontakt**

Möjligt att ställa in namn & telnr. för kontaktperson om det uppstår fel etc. eller om kunden har problem. (2 punkter)

Serviceinställningar	12:00am,Mån
Servicekontakt:	
	Kontakt 1
	Kontakt 2
▲ Väj	[←] Godta

Kontakt-1: Bryan Adams	
ABC/ abc	0-9/ Övrig
A B C D E F G H I J K L M N O P Q R	
S T U V W X Y Z	a b c d e f g h i
j k l m n o p q r s t u v w x y z	
▼ Väj	[←] Enter

4 Service och underhåll

Om du glömmet lösenordet och inte kan använda fjärrkontrollen

Tryck in + + i 5 sek.
Lösenorduppläsningsskärmen visas, tryck på Godta och återställning görs.
Lösenordet blir 0000. Återställ det igen.
(OBS) Visa endast om den är låst med lösenord.

Service meny

Inställningsmetod för Servicemeny

Service meny	12:00am, Mån
Ställdonskontroll	
Testläge	
Givarinställningar	
Återställ lösenord	
▼ Välj	[↵] Godta

Tryck in + + i 5 sek.

Poster som kan ställa in

- ① Ställdonskontroll (Manuell PÅ/AV för alla funktionella delar)
(OBS) Eftersom det inte finns någon skyddsåtgärd, var försiktig så att du inte orsakar något fel när du använder varje del (sätt inte på pumpen när det inte finns något vatten etc.)
- ② Testläge (Provkörning)
Normalt används det inte.
- ③ Givarinställningar (förskjutningsskillnad för avkänd temp för varje sensor inom området -2 - 2°C)
(OBS) Använd endast om sensorns visning är avvikande. Det påverkar temperaturkontrollen.
- ④ Återställ lösenord (Återställ lösenord)

Anpassad meny

Inställningsmetod för Anpassad meny

Anpassad meny	12:00am, Mån
Kylläge	
Nöddrift värmare	
Återställ energimonitor	
Återställ åtgärdshistorik	
Smart VV	
▼ Välj	[↵] Godta

Tryck in + + i 10 sek.

Poster som kan ställa in

- ① Kylläge (Ställ in Med/Utan kylfunktion) Standard är utan
(OBS) Eftersom med/utan kylläge kan påverka ertillämpning, se till att vara försiktig och låt bli att bara ändra det utan anledning.
I kylläge, var försiktig om rören inte är isolerade riktigt eftersom fukt kan bildas på röret och vatten kan droppa på golvet och skada golvet.
- ② Nöddrift värmare (Använd/Använd inte reservvärmare)
(OBS) Detta är annorlunda mot att använda/inte använda reservvärmare inställd av kund. Om denna inställning används inaktiveras värmareffekt pga. skydd mot frost. (Använd denna inställning om det krävs av ditt ebolag.)
Då denna inställning används kan den inte avfrosta pga. låg värmningsinställningstemperatur och driften kan stoppa (H75)
Ställ in under en installatörs ansvarstagande. Om den stoppar ofta kan det vara pga. otillräcklig cirkulationsflödes hastighet, inställningstemperaturen för värmning är för låg etc.
- ③ Återställ energimonitor (radera energimonitorminne)
Använd när du flyttar till annat hus och vid överlämning av enheten.
- ④ Återställ åtgärdshistorik (radera minne för åtgärdshistorik)
Använd när du flyttar till annat hus och vid överlämning av enheten.
- ⑤ Smart VV (Ställ in Smart VV-lägesparameter)
 - a) Starttid: Återuppvärmning av tanken vid lägre PÅ temp. och vidare.
 - b) Stoptid: Återuppvärmning av tanken vid normal PÅ temp. och vidare.
 - c) PÅ temp.: Återuppvärmningstemp för tanken vid Smart VV-start.



Installasjonshåndbok

LUFT-TIL-VANN HYDROMODUL + TANK

WH-ADC1216H6E5C

Nødvendig verktøy for installasjonsarbeidet

1 Philips skrutrekker	5 Rørkutter	9 Megameter	58,8 N•m (5,8 kgf•m)
2 Nivåmåler	6 Brotsj	10 Multimeter	65 N•m (6,5 kgf•m)
3 Elektrisk drill	7 Kniv	11 Skifteneikkel	117,6 N•m (12,0 kgf•m)
4 Fastnøkkel	8 Målbånd	42 N•m (4,2 kgf•m)	

SIKKERHETSTILTAK

- Les følgende "SIKKERHETSTILTAK" nøye før du installerer luft-til-vann hydromodul + tank (heretter kalt "Tankenhet").
- Elektrisk arbeid og arbeid med vanninstallasjoner må gjøres henholdsvis av autorisert elektrinstallatør og autorisert rørleggerfirma. Pass på å bruke rett type stikkontakt og strømkrets for modellen som skal installeres.
- Forsiktighetsreglene her må følges fordi disse inneholder viktige sikkerhetsregler. Betydningen av hver indikasjon som brukes oppgis nedenfor. Uriktig installasjon som skyldes at instruksjonen ikke følges eller neglisjeres kan forårsake skade eller ødeleggelse, og alvorlighetsgraden klassifiseres etter følgende indikasjoner.
- La denne håndboken ligge sammen med enheten etter installasjonen.

	ADVARSEL	Denne indikasjonen viser fare som kan føre til død eller alvorlig skade.
	FORSIKTIG	Denne indikasjonen viser fare som bare kan føre til skade på person eller eiendom.

Punktene som må følges klassifiseres med symbolene:

	Symbol med hvit bakgrunn viser noe som er FORBUDDT å gjøre.
	Symbol med mørk bakgrunn angir noe som må gjøres.

- Utfør en testkjøring for å være sikker på at det ikke inntreffer noe unormalt etter installasjonen. Forklar deretter brukeren om drift, stell og vedlikehold som oppgitt i instruksjonene. Minn kunden om at han må ta vare på driftsinstruksjonene slik at han kan slå opp senere.
- Hvis du er i tvil om installasjonsprosedyren eller driften, skal du alltid ta kontakt med en autorisert forhandler for råd og informasjon.

ADVARSEL

	Ikke bruk uspesifiserte ledninger, modifiserte ledninger, koble ledninger eller forlengelsesledninger til strømkabelen. Ikke del kontakten med annet elektrisk utstyr. Dårlig kontakt, dårlig isolasjon eller overspenning vil forårsake elektrisk støt eller brann.
	Ikke bind strømkabelen sammen i en bunt med bånd. Uvanlig temperaturstigning på strømforsyningskabelen kan oppstå.
	Oppbevar plastposer (emballeringsmaterieil) utilgjengelig for små barn, da det kan kleistre seg fast over nese og munn og forhindre pusting.
	Bruk ikke rørtang for å montere kjølerøret. Det kan skade rørene og forårsake feil på enheten.
	Ikke kjøp uoriginale elektriske deler til installasjon, service, vedlikehold osv. Disse kan forårsake elektriske støt brann.
	Det må ikke etterfylles eller erstattes kjølevæske av andre enn den spesifiserte typen. Det kan medføre defekt, brudd eller skade på produktet.
	Ikke plasser beholdere med væske på toppen av tankenheten. Det kan føre til skade på tankenheten og/eller brann hvis de lekker ut på tankenheten.
	Ikke bruk felles tilkoblingskabel for tankenhet/utendørsenhet. Bruk spesifisert utendørs tilkoblingskabel for tankenhet/utendørsenhet, se instruksjonen TILKOBLING AV KABELN TIL TANKENHETEN og fest godt til tilkoblingen for tankenhet/utendørsenhet. Koble godt til og spenn fast kabelen slik at eksterne krefter ikke påvirker klemmene. Hvis tilkoblingen eller festet er feil, vil det føre til overoppheting eller brann i tilkoblingen.
	Allt elektrisk arbeid må utføres etter de nasjonale lovene, standardene og reglene på stedet og i samsvar med denne installasjonsveiledningen. Det må brukes en uavhengig krets og enkeltuttak. Hvis kapasiteten for den elektriske kretsen ikke er tilstrekkelig eller hvis det er feil i elektrikerarbeidet, kan det forårsake elektrisk støt eller brann.
	Følg relevante europeiske og nasjonale reguleringer (inkludert EN61770) og lokal rørlegging og koder for bygningsreguleringer, for installasjonsarbeid på vannrør.
	Ta kontakt med forhandleren eller en spesialist ved installering. Hvis installering foretatt av brukeren er mangelfull, kan det føre til vannlekkasje, elektrisk støt eller brann.
	<ul style="list-style-type: none"> • Dette er en R410A-modell. Når du kobler rørene, må du ikke bruke eksisterende (R22) rør og rørbølinger. Bruk av dette kan føre til unormalt høyt trykk i kjølekretsløpet (rørene) og kan forårsake eksplosjon og skader. Bruk bare kjølevæske av typen R410A. • Tykkelsen på kobberør som brukes med R410A må være på 0,8 mm eller mer. Bruk aldri kobberør som er tynnere enn 0,8 mm. • Det er ønskelig at mengden av restolje er mindre enn 40 mg/10 m.

	Ved installering eller flytting av tankenheten, må du ikke la andre stoffer enn det spesifiserte kjølemediet, f.eks. luft osv., blandes i kjølemedietsyklusen (rørene). Blanding med luft osv. vil føre til unormalt høyt trykk i kjølemedietsyklusen og resultere i eksplosjon, personskader osv.
	Installer strengt i henhold til denne installasjonsveiledningen. Hvis installering er mangelfull, kan det føre til vannlekkasje, elektrisk støt eller brann.
	Installeres på et sterkt og solidt sted som kan stå imot enhetens vekt. Hvis stedet ikke er solid nok eller hvis installasjonen ikke er foretatt riktig, kan enheten falle ned og forårsake skade.
	Det anbefales på det sterkeste at dette utstyret blir installert med lekkstrømshet (RCD) på stedet i henhold til de respektive nasjonale reglene for kabling eller landsspesifikke sikkerhetskravene for lekkstrøm.
	Under installasjonen skal rørene på kjølemediet installeres riktig for kompressoren kjøres. Drift av kompressoren uten at rørene på kjølemediet er festet og ventilene åpnet, vil føre til at det suges inn luft og det blir et unormalt høyt trykk i kjølesyklusen. Dette kan resultere i eksplosjon, skader osv.
	Under utpumpning, stopp kompressoren for kjølerørene fjernes. Hvis man fjerner rørene på kjølemediet mens kompressoren er i drift og ventilene åpnes, vil det føre til at det suges inn luft og det blir et unormalt høyt trykk i kjølesyklusen. Dette kan resultere i eksplosjon, skader osv.
	Stram rorkoblingen med en skiftenøkkel ifølge spesifisert fremgangsmåte. Dersom rorkoblingen er for stram, kan den brette etter lang tid og forårsake kjølegasslekkasje.
	Når installasjonen er fullført, forsikre at det ikke er kjølegasslekkasje. Det kan fremkalles giftig gass når kjølemediet kommer i kontakt med ild.
	Ventilene rommet dersom det oppstår kjølegasslekkasje under drift. Utfør slokningsarbeid dersom det har oppstått brann. Det kan fremkalles giftig gass når kjølemediet kommer i kontakt med ild.
	Bruk kun medleverte eller spesifiserte installasjonsdeler. Ellers kan det føre til at enheten vibrerer og løsner, vannlekkasje, elektrisk sjokk eller brann.
	Hvis du er i tvil om installasjonsprosedyren eller driften, skal du alltid ta kontakt med en autorisert forhandler for råd og informasjon.
	Velg et sted der en eventuell vannlekkasje ikke vil føre til skade på eiendom.
	Når man installerer elektrisk utstyr i bygninger av metall- eller wirekledning, er det iht. til regelverket ikke tillatt med noen elektrisk kontakt mellom utstyr og bygningen. I dette tilfellet skal det installeres isolasjon mellom delene.
	Allt arbeid som utføres på tankenheten etter demontering av paneler som er festet med skruer, må utføres under oppsyn av autorisert forhandler og lisensiert monter.
	Dette systemet består av flere deler. Alle kretser må være frakoblet for det foretas arbeid på enhetens terminaler.
	For kaldvannstilførsel må en tilbakeslagsventil, sikkerhetsventil eller vannmåler med sikkerhetsventil, samt utstyr for termisk ekspansjon av vann i varmtvannsanlegget, være på plass. Ellers vil det føre til vannlekkasje.
	Rørinstallasjonsarbeidet må spyles før tankenheten tilkobles for å fjerne forurensinger. Forurensinger kan skade tankenhetens komponenter.
	Denne installasjonen kan være underlagt bygningsforskriftene som gjelder for respektive land, og disse kan kreve at du informerer lokale myndigheter før installasjon.
	Tankenheten må transporteres og lagres stående og tørt. Den kan legges på ryggen når den flyttes inn i bygningen.
	Arbeid som utføres på tankenheten etter at frontplate som er festet med skruer er tatt av, må kun utføres under oppsikt av autorisert forhandler, autorisert installator, opplært person eller person under veiledning.
	Denne enheten må være ordentlig jordat. Jordingen må ikke være koblet til gassrør, vannrør, jording for lynavledere eller telefoner. Ellers finnes det en fare for elektrisk støt hvis det oppstår isoleringsbrudd eller jordingsfeil på tankenheten.
 FORSIKTIG	
	Ikke installer tankenheten på steder der det kan forekomme lekkasje av brennbare gasser. Hvis det lekker gass og den samler seg rundt enheten, kan det føre til brann.
	Ikke la det komme ut kjølemediel mens du arbeider med rørene ved installasjon, reinstallasjon eller ved reparasjon av kjøledeler. Vær forsiktig med det flytende kjølemediet, det kan forårsake frostskafer.
	Ikke installer dette apparatet i et vaskerom eller annet rom med høy fuktighet. Dette vil forårsake rust og skade på enheten.
	Kontroller at isolasjonen på strømforsyningskabelen ikke berører varme deler (f.eks. kjølerør, vannrør) for å forhindre isolasjonsfeil (smelting).
	Ikke bruk for mye kraft på vannrørene, da det kan skade rørene. Hvis det oppstår vannlekkasje, vil det medføre flom og skade på andre enheter.
	Ikke transporter tankenheten med vann i enheten. Det kan forårsake skade på enheten.
	Utfør drenering av rørene slik det er beskrevet i installasjonsveiledningen. Hvis dreneringen ikke utføres riktig, kan det komme vann ut i rommet og skade møblene.
	Velg et installasjonssted som er lett tilgjengelig ved vedlikehold. Tankenheten er permanent koblet til vanntilførselen.
	Tankenhetens strømtilkobling. <ul style="list-style-type: none"> • Strømkoblingspunktet bør være lett tilgjengelig for frakobling i nødtilfelle. • Må følge lokale og nasjonale kablingsstandarder, regler og denne installasjonsveiledningen. • Det anbefales på det sterkeste å utføre en permanent tilkobling til en kretsbytter. <ul style="list-style-type: none"> - Strømforsyning 1: Bruk godkjent 30A 2-polers automatsikring med en kontaktavstand på minst 3,0mm. - Strømforsyning 2: Bruk godkjent 30A 2-polers automatsikring med en kontaktavstand på minst 3,0mm.
	Forsikre deg om at polariteten er korrekt gjennom hele kablingen. Hvis ikke vil det forårsake elektriske støt eller brann.
	Etter installering, foreta en testkjøring og kontroller vannlekkasje i tilkoplingsområdet. Hvis det oppstår lekkasje, vil det forårsake materielle skader.
	Hvis tankenheten ikke er i bruk over lengre tid, skal vannet i tankenheten dreneres ut.
	Installasjonsarbeid. Det kan være nødvendig med tre eller flere personer for å utføre installasjonen. Vekten av tankenheten kan forårsake personskade dersom den bæres av én person.

Vedlagt tilbehør

Nr.	Utstyrsdel	Kvt.	Nr.	Utstyrsdel	Kvt.
1	Justerbare føtter	4	3	Pakning	1
2	Dreneringsalbue	1	4	Fjernkontrolldeksel	1

Ekstra tilbehør

Nr.	Tilbehørsdel	Kvt.
5	Tilleggs kretskort (CZ-NS4P)	1
6	Nettverksadapter (CZ-TAW1) og skjøtekabel (CZ-TAW1-CBL)	1

Feltforsyningstilbehør (ekstrautstyr)

Nr.	Del	Modell	Spesifikasjoner	Produsent	
i	2-veis ventilsett	Elektromotorisk utløser	SFA21/18	AC 230 V	Siemens
	*Kjølemodell	2-veis ventil	VV146/25	AC 230 V	Siemens
ii	Romtermostat	Med ledninger	PAW-A2W-RTWIRED	AC 230 V	—
		Trådløs	PAW-A2W-RTWIRELESS	AC 230 V	—
iii	Blandeventil	—	167032	AC 230 V	Caleffi
iv	Pumpe	—	Yonos 25/6	AC 230 V	Wilo
v	Buffertanksensor	—	PAW-A2W-TSBU	—	—
vi	Utendørsføler	—	PAW-A2W-TSOD	—	—
vii	Sone vannsensor	—	PAW-A2W-TSHC	—	—
viii	Sone romsensor	—	PAW-A2W-TSRT	—	—
ix	Solsensor	—	PAW-A2W-TSSO	—	—

■ Det anbefales å kjøpe feltutstyrtilbehøret som er oppført i tabellen ovenfor.

Måldiagram

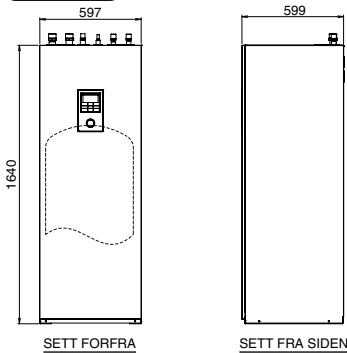

Rørførings skjema

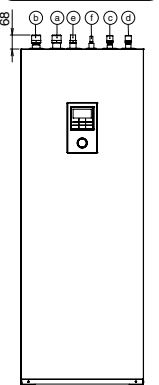

Skjema over hovedkomponenter

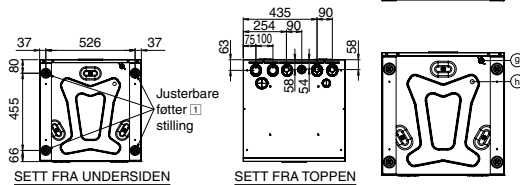
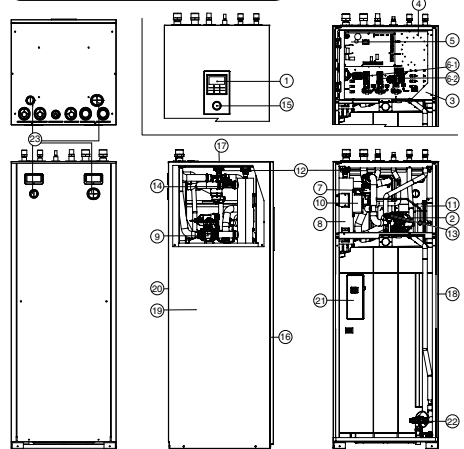

Rørtilkobling	Funksjon	Koblingsstørrelse
Ⓐ	Vanninntak (fra romvarming/-avkjøling)	R 1 1/4"
Ⓑ	Vannuttak (til romvarming/-avkjøling)	R 1 1/4"
Ⓒ	Kaldvanninntak (varmtvannsbereder)	R 3/4"
Ⓓ	Varmtvannuttak (varmtvannsbereder)	R 3/4"
Ⓔ	Gasskjølemiddel	7/8-14UNF
Ⓛ	Kjølevæske	5/8-18UNF
Ⓜ	Tømmeventil på varmtvannsbereder (tappekran) Type: Kuleventil	Rc 1/2"
Ⓝ	Dreneringsvannhull	---

Modell	Kapasitet (L)	Vekt (kg)	
		Tom	Full
WH-ADC1216H6ESC	185	101	286

- 1 Fjernkontroll
- 2 Vannpumpe
- 3 Kontrollpaneldeksel
- 4 Kontrollpanel
- 5 Hovedkretskort
- 6 Enlaset RCCB/ELCB (hovedstrøm)
- 7 Enlaset RCCB/ELCB (reservervarmer)
- 7 Magnetisk vannfiltersett
- 8 Varmerenhet
- 9 3-veis ventil
- 10 Overbelastningsvern (ikke synlig)
- 11 Ekspansjonskar
- 12 Luftdreneringsventil
- 13 Trykkavlastningsventil
- 14 Strømningsføler
- 15 Vanntrykkmåler
- 16 Frontplate
- 17 Topplate
- 18 Høyre plate
- 19 Venstre plate
- 20 Bakre plate
- 21 Tanksensor (ikke synlig)
- 22 Sikkerhetsavlastningsventil
- 23 Bøsning (4 deler)

1 VELG BESTE PLASSERING

Skaff brukergodkjennelse før valg av installasjonssted.

- Installer kun tankenheten innendørs på vann tett og frostfritt sted.
- Må installeres på et horisontalt, solid og hardt underlag.
- Det må ikke være noen varmekilde eller damp i nærheten av tank enheten.
- Et sted med god luftsirkulasjon.
- Et sted der det er lett å drenere (f.eks. arbeidsrom).
- Et sted hvor støy fra tankenheten ikke vil sjenerer brukeren.
- Et sted hvor tankenheten er langt unna døråpningen.

- Et sted hvor det er enkelt å utføre vedlikehold.
- Husk å overholde minimumsavstand til steder som vist under, fra vegg, tak eller andre hindringer.
- Et sted hvor brennbar gass kan lekke ut.
- Fest tankenheten godt for å unngå at den kan falle over ved et uhell.

Unngå installasjoner som utsetter tankenheten for noen av følgende tilstander:

- Ekstraordinære forhold i omgivelsene, montering i frost eller utsatt for ugunstige værforhold.
- Inngangsspenning som overstiger spesifisert spenning.

Nødvendig plass for installasjon

(Enhet: mm)

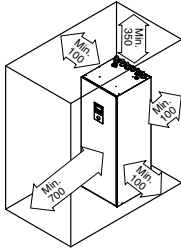

Transport og behandling

- Vær forsiktig ved transport av enheten slik at den ikke skades av støt.
- Fjern kun emballasjen etter at den er på installasjonsstedet.
- Det kan være nødvendig med tre eller flere personer for å utføre installasjonen. Vekten av tankenheten kan forårsake personskade dersom den bæres av én person.
- Tankenheten kan enten transporteres vertikalt eller horisontalt.
 - Hvis den transporteres horisontalt må du påse at fremsiden av emballasjen (markert med "FRONT") er vendt oppover.
 - Hvis den transporteres vertikalt skal du bruke hendene i hullene på sidene for å skyve og flytte den til ønsket plassering.
- Fest de justerbare føttene , hvis tankenheten installeres på en ujevn overflate.



2 DRILL HULL I VEGGEN OG INSTALLER EN RØRMUFFE

1. Bor et hull på Ø70 mm.
2. Sett rørmuffen i åpningen.
3. Fest bøsningen på muffen.
4. Kutt over muffen slik at den stikker ut omtrent 15 mm fra veggen.

FORSIKTIG

- !** Hvis veggen er hul, må du passe på å bruke muffen ved montering av slangesettet for å forhindre fare hvis mus biter over tilkoblingskabelen.

5. Avslutt ved å forsegle muffen med sparkel eller tetsningsmateriale til slutt.

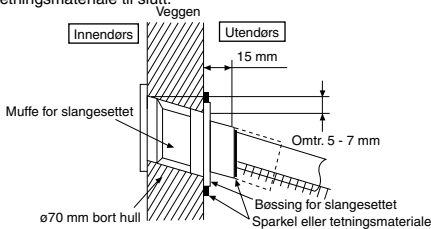

3 RØRINSTALLASJON

KRAV TIL VANNKVALITET

Må bruke vann som samsvarer med europeisk vannkvalitetstandard 98/83 EF. Levetiden for tankenheten vil bli kortere dersom det benyttes grunnvann (inkludert kildevann og brønnvann).

Tankenheten skal ikke brukes med vann fra kran som inneholder forensninger som f.eks. salt, syrer og andre urenheter som kan medføre at tanken og komponentene kan korrodere.

Typisk rørinstallasjon

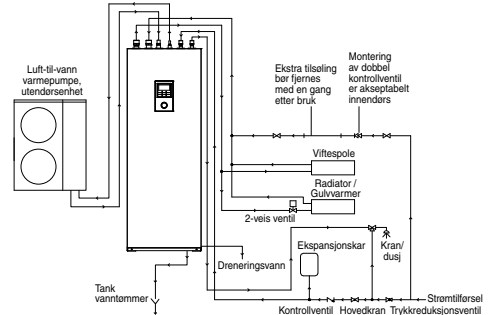

Tilgang til interne komponenter

ADVARSEL

Dette avsnittet er beregnet kun for autoriserte og godkjente elektroinstallatører/rørleggere. Arbeid bak frontplaten som er festet med skruer må kun utføres under oppsikt av kvalifisert kontraktør, installasjonsingeniør eller serviceperson.

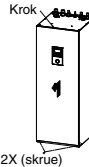



2X (skruer)

FORSIKTIG

Åpne og steng frontplaten forsiktig. Den tunge nedre frontplaten kan forårsake skade på fingrene.

Åpne og steng frontpanel

1. Fjern de 2 monteringskruene på nedre frontplate .
2. Skyv den oppover for å hekte av den nedre frontplaten  kroker.
3. Utfør punktene 1-2 i motsatt rekkefølge for å stenge den.

Rørinstallasjon for kjølemedium

Denne tankenheten er konstruert for å kombineres med Panasonic luft-til-vann varmepumpesystem utendørs enhet. Hvis en utendørsenhet fra en annen produsent brukes sammen med tankenheten fra Panasonic, kan ikke garantere optimal drift eller at systemet er pålitelig. Derfor kan ikke garanti gis i slike tilfeller.

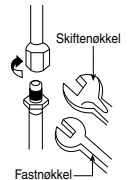

1. Tilkoble tankenheten til luft-til-vann varmepumpens utendørsenhet med riktig rørstørrelse.

Modell		Rørstørrelse (Dreiemoment)	
Tankenhet	Utendørsenhet	Gass	Flytende
WH-ADC1216H6E5C	WH-UX09HE5, WH-UX12HE5, WH-UD12HE5, WH-UD16HE5	ø15,88 mm (5/8") [65 N•m]	ø9,52 mm (3/8") [42 N•m]

⚠ FORSIKTIG

Ikke trekk til for hardt, da for hard tiltrek kan forårsake gasslekkasje.

- Lag utvidelse av rørenden etter at du har satt inn rørbokling (plasseres ved den sammensluttede delen av slangesammenkoblingen) på kobber-røret. (Ved bruk av lange rør)
- Bruk ikke rørtang for å åpne kjølerøret. Rørboklingen kan gå i stykker og forårsake lekkasje. Bruk en egnet skrunøkkel eller ringnøkkel.
- Koble til røret:
 - Juster senter av røret, og skru rørboklingen godt til med fingrene.
 - Skru til med skiffenøkkel med dreiemoment som oppgitt i tabellen.

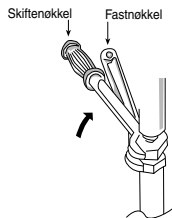

⚠ FORSIKTIG

Ikke trekk til for hardt, da dette kan føre til vannlekkasje.

Ikke trekk og skyv kjølemiddelrøret for mye, deformert rør kan forårsake kjølemiddel lekkasje.

- Sørg for å isoler vannkretsløpsrørene for å forhindre reduksjon av varmekapasitet.
- Etter installering, foreta en testkjøring og kontroller vannlekkasje i tilkoplingsområdet.
- Hvis røret ikke kobles til riktig, kan det føre til at tankenheten ikke fungerer som den skal.
- Frostbeskyttelse: Hvis tanken utsettes for frost ved strømbrudd eller pumpefeil, skal du drenerer systemet. Når vannet er inaktivt inne i systemet, er det svært sannsynlig at vannet fryser, noe som kan skade systemet. Påse at strømforsyningen er slått av før drenering. Varmehet (8) kan bli skadet ved oppvarming når den er tørr.
- Korrosjonsbestandighet: Duplex rustfritt stål er korrosjonsbestandig mot vanlig springvann. Det kreves ikke spesielt vedlikehold for å opprettholde denne motstanden. Vær allikevel oppmerksom på at tankenheten ikke er garantert for bruk med privat vanntilførsel.
- Det anbefales å bruke en skuff (feltforsyning) for å samle vann fra tankenheten hvis det oppstår vannlekkasje.

KUTTING OG UTVIDELSE AV KANTENE PÅ RØRENE

- Kutt røret med rørkutter, og fjern de ujevne kantene.
- Fjern kantene med brotsj. Hvis kantene ikke fjernes, kan det føre til gasslekkasje. La rørenden vende nedover slik at det ikke kommer metallpulver i røret.
- Lag utvidelse etter at du har satt inn rørboklingen på kobberørene.



- Kutte
- Fjerne ujevne kanter
- Å utvide



Hvis arbeidet er gjort riktig, vil den indre overflaten i kanten skinne jevnt og ha jevn tykkelse. Siden kanten kommer i kontakt med koblingene, må du kontrollere kanten nøye.

Installasjon av vannrør

- Be en autorisert rørlegger å installere denne vannkursen.
- Denne vannkursen må være i samsvar med gjeldende europeisk og nasjonale forskrifter (inkludert EN61770), og lokale bygningsforskrifter.
- Forsikre deg om at komponentene som er installert i vannkursen tåler vanntrykket under drift.
- Ikke bruk utsittete rør.
- Ikke bruk for mye kraft på rørene da det kan skade rørene.
- Bruk egnet tetningsstoff som kan motstå trykket og temperaturen i systemet.
- Husk at du må bruke to skiffenøkler til å stramme til tilkoblingen. Skru mutteren til med en skiffenøkkel som har et dreiemoment tilsvarende det som er oppgitt i tabellen.
- Dekk til rørenden for å forhindre at skitt og støv kommer inn når du fører den gjennom en vegg.
- Hvis du ikke bruker kobber/metallrør for installasjon, skal du sørge for at rørene isoleres for å forhindre galvanisk korrosjon.
- Galvaniserte rør må ikke tilkobles, da dette fører til galvanisk korrosjon.
- Bruk riktig mutter til alle rørboklingene på tankenheten, og rengjør alle rørene med springvann før installasjon. Se rørføringskjemaet for detaljer.

Rørtilkobling	Mutterstørrelse	Dreiemoment
Ⓐ & Ⓑ	RP 1 1/4"	117,6 N•m
Ⓒ & Ⓓ	RP 3/4"	58,8 N•m

(A) Rør for romvarming/-avkjøling

- Koble tankenhetens rørtilkobling (8) til utløpskontakten på panel/gulv-varmeren.
- Koble tankenhetens rørtilkobling (9) til inntakskontakten på panel/gulv-varmeren.
- Hvis røret ikke kobles til riktig, kan det føre til at tankenheten ikke fungerer som den skal.
- Se tabellen nedenfor for nominell flythastighet for hver enkelte utendørsenhet.

Tankenhet	Modell		Nominell flythastighet (l/min)	
	Utendørsenhet	Kjøle	Varme	
WH-ADC1216H6E5C	WH-UX09HE5	20,1	25,8	
	WH-UX12HE5	28,7	34,4	
	WH-UD12HE5	28,7	34,4	
	WH-UD16HE5	35,0	45,9	

(B) Rør for varmtvannsbereder

- Det anbefales på det sterkeste å installere ekspansjonskar (feltforsyning) i varmtvannsberederens tankkrets. Se avsnittet typiske rørinstallasjoner for informasjon om hvor du kan finne ekspansjonskaret.
 - Anbefalt forhåndsstrykk for ekspansjonskaret (feltforsyning) = 0,35 MPa (3,5 bar)
- Når det benyttes høytrykksvann eller vann med trykk over 500 kPa, må man installere en trykkreduksjonsventil for vanntilførselen. Hvis trykket er høyere enn dette, kan dette føre til skader på tankenheten.
- Det anbefales på det sterkeste å installere en trykkreduksjonsventil (feltforsyning) med spesifikasjonene nedenfor på røret til rørtilkobling (c) til tankenheten. Se avsnittet typiske rørinstallasjoner for informasjon om hvor du kan finne begge disse ventilene. Anbefalte spesifikasjoner for trykkreduksjonsventil:
 - Angitt trykk: 0,35 MPa (3,5 bar)
- Må koble en tappekran til tankenhetens rørtilkobling (d) og vannforsyningen, for å gi vannet passe temperatur for dusj eller tapping. Hvis man unnlater å gjøre dette, kan det føre til skåding.
- Hvis røret ikke kobles til riktig, kan det føre til at tankenheten ikke fungerer som den skal.

(C) Dreneringsalbu og slangeinstallering

- Installer dreneringsalbuene [2] og pakningen [3] på bunnen av dreneringsvannhullet [4].

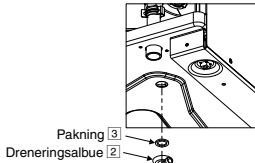

- Bruk avløpslange med indre diameter på 17 mm i markedet.
- Denne slangen må installeres med kontinuerlig fall i frostfritt miljø.
- Feil dreneringsrør kan medføre vannlekkasje og dermed skade på inventar.
- Hvis tømmeslangen er lang, brukes metallstøttefeste langs veien for å fjerne bølgemønsteret på tømmerøret.
- Før tømmeslangen ut som vist i figuren.

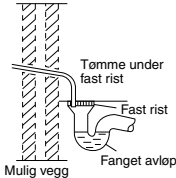

Illustrasjon av føring av tømmeslange ut

- Ikke koble denne slangen til kloakk- eller avløpsrør som kan produsere ammoniakkgass, svovelholdig gass, osv.
- Hvis det er nødvendig må du bruke en klemme til å stramme slangen fast på koblingen, slik at du hindrer lekkasje.
- Det vil dryppe vann fra denne slangen, derfor må avløpet fra slangen monteres et sted hvor det ikke kan bli tilstoppet eller blokkert.

(D) Tømmeventil på varmtvannsbereider (tappekran) og rør for sikkerhetsavlastningsventil

- Sikkerhetsavlastningsventil 0,8 MPa (8 bar) integrert i varmtvannsbereider.
- Tappekran og tappetilkobling på sikkerhetsavlastningsventil deler det samme tømingsavløpet.
- Bruk en hannkontakt på R $\frac{1}{2}$ " for tilkobling av dette tømingsavløpet (rørkontakt [4]).
- Rør må alltid installeres kontinuerlig i fallende retning. Det må ikke være lenger enn 2 m, ikke ha mer enn 2 albuer og må ikke muliggjøre kondensoppbygging eller frost.
- Røret fra denne tømingsavløpsmontasjonen må ikke stenges. Tømmingen må være fri.
- Enden på dette røret må være plassert slik at utløpet er synlig og ikke kan forårsake skader. Hold avstand til elektriske komponenter.
- Det anbefales å montere en spillkopp på dette [4] røret. Spillkoppen skal være synlig og plasseres på et frostoffritt sted borte fra elektriske komponenter.

4 TILKOBLING AV KABELN TIL TANKENHETEN

⚠ ADVARSEL

Dette avsnittet er beregnet kun for autoriserte og godkjente elektrikere. Arbeid bak kontrollpaneldeksel [3] som er festet med skruer må kun utføres under oppsikt av kvalifisert kontraktør, installasjonsingeniør eller serviceperson.

⚠ FORSIKTIG

Vær svært forsiktig når kontrollpaneldeksel [3] og kontrollpanel [4] åpnes for installasjon og service i enheten. Å unnlate å gjøre det kan medføre personskader.



Montering av strømkabel og tilkoblingskabel

1. Tilkoblingskabel mellom tankenheten og utendørsenhet må være en godkjent fleksibel kabel med polykloroprenbeskyttelse, typebetegnelse 60245 IEC 57, eller en tykkere kabel. Se tabellen nedenfor for krav til kabelstørrelse.

Modell		Tilkoblingskabels kabelstørrelse
Tankenhet	Utendørsenhet	
WH-ADC1216H6E5C	WH-UX09HE5, WH-UX12HE5, WH-UD12HE5, WH-UD16HE5	4 x min 4,0 mm ²

- Pass på at fargene på ledningene på utendørsenheten og terminalnumrene er de samme som på tankenheten, respektivt.
 - Jordlederen skal være lenger enn de andre ledningene som vist i figuren for elektrisk sikkerhet i tilfelle kablet blir ut av holderen (Klemmen).
2. Det må kobles en skillebryter på strømledningen.
 - Frakoblingsenhetene (kobler fra strømmen) må ha en kontaktavstand på minimum 3,0 mm.
 - Koble godkjent polykloropren-isolert strømforsyningskabel 1 og 2 og 60245 IEC 57 typebetegnelse eller kraftigere til terminalkortet, og koble den andre enden av kablet til frakoblingsenhetene (kobler fra strømmen). Se tabellen nedenfor for krav til kabelstørrelse.

Modell		Strømforsyningskabel	Kabelstørrelse	Frakoblingenhetene	Anbefalt RCD
Tankenhet	Utendørsenhet				
WH-ADC1216H6E5C	WH-UD12HE5	1	3 x min 2,5 mm ²	30A	30 mA, 2P, type A
		2	3 x min 4,0 mm ²	30A	30 mA, 2P, type AC
	WH-UD16HE5 WH-LUX09HE5 WH-LUX12HE5	1	3 x min 4,0 mm ²	30A	30 mA, 2P, type A
		2	3 x min 4,0 mm ²	30A	30 mA, 2P, type AC

3. For å unngå at kablet og ledningen skades av skarpe kanter, må kablet og ledningen trekkes gjennom en bøsning (plassert nederst på bunnen av kontrollkortet) for de kobles til rekkeklemma. Bøsningen må brukes og må ikke demonteres.

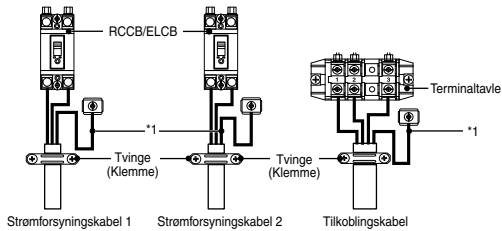
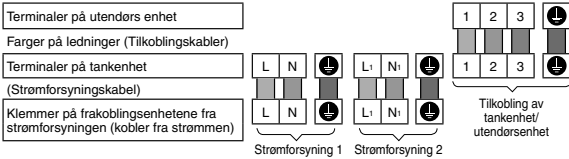

Koblingskrue	Tiltrekingsmoment cN*m (kgf*cm)
M4	157-196 {16-20}
M5	196-245 {20-25}

*1 - Av sikkerhetshensyn må jordingsledningen være lenger enn de andre ledningene.

KABELSTRIPPING OG TILKOBLINGSKRAV

Avisolering av kabel

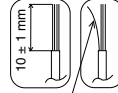

Ingen løs tråd under innsetting

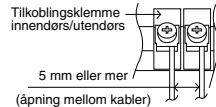

KRAV TIL TILKOBLING

For tankenhet med WH-UX09HE5, WH-UX12HE5, WH-UD12HE5, WH-UD16HE5

- Utstyrets strømforsyning 1 samsvarer med IEC/EN 61000-3-12.
- Utstyrets spenningstilførsel 1 skal være koblet til et passende tilførselsnettverk som har den driftsstrømkapasitet ≥ 100 A per fase. Hold kontakt med forsyningsmyndigheter for å sikre at strømtilførselen ved grensesnittpunktet er tilstrekkelig for installasjon av utstyret.
- Utstyrets strømforsyning 2 samsvarer med IEC/EN 61000-3-12.
- Utstyrets strømforsyning 2 skal kobles til et passende strømmett med følgende maksimalt tillatte systemimpedans Z_{max} ved grensepunktet; $0,255 \Omega$.

Ta kontakt med nettleverandøren for å sikre at strømforsyning 2 er koblet til en nettverk med denne impedansen eller mindre.

5 FYLLE OG TØMME UT VANN

- Forsikre deg om at alle rørinntallinger er riktig utført før du utfører trinnene nedenfor.

FYLLE VANN

For varmtvannsbereider

1. Sett tømmeventil på varmtvannsbereider (tappekran) ④ på "LUKK".

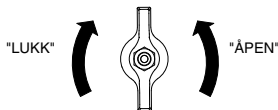

Tømmeventil på varmtvannsbereider (tappekran) ④

2. Sett alle kranser/dusj til "ÅPEN".
3. Begynn å fylle varmtvannsbereideren via rørtilkobling ⑥.
Etter 20-40 minutter skal vann strømme ut av kranen/dusjen.
Hvis ikke må du kontakte din lokale autoriserte forhandler.
4. Sjekk og forsikre deg om at ingen av rørkoblingspunktene lekker vann.
5. Sett tømmeventil på varmtvannsbereider (tappekran) ④ på "ÅPNE" i 10 sekunder for å slippe ut luft fra dette røret. Deretter settes den på "LUKKE".
6. Vri knotten på sikkerhetsavlastningsventilen ② litt mot klokken og hold i 10 sekunder for å slippe ut luft fra dette røret. Slipp deretter knotten tilbake til opprinnelig posisjon.
7. Sørg for at trinn 5 og 6 utføres hver gang etter tapping av vann fra varmtvannsbereideren.
8. For å hindre at det oppstår returtrykk i sikkerhetsavlastningsventilen ② må knappen på sikkerhetsavlastningsventilen ② vris mot klokken.

For romvarming-/avkjøling

1. Drei pluggen på luftdreneringsventil ⑫ uttak mot klokke retningen en hel omdreining fra helt lukket posisjon.



Luftdreneringsventil ⑫

2. Sett trykkavlastningsventilens ⑬ nivå "NED".



3. Start påfylling av vann (med trykk på mer enn 0,1 MPa (1 bar)) i kretsen for romvarming/kjøling igjennom rørtilkoblingen ③. Stopp påfyllingen av vann hvis vannet renner igjennom trykkavlastningsventilens ⑬ dreneringslange.
4. Slå PÅ tankenheten og forsikre deg om at vannpumpen ② går.
5. Sjekk og forsikre deg om at ingen av rørboklingspunktene lekker vann.
6. Det kan dryppe fra denne avløpslangen. Derfor må du føre slangen slik at den ikke er blokkert.

TØMME UT VANNET

For varmtvannsbereder

1. Slå AV strømforsyningen.
2. Sett tommeventil på varmtvannsbereder (tappekran) ④ på "APNE".
3. Åpne kran/dusj for å slippe inn luft.
4. Vri knotten på sikkerhetsavlastningsventilen ⑫ litt mot klokken og hold den der til all luft er sluppet ut fra dette røret. Slipp deretter knotten tilbake til opprinnelig posisjon etter å ha kontrollert at røret er tomt.
5. Etter tømning settes tommeventil på varmtvannsbereder (tappekran) ④ på "LUKK".

6 NY BEKREFTELSE

⚠ ADVARSEL

Påse å slå av strømforsyningen før du utfører kontrollene nedenfor.

KONTROLLER VANNTRYKK * (0,1 MPa = 1 bar)

Vanntrykket skal ikke være lavere enn 0,05 MPa (dette kan du inspisere på vanntrykkmåleren ⑮). Hvis nødvendig kan du tilføre vann i tankenheten (igjennom rørboklingen ③).

KONTROLLER TRYKKAVLASTNINGSENTILEN ⑬

- Sjekk om trykkavlastningsventilen ⑬ fungerer som den skal ved å dreie spaken oppover slik at den blir vannrett.
- Hvis du ikke hører en klakkelyd (som skyldes vannømming), ta kontakt med autorisert lokal forhandler.
- Skyv spaken nedover etter at kontrollen er fullført.
- Hvis det fortsatt renner vann ut av tankenheten, må du slå av systemet, og deretter kontakte din lokale autoriserte forhandler.

EKSPANSJONSBEHOLDER ⑪ KONTROLL AV FORHÅNDSSTRYKK

For romvarming-/avkjøling

- Ekspansjonskaret ⑪ med 10 liters luftkapasitet og starttrykk på 1 bar er montert i denne tankenheten.
- Total vannmengde i systemet skal være mindre enn 200 L. (Innvendig volum til tankenhetens rør er omtrent 5 liter)
- Hvis total mengde vann er mer enn 200 L, må det installeres ekstra ekspansjonskar. (feltforsyning)
- Hold høydeforskjellen i systemets vannkrets innenfor 10 m ved monteringen.

KONTROLLER RCCB/ELCB

Kontroller at RCCB/ELCB er satt til "ON" før du kontrollerer RCCB/ELCB. Slå på strømforsyningen til tankenheten. Denne testen kan kun utføres når det tilføres strøm til tankenheten.

⚠ ADVARSEL

Vær forsiktig så du ikke berører andre deler enn RCCB/ELCB-testknappen når det er strømtilførsel til tankenheten. I motsatt fall, kan man få elektrisk støt. Før det arbeides på terminalene, må alle forsyningskretser kobles fra.

- Trykk "TEST"-knappen på RCCB/ELCB. Spaken skal gå ned og indikere "0" dersom den fungerer normalt.
- Kontakt autorisert forhandler hvis RCCB/ELCB ikke fungerer som den skal.
- Slå av strømforsyningen til tankenheten.
- Hvis RCCB/ELCB fungerer normalt, må du sette spaken tilbake på "ON" igjen etter at du er ferdig med testingen.

7 INSTALLASJON AV FJERNKONTROLL SOM ROMTERMOSTAT

- Fjernkontroll ① montert på tankenheten kan flyttes til rommet og brukes som romtermostat.

Installasjonssted

- Monter med en høyde på 1 til 1,5 m over gulvet (plassering der gjennomsnittstemperaturen i rommet kan registreres).
- Monter vertikalt mot vegg.
- Unngå følgende plasseringer for monteringen.
 1. Ved vinduet osv., utsatt for direkte sollys eller direkte luftstrømmer.
 2. I skyggen eller på baksiden av gjenstander atskilt fra luftstrømmene i rommet.
 3. Plassering der det oppstår kondens (fjernkontrollen er ikke vannrett eller drypplett.)
 4. Plassering nær varmekilde.
 5. Ujevn overflate.
- Hold en avstand på 1 m eller mer fra TV, radio og PC. (Kan gi dårlig bilde eller støy)

Fjernkontroll-ledninger

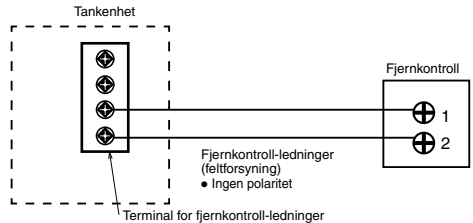

- Fjernkontrollkabelen skal være (2 x min. 0,3 mm²), dobbelt isolasjonslag av PVC-isolasjon eller gummi-isolasjon. Total kabellengde skal være 50 m eller mindre.
- Pass nøye på at det ikke tilkobles kabler til andre terminaler i tankenheten (f.eks. ledningsterminalen for strømkilden). Det kan oppstå funksjonsfeil.
- Ikke bind sammen med strømkildeledningen eller lagre i det samme metallrøret. Det kan oppstå driftsfeil.

Fjern fjernkontrollen fra tankenheten

1. Fjern det øvre huset fra det nedre huset.

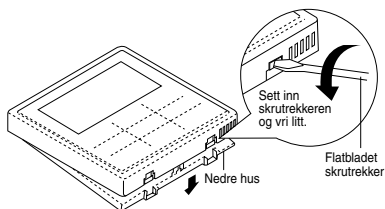

2. Fjern ledningen mellom fjernkontrollen og terminalen for tankenheten.

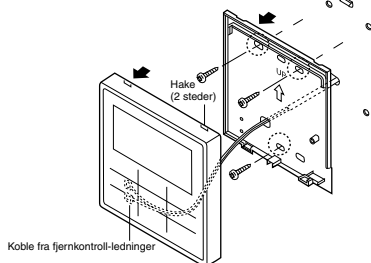

For innebygd rør

Klargjøring: Lag 2 hull for skruer med en skrutrekker.

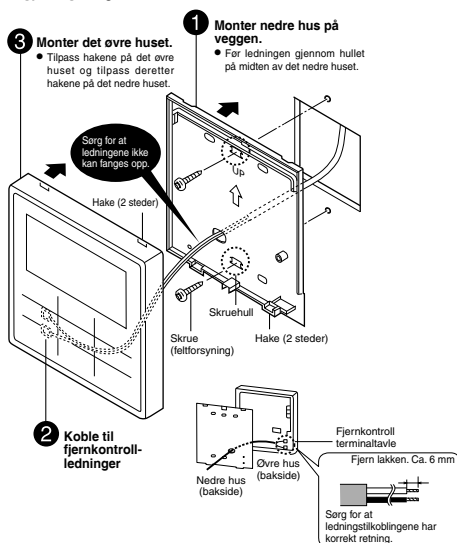

Montering av fjernkontrollen

For avdekket type

Klargjøring: Lag 2 hull for skruer med en skrutrekker.

3. Monter det øvre huset. 1. Monter nedre hus på veggen.

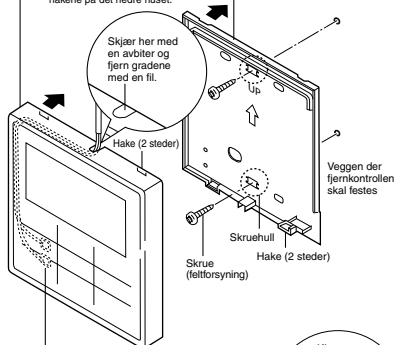

2. Koble til fjernkontroll-ledninger

• Plasser ledningene i sporet i huset.

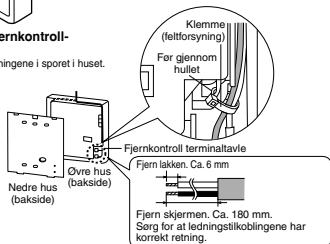

Skift fjernkontrolldekselet

• Skift ut det eksisterende fjernkontrolldekselet med fjernkontrolldekselet 4 for å stenge hullet som finnes etter fjernkontrollen.

1. Fjern fjernkontrolldekselets kroker fra baksiden av frontplaten 16.

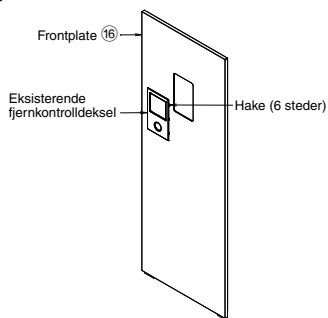

2. Trykk fra forsiden for å feste fjernkontrolldekselet 4 på frontplaten.

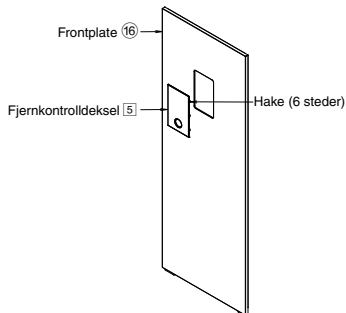

8 TESTKJØRING

- For testkjøring må du forsikre deg om at punktene nedenfor er kontrollert:
 - Rørlegging er utført riktig.
 - Tilkobling av elektriske kabler er skikkelig gjort.
 - Tankenhet er fylt med vann og innestengt luft er sluppet ut.
 - Koble til strømforsyningen etter at tanken er fylt opp.
- Slå PÅ strømforsyningen til tankenheten. Still tankenheten RCCB / ELCB i stilling "PÅ". Se deretter driftsinstruksjonene for bruk av fjernkontroll ①.

Merk:

- Om vinteren slås strømforsyningen på, vent deretter 15 minutter i hvilemodus før testkjøring. La det gå tilstrekkelig tid til å varme opp kjølemiddelet for å hindre at det feilaktig utløses en feilkode.

- For normaldrift skal vanntrykkmåleren ⑤ være på mellom 0,05 MPa og 0,3 MPa.
- Rengjør det magnetiske vannfiltersettet ⑦ etter en prøvekjøring. Monter den på nytt etter at rengjøringen er fullført.

KONTROLLER VANNFLYTT I VANNKRETSEN

Bekreft at maksimal vannflyt mens hovedpumpen går, ikke er mindre enn 15 l/min.

*Vannflyt kan kontrolleres gjennom serviceoppsett (maksimal pumpehastighet)
[Varmedriften ved lave vanntemperaturer med liten vannflyt kan utløse "H75" under avisingsprosess.]

NULLSTILLE OVERBELASTNINGSVERN ⑩

Overbelastningsvern ⑩ gir sikkerhet for å hindre at vannet blir overopphetet. Når overbelastningsvernet ⑩ utløser ved høy vanntemperatur, utfører du punktene nedenfor for å nullstille det.

- Ta ut deksleet.
- Bruk testpenn til å trykke den midterste knappen for å nullstille overbelastningsvernet ⑩.
- Fest deksleet i den opprinnelige posisjonen.

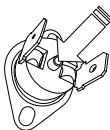

Bruk testpenn til å trykke denne knappen for å nullstille overbelastningsvernet ⑩.

9 VEDLIKEHOLD

- For å garantere sikkerhet og optimal ytelse til tankenheten, må sesonginspeksjoner på tankenheten, funksjonskontroll av RCCB/ELCB, feltkabling og rørlegg utføres med jevne mellomrom. Dette vedlikeholdet må utføres av en autorisert forhandler. Kontakt forhandleren for fast inspeksjon.

Vedlikehold av magnetisk vannfiltersett ⑦

- Slå AV strømforsyningen.
- Plasser en beholder under Magnetisk vannfiltersett ⑦.
- Drei for å fjerne magnetstaven i bunnen av Magnetisk vannfiltersett ⑦.
- Ved å bruke sekskantnøkkel (8 mm) fjernes lokket fra tømmeporten.
- Ved å bruke sekskantnøkkel (4 mm) åpnes serviceventilen for å slippe ut skittent vann fra tømmeporten inn i beholderen. Steng serviceventilen når beholderen er full for å unngå søl i tankenheten. Kast det skitne vannet.
- Monter lokket på tømmeporten og magnetstaven igjen.
- Ny lading av vann til avstandsvarmer / kjølekrets ved behov (se avsnitt 5 for detaljer).
- Slå PÅ strømforsyningen.

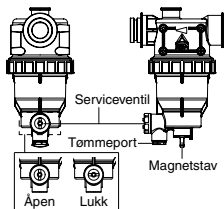

Vedlikehold for sikkerhetsavlastningsventil ②②

- Det anbefales på det sterkeste å aktivere ventilen ved å vri knotten mot klokken regelmessig for å sikre fri flyt gjennom utløpsrøret og for å påse at den ikke er blokkert og også fjerne kalkavleiringer.

RIKTIG PROSEDYRE FOR Å SKRU AV PUMPEN

⚠ ADVARSEL

Trinnene for riktig prosedyre for å skru av pumpen nedenfor skal følges nøye. Det kan oppstå eksplosjon hvis trinnene ikke følges sekvensielt.

- Når tankenheten ikke går (standby), gå til menyen Service-oppsett på fjernkontrollen, og slå PÅ operasjonen pumpe ned-drift. (Se VEDLEGGET for detaljer.)
- Etter 10 – 15 minutter (etter 1 og 2 minutter hvis utetemperatur er veldig lav (< 10 °C)) lukker du toveisventilen helt på utendørsenheten.
- Etter 3 minutter, lukk treveisventilen helt på utendørsenheten.
- Trykk "OFF/ON"-bryteren på fjernkontrollen ① for å skru av pumpen.
- Fjern kjølerør.

Installasjon av ventilasjonsenhet på toppen av tankenheten (ekstraustyr)

- For installasjonsarbeider av ventilasjonsenheten på toppen av tankenheten, se Installasjons håndbok for ventilasjonsenhet.

⚠ FORSIKTIG

For installasjon av ventilasjonsenheten festes føttene som ble levert med ventilasjonsenheten, til de halve støthullene på topp-panelet på tankenheten.

Ellers kan den tunge ventilasjonsenheten falle ned og medføre skader.

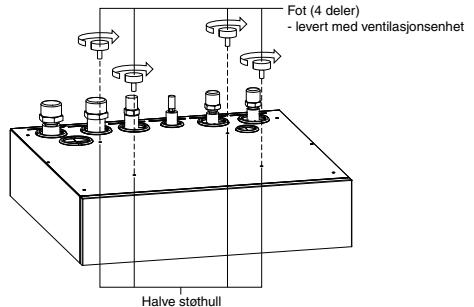

KONTROLLPUNKTER

- Er tankenheten ordentlig installert på betonggulvet?
- Er det gasslekkasje ved rørkoblingene?
- Er det varmeisolasjon ved rørkoblingene?
- Fungerer trykkavlastningsventilen ③ normalt?
- Er vanntrykket høyere enn 0,05 MPa?
- Er vannførmingsarbeidet ordentlig utført?
- Er strømspenningen i henhold til oppgitt Verdi?
- Er kablene festet skikkelig til RCCB/ELCB og terminalkortet?
- Er kablene godt festet med holderen (klammer)?
- Er jordingen utført korrekt?
- Fungerer RCCB/ELCB-en normalt?
- Fungerer LCD-en på fjernkontrollen ① normalt?
- Er det noen unormale lyder?
- Er oppvarmingsoperasjonen normal?
- Forekommer det vannlekkasje på tankenheten under testkjøring?
- Er knotten på sikkerhetsavlastningsventilen ② vridd for å slippe ut luft?

1 Systemvariasjoner

Dette avsnittet viser variasjoner i forskjellige systemer ved bruk av luft-til-vann-varmepumpe og aktuelle innstillingsmetoder.

1-1 Introduserer bruk som gjelder temperaturinnstilling.

Variasjon i temperaturinnstilling for oppvarming

1. Fjernkontroll

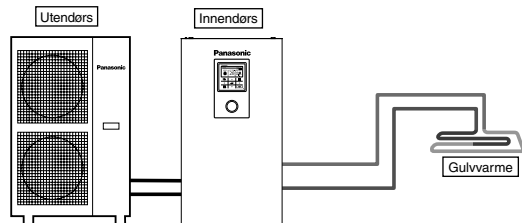

Innstilling i fjernkontrollen

Installatorinnstilling
Systemoppsett
Valgfri kretskorttilkobling - Nei
Sone og sensor:
Vanntemperatur

Koble gulvvarmen eller radiatoren direkte til tankenheten.
Fjernkontrollen monteres på tankenheten.
Dette er den grunnleggende formen for det enkleste systemet.

2. Romtermostat

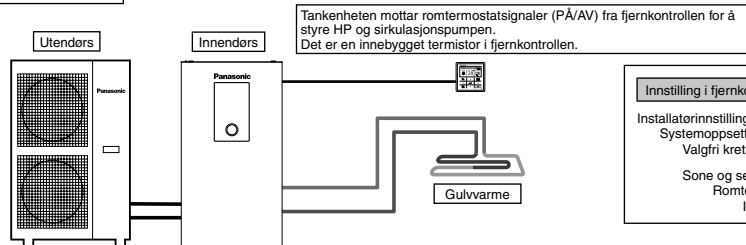

Innstilling i fjernkontrollen

Installatorinnstilling
Systemoppsett
Valgfri kretskorttilkobling - Nei
Sone og sensor:
Romtermostat
Intern

Koble gulvvarmen eller radiatoren direkte til tankenheten.
Fjern fjernkontrollen fra tankenheten og monter den i rommet hvor gulvvarmen er monteret.
Dette er en applikasjon som bruker fjernkontrollen som romtermostat.

3. Ekstern romtermostat

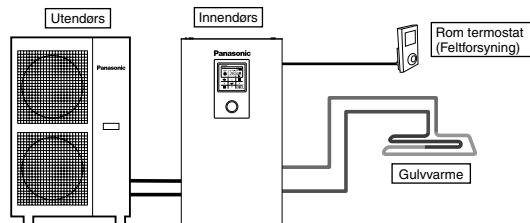

Innstilling i fjernkontrollen

Installatorinnstilling
Systemoppsett
Valgfri kretskorttilkobling - Nei
Sone og sensor:
Romtermostat
(Ekstern)

Koble gulvvarmen eller radiatoren direkte til tankenheten.
Fjernkontrollen monteres på tankenheten.
Monter separat ekstern romtermostat (feltforsyning) i rommet hvor gulvvarmen er monteret.
Dette er en applikasjon som bruker ekstern romtermostat.

4. Romtermistor

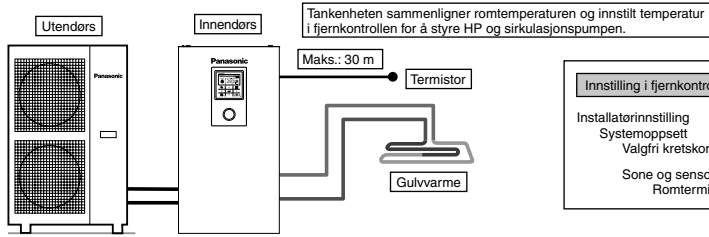

Koble gulvvarmen eller radiatoren direkte til tankenheten.
Fjernkontrollen monteres på tankenheten.
Monter separat ekstern romtermostat (spesifisert av Panasonic) i rommet hvor gulvvarmen er montert.
Dette er en applikasjon som bruker ekstern romtermistor.

Det finnes 2 forskjellige innstillingsmetoder for temperaturen i sirkulasjonsvannet.

- Direkte: Innstill temperaturen i sirkulasjonsvannet direkte (fast verdi)
 - Kompensasjonskurve: Innstill temperaturen i sirkulasjonsvannet avhengig av utelufttemperaturen
- Ved bruk av romtermostat eller romtermistor kan kompensasjonskurven innstilles.
I dette tilfellet forskyves kompensasjonskurven i henhold til termostatens PÅ/AV-situasjon.
- (Eksempel) Hvis hastigheten på økningen av romtemperaturen er svært langsam → forskyv kompensasjonskurven oppover
 - svært rask → forskyv kompensasjonskurven nedover

Eksempler på installasjoner

Gulvarme 1 + Gulvarme 2

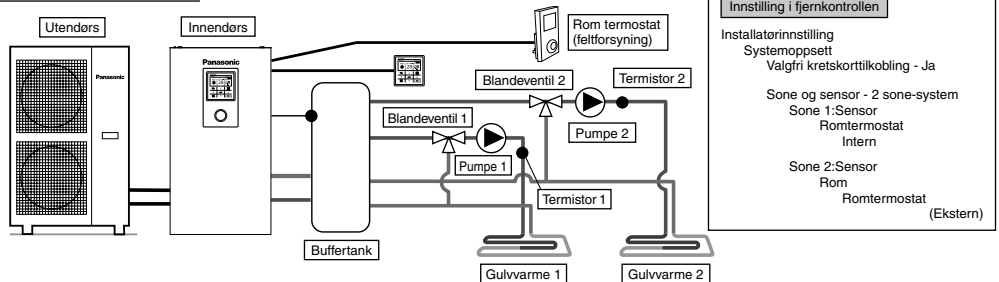

Koble gulvvarmen til 2 kretser gjennom buffertanken som vist i figuren.
Monter blendeventiler, pumper og termistorer (spesifisert av Panasonic) i begge kretser.
Fjern fjernkontrollen fra tankenheten, monter den i en av kretsene og bruk den som romtermostat.
Monter ekstern romtermostat (feltforsyning) i en annen krets.
Begge kretser kan innstille temperaturen i sirkulasjonsvannet uavhengig av hverandre.
Monter buffertank-termistor på buffertanken.
Dette krever en sammenkoblet innstilling av buffertanken og innstilling av ΔT -temperaturen ved oppvarmingsoperasjonen separat.
Dette systemet krever et alternativt kretskort (CZ-NS4P).

Gulvarme + Radiator

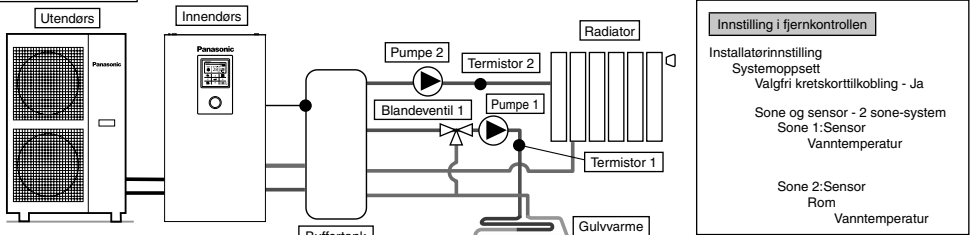

Koble gulvvarmen eller radiatoren til 2 kretser gjennom buffertanken som vist i figuren.
Monter pumper og termistorer (spesifisert av Panasonic) i begge kretser.
Monter blendeventiler i kretsen med lavest temperatur av de to kretsene.
(Generelt skal blendeventil monteres i gulvvarmekretsen dersom det monteres gulvvarmekrets og radiatorkrets med 2 soner.)
Fjernkontrollen monteres på tankenheten.
For temperaturinnstilling velges temperatur for sirkulasjonsvannet for begge kretser.
Begge kretser kan innstille temperaturen i sirkulasjonsvannet uavhengig av hverandre.
Monter buffertank-termistor på buffertanken.
Dette krever en sammenkoblet innstilling av buffertanken og innstilling av ΔT -temperaturen ved oppvarmingsoperasjonen separat.
Dette systemet krever et alternativt kretskort (CZ-NS4P).
Husk at det ikke er noen blendeventil på sekundærsiden, temperaturen i sirkulasjonsvannet kan bli høyere enn innstilt temperatur.

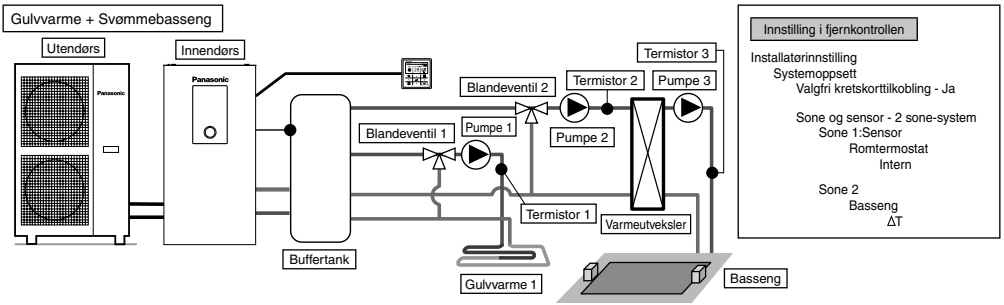

Innstilling i fjernkontrollen

Installatorinnstilling
 Systemoppsett
 Valgfri kretsorktilling - Ja

Sone og sensor - 2 sone-system
 Sone 1: Sensor
 Romtermostat
 Intern

Sone 2
 Basseng
 ΔT

Koble gulvvarmen og svømmebassenget til 2 kretser gjennom buffertanken som vist i figuren. Monter blandeventiler, pumper og termistorer (spesifisert av Panasonic) i begge kretser. Monter deretter en ekstra bassengvarme-utveksler, bassengpumpe og bassengføler i bassengkretsen. Fjern fjernkontrollen fra tankenheten og monter den i rommet hvor gulvvarmen er montert. Temperaturen i sirkulasjonsvannet for gulvvarmen og svømmebassenget kan innstilles uavhengig av hverandre. Monter buffertank-føler på buffertanken. Det krever en sammenkoblet innstilling av buffertanken og innstilling av ΔT-temperaturen ved oppvarmingsoperasjonen separat. Dette systemet krever et alternativt kretskort (CZ-NS4P).

‡ Må koble svømmebassenget til "Sone 2". Hvis den ikke er koblet til svømmebassenget, vil driften i bassenget stoppe når "Kjøling" er i drift.

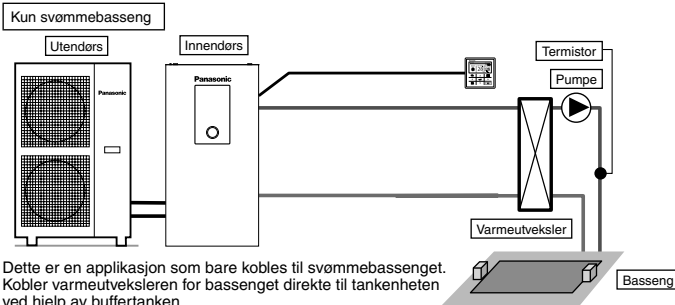

Innstilling i fjernkontrollen

Installatorinnstilling
 Systemoppsett
 Valgfri kretsorktilling - Ja

Sone og sensor - 1 sone-system
 Sone: Basseng
 ΔT

Dette er en applikasjon som bare kobles til svømmebassenget. Kobler varmeutveksleren for bassenget direkte til tankenheten ved hjelp av buffertanken. Monter bassengpumpen og bassengføleren (spesifisert av Panasonic) på sekundærsiden av bassengets varmeutveksler. Fjern fjernkontrollen fra tankenheten og monter den i rommet hvor gulvvarmen er montert. Temperaturen i svømmebassenget kan innstilles uavhengig av andre. Dette systemet krever et alternativt kretskort (CZ-NS4P).

I denne applikasjonen kan kjølemodus ikke velges. (vises ikke på fjernkontrollen)

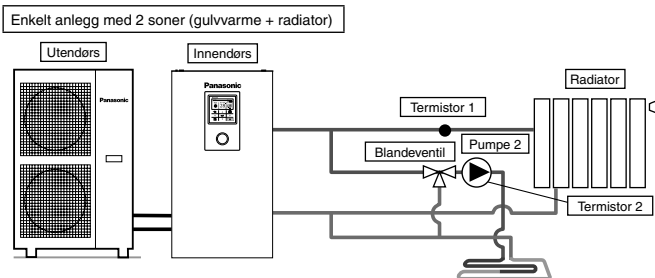

Innstilling i fjernkontrollen

Installatorinnstilling
 Systemoppsett
 Valgfri kretsorktilling - Ja

Sone og sensor - 2 sone-system
 Sone 1: Sensor
 Vanntemperatur

Sone 2: Sensor
 Rom
 Vanntemperatur

Driftsoppsett
 Varmer
 ΔT for varme PA - 1°C

Kjøle
 ΔT for kjøling PA - 1°C

Dette er et eksempel på enkel 2-soners styring uten bruk av buffertank. Innebygget pumpe fra tankenheten benyttes som pumpe i sone 1. Monter blandeventil, pumpe og termistor (spesifisert av Panasonic) i sone 2-kretsen. Pass på at høytemperatursiden tilordnes til sone 1 da temperaturen i sone 1 ikke kan justeres. Termistoren i sone 1 er nødvendig for å vise temperaturen i sone 1 på fjernkontrollen. Begge kretser kan innstille temperaturen i sirkulasjonsvannet uavhengig av hverandre. (Men temperaturen på høytemperatursiden og lavtemperatursiden kan ikke byttes om) Dette systemet krever et alternativt kretskort (CZ-NS4P).

(MERK)

- Termistor 1 påvirker ikke driften direkte. Men det oppstår feil dersom den ikke blir montert.
 - Juster flytshastigheten i sone 1 og sone 2 slik at de er i balanse. Hvis den ikke blir justert korrekt, kan dette påvirke ytelsen. (Hvis pumpens flytshastighet i sone 2 er for høy, er det mulig at det ikke kommer noe varmt vann inn i sone 1.)
- Total flytshastighet kan bekrefte med "Aktuatorekontroll" fra vedlikeholdsmenyen.

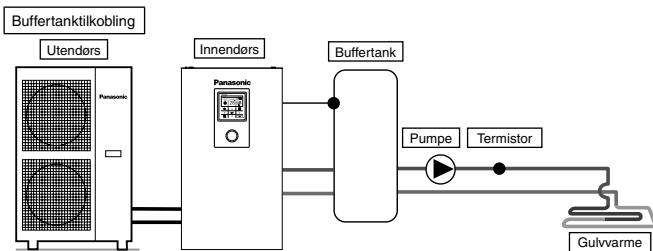

Dette er en applikasjon som kobler buffertanken til tankenheten. Temperaturen i buffertanken registreres av buffertankens termistor (spesifisert av Panasonic). Dette systemet krever et alternativt kretskort (CZ-NS4P).

Innstilling i fjernkontrollen
Installatorinnstilling
Systemoppsett
Valgfri kretskorttilkobling - Ja
Buffertanktilkobling - Ja
ΔT for buffertank:

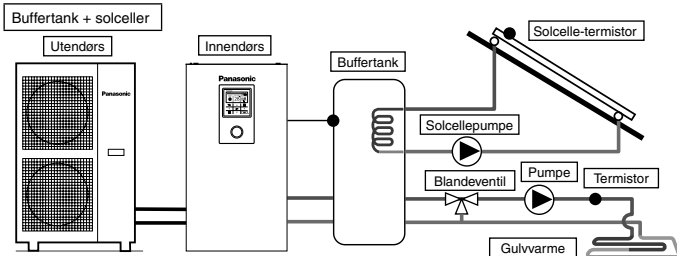

Dette er en applikasjon som kobler buffertanken til tankenheten før tilkoblingen til solcelle-vannvarmeren for å varme opp tanken. Temperaturen i buffertanken registreres av buffertankens termistor (spesifisert av Panasonic). Temperaturen i solcellepanelet registreres av solcellenes termistor (spesifisert av Panasonic). Buffertanken skal bruke tanken med innebygget solcelle-varmeutvekslingspole uavhengig. I vinterseasonen aktiveres solcellepumpen kontinuerlig for beskyttelse av kretsen. Hvis det ikke er ønskelig å aktivere driften i solcellepumpen, må det brukes glykol og frostdriftens starttemperatur må innstilles på -20°C . Varmeoppsamlingen fungerer automatisk ved å sammenligne temperaturen i tanktermistoren og solcellenes termistor. Dette systemet krever et alternativt kretskort (CZ-NS4P).

Innstilling i fjernkontrollen
Installatorinnstilling
Systemoppsett
Valgfri kretskorttilkobling - Ja
Buffertanktilkobling - Ja
ΔT for buffertank:
Solcelletilkobling - Ja
Buffertank
ΔT Slå PÅ
ΔT Slå AV
Frostbeskyttelse
Høyeste grense

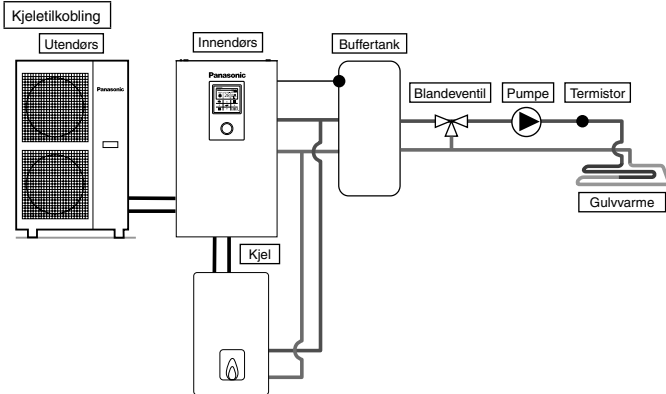

Dette er en applikasjon som kobler kjelen til tankenheten, for å kompensere for utilstrekkelig kapasitet ved å bruke kjelen når utetemperaturen faller og varmepumpens kapasitet ikke er tilstrekkelig. Kjelen er koblet i parallell med varmepumpen i forhold til varmekretsen. Det finnes 3 valgbare moduser fra fjernkontrollen for tilkobling av kjelen. I tillegg til dette er det også mulig med en applikasjon som kobles til varmtvannstankens krets for å varme opp varmtvannet i tanken. (Innstilling av driften i kjelen er installatørens ansvar.) Dette systemet krever et alternativt kretskort (CZ-NS4P).

Innstilling i fjernkontrollen
Installatorinnstilling
Systemoppsett
Valgfri kretskorttilkobling - Ja
Bivalent - Ja
Slå PÅ: Ute-temp.
Kontrollmønster

Avhengig av innstillingene i kjelen anbefales det å montere buffertank, da temperaturen i det sirkulerende vannet kan bli mye høyere. (Ved valg av Avansert parallell-innstilling må det spesielt kobles til en buffertank.)

⚠ ADVARSEL
Panasonic vil IKKE være ansvarlig for feil eller usikre tilstander i kjelesystemet.

⚠ FORSIKTIG
Sørg for at kjelen og integreringen av denne i systemet er i samsvar med gjeldende forskrifter. Sørg for at temperaturen i returvannet fra oppvarmingskretsen til tankenheten IKKE overstiger 55°C . Kjelen slås av med sikkerhetskontrollen når vanntemperaturen i oppvarmingskretsen overstiger 85°C .

2 Slik repareres kablen

Tilkobling til ekstern enhet (ekstrautstyr)

- **Alle tilkoblinger skal følge lokale, nasjonale ledningsstandarder.**
- Det anbefales på det sterkeste å bruke produsent-anbefalte deler og tilbehør ved installasjonen.
- For tilkobling til hovedkretskort ⑤

1. En toveis ventil skal være av fjær og elektronisk type, se tabellen "Feltforsyningsstilbehør" for flere detaljer. Ventilskabel skal være (3 x min. 1,5 mm²), med typebetegnelse 60245 IEC 57 eller kraftigere, eller tilsvarende dobbeltisolert, skjermet kabel.
*merk: - Toveis ventil skal være en komponent med CE-merknings-samsvar.
- Maksimal last for ventilen er 9,8VA.
2. Romtermostatkabel skal være (4 eller 3 x min. 0,5 mm²), med typebetegnelse 60245 IEC 57 eller kraftigere ledning, eller tilsvarende dobbeltisolert, skjermet kabel.
3. Kabel for ekstra pumpe skal være (2 x min. 1,5 mm²), med typebetegnelse 60245 IEC 57 eller kraftigere.
4. Kabel for kjelekontakt skal være (2 x min. 0,5 mm²), med typebetegnelse 60245 IEC 57 eller kraftigere.
5. Ekstern kontroller skal være koblet til 1-pols bryter med min. 3,0 mm kontaktåpning. Kablen skal være (2 x min. 0,5 mm²), kabel med dobbeltisolert lag med PVC-isolasjon eller gummi-isolasjon.
*merk: - Bryteren skal være komponent med CE-merknings-samsvar.
- Maksimal driftsstrøm skal være mindre enn 3A_{rms}.
6. Romfølerkabelen for sone 1 skal være (2 x min. 0,3 mm²), kabel med dobbeltisolert lag med PVC-isolasjon eller gummi-isolasjon.
7. Utendørsfølerkabelen skal være (2 x min. 0,3 mm²), kabel med dobbeltisolert lag med PVC-isolasjon eller gummi-isolasjon.

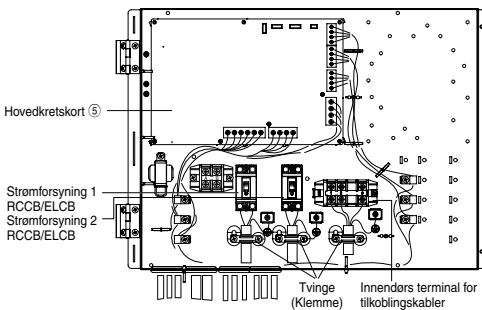

Hvordan trekke de ekstra kablene og strømledningen (vist uten intern kabling)

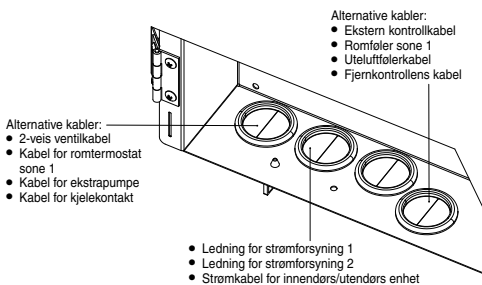

- For tilkobling til valgfritt kretskort ⑥

1. Ved tilkobling av tilleggs kretskort kan det oppnås temperaturstyring i sone 2. Koble til blandeventiler, vannpumper og termistorer i sone 1 og sone 2 til hver av terminalene på tilleggs kretskort. Temperaturen i hver sone kan styres uavhengig av hverandre med fjernkontrollen.
2. Kabel for pumpe i sone 1 og sone 2 skal være (2 x min. 1,5 mm²), med typebetegnelse 60245 IEC 57 eller kraftigere.
3. Kabel for solcelle-pumpe skal være (2 x min. 1,5 mm²), med typebetegnelse 60245 IEC 57 eller kraftigere.
4. Kabel for bassengpumpe skal være (2 x min. 1,5 mm²), med typebetegnelse 60245 IEC 57 eller kraftigere.
5. Kabel for romtermostat i sone 1 og sone 2 skal være (4 x min. 0,5 mm²), med typebetegnelse 60245 IEC 57 eller kraftigere.
6. Kabel for blandeventil i sone 1 og sone 2 skal være (3 x min. 1,5 mm²), med typebetegnelse 60245 IEC 57 eller kraftigere.
7. Romfølerkabelen for sone 1 og sone 2 skal være (2 x min. 0,3 mm²), kabel med dobbeltisolert lag (med isolasjonsstyrke på minst 30V) med PVC-isolasjon eller gummi-isolasjon.
8. Kablen for buffertankføler, bassengvannføler og solcelle-føler skal være (2 x min. 0,3 mm²), kabel med dobbeltisolert lag (med isolasjonsstyrke på minst 30 V) med PVC-isolasjon eller gummi-isolasjon.
9. Vannfølerkabelen for sone 1 og sone 2 skal være (2 x min. 0,3 mm²), kabel med dobbeltisolert lag med PVC-isolasjon eller gummi-isolasjon.
10. Kabel for forespørselsignal skal være (2 x min. 0,3 mm²), kabel med dobbeltisolert lag med PVC-isolasjon eller gummi-isolasjon.
11. Kabel for SG-signal skal være (3 x min. 0,3 mm²), kabel med dobbeltisolert lag med PVC-isolasjon eller gummi-isolasjon.
12. Kabel for varme-/kjølebryter skal være (2 x min. 0,3 mm²), kabel med dobbeltisolert lag med PVC-isolasjon eller gummi-isolasjon.
13. Kabel for ekstern kompressorbryter skal være (2 x min. 0,3 mm²), kabel med dobbeltisolert lag med PVC-isolasjon eller gummi-isolasjon.

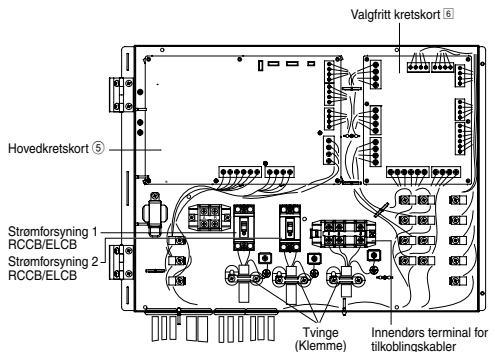

Hvordan trekke de ekstra kablene og strømledningen (vist uten intern kabling)

Alternative ledninger (fra valgfritt krets-kort):

- Ekstern kontrollkabel
- Uteluftfølerkabel
- Fjernkontrollens kabel
- Kabel for romføler zone 1
- Kabel for romføler zone 2
- Kabel for buffertankføler
- Kabel for bassengføler
- Kabel for vannføler zone 1
- Kabel for vannføler zone 2
- Kabel for forespørselsignal
- Kabel for solføler
- SG-signalkabel
- Kabel for varme-/kjølebryter
- Kabel for ekstern kompressorbryter

- Alternative kabler:
- 2-veis ventilkabel
 - Kabel for ekstrapumpe
 - Kabel for kjølekontakt

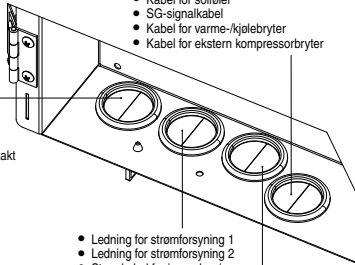

- Ledning for strømforsyning 1
- Ledning for strømforsyning 2
- Strømkabel for innendørs/utendørs enhet

Alternative ledninger (fra valgfritt krets-kort):

- Kabel for pumpe zone 1
- Kabel for solcellepumpe
- Kabel for romtermostat zone 1
- Kabel for romtermostat zone 2
- Kabel for blandeventil zone 1
- Kabel for blandeventil zone 2

■ Hylsene D-1 og D-2 er for:

- Ekstern kontrollkabel
- Uteluftfølerkabel
- Fjernkontrollens kabel
- Kabel for romføler zone 1
- Kabel for romføler zone 2
- Kabel for buffertankføler
- Kabel for bassengføler
- Kabel for vannføler zone 1
- Kabel for vannføler zone 2
- Kabel for forespørselsignal
- Kabel for solføler
- SG-signalkabel
- Kabel for varme-/kjølebryter
- Kabel for ekstern kompressorbryter

- Sørg for at alle følerkabler ikke berører frontpanelet ⁽¹⁶⁾
- Før ledningen inne i enheten som i figuren nedenfor.

Så snart alt ledningsarbeid er ferdig, festes kabelen/ledningen med festestropp (feltutstyr) for å hindre dem fra å berøre varme overflater som varmeenheten, bare kobberør osv.

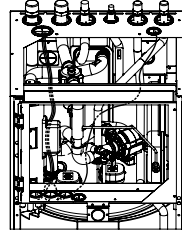

Ledning for "KOMBINASJON-1"

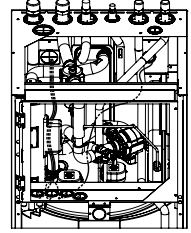

Ledning for "KOMBINASJON-2"

Lengde på tilkoblingskabler

Ved tilkobling av kabler mellom tankenheten og eksterne enheter må lengden av de nevnte kablene ikke overstige den maksimale lengden som vises i tabellen.

Ekstern enhet	Maksimal kabellengde (m)
Toveis-ventil	50
Blandeventil	50
Romtermostat	50
Ekstrapumpe	50
Solcellepumpe	50
Bassengpumpe	50
Pumpe	50
Kjølekontakt / Avfrostingssignal	50
Ekstern kontroll	50
Romføler	30
Uteluftføler	30
Buffertanksensor	30
Bassengvannføler	30
Solsensor	30
Vannføler	30
Forespørselsignal	50
SG-signal	50
Varme-/kjølebryter	50
Ekstern kompressorbryter	50

Koblingskrue på krets-kort	Maksimalt tiltrekningsmoment cN*m (kg*cm)
M3	50 {5,1}
M4	120 {12,24}

Før alternative ledninger og strømforsyningsledninger til hylser



FORSIKTIG

Ledningsstyringen skal ligge klar av varme overflater. Ellers kan det forekomme skade på kabelisolasjon og elektrisk støt.

Ledningsføring skal være jevne og fri for skarpe kanter. Ellers kan det forekomme skade på kabelisolasjon og elektrisk støt.

- Bruk enten "KOMBINASJON-1" eller "KOMBINASJON-2" for styring av alternative ledninger og strømforsyningsledninger i hylser.

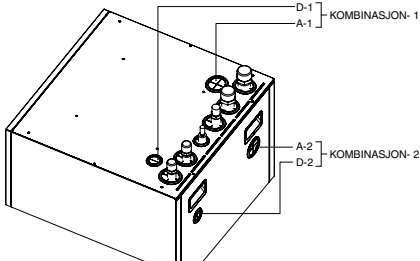

■ Hylsene A-1 og A-2 er for:

- Ledning for strømforsyning 1
- Ledning for strømforsyning 2
- Strømkabel for innendørs/utendørs enhet
- Kabel for pumpe zone 1
- Kabel for pumpe zone 2
- Kabel for romtermostat zone 1
- Kabel for romtermostat zone 2
- Kabel for blandeventil zone 1
- Kabel for blandeventil zone 2
- 2-veis ventilkabel
- Kabel for ekstrapumpe
- Kabel for kjølekontakt

Tilkobling av hovedkrets-kortet

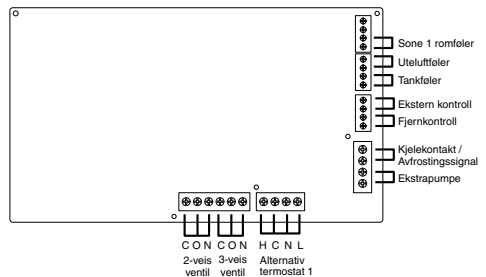

Signalinn ganger

Alternativ termostat	L N =AC 230 V, Varme, Kjølning=Termostat varmer, kjøling terminal #Fungerer ikke når det brukes valgfritt krets kort
Ekstern kontroll	Tørkekontakt Åpen=fungerer ikke, Lukket=fungerer (Systemoppsett påkrevet) Mulig å slå PÅ/AV funksjonen med ekstern bryter
Fjernkontroll	Tilkoblet (Bruk 2-lederkabel for omplassing og forlengelse. Total kabellengde skal være 50 m eller mindre.)

Ut ganger

3-veis ventil	AC 230 V N=Nøytral Åpen, Lukket=retning (for krets bryting med tilkoblet varmvannstank)
2-veis ventil	AC 230 V N=Nøytral Åpen, Lukket (hindrer gjennomtrenging i vannkretsen i kjølemodus)
Ekstrapumpe	AC 230 V (brukes når tankenhetens pumpekapasitet ikke er tilstrekkelig)
Kjølekontakt / Avfrostingssignal	Tørkekontakt (Systemoppsett påkrevet)

Termistorinn ganger

Sone 1 romføler	PAW-A2W-TSRT #Fungerer ikke når det brukes valgfritt krets kort
Uteluftføler	AW-A2W-TSOD (Total kabellengde skal være 30 m eller mindre)

Tilkobling av valgfritt krets kort (CZ-NS4P)

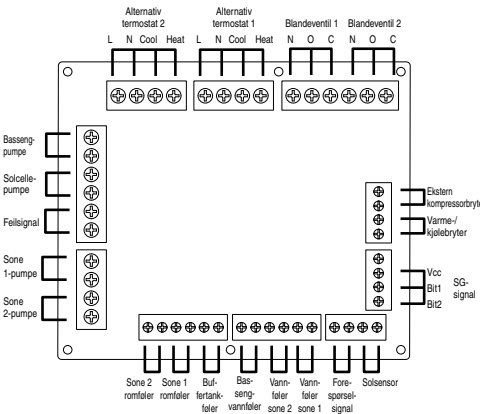

Signalinn ganger

Alternativ termostat	L N =AC 230 V, Varme, Kjølning=Termostat varmer, kjøling terminal
SG-signal	Tørkekontakt Vcc-Bit1, Vcc-Bit2 åpen/lukket (Systemoppsett påkrevet) Bryter (koble til 2-kontaktstyringen)
Varme-/kjølebryter	Tørkekontakt Åpen=Varme, Lukket=Kjøling (Systemoppsett påkrevet)
Ekstern kompressorbryter	Tørkekontakt Åpen=Kompressor AV, Lukket=Kompressor PÅ (Systemoppsett påkrevet)
Forespørselsignal	DC 0-10 V (Systemoppsett påkrevet) Koble til DC 0-10 V-kontrolleren.

Ut ganger

Blandeventil	AC 230 V N=Nøytral Åpen, Lukket=blanderetning Driftstid: 30 s ~ 120 s
Bassengpumpe	AC 230 V
Solcellepumpe	AC 230 V
Sonepumpe	AC 230 V

Termistorinn ganger

Sone romsensor	PAW-A2W-TSRT
Buffertanksensor	PAW-A2W-TSBU
Bassengvannføler	PAW-A2W-TSHC
Sone vannsensor	PAW-A2W-TSHC
Solsensor	PAW-A2W-TSSO

Anbefalt spesifikasjon for ekstern enhet

- Dette avsnittet beskriver de eksterne enhetene (ekstrautstyr) som anbefales av Panasonic. Sørg alltid for at det brukes korrekte eksterne enheter under systeminstallasjon.

- For alternativ føler.

1. Buffertankføler: PAW-A2W-TSBU
Bruk for måling av buffertanktemperaturen.
Sett inn føleren i følerlommen og lim den fast på buffertankens overflate.

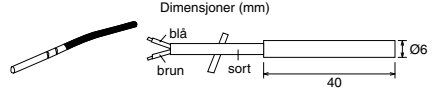

2. Sone vannføler: PAW-A2W-TSHC
Bruk for å registrere vanntemperaturen i kontrollsonen.
Monter den på vannrøret ved å bruke rustfri stålstropp og kontaktlim (begge deler skal brukes).

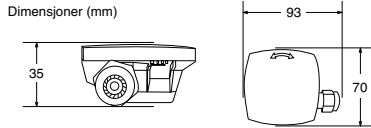

3. Utendørsføler: PAW-A2W-TSOD
Hvis monteringsstedet for utendørsenheten er utsatt for direkte sollys, vil uteluft-temperaturføleren ikke kunne måle den aktuelle utelufttemperaturen korrekt.
I dette tilfellet kan en alternativ uteluftføler festes på et passende sted for å måle utelufttemperaturen mer korrekt.

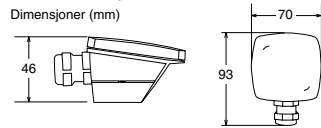

4. Romføler: PAW-A2W-TSRT
Monter romtemperaturføleren i det rommet som krever romtemperaturstyring.

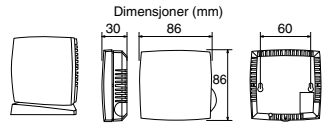

5. Solføler: PAW-A2W-TSSO
Bruk for måling av solcellepanel-temperaturen.
Sett inn føleren i følerlommen og lim den fast på solcellepanelets overflate.

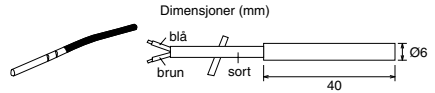

6. Se tabellen nedenfor for følerkarakteristikk i følerne som er beskrevet ovenfor.

Temperatur (°C)	Motstand (kΩ)	Temperatur (°C)	Motstand (kΩ)
30	5,326	150	0,147
25	6,523	140	0,186
20	8,044	130	0,236
15	9,980	120	0,302
10	12,443	110	0,390
5	15,604	100	0,511
0	19,70	90	0,686
-5	25,05	80	0,932
-10	32,10	70	1,279
-15	41,45	65	1,504
-20	53,92	60	1,777
-25	70,53	55	2,106
-30	93,05	50	2,508
-35	124,24	45	3,003
-40	167,82	40	3,615
		35	4,375

- For alternativt pumpe.
Strømforsyning: AC 230 V/50 Hz, <500 W
Anbefalt del: Yonos 25/6; produsert av Wilo

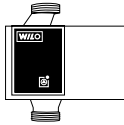

- For alternativt blandeventil.
Strømforsyning: AC 230 V/50 Hz (inngang åpen/utgang lukket)
Driftstid: 30 s–120 s
Anbefalt del: 167032; produsert av Caleffi

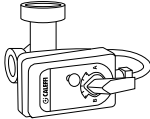

⚠ ADVARSEL

Dette avsnittet er beregnet kun for autoriserte og godkjente elektroinstallatører/tørleggere. Arbeid bak frontplaten som er festet med skruer må kun utføres under oppsikt av kvalifisert kontraktør, installasjonsingeniør eller serviceperson.

Montering av nettverksadapter [7] (ekstrautstyr)

1. Fjern kontrollpaneldekselet ③, koble deretter til kabelen som følger med denne adapteren, til CN-CNT-kontakten på det trykte kretskortet.
 - Trekk kabelen ut av tankenheten slik at den ikke klemmes.
 - Hvis det er montert et alternativt kretskort i tankenheten, tilkobles det til CN-CNT-kontakten for det alternative kretskortet.

Tilkoblingseksempler:

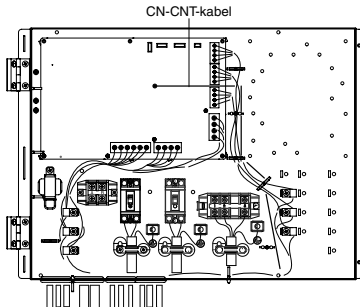

Uten Tilleggs kretskort

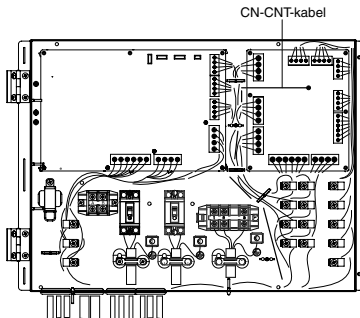

Med Tilleggs kretskort

2. Sett inn en flat skrutrekker i sporet på toppen av adapteren og fjern dekselet. Koble til kontakten på den andre enden av CN-CNT-kabelen til kontakten inne i adapteren.

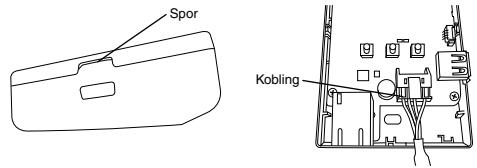

3. På veggen i nærheten av tankenheten festes adapteren ved å skru inn skruer gjennom hullene i bakdekselet.

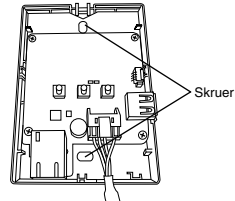

4. Trekk CN-CNT-kabelen gjennom hullet i bunnen av adapteren og fest frontdekselet til bakdekselet igjen.

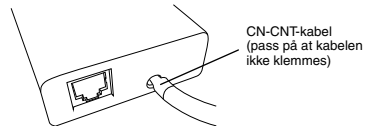

5. Bruk den medfølgende ledningsklemmen til å feste CN-CNT-kabelen til veggen.

Trekk kabelen rundt som vist på tegningen slik at eksterne krefter ikke kan påvirke kontakten i adapteren. Videre brukes den medfølgende kabelen for å feste sammen kablene på tankenheten-enden.

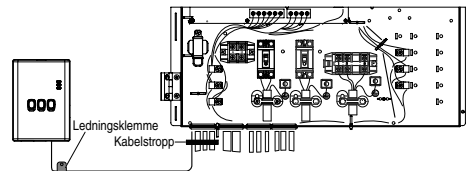

3 Systeminstallasjon

3-1. Fjernkontroll utforming

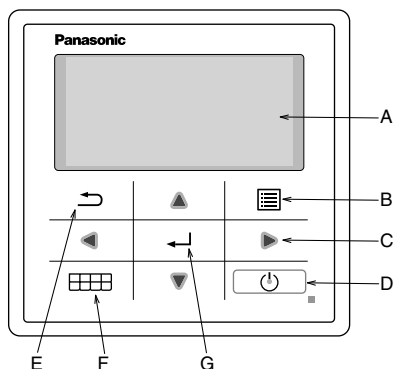

Navn	Funksjon
A: Hovedmeny	Skjerminformasjon
B: Meny	Hovedmeny Åpne/Lukke
C: Trekant (flytt)	Velg eller endre element
D: Bruk	Start/stopp driften
E: Tilbake	Tilbake til forrige element
F: Hurtigmeny	Hurtigmeny Åpne/Lukke
G: OK	Bekreft

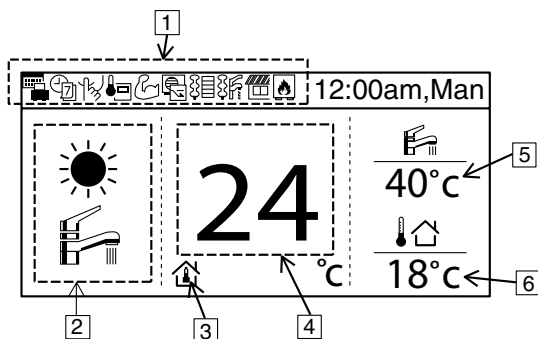

Navn	Funksjon
1: Funksjonsikon	Vis innstilling funksjon/status
	Feriemodus
	Uketimer
	Stillemodus
	Fjernkontroll romtermostat
	Effektmodus
	Behovsstyring
	Romvarmeapparat
	Tankvarmeelement
	Solcelle
	Kjel
2: Modus	Vis innstilling modus/aktuell status for modus
	Oppvarming
	Kjøling
	Auto
	Varmtvannstilførsel
	Autovarming
	Autokjøling
	Varmepumpedrift
3: Temperaturinnstilling	Angi romtemperatur
	Angi romtemperatur
	Kompensasjonskurve
	Angi direkte vanntemperatur
	Angi bassengtemperatur
4: Vis varmetemperatur	Vis aktuell varmetemperatur (temperaturen er innstilt når den er innrammet)
5: Vis tanktemperatur	Vis aktuell tanktemperatur (temperaturen er innstilt når den er innrammet)
6: Utendørstemp	Vis utetemperatur

Første gangs strøm PÅ (installasjonsstart)

Oppstart	12:00am,Man
Starter opp.	

Når strømmen er PÅ, vises først oppstartskjermen (10 sekunder)



	12:00am,Man
[⏻] Start	

Når oppstartskjermen lukkes, går den tilbake til normal skjerm.



Språk	12:00am,Man
SWEDISH	
NORWEGIAN	
POLISH	
CZECH	
▼ Velg	[↵] Bekreft

Når det trykkes på en valgfri knapp, vises skjermen for språkinnstilling.
(MERK) Hvis innledende innstillinger ikke utføres, vil den ikke gå til menyen.



Innstill språk og bekreft

Klokkeformat	12:00am,Man
24 t	
am/pm	
▼ Velg	[↵] Bekreft

Når språket er innstilt, vises innstillingsskjermen for tid (24T/AM/PM)



Innstill tidsvisning og bekreft

Dato og tid	12:00am,Man
År/Måned/Dag	Time : Min
2015 / 01 / 01	12 : 00
↕ Velg	[↵] Bekreft

Innstillingsskjermen for ÅÅ/MM/DD/
Tid vises



Innstill ÅÅ/MM/DD/Tid og bekreft

	12:00am,Man
[⏻] Start	

Tilbake til startskjerm



Trykk Meny, velg Installatøroppsett

Hovedmeny	12:00am,Man
Systemsjekk	
Personlig oppsett	
Servicekontakt	
Installatøroppsett	
▲ Velg	[↵] Bekreft



Bekreft for å gå til Installatøroppsett

3-2. Installatøroppsett

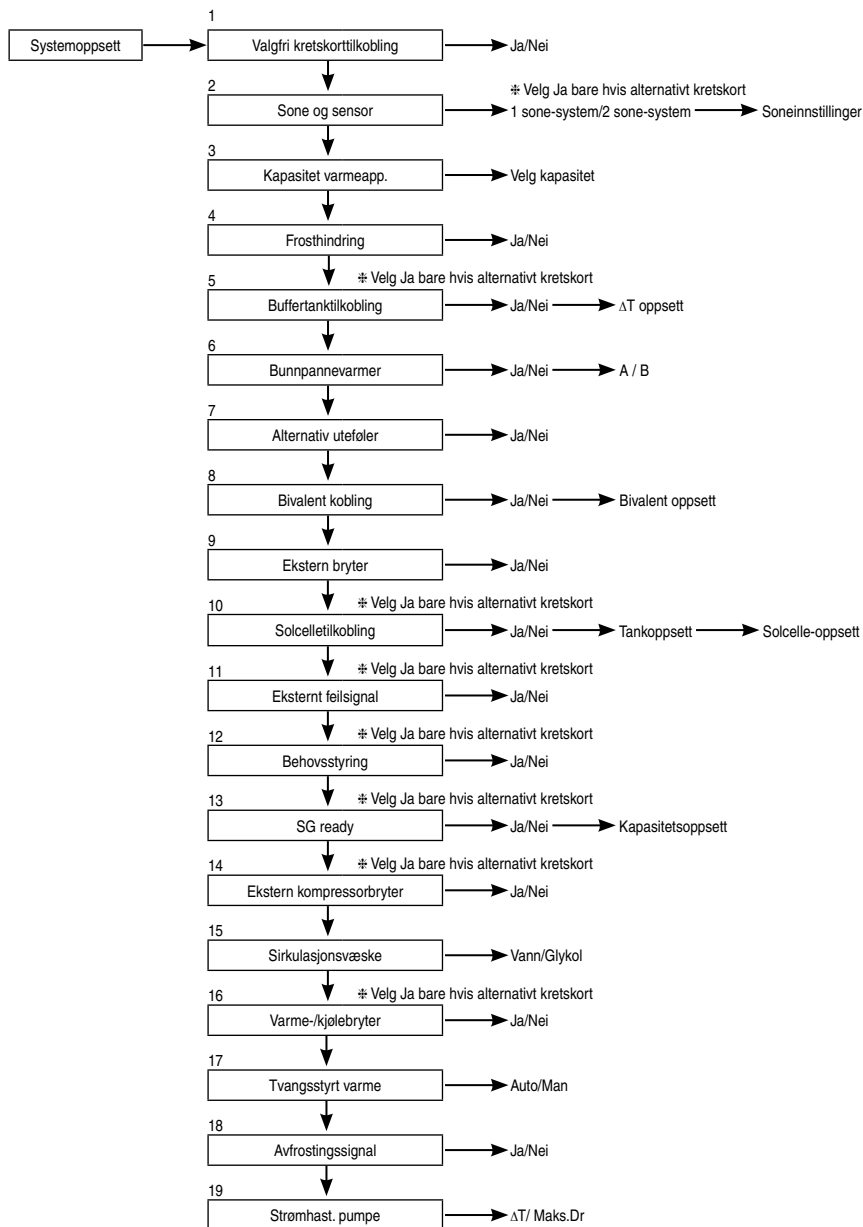

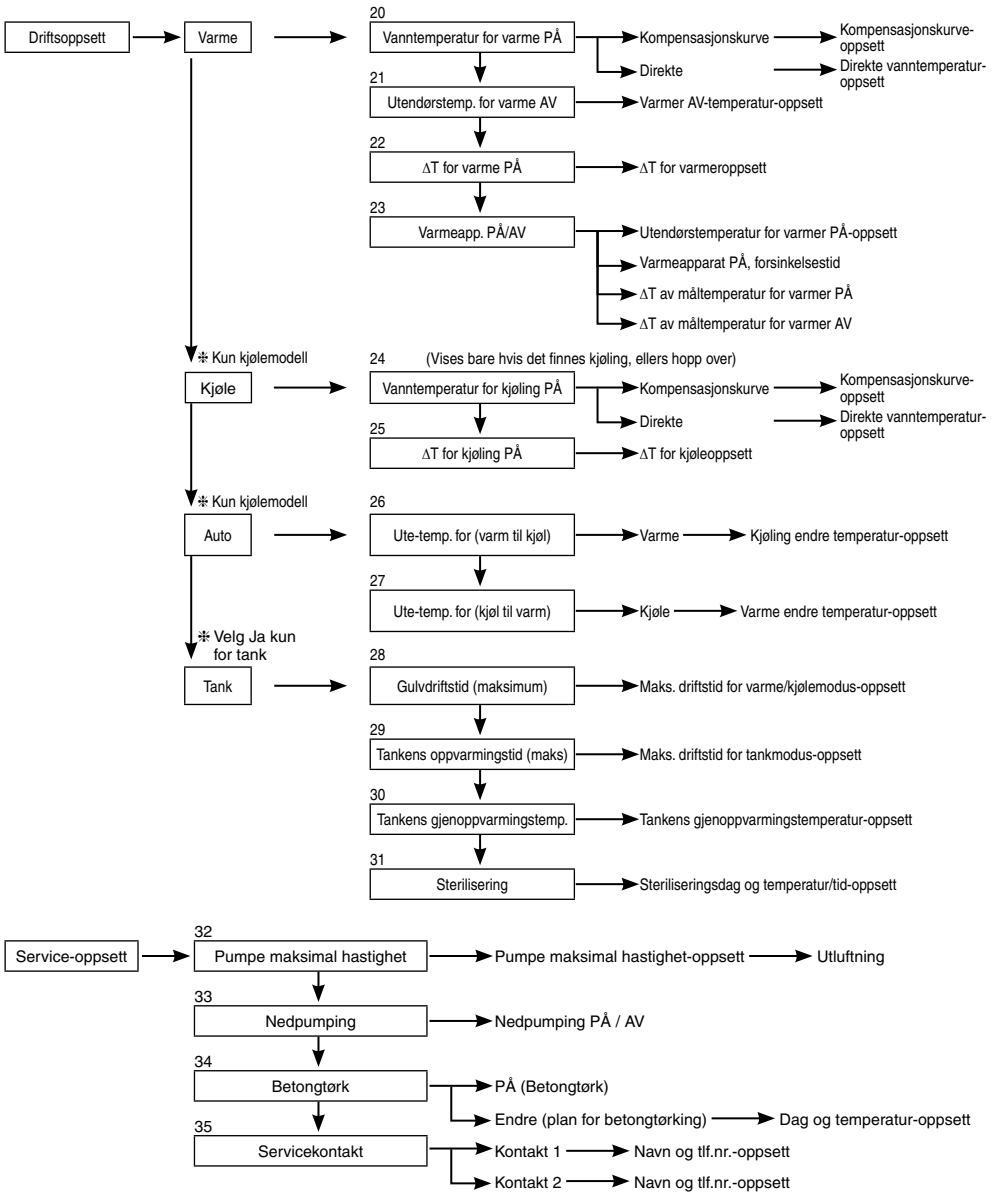

3-3. Systemoppsett

1. Valgfri kretskorttilkobling	Startinnstilling: Nei	Systemoppsett 12:00am,Man
Hvis funksjonen nedenfor er nødvendig, må det kjøpes og installeres et alternativt kretskort. Velg Ja etter installasjon av alternativt kretskort.		Valgfri kretskorttilkobling
<ul style="list-style-type: none">• 2-sone-kontroll• Basseng• Buffertank• Solcelle• Ekstern feilsignal, utgang• Behovsstyring• SG ready• Stopp varmekildeenhet med ekstern bryter		Sone og sensor
		Kapasitet varmeapp.
		Frosthindring
		▼ Velg [↔] Bekreft

2. Sone og sensor	Startinnstilling: Rom- og vanntemperatur	Systemoppsett 12:00am,Man
Hvis ikke alternativ kretskorttilkobling Velg føler for romtemperaturstyring fra følgende 3 elementer		Valgfri kretskorttilkobling
<ol style="list-style-type: none">① Vanntemperatur (sirkulasjonsvanntemperatur)② Romtermostat (intern eller ekstern)③ Romtermistor		Sone og sensor
Hvis det finnes alternativ kretskorttilkobling		Kapasitet varmeapp.
① Velg enten 1-sonekontroll eller 2-sonekontroll.		Frosthindring
Hvis det er 1 sone, velges enten rom eller basseng, velg føler		▲ Velg [↔] Bekreft
Hvis det er 2 soner, velges etter valg av sone 1, enten rom eller basseng for sone 2, velg føler		
(MERK) I 2-sonesystem kan bassengfunksjonen bare innstilles på sone 2.		

3. Kapasitet varmeapp.	Startinnstilling: Avhengig av modell	Systemoppsett 12:00am,Man
Hvis det finnes en innebygget varmer, angis kapasiteten på den valgbare varmeren.		Valgfri kretskorttilkobling
(MERK) Det finnes modeller som ikke kan velge varmekapasitet.		Sone og sensor
		Kapasitet varmeapp.
		Frosthindring
		▲ Velg [↔] Bekreft

4. Frosthindring	Startinnstilling: Ja	Systemoppsett 12:00am,Man
Bruk frostvæske i vannsirkulasjonskretsen. Hvis det velges Ja, vil sirkulasjonspumpen starte når vanntemperaturen når frysetemperaturer. Hvis vanntemperaturen ikke når pumpestoptemperaturen, vil reservevarmeren aktiveres.		Valgfri kretskorttilkobling
(MERK) Hvis det velges Nei, kan vannsirkulasjonskretsen fryse og medføre funksjonstfeil når vanntemperaturen når frysetemperaturer eller blir under 0 °C.		Sone og sensor
		Kapasitet varmeapp.
		Frosthindring
		▲ Velg [↔] Bekreft

5. Buffertanktilkobling	Startinnstilling: Nei	Systemoppsett 12:00am,Man
Velg om den er koblet til buffertank for oppvarming eller ikke. Hvis det benyttes buffertank, velges Ja. Koble til buffertanktermistor og innstill, ΔT (ΔT bruk for å øke primærsidetemperaturen i forhold til sekundærside-måltemperatur). (MERK) Viser ikke hvis det ikke er noe valgfritt kretskort. Hvis buffertankens kapasitet ikke er så stor, velges en større verdi for ΔT .		Kapasitet varmeapp.
		Frosthindring
		Tanktilkobling
		Buffertanktilkobling
		▲ Velg [↔] Bekreft

6. Bunnpannevarmer

Startinnstilling: Nei

Velg om Underlagsvarmer er installert eller ikke.
Hvis det velges Ja, velges om det brukes enten varmer A eller B.

A: Slå på varmeren bare hvis det varmes med defrosterfunksjon
B: Slå på varmer ved oppvarming

Systemoppsett	12:00am,Man
Tanktilkobling	
Buffertanktilkobling	
Tankvarmeelement	
Bunnpannevarmer	
⬇ Velg	[↔] Bekreft

7. Alternativ utføler

Startinnstilling: Nei

Velg Ja hvis utendørsføler er montert.
Kontrolleres av alternativ utendørsføler uten avlesning av utendørsføleren på varmpumpeenheten.

Systemoppsett	12:00am,Man
Buffertanktilkobling	
Tankvarmeelement	
Bunnpannevarmer	
Alternativ utføler	
⬇ Velg	[↔] Bekreft

8. Bivalent kobling

Startinnstilling: Nei

Velg hvis varmpumpen er koblet til tankvarmerfunksjon.
Koble til startsignalet for kjelen i kjelekontaktterminal (hovedkretskort).
Innstill Bivalent kobling på JA.
Deretter startes innstillingen i henhold til instruksjon på fjernkontrollen.
Kjeleikonet vises på den øverste skjermen på fjernkontrollen.

Systemoppsett	12:00am,Man
Tankvarmeelement	
Bunnpannevarmer	
Alternativ utføler	
Bivalent kobling	
⬇ Velg	[↔] Bekreft

Etter at Bivalent kobling er innstilt på JA, er det to alternativer for kontrollmønster som kan velges, (SG ready / Auto)

- 1) SG ready (Kun tilgjengelig for innstilling dersom valgfritt kretskort er innstilt på JA)
- SG ready inngang fra alternativt kretskort tilkoblingspunkt kontroll PÅ/AV i kjele og varmpumpe som vist nedenfor

SG-signal		Driftsmønster
Vcc-bit1	Vcc-bit2	
Åpen	Åpen	Varmpumpe AV, kjele AV
Kort	Åpen	Varmpumpe PÅ, kjele AV
Åpen	Kort	Varmpumpe AV, kjele PÅ
Kort	Kort	Varmpumpe PÅ, kjele PÅ

* Denne bivalente SG ready-inngangen deler samme terminal som [14. SG ready]-tilkoblingen. Kun en av disse innstillingene kan velges samtidig.

Når den ene velges, vil den andre innstillingen tilbakestilles til ikke-valgt.

- 2) Auto (hvis ingen innstilling på valgfritt kretskort, vil det bivalente kontrollmønsteret velge Auto som standardverdi)

Det er 3 forskjellige moduser for automatisk driftsmønster i kjelen. Bevegelsene i hver av modusene vises nedenfor.

- Alternativ (veksle til kjelevarmerdrift når den faller under den innstilte temperaturen)
- Parallell (tillat kjelevarmerdrift når den faller under den innstilte temperaturen)
- Avansert parallell (kan forsinke kjelevarmerdriftstiden litt i paralleldriften)

Når kjelevarmerdriften er "PÅ", "kjelekontakt" er "PÅ", vises understreking " _ " under kjeleikonet.

Innstill måltemperaturen for kjelen som den samme som varmpumpetemperatur.

Når kjeletemperaturen er høyere enn varmpumpetemperatur, kan sonetemperaturen ikke nås hvis det ikke er montert en blandeventil.
Dette produktet tillater bare et signal for å styre kjelevarmerdriften. Innstilling av driften i kjelen er installatørens ansvar.

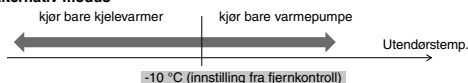
Alternativ modus**Parallellmodus**

Avansert parallellmodus

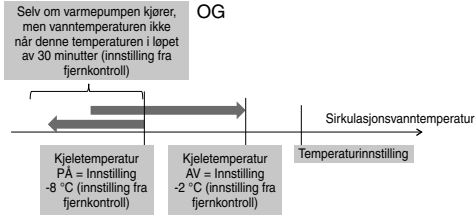
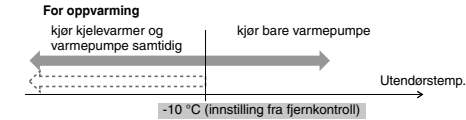

I Avansert parallellmodus kan innstilling for både oppvarming og tank innstilles samtidig. Under drift i "Oppvarming/Tank"-modus vil kjeleutgangen bli tilbakestilt til AV hver gang modus skiftes. Du må ha en god forståelse for kjeleens styrekaraktistikker for å kunne velge den optimale innstillingen for systemet.

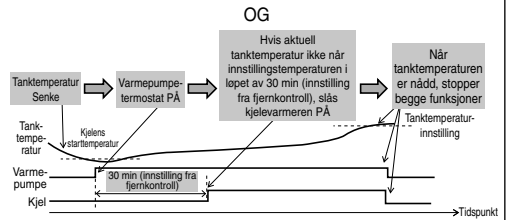
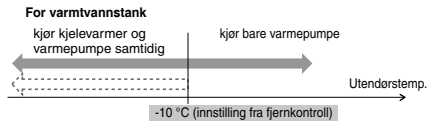

9. Ekstern bryter

Startinnstilling: Nei

Mulig å slå PÅ/AV funksjonen med ekstern bryter.

Systemoppsett	12:00am,Man
Bunnpannevarmer	
Alternativ utføler	
Bivalent kobling	
Ekstern bryter	
⬇ Velg	[←] Bekreft

10. Solcelletilkobling

Startinnstilling: Nei

Velg når solcelle-vannvarmer er installert.

Innstillingen inkluderer elementene nedenfor.

- 1 Velg enten buffertank eller varmtvannstank for tilkobling til solcelle-vannvarmer.
- 2 Innstill temperaturforskjell mellom solcellepanel-termistor og buffertank eller varmtvannstank-termistor for å kjøre solcelle-pumpen.
- 3 Innstill temperaturforskjell mellom solcellepanel-termistor og buffertank eller varmtvannstank-termistor for å stoppe solcelle-pumpen.
- 4 Starttemperatur for frostdrift (endre innstilling på grunn av bruk av glykol.)
- 5 Solcelle-pumpen stopper driften når den overstiger den høye temperaturgrensen (når tanktemperaturen overstiger den angitte temperaturen (70-90°C))

Systemoppsett	12:00am,Man
Alternativ utføler	
Bivalent kobling	
Ekstern bryter	
Solcelletilkobling	
⬇ Velg	[←] Bekreft

11. Ekstern feilsignal

Startinnstilling: Nei

Velg når det er montert ekstern enhet for feilvisning. Slå på tørrkontaktbryter når det oppstår en feil.

(MERK) Viser ikke hvis det ikke er noe valgfritt krets-kort. Når det oppstår feil, vil feilsignalet være PÅ. Etter utkobling "lukk" fra skjermen, vil feilsignalet fortsatt være PÅ.

Systemoppsett	12:00am,Man
Bivalent kobling	
Ekstern bryter	
Solcelletilkobling	
Ekstern feilsignal	
⬇ Velg	[←] Bekreft

12. Behovsstyring

Startinnstilling: Nei

Systemoppsett 12:00am,Man

Ekstern bryter
Solcelletilkobling
Ekstern feilsignal

Behovsstyring

⬇ Velg [↩] Bekreft

Velg når det er en behovsstyring.
Juster terminalspenningen innenfor 1 ~ 10 V for å endre grensen for driftsstrømmen.

(MERK) Viser ikke hvis det ikke er noe valgfritt kretskort.

Analog inngang [V]	Flyt [%]
0,0	ikke aktivert
0,1 ~ 0,6	ikke aktivert
0,7	10
0,8	ikke aktivert
0,9 ~ 1,1	10
1,2	15
1,3	10
1,4 ~ 1,6	15
1,7	20
1,8	15
1,9 ~ 2,1	20
2,2	25
2,3	20
2,4 ~ 2,6	25
2,7	30
2,8	25
2,9 ~ 3,1	30
3,2	35
3,3	30
3,4 ~ 3,6	35
3,7	40
3,8	35

Analog inngang [V]	Flyt [%]
3,9 ~ 4,1	40
4,2	45
4,3	40
4,4 ~ 4,6	45
4,7	50
4,8	45
4,9 ~ 5,1	50
5,2	55
5,3	50
5,4 ~ 5,6	55
5,7	60
5,8	55
5,9 ~ 6,1	60
6,2	65
6,3	60
6,4 ~ 6,6	65
6,7	70
6,8	65
6,9 ~ 7,1	70
7,2	75
7,3	70

Analog inngang [V]	Flyt [%]
7,4 ~ 7,6	75
7,7	80
7,8	75
7,9 ~ 8,1	80
8,2	85
8,3	80
8,4 ~ 8,6	85
8,7	90
8,8	85
8,9 ~ 9,1	90
9,2	95
9,3	90
9,4 ~ 9,6	95
9,7	100
9,8	95
9,9 ~	100

*En minnstestrøm for driftskontroll tilføres i alle modeller for beskyttelseskontroll.

*0,2 spenningshysterese kan leveres.

*Spenningsverdien etter 2. desimalpunkt kuttet.

13. SG ready

Startinnstilling: Nei

Systemoppsett 12:00am,Man

Solcelletilkobling
Ekstern feilsignal
Behovsstyring

SG ready

⬇ Velg [↩] Bekreft

Bryterfunksjon for varmpumpe ved å åpne-lukke 2 terminaler.
Innstillingene nedenfor er mulige

SG-signal		Arbeidsmønster
Vcc-bit1	Vcc-bit2	
Åpen	Åpen	Normal
Kort	Åpen	Varmpumpe og varmer AV
Åpen	Kort	Kapasitet 1
Kort	Kort	Kapasitet 2

Kapasitetsinnstilling 1

- DHW-kapasitet ___%
- Varmekapasitet ___%
- Kjølekapasitet ___°C

Kapasitetsinnstilling 2

- DHW-kapasitet ___%
- Varmekapasitet ___%
- Kjølekapasitet ___°C

Innstilles av SG ready-innstilling på fjernkontrollen

(Dersom SG ready er innstilt på JA, vil det bivalente kontrollmønsteret være innstilt på Auto.)

14. Ekstern kompressorbryter

Startinnstilling: Nei

Systemoppsett 12:00am,Man

Ekstern feilsignal
Behovsstyring
SG ready

Ekstern kompressorbryter

⬇ Velg [↩] Bekreft

Velg når ekstern kompressorbryter er tilkoblet.

Bryter er tilkoblet til eksterne enheter for å styre effektforbruket, Åpne-signal stopper kompressorens drift. (Varmeoperasjon osv. blir ikke avbrutt).

(MERK) Viser ikke hvis det ikke er noe valgfritt kretskort.

Hvis det brukes sveitsisk standard for strømtilkobling, må DIP-bryteren (SW2 pinne 3) for hovedkretskortet slås på. Lukke/Åpne-signal som brukes for å slå PÅ/AV tankvarmeren (for steriliseringsformål)

15. Sirkulasjonsvæske

Startinnstilling: Vann

Velg sirkulasjon av varmtvann.

Det finnes 2 innstillingstyper, vann og glykol.

(MERK) Velg glykol ved bruk av frostvæske.

Det kan oppstå feil dersom innstillingen er feil.

Systemoppsett	12:00am,Man
Behovsstyring	
SG ready	
Ekstern kompressorbryter	
Sirkulasjonsvæske	
⬆ Velg	[↔] Bekreft

16. Varme-/kjølebryter

Startinnstilling: Deaktiver

Mulig å veksle (reparer) varme og kjøling med ekstern bryter.

(åpen) : Reparer ved varming (varming + varmtvannstank)

(lukket) : Reparer ved kjøling (kjøling + varmtvannstank)

(MERK) Denne innstillingen er deaktivert for modeller uten kjøling.

(MERK) Viser ikke hvis det ikke er noe valgfritt kretskort.

Tidsstyringsfunksjon kan brukes. Kan ikke bruke Auto-modus.

Systemoppsett	12:00am,Man
SG ready	
Ekstern kompressorbryter	
Sirkulasjonsvæske	
Varme-/kjølebryter	
⬆ Velg	[↔] Bekreft

17. Tvangsstyrt varme

Startinnstilling: Man

I manuell (Man.) modus kan brukeren slå på Tving varmer i hurtigmeny.

Hvis valget er "auto", vil Tving varmer-modus slås automatisk på hvis det skjer en meldingsvindufeil under driften.

Tvinget varmeapparat (Tving varmer) vil kjøre med det siste modusvalget, modusvalget er Slå av under drift med tvinget varmeapparat (Tving varmer).

Varmekilden er PÅ i Tving varmer-modus.

Systemoppsett	12:00am,Man
Ekstern kompressorbryter	
Sirkulasjonsvæske	
Varme-/kjølebryter	
Tvangsstyrt varme	
⬆ Velg	[↔] Bekreft

18. Avfrostingssignal

Startinnstilling: Nei

Defrostersignal deler den samme terminalen som toveis-kontakt på hovedkortet. Hvis defrostersignal er innstilt på JA, vil toveis-kontakten tilbakestilles til NEI. Kun en funksjon kan innstilles mellom defroster og toveis-kontakt.

Hvis defrostersignal er innstilt på JA mens defrosteroperasjonen kjører på utendørsenheten, vil defrostersignalkontakten veksle til PÅ.

Defrostersignalkontakten veksler til AV etter at defrosteroperasjonen er avsluttet. (Formålet med utgangen på denne kontakten er å stoppe innendørsvitfospolen eller vannpumpen under defrosteroperasjonen).

Systemoppsett	12:00am,Man
Varme-/kjølebryter	
Tvangsstyrt varme	
Tving avri.	
Avfrostingssignal	
⬆ Velg	[↔] Bekreft

19. Strømhast. pumpe

Startinnstilling: ΔT

Hvis pumpens flytmengde er innstilt på ΔT, justerer enheten pumpeeffekten for å få forskjell på vanninntak og utløp basert på innstilling med *ΔT for varme PÅ og *ΔT for kjøling PÅ i driftsoppsettmenyen under drift på rommets side.

Hvis pumpens flytmengde er innstilt på Maks.Dr effekt, vil enheten sette pumpeeffekten til den innstilte effekten med *Pumpe maksimal hastighet i serviceoppsettmenyen under drift på rommets side.

Systemoppsett	12:00am,Man
Tvangsstyrt varme	
Tving avri.	
Avfrostingssignal	
Strømhast. pumpe	
⬆ Velg	[↔] Bekreft

3-4. Driftsoppsett

Varme

20. Vanntemperatur for varme PÅ

Startinnstilling: Kompensasjonskurve

Velg måltemperatur for vann for å bruke varmefunksjon.
Kompensasjonskurve: Måltemperatur for vann endres i samsvar med endringer i utetemperaturen.
Direkte: Innstill temperatur i sirkulasjonsvannet direkte.

I 2-sonesystem kan vanntemperaturen for sone 1 og sone 2 innstilles separat.

21. Utendørstemp. for varme AV

Startinnstilling: 24°C

Innstill utetemperatur for å stoppe varmingen.
Innstillingsområde er 5°C ~ 35°C

22. ΔT for varme PÅ

Startinnstilling: 5°C

Innstill temperaturforskjellen mellom utetemperatur og returtemperaturen for sirkulasjonsvann i varmedrift.
Når temperaturavstanden økes, er det energibesparende, men mindre komfortabelt. Når avstanden blir mindre, blir energibesparingen dårligere, men det blir mer komfortabelt.
Innstillingsområde er 1°C ~ 15°C

23. Varmeapp. PÅ/AV

a. Utendørstemp. for varmeapp. PÅ

Startinnstilling: 0°C

Innstill utetemperatur når reservevarmeren skal begynne å virke.
Innstillingsområde er -20°C ~ 15°C

Brukeren skal innstille for om det skal brukes eller ikke brukes varmer.

b. Varmeapparat PÅ, forsinkelsestid

Startinnstilling: 30 minutter

Angi forsinkelsestid fra kompressoren slås PÅ til varmeapparatet slås PÅ hvis innstillt vanntemperatur ikke er nådd.
Innstillingsområde er 10 minutter ~ 60 minutter

c. Varme PÅ: ΔT av måltemp.

Startinnstilling: -4°C

Angi vanntemperatur for at varmeren skal slås på i varmermodus.
Innstillingsområde er -10°C ~ -2°C

d. Varmeapp. AV: ΔT av måltemp.

Startinnstilling: -2°C

Angi vanntemperatur for at varmeren skal slås av i varmermodus.
Innstillingsområde er -8°C ~ 0°C

Kjøle

24. Vanntemperatur for kjøling PÅ

Startinnstilling: Kompensasjonskurve

Velg måltemperatur for vann for å bruke kjølefunksjon.
Kompensasjonskurve: Måltemperatur for vann endres i samsvar med endringer i utetemperaturen.
Direkte: Innstill temperatur i sirkulasjonsvann direkte.

I 2-sonesystem kan vanntemperaturen for sone 1 og sone 2 innstilles separat.

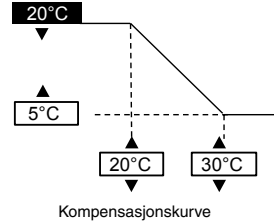

25. ΔT for kjøling PÅ

Startinnstilling: 5°C

Innstill temperaturforskjellen mellom utetemperatur og returtemperaturen for sirkulasjonsvann i kjøle drift.

Når temperaturavstanden økes, er det energibesparende, men mindre komfortabelt. Når avstanden blir mindre, blir energibesparingen dårligere, men det blir mer komfortabelt.

Innstillingsområde er 1°C ~ 15°C

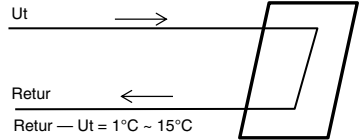

Auto

26. Ute-temp. for (varm til kjø)

Startinnstilling: 15°C

Innstill utetemperatur som veksler fra oppvarming til kjøling med Auto-innstilling.

Innstillingsområde er 5°C ~ 25°C

Tid for vurdering er 1 gang i timen

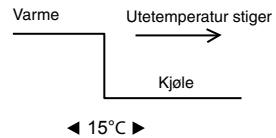

27. Ute-temp. for (køl til varm)

Startinnstilling: 10°C

Innstill utetemperatur som veksler fra kjøling til oppvarming med Auto-innstilling.

Innstillingsområde er 5°C ~ 25°C

Tid for vurdering er 1 gang i timen

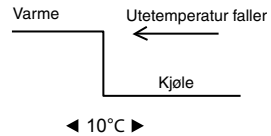

Tank

28. Gulvdriftstid (maksimum)

Startinnstilling: 8 timer

Innstill maksimale driftstimer for oppvarming.
Når maksimal driftstid forkortes, kan tanken varmes hyppigere.

Det er en funksjon for Oppvarming + Tankdrift.

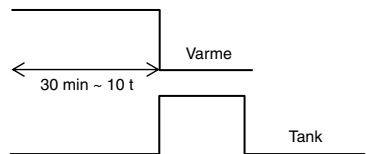

29. Tankens oppvarmingstid (maks)

Startinnstilling: 60 min

Innstill maksimalt antall timer i tanken.
Når maksimal oppvarmingstid reduseres, går den umiddelbart tilbake til varmedrift, men den kan muligens ikke varme tanken helt opp.

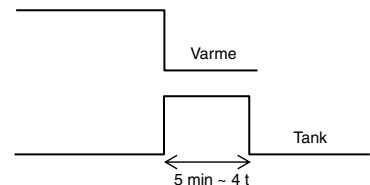

30. Tankens gjenoppvarmingstemp.

Startinnstilling: -8°C

Innstill temperaturen for å utføre ny oppvarming av tankvannet. (Bare ved oppvarming med varmepumpe, (51°C – Temperatur for ny oppvarming) skal bli maksimal temperatur)

Innstillingsområde er -12°C ~ -2°C

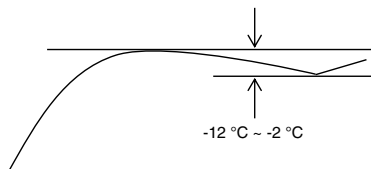

31. Sterilisering

Startinnstilling: 65 °C 10 min

Innstill tidsstyring for å utføre sterilisering.

- ① Innstill driftsdag og tid. (Ukentlig tidsstyringsformat)
- ② Steriliseringstemperatur (55-75°C * Ved bruk av reservevarmer er den 65°C)
- ③ Driftstid (Tid for å kjøre Sterilisering når den har nådd innstillingstemperatur 5 min ~ 60 min)

Brukeren skal innstille for om det skal brukes eller ikke brukes steriliseringsmodus.

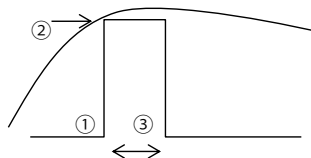

3-5. Service-oppsett

32. Pumpe maksimal hastighet

Startinnstilling: Avhengig av modell

Normalt er innstilling ikke nødvendig. Juster ved behov for å redusere pumpelyd osv. I tillegg finnes det en lufttømmingsfunksjon.

Når *Pumpeflytinnstilling er Maks flyt effekt, vil denne effektinnstillingen være den faste pumpeeffekten som brukes under drift på rommets side.

Service-oppsett		12:00am,Man
Vannhast	Maks.Dr	Drift
88:8 L/min	0xCE	Utluftning
◀ Velg		

33. Nedpumping

Kjør pumpe ned-drift

Service-oppsett	12:00am,Man
Nedpumping:	PÅ
	[↔] Bekreft

Nedpumping pågår	
[⏻] AV	

34. Betongtork

Kjør betongkurering. Velg Rediger, innstill temperaturen for hvert trinn (1-99 1 er for 1 dag). Innstillingsområdet er 25-55°C

Når den er slått PÅ, starter betongtorking.

Når det er 2 soner, tørkes begge soner.

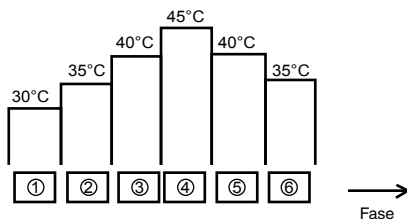

35. Servicekontakt

Kan registrere navn og telefonnummer for kontaktperson når det er systemstopp eller kunden har problemer. (2 elementer)

Service-oppsett	12:00am,Man
Servicekontakt:	
	Kontakt 1
	Kontakt 2
▲ Velg	[↔] Bekreft

Kontakt-1: Bryan Adams	
ABC/abc	0-9/Annet
A B C D E F G H I J K L M N O P Q R	
S T U V W X Y Z a b c d e f g h i	
j k l m n o p q r s t u v w x y z	
▼ Velg	[↔] Angi

4 Service og vedlikehold

Innstillingsmetode for Tilpasset meny

Trykk + + i 5 sekunder.
Skjermen for opplåsing av passord vises, trykk Bekreft og den tilbakestilles.
Passordet vil nå være 0000. Tilbakestill igjen.
(MERK) Viser bare når den er låst med passord.

Vedlikeholdsmeny

Innstillingsmetode for Vedlikeholdsmeny

Vedlikeholdsmeny	12:00am,Man
Aktuatorkontroll	
Testmodus	
Sensoroppsett	
Nullstill passord	
▼ Velg	[↵] Bekreft

Trykk + + i 5 sekunder.

Elementer som kan innstilles

- ① Aktuatorkontroll (manuell PÅ/AV alle funksjonsdeler)
(MERK) Da det ikke er noen beskyttende tiltak, må det utvises forsiktighet slik at det ikke oppstår noen feil ved bruk av hver del (pumpen må ikke slås på når det ikke er noe vann osv.)
- ② Testmodus (testkjøring)
Normalt brukes den ikke.
- ③ Sensoroppsett (forskjøvet åpning av registrert temperatur for hver føler innenfor området -2~-2°C)
(MERK) Bruk denne bare hvis det er avvik i føleren. Den påvirker temperaturstyringen.
- ④ Nullstill passord (Tilbakestill passord)

Tilpasset meny

Innstillingsmetode for Tilpasset meny

Tilpasset meny	12:00am,Man
Kjølemodus	
Reservevarmeapp.	
Nullstill energimonitor	
Tilbakestill driftshistorikk	
Smart VV	
▼ Velg	[↵] Bekreft

Trykk + + i 10 sekunder.

Elementer som kan innstilles

- ① Kjølemodus (innstill med/uten kjølefunksjon) Standard er uten (MERK) Da med/uten kjølemodus kan påvirke den elektriske applikasjonen, må det utvises forsiktighet dette må ikke endres uten videre.
I kjølemodus må det utvises forsiktighet hvis rørene ikke er korrekt isolert, det kan dannes dugg på rør, og vann kan dryppe ned på gulvet og skade gulvet.
- ② Reservevarmeapp. (bruke/ikke bruke reservevarmer)
(MERK) Dette er forskjellig fra innstilling av å bruke/ikke bruke reservevarmer fra kundens side. Når denne innstillingen brukes, vil varmeeffekt som beskyttelse mot frost være deaktivert. (Bruk denne innstillingen dersom det er ønsket av brukerselskapet.)
Ved å bruke denne innstillingen kan avising ikke gjennomføres på grunn av lave innstillingstemperaturer på varmeren, og driften kan stoppe (H75)
Installatøren har ansvar for innstillingen. Dersom den stopper ofte, kan dette skyldes utilstrekkelig sirkulasjonsflyt, for lav innstilling av temperatur i varmeren osv.
- ③ Nullstill energimonitor (slette minne for energiovervåking)
Brukes ved flytting hus og overlevering av enheten.
- ④ Tilbakestill driftshistorikk (slett minne med driftshistorikk)
Brukes ved flytting hus og overlevering av enheten.
- ⑤ Smart DHW (Sett Smart DHW modus-parameter)
 - a) Start-tid: Ny varming av tank ved lavere PÅ-temperatur og videre.
 - b) Stopp-tid: Ny varming av tank ved normal PÅ-temperatur og videre.
 - c) PÅ temp.: Ny varming-temperatur når Smart DHW starter.



Asennusopas

ILMA-VESI-VESIMODUULI + VARAAJA

WH-ADC1216H6E5C

Asennuksessa tarvittavat työkalut

1 Philips-ruuvimeisseli	5 Putkileikkuri	9 Megaohmittari	58,8 N•m (5,8 kgf•m)
2 Vutapassi	6 Jyrsin	10 Yleismittari	65 N•m (6,5 kgf•m)
3 Porakone	7 Veitsi	11 Momenttiavain	117,6 N•m (12,0 kgf•m)
4 jakoavain	8 Mittanauha	42 N•m (4,2 kgf•m)	

TURVALLISUUTEEN LIITTYVIÄ VAROITOMIA

- Lue osio "TURVALLISUUTEEN LIITTYVIÄ VAROITOMIA" huolellisesti, ennen kuin asennat ilma-vesi-vesimoduulia + varaajaa (tästedes nimellä "varaaja").
- Sähkö- ja putkiliitännät saa suorittaa vain valtuutettu sähkö- ja putkimies. Varmista, että sähkövirtatyyppi ja päävirtapiiri sopivat asennettavan mallin kanssa.
- Seuraavia tärkeitä varoituksia on noudatettava, sillä ne koskevat turvallisuutta. Merkintöjen merkitys on kuvattu alla. Ohjeiden huomiotta jättäminen tai laiminlyöminen ja siitä johtuva virheellinen asennus aiheuttaa sekä henkilö- että ainevahinkoja. Vaaran vakavuus on luokiteltu ja merkitty seuraavasti.
- Säilytä tätä asennusopasta laitteen lähellä asennuksen jälkeen.

	VAROITUS	Tämä merkintä tarkoittaa, että on olemassa kuoleman tai vakavan loukkaantumisen vaara.
	VAROITUS!	Tämä merkki varoittaa henkilö- tai ainevahinkojen vaarasta.

Seuraavat kohdat on luokiteltu esitettyjä merkkejä käyttäen:

	Merkki, jolla on valkoinen tausta, viittaa KIELLETTYYN toimenpiteeseen tai toimintaan.
	Tummalla taustalla oleva symboli tarkoittaa, että kyseinen toimenpide on suoritettava.

- Suorita asennuksen jälkeen testiajo varmistaaksesi, että laite toimii oikein. Selitä sitten käyttäjälle laitteen käyttö, ylläpito ja huolto ohjeiden mukaisesti. Muistuta asiakasta siitä, että käyttöohjeet on säilytettävä tulevan tarpeen varalle.
- Jos olet epävarma asennuksesta tai käytöstä, ota yhteyttä valtuutettuun jälleenmyyjään.

VAROITUS

	Älä käytä määrittämätöntä johtoa, muunneltua johtoa, liitäntäjohtoa tai virransyöttöjohtoa. Älä jaa yksittäistä pistorasiaa muille sähkölaitteille. Huono liitäntä, huono eristys tai ylivirta voi aiheuttaa sähköiskun tai tulipalon.
	Älä sido virtajohtoa nippuun. Virtajohto saattaa kuumeta liikaa.
	Pidä muovipussi (pakkausmateriaali) pienten lasten ulottumattomissa, koska se voi tarttua nenän ja suun päälle estäen hengityksen.
	Älä käytä putkipeitettä jäähdyteputken asennukseen. Tämä voi vaurioittaa putkea ja aiheuttaa yksikön toimintahäiriön.
	Älä osta muita kuin valmistajan hyväksymiä sähköisiä tuotteen asennus-, huolto-, tai ylläpitotarkoituksiin, jne. Ne voivat aiheuttaa sähköiskun tai tulipalon.
	Älä vaihda muun tyyppiseen tai lisää muuta kuin määrätyn tyyppistä jäähdytysainetta. Laitte voi vahingoittua, sen osat voivat hajeta tai voi saattaa henkilövahinkoja jne.
	Älä aseta nestettä sisältäviä säiliöitä varaajan päälle. Jos nestettä vuotaa tai läikkyä varaajaan, seurauksena voi olla varaajan vaurioituminen ja/tai tulipalo.
	Älä käytä yhteisjohtoa varaajan ja ulkoyksikön välillä kaapelina. Käytä määritysten mukaista varaajan ja ulkoyksikön välillä kaapelia. Katso ohjeet kohdasta LIITÄ KAAPELI VARAAJAAN ja kytkie varaaja ja ulkoyksikkö toisiinsa tiiviisti. Liitä kunnolla ja kiinnitä kaapeli niin, ettei liittimeen kohdistu ulkoisia voimia. Väärä liitäntä tai kiinnitys aiheuttaa liittimen ylikuumentumisen tai tulipalon.
	Noudata sähkötöissä paikallisia kaapelointistandardeja ja säädöksiä sekä tätä asennusohjetta. Sinun tulee käyttää vain yhtä pistoketta ja erillistä virtapiiriä. Mikäli virtapiiriin kapasiteetti on riittämätön tai virtapiirissä on vikoja, siitä saattaa aiheutua sähköisku tai tulipalo.
	Vesikierron asennustyössä on noudatettava asiaan liittyviä eurooppalaisia ja kansallisia säädöksiä (mukaan lukien EN61770) sekä paikallisia putkitöitä ja rakennusta koskevia säädöksiä.
	Anna jälleenmyyjän tai ammattitaitoisen asentajan suorittaa asennus. Mikäli käyttäjän suorittama asennus on virheellinen, siitä saattaa seurata vesivuoto, sähköisku tai tulipalo.
	<ul style="list-style-type: none"> Tämä on R410A-malli. Älä käytä putkien asennuksessa jo paikalla olevia (R22) putkia tai kierrelliöputkia. Niiden käytöstä saattaa syntyä jäähdytyskiertoon (ja sen putkiin) poikkeavasti korkeapaine, mikä saattaa johtaa räjähdyksen ja henkilövahinkoihin. Käytä vain R410A jäähdytettä. R410A:n kanssa käytettävien kupariputkien paksuuden on oltava vähintään 0,8 mm. Älä koskaan käytä 0,8 mm ohuempia kupariputkia. On suositeltavaa, että jäänolosoljin määrä jää alle 40 mg/10 m.

!	Kun asennat tai sijoitat varaajaa uudelleen, älä päästä mitään muuta ainetta kuin määritettyä kylmäainetta sekoittumaan jäähdytyskiertoon (putkistoon), esim. ilmaa. Ilman sekoittuminen voi aiheuttaa epänormaalin korkeaa painetta jäähdytysjaksoon ja näin seurauksena voi olla räjähdys, tapaturma jne.
!	Noudata tarkasti näitä asennusohjeita asentaessasi laitteen. Mikäli asennus on virheellinen, siitä saattaa seurata vesivuoto, sähköisku tai tulipalo.
!	Asenna laite kestäväään ja vakaaseen paikkaan, joka pystyy kestämään laitteen painon. Mikäli asennuspaikka on liian heikko tai asennus ei ole suoritettu oikein, laite saattaa pudota ja aiheuttaa henkilövahinkoja.
!	Suosittellemme, että laitteelle asennetaan vikavirtasuoja (RCD) kansallisten sähköasennusmääräysten tai maakohtaisten jännönsvirtaa koskevien turvallisuusmääräysten mukaisesti.
!	Asenna jäähdytysputkisto tarkoituksenmukaisesti ennen kompressorin käynnistämistä. Kompressorin käyttö ilman jäähdytysputkiston asentamista ja avoimien venttiilien käyttö voi aiheuttaa ilman imun sisään, epänormaalin korkeaa painetta jäähdytysjaksoon ja näin seurauksena voi olla räjähdys, tapaturma jne.
!	Alaspumppaamisvaiheessa sammuta kompressorin ennen jäähdytysputkien poistoa. Jäähdytysputkiston irrotus käytön aikana sekä venttiilien avaamisen käytön aikana voi aiheuttaa vaikeaa epänormaalin korkeaa painetta jäähdytysjaksoon ja näin seurauksena voi olla räjähdys, tapaturma jne.
!	Kinistä kierreputken mutteri momenttiväiväntä käyttäen esitetyllä tavalla. Mikäli kierreputken mutteri on ylikiristetty, se saattaa murtua pitkän ajan kuluttua ja näin aiheuttaa jäähdytyskaasun vuotoa.
!	Asennuksen päätyttyä tarkista, että laitteistosta ei vuoda jäähdytyskaasua. Jäähdytyskaasun vuoto voi johtaa myrkyllisen kaasun muodostumiseen, jos jäähdytyskaasu altistuu tullelle.
!	Mikäli laitteistosta vuotaa jäähdytyskaasua sen toiminnan aikana, tuuleta tiloja. Sammuta kaikki tullahteet, jos olemassa. Jäähdytyskaasun vuoto voi johtaa myrkyllisen kaasun muodostumiseen, jos jäähdytyskaasu altistuu tullelle.
!	Käytä vain mukana toimitettuja tai määritettyjä asennusosia, sillä muussa tapauksessa seurauksena voi olla koneen irtaaminen tänä vuoksi, vesivutoja, sähköiskuja tai tulipalo.
!	Jos olet epävarma asennuksesta tai käytöstä, ota yhteyttä valtuutettuun jälleenmyyjään.
!	Valitse paikka, jossa vesivuodon sattuessa, tämä ei aiheuta omaisuusvahinkoja.
!	Kun sähkövarusteet asennetaan puurakennukseen, jossa on metallirunko, eivät sähkövarusteet saa olla kosketuksessa rakennukseen sähkötekniikan standardien mukaan. Niiden väliin on asennettava eristys.
!	Varaajan ruuveilla kiinnitettyjen paneelien takana tehtäviä töitä saa suorittaa vain valtuutettu asentaja jälleenmyyjän valvonnan alaisena.
!	Tämä järjestelmä tukee useita syöttöjä. Kaikki virtapiirit on irrotettava, ennen kuin yksikön liittimiin tehdään toimenpiteitä.
!	Kylmävesisytöissä on takaisinvirtauksen säädin, tarkistusventtiili tai tarkistusventtiilillä varustettu vesimittari, ja kuumavesijärjestelmä on valmistettava veden lämpölaajenemisen varalta. Muussa tapauksessa vesi voi vuotaa.
!	Putkisto on huuhdeltava ennen varaajan liittämistä liian poistamiseksi putkistosta. Lika voi vaurioittaa varaajan komponentteja.
!	Tämä asennus voi joutua maan rakennustarkastuksen alaiseksi, ja se voi vaatia ilmoituksen tekemistä paikallisille viranomaisille ennen asennusta.
!	Varaaja on kuljetettava ja säilytettävä pystyasennossa ja kuivassa ympäristössä. Sen voi asettaa selälleen, kun sitä siirretään rakennukseen.
!	Varaajan ruuveilla kiinnitetyn etulevyn kannen takana tehtäviä töitä saa suorittaa vain valtuutettu asentaja jälleenmyyjän valvonnan alaisena.
!	Tämä yksikkö on maadoitettava kunnolla. Maajohtinta ei saa kiinnittää kaasu- tai vesiputkeen, eikä ukkosjohtattimen tai puhelimen maajohtimeen. Muutoin vaarana on sähköisku, jos eristys on rikkoutunut tai varaajassa on maajohtimen vika.
⚠ VAROITUS!	
⊘	Älä sijoita varaajaa paikkaan, johon voi vuotaa herkästi syttyviä kaasuja. Vuodosta johtuva kaasun kerääntyminen laitteen läheisyyteen saattaa aiheuttaa tulipalon.
⊘	Älä päästä jäähdytettyä ulos putkiasennuksen aikana. Jälleenasennuksen tai jäähdytysjärjestelmän korjaustöiden aikana. Varo nestemäistä jäähdytysainetta, sillä se saattaa aiheuttaa pakkasennpurenna.
⊘	Älä asenna laitetta pesuhuoneeseen tai muuhun kosteaan paikkaan. Tämä ruostuttaa ja vaurioittaa laitetta.
⊘	Varmista, että sähköjohtojen eristys ei kosketa kuumiin osiin (esim. jäähdytysnesteputket, vesiputket) eristysvian estämiseksi (sulaminen).
⊘	Älä käytä liikaa voimaa vesiputkien liittämässä, ettei vahingoita niitä. Mahdolliset vuodot voivat aiheuttaa tulvimista ja vahinkoja muuhun omaisuuteen.
⊘	Älä kuljeta varaajaa, jos varaajan sisällä on vettä. Se voi vaurioittaa laitetta.
!	Asenna tyhjennysputket asennusoppaassa esitetyllä tavalla. Mikäli tyhjennys on puutteellinen, huoneeseen saattaa vuotaa vettä, ja irtaimisto saattaa vaurioitua.
!	Sijoita laite helpoppäsyiseen paikkaan, missä huoltotyöt on helppo suorittaa. Varaaja on liitetty pysyvästi päävedensyöttöön.
!	Varaajan liittäminen virtalähteeseen <ul style="list-style-type: none"> • Pistorasian pitäisi olla helpoppäsyisessä paikassa, jotta virta voitaisiin kytkeä pois laitteesta hätätilanteessa. • Noudata kansallisia kaapelointistandardeja ja säädöksiä sekä tätä asennusohjetta. • Suosittelemme, että kytket laitteen pysyvästi virrankatkaisijaan. <ul style="list-style-type: none"> - Virtalähde 1: Käytä hyväksyttyä 30 A:n 2-napaista virrankatkaisijaa, jonka kosketinväli on vähintään 3,0 mm. - Virtalähde 2: Käytä hyväksyttyä 30 A:n 2-napaista virrankatkaisijaa, jonka kosketinväli on vähintään 3,0 mm.
!	Tarkasta oikea napaisuus sähköjohtojen liittämisen yhteydessä. Muussa tapauksessa tämä voi johtaa sähköiskuun tai tulipaloon.
!	Asennuksen jälkeen, tarkasta esintyykö vesivutoja liittämisen alueella koekäytön aikana. Jos vuotoja esiintyy, voi se aiheuttaa vahinkoja muuhun omaisuuteen.
!	Ellei varaajaa käytetä pitkään aikaan, vesi on poistettava sen sisältä.
!	Asennustyöt.
!	Asennustyöhön saatetaan tarvita kolme tai useampia henkilöitä. Varaajan paino voi aiheuttaa tapaturman, jos laitetta kannetaan yksin.

Liitetty lisävarusteet

Nro	Lisäosa	Määrä	Nro	Lisäosa	Määrä
1	Säädettävät jalat 	4	3	Pakkaus 	1
2	Tyhjennyskulma 	1	4	Kaukosäätimen kansi 	1

Valinnaiset lisävarusteet

Nro	Lisävaruste	Määrä
5	Valinnainen piirikortti (CZ-NS4P)	1
6	Verkkosovitin (CZ-TAW1) ja jatkojohto (CZ-TAW1-CBL)	1

Itse hankittavat lisävarusteet (valinnaisia)

Nro	Osa	Malli	Tekniset tiedot	Valmistaja
i	2-teventillisarja	SFA21/18	AC230V	Siemens
	*Jäähdyttävä malli	VVI46/25		Siemens
ii	Huonetermostaatti	Johdollinen	PAW-A2W-RTWIRED	AC230V
		Langaton	PAW-A2W-RTWIREFLESS	
iii	Sekoitusventtiili	167032	AC230V	Caleffi
iv	Pumppu	Yonos 25/6	AC230V	Wilo
v	Tydsäiliön anturi	PAW-A2W-TSBU	-	-
vi	Ulkoanturi	PAW-A2W-TSOD	-	-
vii	Alueen vesianturi	PAW-A2W-TSCH	-	-
viii	Alueen huoneanturi	PAW-A2W-TSRT	-	-
ix	Aurinkopaneelianturi	PAW-A2W-TSSO	-	-

■ Suosittelemme, että itse hankittavat lisävarusteet hankitaan yllä olevassa taulukossa määritellyiltä valmistajilta.

Mittataulukko

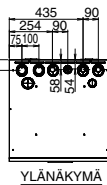
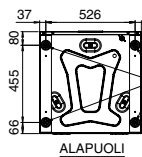
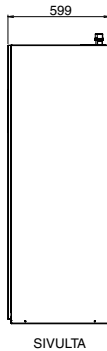
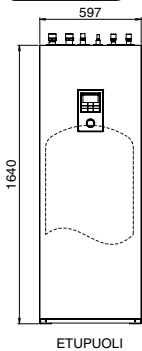

Putkien sijaintikaavio

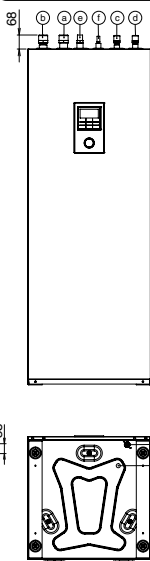

Pääkomponenttikaavio

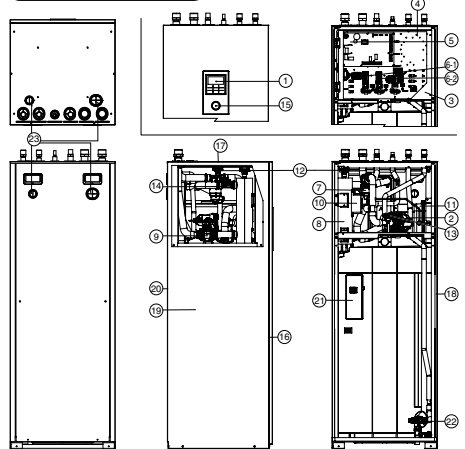

- 1 Kaukosäädin
- 2 Vesipumppu
- 3 Ohjauspaneelin kansi
- 4 Ohjauspaneeli
- 5 Pääpiirikortti
- 6 Yksivaiheinen vikavirtasuoja/suojakytkin (päävirta)
- 7 Yksivaiheinen vikavirtasuoja/suojakytkin (varalämmitin)
- 8 Magneettisuodatin
- 9 Lämmittimen kokoonpano
- 10 3-teventillinen
- 11 Ylikuormitusuoja (ei näkyvillä)
- 12 Paisuntasäiliö
- 13 Virtausanturi
- 14 Paineenrajoitusventtiili
- 15 Vedenpainemittari
- 16 Etukansi
- 17 Yläkansi
- 18 Oikea kansi
- 19 Vasen kansi
- 20 Takakansi
- 21 Säiliön anturi (ei näkyvillä)
- 22 Turvaventtiili
- 23 Holkki (4 kpl)

Putkiliitin	Toiminto	Liittimen koko
Ⓐ	Veden tuloliitäntä (lämmitys-/jäähdytystilasta)	R 1 1/2"
Ⓑ	Veden lähtöliitäntä (lämmitys-/jäähdytystilaan)	R 1 1/2"
Ⓒ	Kylmän veden tuloliitäntä (kotitalouden varaaja)	R 3/4"
Ⓓ	Kuuman veden lähtöliitäntä (kotitalouden varaaja)	R 3/4"
Ⓔ	Jäähdytyskaasu	7/8-14UNF
Ⓛ	Jäähdytysneste	5/8-18 UNF
Ⓔ	Kotitalouden varaajan tyhjennys (tyhjennyskanava) Tyyppi: Palloventtiili	Rc 1/2"
Ⓢ	Tyhjennysveden aukko	---

Malli	Tilavuus (l)	Paino (kg)	
		Tyhjä	Täynnä
WH-ADC1216H6ESC	185	101	286

1 VALITSE PARAS SIJAINTI

Pyydä käyttäjän hyväksyntä ennen asennuspaikan valitsemista.

- Asenna varaaja sisätiloihin paikkaan, jossa ei ole vaaraa jäätymisestä.
- Asenna tasaiselle ja kestäväälle alustalle.
- Varmista, ettei varaajaa sijoiteta lämpö- tai höyrylähteen läheisyyteen.
- Sijoita laite huoneeseen, missä on hyvä ilmanvaihto.
- Sijoita varaaja paikkaan, jossa tyhjennyksestä on helppo huolehtia (esim. kodinhoitotila).
- Valitse paikka, jossa varaajan aiheuttama melu ei häiritse käyttäjiä.
- Varaajan on oltava pois oven tieltä.

- Asenna paikkaan, jossa huolto voidaan tehdä.
- Varmista, että kuvan osoittamia etäisyysviä seinästä, sisäkatolta, aidasta tai muista esteistä on noudatettu.
- Älä asenna säiliöyksikköä kohtaan, jossa palavien kaasujen vuoto voi tapahtua.
- Tue varaajaa, jotta se ei pääse kaatumaan missään olosuhteissa.

Vältä asennuksia, jotka altistavat varaajan seuraaville olosuhteille:

- Äärimmäiset ympäristöolosuhteet; jäiseen ympäristöön tai epäsuotuisille sääolosuhteille alttiina olevaan paikkaan asentaminen.
- Määritetyn jännitteen ylittävää tulojännitettä.

Asennukseen tarvittu tila

(Yksikkö: mm)

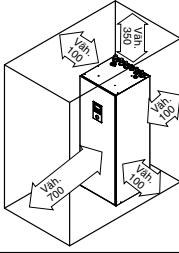

Kuljetus ja käsittely

- Kuljeta laitetta varovasti, jotta siihen ei kohdistu iskuja.
- Poista pakkausmateriaali vasta, kun laite on halutussa asennuspaikassa.
- Asennustyöhön saatetaan tarvita kolme tai useampia henkilöitä. Varaajan paino voi aiheuttaa tapaturman, jos laitetta kannetaan yksin.
- Varaaja voidaan kuljettaa joko pysty- tai vaakasuunnassa.
 - Jos se kuljetetaan vaakasuunnassa, varmista, että pakkauksen FRONT-teksti osoittaa ylöspäin.
 - Jos laite kuljetetaan pystyasennossa, käytä kyllissä olevia kädensuojia, liu'uta ja siirrä laite haluttuun paikkaan.
- Käytä säädettäviä jalkoja , jos varaaja asennetaan epätasaiselle alustalle.



2 REIÄN PORAAMINEN SEINÄÄN JA PUTKIHOJKIN ASENTAMINEN

1. Tee Ø70 mm:n läpivientiaukko.
2. Laita holkki reikään.
3. Kiinnitä läpivientieristin holkkiin.
4. Leikkaa holkki niin, että ulosjäävä osa on noin 15 mm seinästä.

VAROITUS!

- Seinän ollessa ontto varmista, että putkikokoonpanon asentamisen yhteydessä käytetään holkkia. Näin estät hiiriä jyrsimästä johtoa.

5. Viimeistelee käyttäen kittiä tai muuta vastaava tiivistettä niin, että liitoksesta tulee tiivis.

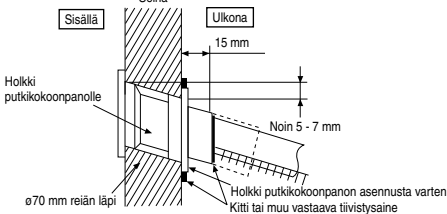

3 PUTKIEN ASENNUS

VEDEN LAATUA KOSKEVAT VAATIMUKSET

Käytettävän veden tulee täyttää Euroopan unionin talousveden laatua koskevan direktiivin 98/83/EY vaatimukset. Pohjaveden (mukaan lukien lähde- ja kaivosvesi) käyttö lyhentää sisäyksikön säiliön käyttöikää.

Sisäyksikössä ei tule käyttää vesijohtovettä, joka sisältää suolaa, happoa tai muita sellaisia epäpuhtauksia, jotka voivat syövyttää säiliötä tai yksikön muita osia.

Tyypillinen putkien asennus

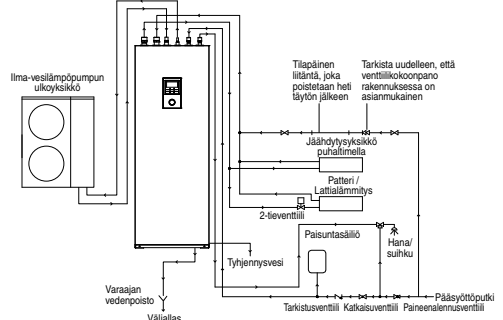

Pääsy sisäisiin komponentteihin

VAROITUS

Tämä jakso on tarkoitettu vain valtuutetulle sähkömiehelle/putkimiehelle. Ruuveilla kiinnitetyn etulevyn kannen takana tehtäviä töitä saa suorittaa vain valtuutettu asentaja jälleenympään valvonnan alaisena.

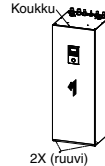

VAROITUS!

Avaa tai sulje etukansi varovasti. Raskas etukansi voi vaurioittaa sormia.

Avaa ja sulje etukansi ¹⁶

1. Irrota 2 asennusruuvia alemmasta etukannesta ¹⁶.
2. Liu'uta sitä ylöspäin niin, että lempempi etukansi ¹⁶ irtoaa hakasesta.
3. Noudata sulkemissa edellä annettuja ohjeita 1–2 käänteisessä järjestyksessä.

Kylmäaineputkien asennus

Tämä varaaja on suunniteltu käytettäväksi yhdessä Panasonicin ilma-vesilämpöpumpun ulkoyksikön kanssa. Jos Panasonic-varaajan kanssa käytetään jonkin toisen valmistajan ulkoyksikköä, järjestelmän parasta mahdollista toimintaa ja luotettavuutta ei voida taata. Silloin takuuta ei voida antaa.

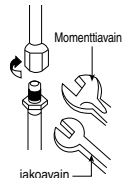

1. Kytke varaaja ilma-vesilämpöpumpun ulkoyksiköön oikeankokoisilla putkilla.

Malli	Putkien koko (Vääntömomentti)		
	Varaaja	Ulkolaite	
WH-ADC1216H6E5C	WH-UX09HE5, WH-UX12HE5, WH-UD12HE5, WH-UD16HE5	Kaasu ø 15,88 mm (5/8") [65 N•m]	Neste ø9,52 mm (3/8") [42 N•m]

⚠ VAROITUS!

Älä kiristä liikaa, sillä se voi aiheuttaa kaasuvuotoja.

2. Tee kierrel sen jälkeen, kun olet asettanut kierrelitosputken (sijoita putkien liitoskohtaan) kupariputkeen. (Mikäli käytät pitkiä putkia)
3. Älä käytä putkipihtejä jäähdteputken avaamiseen. Mutteri voi vaurioitua ja aiheuttaa vuotoja. Käytä sopivaa avainta tai kiintoavainta.
4. Liitä putket:
 - Aseta putken keskikohta linjaan ja kiristä kierrelitosta riittävästi sormin.
 - Kiristä kierrelitosta lisää momenttiavaimella, käyttäen taulukossa annettua vääntömomenttia.

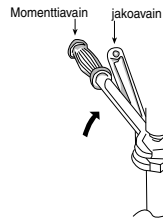

⚠ VAROITUS!

Älä kiristä liikaa, sillä se voi aiheuttaa vesivuotoja.

Älä vedä tai paina kylmäineputkia voimakkaasti, sillä putkien vääntäminen voi aiheuttaa kylmäaineen vuotamisen.

- Eristä vesipiirin putket lämmityskapasiteetin vähenemisen estämiseksi.
- Asennuksen jälkeen, tarkasta esiintynyt vesivuotoja liittännän alueella koekäytön aikana.
- Putkien virheellinen liittäminen saattaa aiheuttaa vian varaajassa.
- Suojaus jäätymiseltä: Jos varaaja altistuu pakkaselle virransyötön vian tai pumpun toimintavien aikana, tyhjennä järjestelmä. Kun vesi on paikallaan järjestelmän sisällä, on sen jäätyminen todennäköistä, mikä voi vaurioittaa järjestelmää. Varmista, että virransyöttö on katkaistu ennen tyhjennystä. Lämmittimen kokoonpano ⑧ saattaa vaurioitua kuivan lämmityksen aikana.
- Korroosionkestävyys: Ruostumaton duplexteräs on luontaisesti korroosionkestävää, kun vedensyöttö tulee julkisesta vesiverkosta. Tämän kestävyuden ylläpitämiseen ei tarvita erityistä huoltoa. Huomaa kuitenkin, että varaajan toimintaa ei taata käytettäessä yksitistä vedensyöttöä.
- Jos varaajasta vuotaa vettä, vesi suositellaan keräämään astiaan (hankittava itse).

PUTKIEK LEIKKAUS JA KIERTEEN TEKO

1. Leikkaa putket putkileikkuria käyttäen ja poista jäyste.
2. Poista jäyste jyrstän käyttäen. Mikäli jäysetä ei poisteta, siitä saattaa aiheutua kaasuvuoto. Aseta putkipuoli alaspäin välttääksesi metallilajueen joutuminen putken sisälle.
3. Tee kierre vasta sen jälkeen kun olet laittanut kierrelitosputken kupariputkiin.

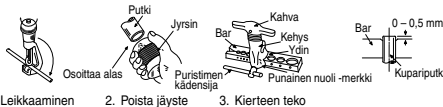

1. Leikkaaminen
 2. Poista jäyste
 3. Kierteen teko
- Huonosti tehty kierrelitus ■
- Silloin kun kierrelitoksen kierre on tehty kunnolla, kierteen sisäpinta kiiltää tasaisesti ja on jokapaikasta tasapaksu. Koska kierre tulee kosketuksiin liittosten kanssa, tarkista kierteen viimeistely huolellisesti.



Vesiputkien asennus

- Pyydä valtuutettua vesikiertoasentajaa asentamaan vesikierto.
- Tämän vesikierron on noudatettava asiaan liittyviä eurooppalaisia ja kansallisia säädöksiä (mukaan lukien EN61770), ja paikallisia rakennusta koskevia säädöksiä.
- Varmista, että vesikierron asennettavat komponentit kestävät vedenpaineen käytön aikana.
- Älä käytä kuluneita putkia.
- Älä käytä liikaa voimaa putkien liittämässä, jotta et vahingoita niitä.
- Valitse tiiviste joka kestävä järjestelmän paineen ja lämpötilan.
- Käytä kahta avainta liittännän kiristämiseen. Kiristä mutteria lisäämomenttiavaimella, käyttäen taulukossa annettua vääntömomenttia.
- Peitä putkenpää jotta lika ja pöly ei pääse putken seinän läpi viennin aikana.
- Jos muuta kuin messinkiputkea käytetään asennuksessa, eristä putket galvaanisen korroosion ehkäisemiseksi.
- Ala käyttää galvanoitua/sahkosinkittyä putkea, tämä aiheuttaa galvaanista korroosiota.
- Käytä sopivaa mutteria kaikkiin varaajaan liitännöihin ja puhdista kaikki putket hanavedellä ennen asennusta. Katso lisätietoja Putkien sijaintikaaviosta.

Putkiin	Mutterin koko	Kiristysmomentti
③ & ⑥	RP 1 1/4"	117,6 N•m
④ & ④	RP 3/4"	58,8 N•m

(A) Lämmitys-/jäähdytystilan putkisto

- Yhdistä varaajan putkiin ③ lämmityspatterin/lattialämmityksen lähtöliitäntään.
- Yhdistä varaajan putkiin ④ lämmityspatterin/lattialämmityksen tulo-liitäntään.
- Putkien virheellinen liittäminen saattaa aiheuttaa vian varaajassa.
- Katso seuraavasta taulukosta kunkin ulkoyksikön nimellisvirtausmäärä.

Varaaja	Malli		Nimellisvirtausmäärä (l/min)	
	Ulkolaite	Jäähdytys	Lämmitys	
WH-ADC1216H6E5C	WH-UX09HE5	20,1	25,8	
	WH-UX12HE5	28,7	34,4	
	WH-UD12HE5	28,7	34,4	
	WH-UD16HE5	35,0	45,9	

(B) Kotitalouden varaajan putkisto

- Kotitalouden varaajan putkistoon suositellaan asennettavaksi paisuntasäiliö (hankittava itse). Katso Tyyppillinen putkien asennus -osiota paisuntasäiliön paikka.
- Paisuntasäiliön (hankittava itse) suositeltu esilatauspaine = 0,35 MPa (3,5 baaria).
- Jos suurin vedenpaine tai vedensyötön paine on yli 500 kPa, asenna paineenalennusventtiili vedensyöttöön. Suurempi paine saattaa vaurioittaa varaajaa.
- Seuraavien määrittysten mukainen paineenrajoitusventtiili (hankittava itse) suositellaan asennettavaksi varaajan putken liittimen ③ linjaan. Katso osiosta Tyyppillinen putkien asennus näiden venttiilien tiedot.
- Suositellun paineenalennusventtiilin tiedot:
 - Asetettu paine: 0,35 MPa (3,5 baaria)
- Kytke venttiili varaajan putken liittimeen ④ ja päävedensyöttöön, jotta voit syöttää sopivan lämpöistä vettä suihkun tai hanan käyttöön. Muussa tapauksessa voi aiheutua palovammoja.
- Putkien virheellinen liittäminen saattaa aiheuttaa vian varaajassa.

SUOMI

(C) Tyhjennyskulma ja letkuasennus

- Kiinnitä tyhjennyskulma ② ja pakkaus ③ vedenpoistoreiän pohjaan ④.

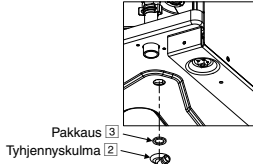

- Käytä sisähalkaisijaltaan 17 mm olevaa tyhjennysletkua.
- Tämä putki on asennettava alaspäin jatkuvana ja paikkana, jossa se ei voi jäätyä. Väärin asennettu tyhjennysputki voi aiheuttaa vesivuotoja ja vahingoittaa huonekaluja.
- Jos tyhjennysletku on liian pitkä, käytä metallitukea sen aaltoilun estämiseksi.
- Ohjaa tyhjennysletku ulos kuvan mukaisesti.

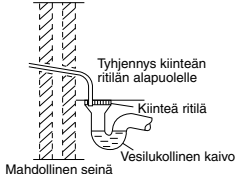

Kuva tyhjennysletkun ohjaamisesta ulkotoihin

- Älä aseta tätä letkua viemäri- tai laskuputkeen, joka voi muodostaa ammoniakkipäästöjä tai rikkikaasua jne.
- Käytä tarvittaessa letkun kiristintä tyhjennysletkun kiristämiseksi vuotojen estämiseksi.
- Letkusta saattaa tippua vettä, joten on varmistettava, ettei letkun poistoaukko ole koskaan suljettuna tai tukossa.

(D) Kotitalouden lämminvesivaraajan tyhjennys (tyhjennyskanava) ja turvaventtiilin putkisto

- Turvaventtiili 0,8 MPa (8 bar) on integroitu kotitalouden lämminvesivaraajaan.
- Tyhjennyskanava ja turvaventtiilin tyhjennysputki on yhdistetty samaan poistoputkeen.
- Käytä tässä poistoliitännässä R $\frac{1}{2}$ "-urosliitintä (putken liitin ④).
- Putket on aina asennettava alaspäin jatkuvana. Putkisto ei saa olla pidempi kuin 2 m, eikä sinä saa olla enempää kuin 2 kulmaa. Siihen ei myöskään saa tiivistystä kosteutta eikä se saa jäätyä.
- Tästä tyhjennyskanavasta tulevaa poistoputkea ei saa sulkea. Veden on päästävä poistumaan.
- Putkiston pää on sijoitettava siten, että se on näkyvissä eikä aiheuta vahinkoa. Pidä se poissa sähkölaitteiden lähetyiltä.
- Suosittelemme väliaaltaan asentamista tähän ④ putkistoon. Väliaaltaan tulee olla näkyvissä ja asennettu pois päin jäisestä ympäristöstä ja sähkökomponenteista.

4 LIITÄ KAAPELI VARAAJAAN

VAROITUS

Tämä osan saa asentaa vain valtuutettu ja lisensoitu sähkömies. Ohjauspaneelin kansi ③ takana ruuveilla kiristettyjä osia koskevat työt saa suorittaa vain pätevän urakoitsijan, asennusinsinöörin tai huoltohenkilön ohjauksessa.

VAROITUS!

Ole erityisen varovainen, kun avaat ohjauspaneelin kannen ③ ja ohjauspaneelin ④ yksikön asennusta ja huoltoa varten. Muuten voit loukkaantua.



Virtakaapelin ja liitiskaapelin kiinnittäminen

1. Varaajan ja ulkoyksikön yhdyskaapelin pitää olla suojattu hyväksytyllä, joustavalla polykloropreeniletkulla, tyyppiä 60245 IEC 57, tai raskaammalla letkulla. Katso alla olevasta taulukosta kaapelin kokovaatimukset.

Malli		Liitiskaapelin koko
Varaaja	Ulkolaite	
WH-ADC1216H6E5C	WH-UX09HE5, WH-UX12HE5, WH-UD12HE5, WH-UD16HE5	4 x väh. 4,0 mm ²

- Varmista, että ulkolaitteen johtojen värit ja terminaalinumeroit vastaavat varaajan vastaavia johtoja ja numeroita.
 - Maadoitusjohdon on oltava pidempi kuin muut johdot kuvan mukaisesti sähköturvallisuuden varmistamiseksi siinäkin tapauksessa, että johto luistaa ulos pidikkeestä (puristin).
2. Eristyslaite on kytkettävä virtalähteen kaapeliin.
 - Eristyslaitteessa (irtikytkemiseksi) tulee olla vähintään 3,0 mm kosketinväli.
 - Kytke hyväksytty polykloropreenipäällystetty virtalähteiden 1 ja 2 johdot, tyyppimääritykseltään 60245 IEC 57 tai paksumpi johto liitintätauluun ja johdon toinen pää eristyslaitteeseen (irtikytkemiseksi). Katso alla olevasta taulukosta kaapelin kokovaatimukset.

Malli		Virransyöttöjohto	Kaapelin koko	Eristyslaitteet	Suositeltu RCD
Varaaja	Ulkolaite				
WH-ADC1216H6E5C	WH-UD12HE5	1	3 x väh. 2,5 mm ²	30A	30mA, 2P, tyyppi A
		2	3 x väh. 4,0 mm ²	30A	30mA, 2P, tyyppi AC
	WH-UD16HE5 WH-UX09HE5 WH-UX12HE5	1	3 x väh. 4,0 mm ²	30A	30mA, 2P, tyyppi A
		2	3 x väh. 4,0 mm ²	30A	30mA, 2P, tyyppi AC

3. Johdot on vietävä ohjauslevyn pohjassa olevan holkin läpi ennen niiden kytkemistä riviliittimeen. Näin terävät reunat eivät vahingoita johtoja. Holkkia on käytettävä eikä sitä saa irrottaa.

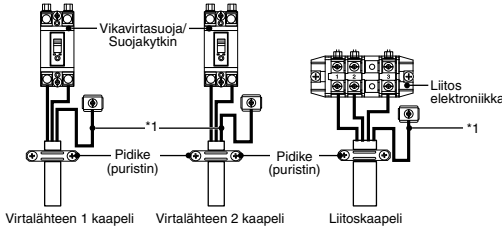
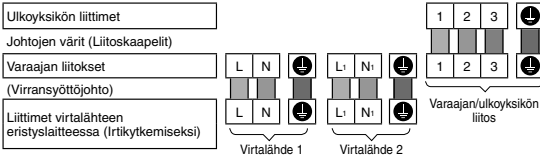

Liitinruuvi	Kiristysmomentti cN•m {kg•cm}
M4	157-196 {16-20}
M5	196-245 {20-25}

*1 - Maajohtojen turvallisuuksista otava pidempi kuin muut johdot.

JOHTOJEN KUORIMINEN JA LIITÄNTÄVAATIMUKSET

Johtojen kuoriminen

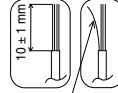

Ei irtonaisia säikeitä liitettäessä

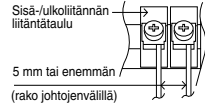

Johdin täysin sisällä



Johdin aseeltu liian syvään



Johdin ei täysin liitetty



LIITÄNTÄVAATIMUKSET

Koskee varaajaa malleissa WH-UX09HE5, WH-UX12HE5, WH-UD12HE5, WH-UD16HE5

- Laitteiston virtalähde 1 on IEC/EN 61000-3-12:n mukainen.
 - Laitteen virtalähde 1 on liitettävä sopivaan verkkovirtaliitännään, jonka käyttöjännite on $\geq 100A$ vaihetta kohti. Tarkasta sähkötoimittajalta että käyttöjännite liitännäkohdassa on riittävä laitteelle.
 - Laitteiston virtalähde 2 on IEC/EN 61000-3-12:n mukainen.
 - Laitteen virtalähde 2 on liitettävä sopivaan verkkovirtaliitännään, jonka suurin sallittu järjestelmän liitännäkohdan impedanssi Z_{max} on seuraava: 0,255 Ω .
- Ota yhteys verkkovirran jakelijaan varmistaaksesi, että virtalähde 2 liitetään vain liitännään, jonka impedanssi on enintään edellä mainittu.

5 VEDEN OTTO JA POISTO

- Tarkista, että kaikki putkiasennukset on kunnolla tehty ennen seuraavia vaiheita.

LASKE VESI SISÄÄN

Kotitalouden varaaja

1. Aseta kotitalouden varaajan tyhjennys (tyhjennyskanava) ④ kohtaan "SULJE".



Kotitalouden varaajan tyhjennys (tyhjennyskanava) ④

2. Avaa kaikki hanat/suihkut.
3. Ala täyttää varaajaa putkiliittimen kautta ③.
20-40 minuutin kuluttua vettä pitäisi virrata hanasta/suihkusta.
Ota muussa tapauksessa yhteys paikalliseen valtuutettuun jälleenmyyjään.
4. Tarkista, ettei putkien liitännöistä vuoda vettä.
5. Aseta kotitalouden varaajan tyhjennyksen (tyhjennyskanava) ④ kohtaan "AVAA" 10 sekunnin ajaksi putken ilmaamiseksi. Aseta se sitten kohtaan "SULJE".
6. Kierrä turvaventtiilin ② nuppia hiukan vastapäivään ja pidä sitä paikallaan 10 sekunnin ajan putkiston ilmaamiseksi. Palauta nuppi sitten alkuperäiseen asentoon.
7. Varmista, että vaiheet 5 ja 6 suoritetaan aina, kun kotitalouden lämminvesivaraajaan lisätään vettä.
8. Kierrä turvaventtiilin ② nuppia vastapäivään vastapaineen estämiseksi turvaventtiilissä ②.

Tilan lämmitys/viilennys

1. Käännä ilmausventtiiliin ⑫ kytkintä vastapäivään kokonainen kierros täysin suljetusta tilasta.



2. Aseta paineenrajoitusventtiili ⑬ tasolle "ALAS".

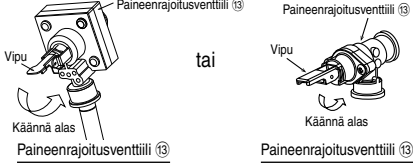

3. Ala laskea vettä (korkeintaan 0,1 MPa:n (1 barin) paineella) lämmitys/viilennysvirtapiiriin putkiliitoksen ④ kautta. Lopeta veden laskeminen, jos vettä alkaa virrata paineenrajoitusventtiiliin ⑬ tyhjennysletkusta.
4. Kytke varaaja ON-asentoon ja tarkista, että vesipumppu ② on käynnissä.
5. Tarkista, ettei putkien liittännöistä vuoda vettä.
6. Vesi voi valua tyhjennysletkusta. Putki on tuettava niin, että sen ulostulo ei sulkeudu tai tukkeudu.

LASKE VESI POIS

Kotitalouden varaaja

1. Kytke virta OFF-asentoon.
2. Aseta kotitalouden varaajan tyhjennys (tyhjennyskanava) ④ kohtaan "AVAA".
3. Avaa hana/suihku, jotta ilma pääsee virtamaan.
4. Kierrä turvaventtiiliin ⑫ nuppia hiukan vastapäivään ja pidä sitä paikallaan, kunnes kaikki ilma on poistunut putkistosta. Palauta nuppi alkuperäiseen asentoon, kun putkisto on varmasti tyhjä.
5. Aseta tyhjennyksen jälkeen kotitalouden varaajan tyhjennys (tyhjennyskanava) ④ tilaan "SULJE".

6 VAHVISTUS

VAROITUS

Muista kytkeä virta pois päältä ennen yllä mainittujen tarkastusten suorittamista.

TARKASTA VEDENPAINE

 *(0,1 MPa = 1 bar)

Vedenpaineen tulee olla vähintään 0,05 MPa (vedenpainemittarilla tarkistettuna ⑮). Lisää tarvittaessa vettä varaajaan (putkiliitoksen kautta ③).

TARKASTA PAINEENRAJOITUSVENTTIILI ⑬

- Tarkista paineenrajoitusventtiilin ⑬ toiminta kääntämällä vipu vaakasuoraan.
- Jos et kuule ääntä (veden tyhjentyminen), ota yhteyttä jälleenmyyjään.
- Paina vipu alas tarkistuksen jälkeen.
- Mikäli vettä valuu varaajasta, sammuta järjestelmästä virta ja ota yhteys paikalliseen valtuutettuun jälleenmyyjään.

PAISUNTASÄILIÖN ⑪ ESIPAINEN TARKISTUS

Tilan lämmitys/viilennys

- Tähän varaajaan on asennettu paisuntasäiliö ⑪, jonka ilmatilavuus on 10 l ja alkupaine 1 baaria.
- Veden kokonaismäärän järjestelmässä tulee olla alle 200 l. (Varaajan putkien sisätilavuus on noin n. 5 l)
- Jos vesimäärä on suurempi kuin 200 l, lisää toinen paisuntasäiliö. (hankitaan itse)
- Varmista, että asennuksen vesikiertäjärjestelmän korkeusero on enintään 10 m.

TARKASTA VIKAVIRTASUOJA/SUOJAKYTKIN

Tarkasta, että vikavirtasuoja/suojakytkin on "ON"-tilassa ennen vikavirtasuojan/suojakytkimen tarkastusta. Kytke virta varaajaan.

Tämän testausvaiheen voi suorittaa vain, jos varaajaan on kytketty virta.

VAROITUS

Älä koske muihin osiin kuin suojakytkimeen/kotelon yläkannen -testipainikkeeseen, kun varaajaan on kytketty virta. Tämä voi johtaa sähköiskuihin. Ennen kuin liitäntöjä käsitellään, kaikki syöttöpiirit on katkaistava.

- Paina vikavirtasuojan/suojakytkimen "TEST"-painiketta. Vipu kääntyy alaspäin ja näyttää "0", jos se toimii oikein.
- Jos vikavirtasuoja/suojakytkin ei toimi oikein, ota yhteyttä jälleenmyyjään.
- Kytke pois virransyöttö varaajasta.
- Jos vikavirtasuoja/suojakytkin toimii normaalisti, aseta vipu "ON"-asentoon uudestaan kokeen päätyttyä.

7 KAUKOSÄÄTIMEN ASENTAMINEN HUONETERMOSTAATTINA

- Varaajaan kiinnitetty kaukosäädin ① on mahdollista siirtää huoneeseen huonetermostaattiksi.

Asennuspaikka

- Asenna kaukosäädin 1–1,5 m:n korkeudelle lattiasta (sijoita se paikkaan, jossa se pystyy tunnistamaan huoneen keskilämpötilan).
- Asenna se seinään pystyasentoon.
- Vältä seuraavia asennuspaikkoja:
 1. Suorassa auringonpaisteessa tai ilmavirrassa, esim. ikkunan vieressä.
 2. Huoneen ilmanvirtausta estävien kohteiden suojassa tai takana.
 3. Paikat, joissa kosteus tiivistyy (kaukosäädin ei ole kosteustiivis eikä tippuvaista vedeltä suojattu.)
 4. Lähellä lämmönlähteitä.
 5. Epätasaisella alustalla.
- Jätä vähintään 1 metrin väli televisioon, radioon tai tietokoneeseen. (Laitte saattaa aiheuttaa häiriöitä kuvaan tai ääneen)

Kaukosäätimen johdotus

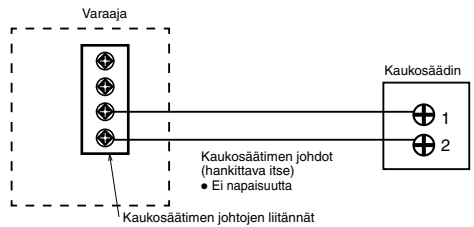

- Kaukosäätimen johdon on oltava (2 x väh. 0,3 mm²) kaksoiseristetty PVC- tai kumipäällysteinen johto. Johdon koko pituus voi olla enintään 50 metriä.
- Älä kytke johtoja muihin varaajan liitäntöihin (esim. virtalähteen johtojen liittämät). Tämä voi aiheuttaa toimintahäiriön.
- Älä niputa johtoja yhteen virtalähteen johtojen kanssa tai suoja niitä samalla metalliputkella. Tämä voi aiheuttaa toimintavirheen.

Kaukosäätimen irrottaminen varaaajasta

1. Irrota kotelon yläosa alaosasta.

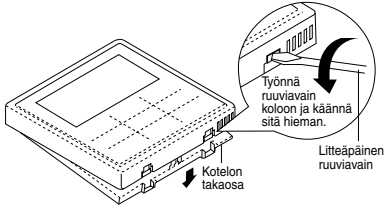

2. Irrota johdot kaukosäätimen ja varajaan liitäntöjen väliltä.

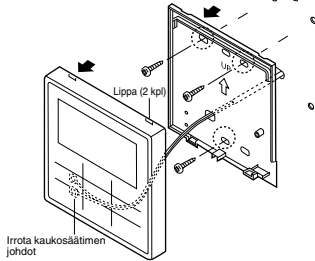

Kaukosäätimen kiinnittäminen

Näkyviin jäävä tyyppi

Valmistelu: Tee 2 aukkoa ruuveille meisselillä.

3 Kiinnitä kotelon etuosa. 1 Kiinnitä kotelon takaosa seinään.

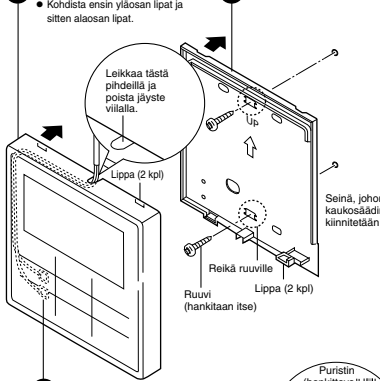

2 Liitä kaukosäätimen johdot

- Asettele johdot kotelon uriin.

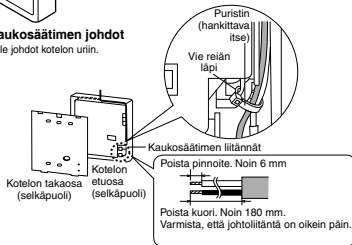

Upotettu tyyppi

Valmistelu: Tee 2 aukkoa ruuveille meisselillä.

3 Kiinnitä kotelon etuosa. 1 Kiinnitä kotelon takaosa seinään.

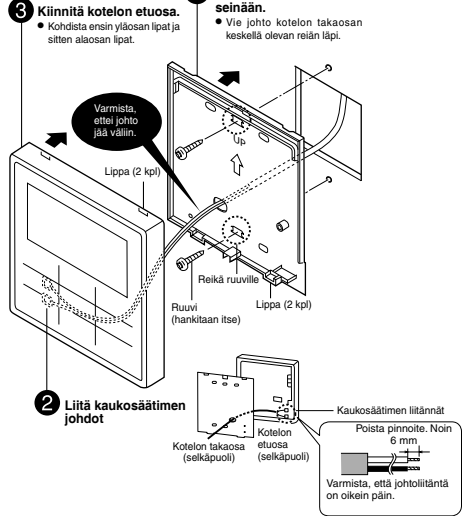

Aseta kaukosäätimen kansi paikalleen

• Vaihda olemassa oleva kaukosäätimen kansi kaukosäätimen poistosta jäävän aukon peittävään kaukosäätimen kanteen [4].

1. Vapauta kaukosäätimen kannen koukut etukannen [16] takaa.

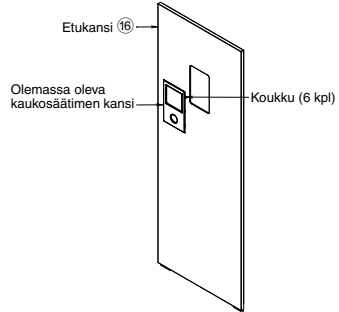

2. Paina sen tilalle asetettavaa kaukosäätimen kantta [4] edestä, jotta se kiinnittyy etulevyyn.

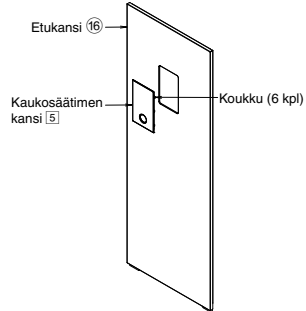

8 TESTIAJO

- Varmista ennen koekäyttöä, että seuraavat kohdat on tarkistettu:
 - Putkitus on tehty oikein.
 - Sähkökaapelin liitokset on tehty oikein.
 - Varaaja on täytetty vedellä ja ilmatu.
 - Kytke virta täytettyäsi varaajaan täyteen.
- Kytke varaaja ON-asentoon. Aseta varaajan suojakytkin/ kotelon yläkanssi "ON"-tilaan. Katso sitten kaukosäätimen käyttöohje ohjekirjasta ①.

Huomautus:

- Talvella yksikön virtalähde täytyy käynnistää ja yksikkö täytyy asettaa valmistustilaan vähintään 15 minuutiksi ennen koekäyttöä. Antamalla kylmäaineen lämmetä riittävän kauan välttät turhat virhekoodit.

- Normaalissa käytössä tulee vedenpainemittarin ⑮ lukeman olla 0,05 MPa ja 0,3 MPa välillä.
- Puhdista magneettisuodatinrja koekäytön jälkeen ⑦. Asenna se uudelleen puhdistettuasi sen.

TARKISTA VESIKIERRON VEDEN VIRTAUS

Varmista, että veden enimmäisvirtausmäärä pääpumpun käynnissä ollessa on vähintään 15 l/min.

*Veden virtausmäärän voi tarkistaa huoltoasetuksissa (Pumpun enimmäisnopeus)

[Lämmitystoiminnon käyttö silloin, kun veden lämpötilan on alhainen ja veden virtausnopeus on vähäinen, saattaa aiheuttaa "H75"-tilan sulatuksen aikana.]

NOLLAA YLIKUORMITUSSUOJA ⑩

Ylikuormitussuoja ⑩ on asennettu estämään veden ylikuumentuminen. Kun ylikuormitussuoja ⑩ laukeaa korkealla veden lämpötilalla, nollaa se seuraavasti.

- Ota suojus pois.
- Paina keskipainiketta varovasti testikynällä ylikuormitussuojan ⑩ nollaamiseksi.
- Kiinnitä suojus takaisin paikalleen.



9 HUOLTO

- Varmista varaajan turvallisuus ja optimaalinen toiminta, suojakytkin/ kotelon yläkanssi, johdotukset ja putkisto säännöllisesti. Tämä on annettava valtuutetun jälleenmyyjän tehtäväksi. Tilaa määräaikainen tarkistus jälleenmyyjältä.

Magneettisuodatinrjan huolto ⑦

- Kytke virta OFF-asentoon.
- Aseta magneettisuodatinrjan ⑦ alle allas.
- Irrota magneettitanko magneettisuodatinrjan ⑦ pohjasta kiertämällä.
- Irrota tyhjennysaukon suojus kruusikoloavaimella (8 mm).
- Avaa huoltoventtiili kruusikoloavaimella (4 mm), jotta likavesi pääsee valumaan tyhjennysaukon kautta altaaseen. Sulje huoltoventtiili, kun allas on täynnä, jotta neste ei valu varaajaan. Kaada likavesi pois.
- Kiinnitä tyhjennysaukon suojus ja magneettitanko takaisin paikalleen.
- Lämmitys-/jäähdytyspiirin täyttäminen tarvittaessa uudelleen (katso lisätiedot kohdasta 5)
- Kytke virta.

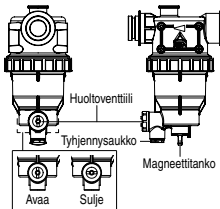

Turvaventtiilin huolto ②②

- Suosittellemme ehdottomasti, että venttiili avataan säännöllisin väliajoin kiertämällä nuppia vastapäivään sen varmistamiseksi, että vesi virtaa vapaasti tyhjennysputkessa, että se ei ole tukossa ja että kalkkisaostumat poistuvat siitä.

OIKEA PUMPUN PYSÄYTTÄMINEN

VAROITUS

Noudata tarkasti seuraavia ohjeita pumpun alasarjossa. Seurauksena voi olla räjähdys, ellei ohjeita noudateta.

- Kun varaaja ei ole käytössä (valmiustila), siirry kaukosäätimessä Huoltoasetukset-valikkoon ja käynnistä pumpu valitsemalla tyhjennyspumppaustoiminto. (Katso lisätietoja LIITTEESTÄ)
- 10-15 minuutin jälkeen, (1 tai 2 minuuttia alhaisessa lämpötilassa (< 10°C)), sulje ulkoyksikön 2-venttiili kokonaan.
- Sulje ulkoyksikön 3-venttiili kokonaan 3 minuutin kuluttua.
- Paina kaukosäätimen ① "OFF/ON" -kytkintä pumpun alasarjoituminnon lopettamiseksi.
- Irrota kylmäaineputket.

Ilmanvaihtoyksikön asennus varaajan päälle (valinnainen)

- Kun asennat ilmanvaihtoyksikköä varaajan päälle, katso ilmanvaihtoyksikön asennusopasta.

VAROITUS!

Kiinnitä ilmanvaihtoyksikön mukana tulleet jalat varaajan yläpaneelin puolisyyysiin reikiin ennen ilmanvaihtoyksikön asennusta. Muuten painava ilmanvaihtoyksikkö saattaa kaatua ja aiheuttaa loukkaantumisen.

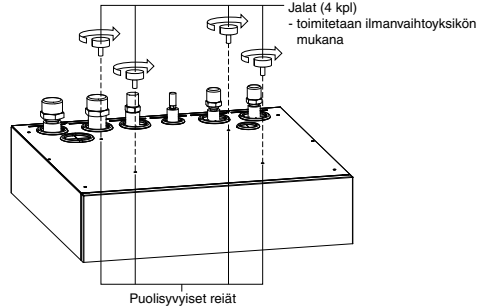

TARKISTA SEURAAVAT ASIAT

- Onko varaaja kunnolla asennettu betonilattiaan?
- Onko kierrelliitosputkien liittämisskohdissa kaasuvuotoja?
- Onko kierrelliitosputkien liittämisskohdissa suoritettu lämpöeristys?
- Onko paineenrajoitusventtiilin ⑬ toiminta normaali?
- Onko vedenpaine korkeampi kuin 0,05 MPa?
- Onko vedenpoisto asennettu oikein?
- Täyttääkö virtalähteen virtalaitteen arvot?
- Onko suojakytimen/kotelon yläkanssi ja liitoksen kaapelit kiinnitetty kunnolla?
- Onko kaapelit kiinnitetty tukevasti eristyslaitteella?
- Onko maadoitus tehty oikein?
- Onko vikavirtasuojan/suojakytimen toiminta normaali?
- Toimiiko kaukosäätimen ① LCD-näyttö oikein?
- Kuuluuko epätavallista ääntä?
- Toimiiko lämmitys normaalisti?
- Esiintyykö varajassa vesivuotoja testiajossa?
- Onko turvaventtiilin ②② nuppia kierretty ilman poistamiseksi?

1 Järjestelmän muunnelmia

Tässä osassa esitellään ilma-vesilämpöpumpun eri järjestelmämuunnelmia ja niiden asetukset.

1-1 Laitteen lämpötila-asetusten eri käyttötavat.

Lämpötilan hallintatavat lämmityskäytössä

1. Kaukosäädin

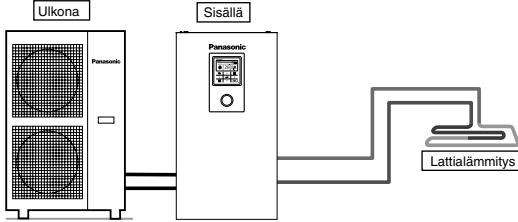

Kaukosäätimen asetukset

Asennusasetukset
 Järj. määrittäminen
 Valinnainen piirikortti - Ei
 Alue ja anturi:
 Veden lämpötila

Kytke lattialämmitys tai lämpöpatteri suoraan varaajaan.
 Kaukosäädin asennetaan varaajaan.
 Tämä on yksinkertaisin perusjärjestelmä.

2. huonetermostaatti

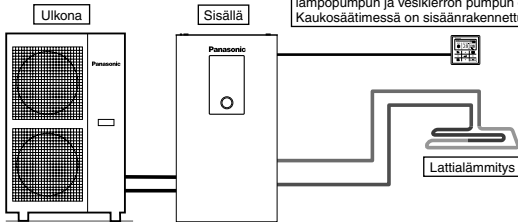

Varaaja vastaanottaa kaukosäätimeltä huonelämpötilasignaalin (ON/OFF) lämpöpumpun ja vesikierron pumpun ohjaamiseksi.
 Kaukosäätimessä on sisäänrakennettu termistori.

Kaukosäätimen asetukset

Asennusasetukset
 Järj. määrittäminen
 Valinnainen piirikortti - Ei
 Alue ja anturi:
 Huonetermostaatti
 Sisäinen

Kytke lattialämmitys tai lämpöpatteri suoraan varaajaan.
 Irrota kaukosäädin varaajasta ja asenna se huoneeseen, johon lattialämmitys on asennettu.
 Tässä käytössä kaukosäädintä käytetään huonetermostaattina.

3. Ulkoinen huonetermostaatti

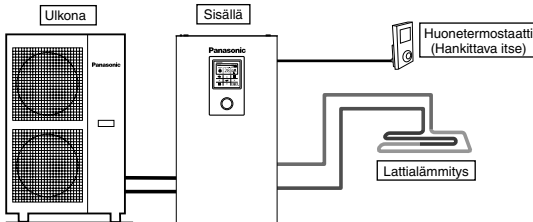

Kaukosäätimen asetukset

Asennusasetukset
 Järj. määrittäminen
 Valinnainen piirikortti - Ei
 Alue ja anturi:
 Huonetermostaatti
 (Ulkoinen)

Kytke lattialämmitys tai lämpöpatteri suoraan varaajaan.
 Kaukosäädin asennetaan varaajaan.
 Asenna erillinen ulkoinen huonetermostaatti (hankittava itse) huoneeseen, johon lattialämmitys on asennettu.
 Tässä käytössä käytetään ulkoista huonetermostaattia.

4. Huonetermostori

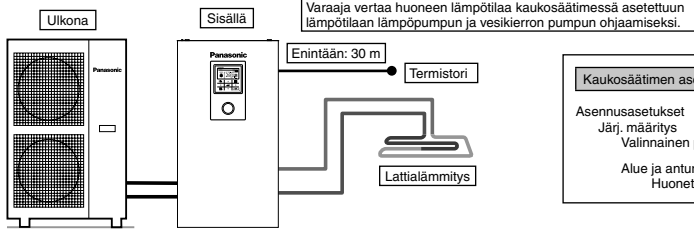

Kaukosäätimen asetukset

Asennusasetukset
 Järj. määrätyt
 Valinnainen piirikortti - Ei

Alue ja anturi:
 Huonetermostori

Kytke lattialämmitys tai lämpöpatteri suoraan varaajaan.

Kaukosäädin asennetaan varaajaan.

Asenna erillinen ulkoinen huonetermostori (Panasonicin määrittämä) huoneeseen, johon lattialämmitys on asennettu.

Tässä käytössä käytetään ulkoista huonetermostoria.

Vesikierron veden lämpötilan asettamiseen on kaksi tapaa.

Suora: aseta vesikierron veden lämpötila suoraan (kiinteä arvo)

Kompensointikäyrä: vesikierron veden lämpötila riippuu ulkolämpötilasta

Jos käytössä on huonetermostaatti tai -termistori, voit valita kompensointikäyrän.

Säädä tässä tapauksessa kompensointikäyrää termostaatin ON/OFF-tilan mukaan.

- (Esimerkki) Jos huonelämpötila kohoaa erittäin hitaasti → kompensointikäyrää korotetaan erittäin nopeasti → kompensointikäyrää alennetaan

Esimerkkejä asennuksista

Lattialämmitys 1 + Lattialämmitys 2

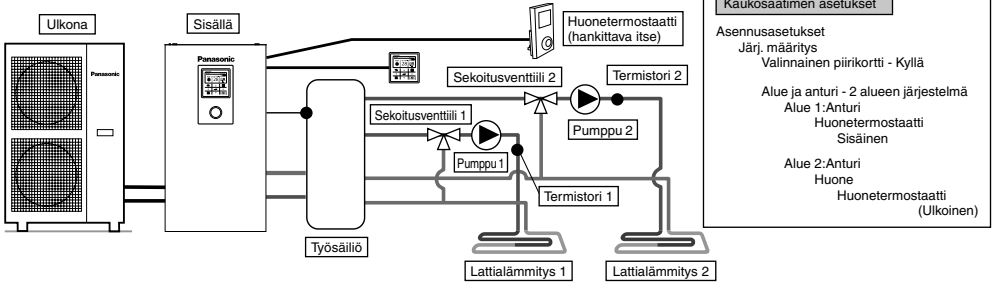

Kaukosäätimen asetukset

Asennusasetukset
 Järj. määrätyt
 Valinnainen piirikortti - Kyllä

Alue ja anturi - 2 alueen järjestelmä
 Alue 1: Anturi
 Huonetermostaatti
 Sisäinen

Alue 2: Anturi
 Huone
 Huonetermostaatti
 (Ulkoinen)

Liitä lattialämmityksen kaksi kiertoa yksikköön työsäiliön kautta, kuten kuvassa.

Asenna sekoitusventtiilit, pumput ja termistorit (Panasonicin määrittämät) kumpaankin kiertoon.

Irrota kaukosäädin varaajasta, asenna se yhteen kiertoon ja käytä sitä huonetermostaattina.

Asenna ulkoinen huonetermostaatti (hankittava itse) toiseen kiertoon.

Kierrojen veden lämpötilat voidaan asettaa toisistaan riippumattomasti.

Asenna työsäiliöön säiliötermistori.

Työsäiliön liitännän asetus ja lämmitystoiminnon lämpötila-asetus ΔT on asetettava sitä varten erikseen.

Tämä järjestelmä edellyttää valinnaista lisäpiirikorttia (CZ-NS4P).

Lattialämmitys ja patteri

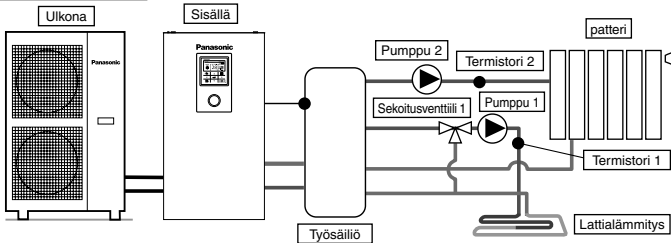

Kaukosäätimen asetukset

Asennusasetukset
 Järj. määrätyt
 Valinnainen piirikortti - Kyllä

Alue ja anturi - 2 alueen järjestelmä
 Alue 1: Anturi
 Veden lämpötila

Alue 2: Anturi
 Huone
 Veden lämpötila

Liitä lattialämmityksen tai lämpöpatterin kaksi kiertoa yksikköön työsäiliön kautta, kuten kuvassa.

Asenna pumput ja termistorit (Panasonicin määrittämät) kumpaankin kiertoon.

Asenna sekoitusventtiili siihen kiertoon, jonka lämpötila on alhaisempi.

(Yleensä, jos asennetaan lattialämmitys ja lämpöpatterikierto kahtena alueena, asenna lattialämmityskiertoon.)

Kaukosäädin asennetaan varaajaan.

Valitse lämpötila-asetuksissa vesikierron lämpötila kummallekin kierrolle.

Kierrojen veden lämpötilat voidaan asettaa toisistaan riippumattomasti.

Asenna työsäiliöön säiliötermistori.

Työsäiliön liitännän asetus ja lämmitystoiminnon lämpötila-asetus ΔT on asetettava sitä varten erikseen.

Tämä järjestelmä edellyttää valinnaista lisäpiirikorttia (CZ-NS4P).

Huomaa, että jos toisijaisella puolella ei ole sekoitusventtiiliä, vesikierron lämpötila saattaa nousta korkeammaksi kuin asetettu lämpötila.

Lattialämmitys ja Uima-allas

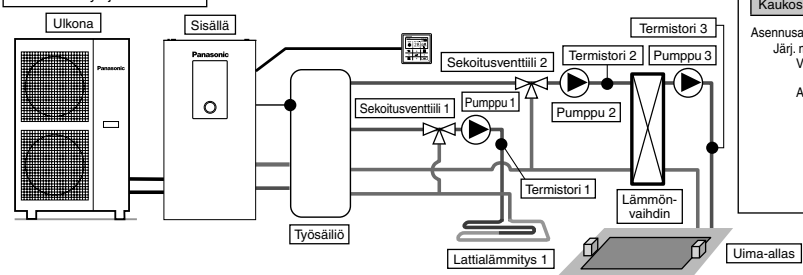

Kaukosäätimen asetukset

Asennusasetukset

Järj. määritys
Valinnainen piirikortti - Kyllä

Alue ja anturi - 2 alueen järjestelmä
Alue 1: Anturi
Huonetermostaatti
Sisäinen

Alue 2
Uima-allas
 ΔT

Liitä lattialämmitys ja uima-allas kahtena kiertona yksikköön työsäiliön kautta, kuten kuvassa.

Asenna sekoitusventtiilit, pumput ja termistorit (Panasonicin määrittämät) kumpaankin kiertoon.

Asenna sitten lisäksi uima-altaan lämmönvaihdin, allaspumppu ja allasanturi (Panasonicin määrittämä) uima-altaan vesikiertoon.

Irrota kaukosäädin varaajasta ja asenna se huoneeseen, johon lattialämmitys on asennettu. Sekä lattialämmityksen että uima-altaan kierron veden lämpötila voidaan asettaa erikseen.

Asenna työsäiliön säiliöanturi.

Työsäiliön liittännän asetus ja lämmitystoiminnon lämpötila-asetus ΔT on asetettava sitä varten erikseen. Tämä järjestelmä edellyttää valinnaista lisäpiirikorttia (CZ-NS4P).

* Uima-allas on liitettävä alueena 2.

Jos yksikkö on kytketty uima-altaaseen, uima-allastoiminto sammuu, kun valitaan jäähdytystoiminto.

Vain uima-allas

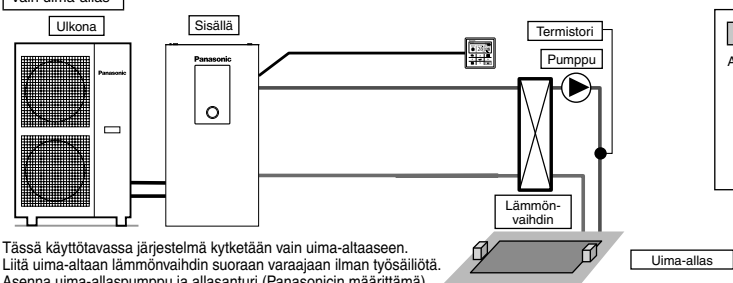

Kaukosäätimen asetukset

Asennusasetukset

Järj. määritys
Valinnainen piirikortti - Kyllä

Alue ja anturi - 1 alueen järjestelmä
Alue : Uima-allas

ΔT

Tässä käytössä järjestelmä kytketään vain uima-altaaseen.

Liitä uima-altaan lämmönvaihdin suoraan varaajaan ilman työsäiliötä.

Asenna uima-allaspumppu ja allasanturi (Panasonicin määrittämä) uima-altaan lämmönvaihtimen toisjaiselle puolelle.

Irrota kaukosäädin varaajasta ja asenna se huoneeseen, johon lattialämmitys on asennettu.

Uima-altaan lämpötilan voi asettaa erikseen.

Tämä järjestelmä edellyttää valinnaista lisäpiirikorttia (CZ-NS4P).

Tässä käytössä jäähdytystoimintoa ei voi käyttää. (ei näyttöä kaukosäätimessä)

Yksinkertainen kahden alueen asennus (lattialämmitys ja lämpöpatteri)

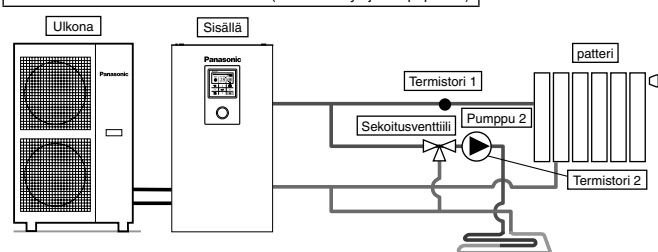

Kaukosäätimen asetukset

Asennusasetukset

Järj. määritys
Valinnainen piirikortti - Kyllä

Alue ja anturi - 2 alueen järjestelmä
Alue 1: Anturi
Veden lämpötila
Alue 2: Anturi
Huone
Veden lämpötila

Toiminnan määritys

Lämmitys

ΔT lämmityksen käynnistykseen - 1 °C

Jäähdytys

ΔT jäähdytyksen käynnistykseen - 1 °C

Tämä on esimerkki yksinkertaisesta kahden alueen ohjauksesta ilman työsäiliötä.

Varaajan sisänsäädin pumppu toimii alueen 1 pumppuna.

Asenna sekoitusventtiili, pumppu ja termistori (Panasonicin määrittämä) alueen 2 kiertoon.

Varmista, että määrittät alueen 1 korkean lämpötilan puoleksi, koska alueen 1 lämpötilaa ei voi säätää.

Alueella 1 on oltava termistori, jotta alueen 1 lämpötila voidaan näyttää kaukosäätimessä.

Kummankin kierron veden lämpötila voidaan asettaa erikseen.

(Korkean lämpötilan puolen ja matalan lämpötilan puolen lämpötiloja ei kuitenkaan voi vaihtaa keskenään)

Tämä järjestelmä edellyttää valinnaista lisäpiirikorttia (CZ-NS4P).

(HUOM.)

- Termistori 1 ei vaikuta toimintaan suoraan. Sen asentamatta jättäminen aiheuttaa kuitenkin virheen.
- Säädä alueen 1 ja alueen 2 virtausnopeus tasapainoon. Jos sitä ei ole säädetty oikein, se voi vaikuttaa järjestelmän toimintaan. (Jos alueen 2 pumpan virtausnopeus on liian korkea, alueelle 1 ei välttämättä virtaa lainkaan kuumaa vettä.)
- Kokonaisvirtausnopeuden voi tarkistaa suorittamalla huoltovalikosta toimilaitteiden tarkistuksen.

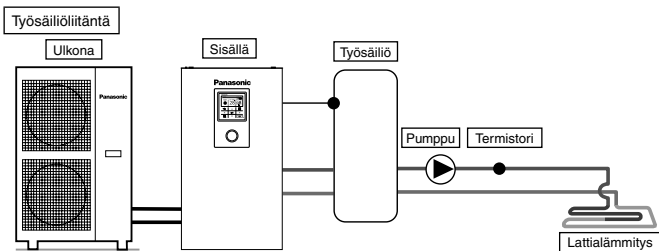

Tässä käytössä varajaan liitetään työsäiliö.
Työsäiliön lämpötila tunnustetaan työsäiliön termistorilla (Panasonicin määrittämä).
Tämä järjestelmä edellyttää valinnaista lisäpiirikorttia (CZ-NS4P).

Kaukosäätimen asetukset
Asennusasetukset
Järj. määritys
Valinnainen piirikortti - Kyllä
Työsäiliöliitäntä - Kyllä
ΔT työsäiliölle

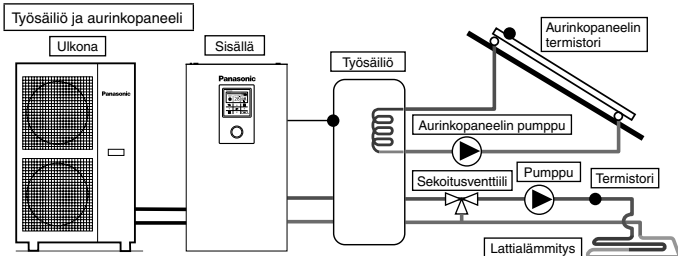

Tässä käytössä varajaan liitetään työsäiliö, joka lämmitetään aurinkopaneelilla.
Työsäiliön lämpötila tunnustetaan työsäiliön termistorilla (Panasonicin määrittämä).
Aurinkopaneelin lämpötila tunnustetaan paneelin termistorilla (Panasonicin määrittämä).
Työsäiliö käyttää sisäänrakennettua aurinkopaneelin lämmönvaihdinta itsenäisesti.
Talvikaudella aurinkopaneelin kierron pumppu toimii jatkuvasti piirin suojaamiseksi. Jos et halua, että pumppu toimii jatkuvasti, lisää järjestelmään glykolia ja aseta jäänestotoiminto käynnistymään -20°C :n lämpötilassa.
Lämmön kerääminen toimii automaattisesti vertaamalla säiliön termistorin ja aurinkopaneelin termistorin lämpötiloja.
Tämä järjestelmä edellyttää valinnaista lisäpiirikorttia (CZ-NS4P).

Kaukosäätimen asetukset
Asennusasetukset
Järj. määritys
Valinnainen piirikortti - Kyllä
Työsäiliöliitäntä - Kyllä
ΔT työsäiliölle
Aurinkop.liitäntä - Kyllä
Työsäiliö
ΔT Käynnistys
ΔT Sammuu
Jäänesto
Vläraja

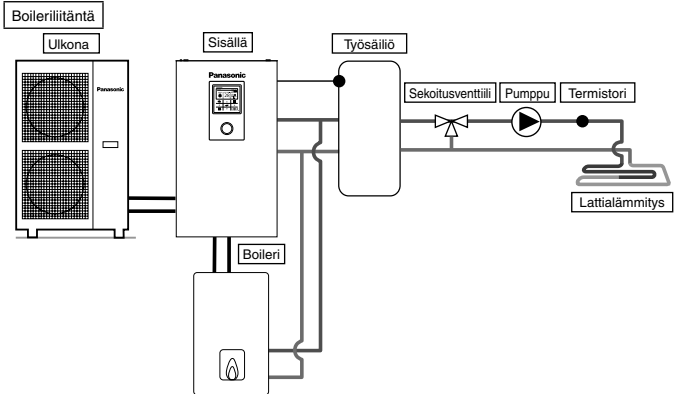

Tässä käytössä varajaan liitetään boileri lisäämään kapasiteettia – boileri kytketään käyttöön, kun ulkolämpötila laskee ja lämpöpumpun kapasiteetti ei riitä.
Boileri liitetään lämmityspiiriin rinnakkain lämpöpumpun kanssa.
Boilerin liittämiseen on kolme kaukosäätimellä valittavaa tilaa.
Lisäksi boileri voidaan liittää lämminvesivaraajan kiertoon säiliön veden lämmittämiseksi.
(Boilerin toiminta-asetukset ovat asentajan vastuulla.)
Tämä järjestelmä edellyttää valinnaista lisäpiirikorttia (CZ-NS4P).

Kaukosäätimen asetukset
Asennusasetukset
Järj. määritys
Valinnainen piirikortti - Kyllä
Kaksiarvoinen - Kyllä
Käynnistys: Ulkolämpötila
Ohjaustapa

Boilerin asetuksista riippuen voi olla suositeltavaa asentaa työsäiliö, koska vesikierron veden lämpötila saattaa nousta korkeammaksi.
(Työsäiliö tarvitaan erityisesti, jos valitaan rinnakkaisasennuksen lisäasetuksia.)

 VAROITUS
Panasonic EI ole vastuussa, jos boilerijärjestelmä on sijoitettu virheellisesti tai vaarallisesti.

 VAROITUS!
Varmista, että boileri ja sen liittännät järjestelmään noudattavat sovellettavaa lainsäädäntöä. Varmista, että lämmityskierrosta varajaan palaavan veden lämpötila EI ole yli 55°C . Boilerin turvakytin sammuu boilerin, kun lämmityskierroksen veden lämpötila on yli 85°C .

2 Kaapeleiden liittäminen

Ulkoiseen laitteeseen liittäminen (valinnainen)

- **Kaikkien liitäntöjen** on noudatettava kansallisia kaapelointistandardeja.
 - Suosittelemme, että asennukseen käytetään valmistajan suosittelemia osia ja lisävarusteita.
 - Pääpiirikortin ⑤ liittämät
1. Kaksitieventiiliin on oltava jousikäyttöinen ja elektronista tyyppiä, katso "Itse hankittavat lisävarusteet" –taulukosta lisätietoja. Venttiilijohdon on oltava (3 x väh. 1,5 mm²), tyyppimääritykseltään 60245 IEC 57 tai paksumpi, tai vastaava kaksoiseristetty päällystetty johto.
*huomautus:- Kaksitieventiiliin on oltava CE-merkinän vaatimusten mukainen komponentti.
- Venttiilin enimmäiskuormitus on 9,8VA.
 2. Huonetermostaatin johdon on oltava (4 tai 3 x väh. 0,5 mm²), tyyppimääritykseltään 60245 IEC 57 tai paksumpi, tai vastaava kaksoiseristetty päällystetty johto.
 3. Lisäpumpun johdon tulee olla (2 x väh. 1,5 mm²), tyyppimääritykseltään 60245 IEC 57 tai paksumpi.
 4. Boilerin kosketinjohdon tulee olla (2 x väh. 0,5 mm²), tyyppimääritykseltään 60245 IEC 57 tai paksumpi.
 5. Ulkoinen säädin on liitettävä 1-piikkiseen kytkimeen vähintään 3,0 mm:n kosketinvälillä. Johdon on oltava (2 x väh. 0,5 mm²), kaksoiseristetty PVC- tai kumipäällysteinen johto.
*huomautus:- Käytettävän kytkimen on oltava CE-hyväksytty komponentti.
- Enimmäisvoimintajännitteen on oltava alle 3A_{rms}.
 6. Alueen 1 huoneanturin johdon tulee olla (2 x väh. 0,3 mm²) kaksoiseristetty PVC- tai kumipäällysteinen johto.
 7. Ulkolämpötila-anturin johdon tulee olla (2 x väh. 0,3 mm²) kaksoiseristetty PVC- tai kumipäällysteinen johto.

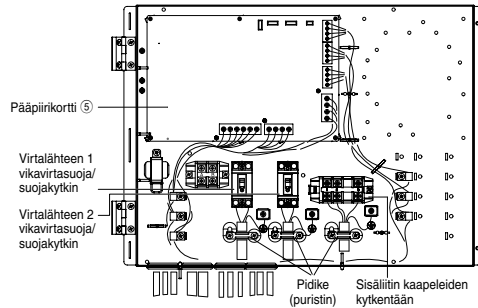

Lisäjohtojen ja virtalähteen johdon asentaminen (näkyvässä ei ole sisäisiä kytkentöjä)

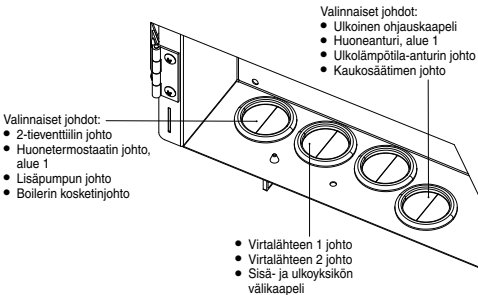

- Valinnaisen piirikortin ⑥ liittäminen

1. Kun järjestelmään liitetään valinnainen lisäpiirikortti, voidaan hallita kahden alueen lämpötilaa. Kytke alueen 1 ja alueen 2 sekoitusventtiili, vesipumput ja termistorit lisäpiirikortin liittimiin. Kunkin alueen lämpötilaa voi hallita erikseen kaukosäätimellä.
2. Alueen 1 ja 2 pumpun johtojen tulee olla (2 x väh. 1,5 mm²), tyyppimääritykseltään 60245 IEC 57 tai paksumpi.
3. Aurinkopaneelin pumpun johdon tulee olla (2 x väh. 1,5 mm²), tyyppimääritykseltään 60245 IEC 57 tai paksumpi.
4. Uima-altaan pumpun johdon tulee olla (2 x väh. 1,5 mm²), tyyppimääritykseltään 60245 IEC 57 tai paksumpi.
5. Alueen 1 ja 2 huonetermostaatin johtojen tulee olla (4 x väh. 0,5 mm²), tyyppimääritykseltään 60245 IEC 57 tai paksumpi.
6. Alueen 1 ja 2 sekoitusventtiilin johtojen tulee olla (3 x väh. 1,5 mm²), tyyppimääritykseltään 60245 IEC 57 tai paksumpi.
7. Alueen 1 ja 2 huoneanturin johdon tulee olla (2 x väh. 0,3 mm²), kaksoiseristetty (vähintään 30 V:n eristysteho) PVC- tai kumipäällysteinen johto.
8. Työsälön anturin, uima-altaan vesianturin ja aurinkopaneelianturin johdon tulee olla (2 x väh. 0,3 mm²), kaksoiseristetty (vähintään 30 V:n eristysteho) PVC- tai kumipäällysteinen johto.
9. Alueen 1 ja 2 vesianturin johdon tulee olla (2 x väh. 0,3 mm²) kaksoiseristetty PVC- tai kumipäällysteinen johto.
10. Tarvesignaali johdon tulee olla (2 x väh. 0,3 mm²) kaksoiseristetty PVC- tai kumipäällysteinen johto.
11. SG-signaali johdon tulee olla (3 x väh. 0,3 mm²) kaksoiseristetty PVC- tai kumipäällysteinen johto.
12. Lämmitys-/jäähdytyskytkimen johdon tulee olla (2 x väh. 0,3 mm²) kaksoiseristetty PVC- tai kumipäällysteinen johto.
13. Ulkoisen kompressorin kytkimen johdon tulee olla (2 x väh. 0,3 mm²) kaksoiseristetty PVC- tai kumipäällysteinen johto.

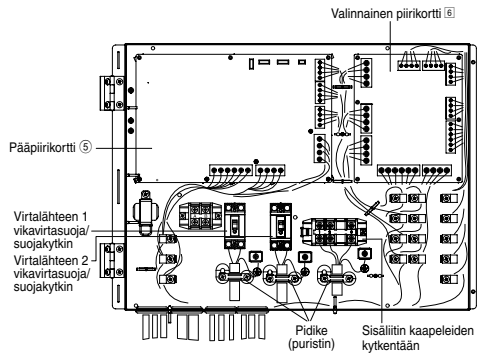

Lisäjohtojen ja virtalähteen johdon asentaminen (näkyvässä ei ole sisäisiä kytkentöjä)

Valinnaiset kaapelit (valinnaisesta piirikortista):

- Ulkoinen ohjauskaapeli
- Ulkolämpöpöytä-anturin johto
- Kaukosäätimen johto
- Huoneanturin johto, alue 1
- Huoneanturin johto, alue 2
- Työsäiliöanturin johto
- Uima-allasanturin johto
- Vesianturin johto, alue 1
- Vesianturin johto, alue 2
- Tarvesignaali johto
- Aurinkopaneelianturin johto
- SG-signaali johto
- Lämmitys-/jäähdytyskytkimen johto
- Ulkoisen kompressorin kytkimen johto

- Valinnaiset johdot:
- 2-tieventtiilin johto
 - Lisäpumpun johto
 - Boilerin kosketinjohdot

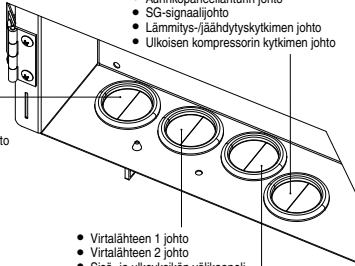

- Virtalähteen 1 johto
- Virtalähteen 2 johto
- Sisä- ja ulkoyksikön välikaapeli

Valinnaiset kaapelit (valinnaisesta piirikortista):

- Pumpun johto, alue 1
- Pumpun johto, alue 2
- Aurinkopaneelin pumpun johto
- Huonetermostaatin johto, alue 1
- Huonetermostaatin johto, alue 2
- Sekoitusventtiilin johto, alue 1
- Sekoitusventtiilin johto, alue 2

D-1- ja D-2-holkit ovat seuraavia varten:

- Ulkoinen ohjauskaapeli
- Ulkolämpöpöytä-anturin johto
- Kaukosäätimen johto
- Huoneanturin johto, alue 1
- Huoneanturin johto, alue 2
- Työsäiliöanturin johto
- Uima-allasanturin johto
- Vesianturin johto, alue 1
- Vesianturin johto, alue 2
- Tarvesignaali johto
- Aurinkopaneelianturin johto
- SG-signaali johto
- Lämmitys-/jäähdytyskytkimen johto
- Ulkoisen kompressorin kytkimen johto

- Varmista, ettei mikään anturijohdoista kosketa etupaneelia (16)
- Vie johdot yksikön sisällä alla kuvatulla tavalla.

Kun johdotukset on tehty, sido kaapelit/johdot kiinnityshihnalla (hankitaan itse), jotta ne eivät kosketa kuumia pintoja, kuten lämmitysjärjestelmää, paljaita kupariputkia jne.

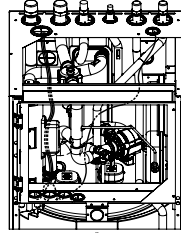

YHDISTELMÄ-1-n johdotus

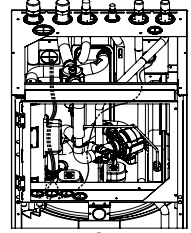

YHDISTELMÄ-2-n johdotus

Välikaapeli pitempi

Varaajaa ja ulkoisia laitteita yhdistävien johtojen pituus ei saa olla suurempi kuin taulukossa annetut enimmäispituuudet.

Ulkoinen laite	Johtojen enimmäispituus (m)
Kaksisuuntainen venttiili	50
Sekoitusventtiili	50
Huonetermostaatti	50
Lisäpumpu	50
Aurinkopaneelin pumpu	50
Uima-allaspumpu	50
Pumpu	50
Boilerin kosketin / Sulatussignaali	50
Ulkoinen ohjain	50
Huoneanturi	30
Ulkolämpöpöytä-anturi	30
Työsäiliön anturi	30
Uima-altaan vesianturi	30
Aurinkopaneelianturi	30
Vesianturi	30
Tarvesignaali	50
SG-signaali	50
Lämmitys-/jäähdytyskytkin	50
Ulkoisen kompressorin kytkin	50

Pääpiirikortin liitännät

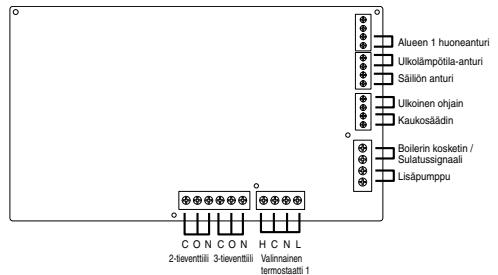

Litituruvi piirikortissa	Enimmäiskieristysmomentti cN*m {kg*cm}
M3	50 {5,1}
M4	120 {12,24}

Valinnaisten kaapelien ja virtajohtojen vieminen holkkien läpi



VAROITUS!

Johdot on pidettävä erillään kuumista pinnoista. Muuten kaapelin eristyksen vahingoittuminen saattaa aiheuttaa sähköiskun.

Johdot on asetettava suoraan ja teräviä reunoja välttään. Muuten kaapelin eristyksen vahingoittuminen saattaa aiheuttaa sähköiskun.

- Valitse joko YHDISTELMÄ-1 tai YHDISTELMÄ-2 valinnaista kaapelien ja virtalähteen johtojen viemiseen holkkien läpi.

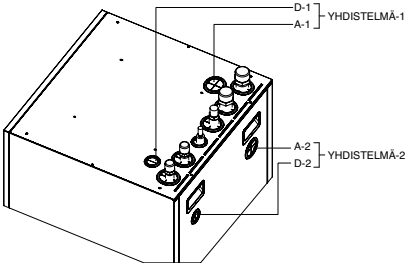

- A-1- ja A-2-holkit ovat seuraavia varten:

- Virtalähteen 1 johto
- Virtalähteen 2 johto
- Sisä- ja ulkoyksikön välikaapeli
- Pumpun johto, alue 1
- Pumpun johto, alue 2
- Aurinkopaneelin pumpun johto
- Huonetermostaatin johto, alue 1
- Huonetermostaatin johto, alue 2
- Sekoitusventtiilin johto, alue 1
- Sekoitusventtiilin johto, alue 2
- 2-tieventtiilin johto
- Lisäpumpun johto
- Boilerin kosketinjohdot

■ Signaalitilat

Valinnainen termostaatti	L N =AC230V, lämmitys, jäähdytys = Termostaatin lämmitys-/jäähdytysliitin *Toimintoa ei voi käyttää lisäpiirikorttia käytettäessä
Ulkoisen ohjain	Jännitteetön kosketin Avoin-ei toiminnassa, Suljettu-toiminnassa (Järjestelmä on määritettävä) Mahdollisuus käynnistää ja keskeyttää (ON/OFF) toiminta ulkoisella kytkimellä
Kaukosäädin	Kytkeyty (Käytä kaksijohtimista johtoa siirrettäessä ja laajennettaessa. Johdon koko pituus voi olla enintään 50 metriä.)

■ Lähdöt

3-leventili	AC230V N=Nollajohdin Avoin, Suljettu=suunta (Virtapiirin kääntämiseen, kun kytketään lämminvesivaraajaan)
2-leventili	AC230V N=Nollajohdin Avoin, Suljettu (Estää vesikierron läpikulun jäähdytyksen aikana)
Lisäpumppu	AC230V (Käytetään, kun varaajan pumpunkapasiteetti ei riitä)
Boilerin kosketin / Sulatussignaali	Jännitteetön kosketin (Järjestelmä on määritettävä)

■ Termistoritilat

Alueen 1 huoneanturi	PAW-A2W-TSRT *Toimintoa ei voi käyttää käytettäessä valinnaista piirikorttia
Ulkolämpötila-anturi	AW-A2W-TSOD (Johdon koko pituus voi olla enintään 30 metriä)

Valinnaisen piirikortin liitännät (CZ-NS4P)

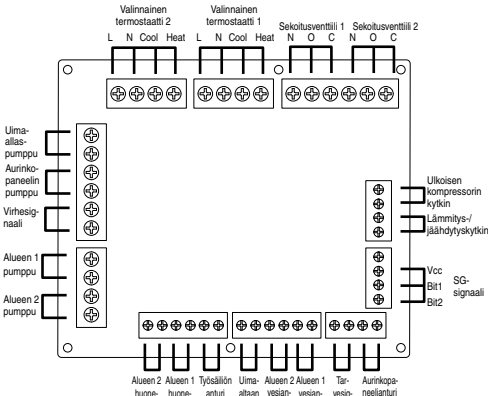

Signaalitilat

Valinnainen termostaatti	L N =AC230V, lämmitys, jäähdytys = Termostaatin lämmitys-/jäähdytysliitin
SG-signaali	Jännitteetön kosketin Vcc-Bit1, Vcc-Bit2 avoin/suljettu (Järjestelmä on määritettävä) Vaihtokytkin (Kytke kahden koskettimen ohjaimen)
Lämmitys-/jäähdytyskytkin	Jännitteetön kosketin Avoin=lämmitys, Suljettu=jäähdytys (Järjestelmä on määritettävä)
Ulkoisen kompressorin kytkin	Jännitteetön kosketin Avoin=kompressorin käynnissä, Suljettu=kompressorin käynnissä (Järjestelmä on määritettävä)
Tarvesignaali	DC 0-10 V (Järjestelmä on määritettävä) Kytke DC 0-10 V -ohjaimen.

■ Lähdöt

Sekoitusventtiili	AC230V N=Nollajohdin Avoin, Suljettu=sekoituksen ohjaus Käyntiaika: 30 s-120 s
Ulma-allas-pumppu	AC230V
Aurinkopaneelin pumppu	AC230V
Alueen pumppu	AC230V

■ Termistoritilat

Alueen huoneanturi	PAW-A2W-TSRT
Työsäiliön anturi	PAW-A2W-TSBU
Ulma-altaan vesianturi	PAW-A2W-TSHC
Alueen vesianturi	PAW-A2W-TSHC
Aurinkopaneelianturi	PAW-A2W-TSSO

Suosittelun ulkoisen laitteen määrittäminen

- Tässä osassa käsitellään Panasonicin suosittelemia ulkoisia laitteita (valinnaisia). Varmista aina, että käytät oikeita ulkoisia laitteita järjestelmän asennuksessa.

■ Valinnaiset anturit.

1. Työsäiliön anturi: PAW-A2W-TSBU

Käytetään työsäiliön lämpötilan mittaamiseen.

Aseta anturi anturitasakuun ja kiinnitä se työsäiliön pintaan.

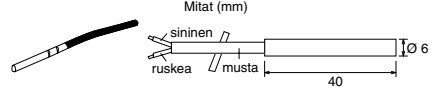

2. Alueen vesianturi: PAW-A2W-TSHC

Käytetään ohjattavan alueen veden lämpötilan tunnistamiseen. Kiinnitä anturi vesiputkeen ruostumatonta teräshihnaa ja kontaktihinaa käyttäen (sisältyvät toimitukseen).

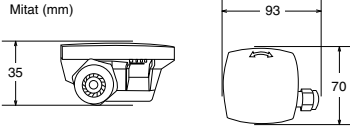

3. Ulkolämpötila-anturi: PAW-A2W-TSOD

Jos ulkoyksikön asennuspaikka on suorassa auringonpaisteessa, ulkolämpötila-anturi ei pysty mittaamaan ulkoilman todellista lämpötilaa.

Tässä tapauksessa voidaan kiinnittää valinnainen ulkolämpötila-anturi sopivaan paikkaan todellisen lämpötilalukeman saamiseksi.

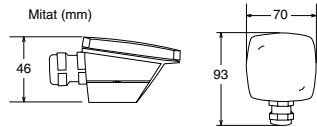

4. Huoneanturi: PAW-A2W-TSRT

Asenna huoneen lämpötila-anturi siihen huoneeseen, jonka lämpötilaa hallitaan.

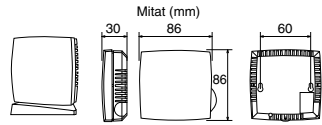

5. Aurinkopaneelianturi: PAW-A2W-TSSO

Käytetään aurinkopaneelin lämpötilan mittaamiseen.

Aseta anturi anturitasakuun ja kiinnitä se aurinkopaneelin pintaan.

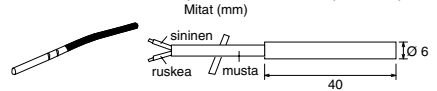

6. Katso alla olevasta taulukosta anturin ominaisuudet yllä mainituille antureille.

Lämpötila (°C)	Vastus (kΩ)	Lämpötila (°C)	Vastus (kΩ)
30	5,326	150	0,147
25	6,523	140	0,186
20	8,044	130	0,236
15	9,980	120	0,302
10	12,443	110	0,390
5	15,604	100	0,511
0	19,70	90	0,686
-5	25,05	80	0,932
-10	32,10	70	1,279
-15	41,45	65	1,504
-20	53,92	60	1,777
-25	70,53	55	2,106
-30	93,05	50	2,508
-35	124,24	45	3,003
-40	167,82	40	3,615
		35	4,375

- Valinnaiset pumput.
Virransyöttö: AC230V/50Hz, $\lt; 500W$
Suositeltu osa: Yonos 25/6: valmistaja Wilo

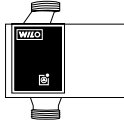

- Valinnaiset sekoitusventtiilit.
Virransyöttö: AC230V/50Hz (tulo avoin / lähtö suljettu) Käyntiaika: 30s-120s
Suositeltu osa: 167032: valmistaja Caleffi

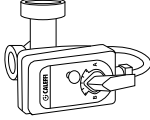

⚠ VAROITUS

Tämä jakso on tarkoitettu vain valtuutetulle sähkömiehelle/putkimiehelle. Ruuveilla kiinnitetyn etulevyn kannen takana tehtäviä töitä saa suorittaa vain valtuutettu asentaja jälleennympäyksen valvonnan alaisena.

Verkkosovittimen [7] asennus (valinnainen)

1. Irrota ohjauspaneelin kansi [3] ja kytkie sovittimen mukana toimitettu kaapeli piirikortin CN-CNT-liittimeen.
 - Vedä kaapeli ulos varaajasta siten, että se ei jää puristuksiin.
 - Jos varaajaan on asennettu valinnainen piirikortti, tee kytkentä valinnaisen piirikortin CN-CNT-liittämään.

Liitäntäesimerkkejä:

CN-CNT-kaapeli

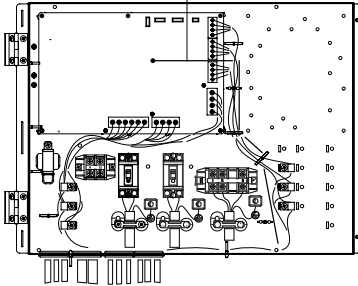

Ilman Valinnaista piirikorttia

CN-CNT-kaapeli

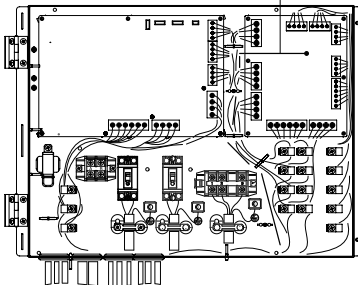

Valinnaisen piirikortin kanssa

2. Työnnä litteäpäinen ruuviavain sovittimen yläosan loveen ja irrota kansi. Kytke CN-CNT-kaapeli liittimen toinen pää sovittimen sisällä olevaan liitäntään.

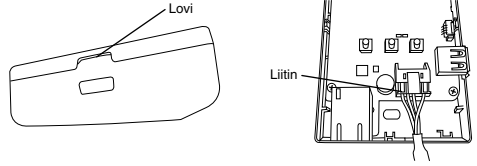

3. Asenna sovitin seinään varaajan lähelle kiinnittämällä se takakannen reikiä kautta ruuveilla.

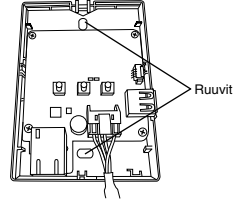

4. Vedä CN-CNT-kaapeli sovittimen pohjassa olevan aukon läpi ja kiinnitä etukansi takaisin paikalleen takakannen päälle.

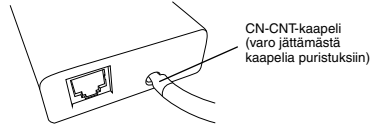

5. Kiinnitä CN-CNT-kaapeli seinään mukana toimitetulla johtoliittimellä. Vie kaapeli kuten kuvassa, jotta sovittimessa olevaan liittimeen ei pääse kohdistumaan ulkoisia voimia. Sido johdot varaajan päässä yhteen mukana toimitetulla nippusiteellä.

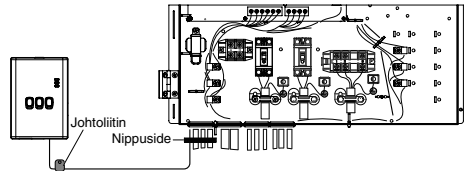

3 Järjestelmän asennus

3-1. Kaukosäätimen esittely

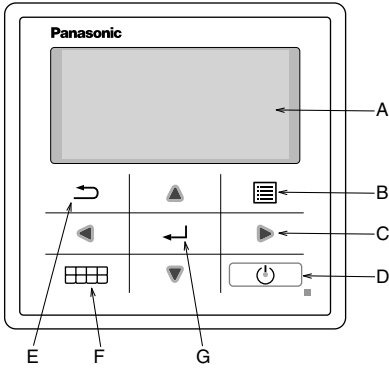

Nimi	Toiminto
A: Päänäyttö	Näyttää tietoja
B: Vaiikko	Avaa/sulkee päävalikon
C: Nuoli (siirtyminen)	Valitsee tai vaihtaa kohteen
D: Käynnistys	Käynnistää/pysäyttää toiminnon
E: Takaisin	Palaa edelliseen kohteeseen
F: Pikavalikko	Avaa/sulkee pikavalikon
G: OK	Vahv.

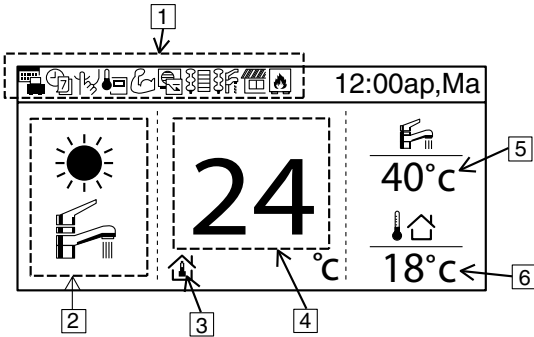

Nimi	Toiminto							
1: Toimintokuvake	Näyttää valitun toiminnon/tilan							
	Lomatila		Tarvehallinta					
	Viikkoajastin		Huonelämmitin					
	Hiljainen tila		Säiliön lämmitin					
	Kaukosäätimen huonetermostaatti		Aurinkopaneeli					
	Tehokas tila		Boileri					
2: Tila	Näyttää valitun tilan tai senhetkisen tilan							
	Lämmitys		Jäähdytys					
	Auto		Kuuman veden syöttö		Automaattilämmitys		Automaattijäähdytys	
	Lämpöpumppu käynnissä							
3: Lämpötila-asetukset		Huoneen lämpötilan asetus		Kompensointikäyrä		Suora veden lämpötilan asetus		Uima-altaan lämpötilan asetus
4: Lämmityslämpötilan näyttö	Näyttää nykyisen lämmityslämpötilan (jos se on viivojen sisällä, lämpötila on sama kuin asetettu)							
5: Säiliön lämpötilan näyttö	Näyttää nykyisen säiliön lämpötilan (jos se on viivojen sisällä, lämpötila on sama kuin asetettu)							
6: Ulkolämpötila	Näyttää ulkolämpötilan							

Ensimmäinen käynnistys (asennuksen aloitus)

Alustus	12:00ap, Ma
Alustetaan.	

Kun virta on kytketty (ON), ensiksi näkyviin tulee alustusnäyttö (10 s)



	12:00ap, Ma
[⏻] Käynn.	

Kun alustusnäyttö häviää, normaali näyttö tulee näkyviin.



Kieli	12:00ap, Ma
SUOMI	
FRANÇAIS	
DEUTSCH	
ITALIANO	
Valitse	[↔] Vahv.

Jos painetaan mitä tahansa painiketta, kielen asetusnäyttö tulee näkyviin. (HUOM.) Jos et tee alkuasetuksia, et voi käyttää valikkoja.



Aseta kieli ja vahvista

Ajan näyttömuoto	12:00ap, Ma
24 h	
ap/ip	
Valitse	[↔] Vahv.

Kun kieli on valittu, ajanäytön asetukset tulevat näkyviin (24 h tai am/pm)



Aseta ajan näyttömuoto ja vahvista

Pvm ja aika	12:00ap, Ma
Vuosi/kk/pvä	t : Min
2015 / 01 / 01	12 : 00
Valitse	[↔] Vahv.

Ajan asetusnäyttö (VV/KK/PP) tulee näkyviin



Aseta aika (VV/KK/PP) ja vahvista

	12:00ap, Ma
[⏻] Käynn.	

Takaisin aloitusnäyttöön



Avaa valikko ja valitse Asennus

Päävalikko	12:00ap, Ma
Järj. tarkistus	
Omat asetukset	
Huoltoyhteystieto	
Asennus	
Valitse	[↔] Vahv.



Aloita asennus valitsemalla Vahvista

3-2. Asennus

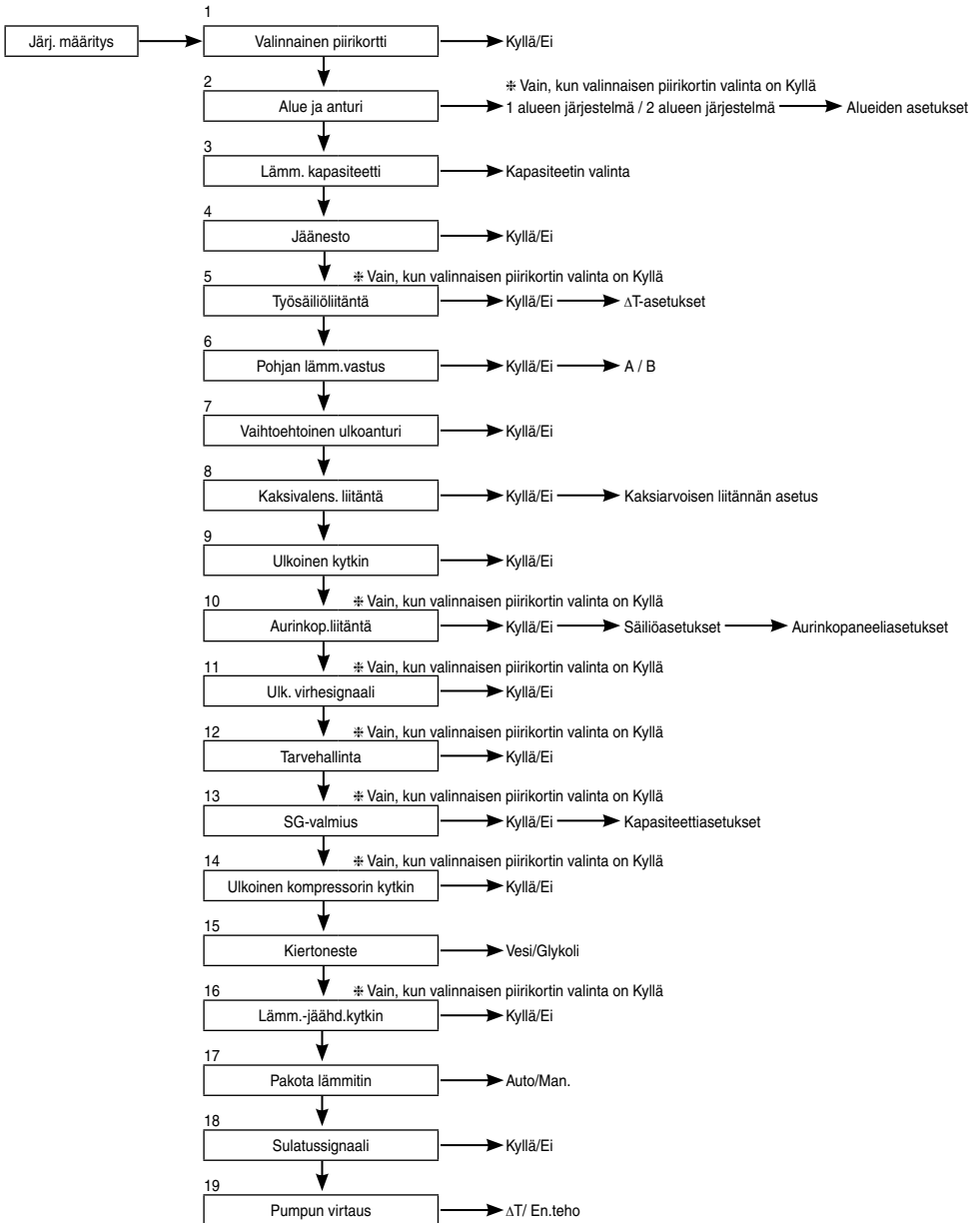

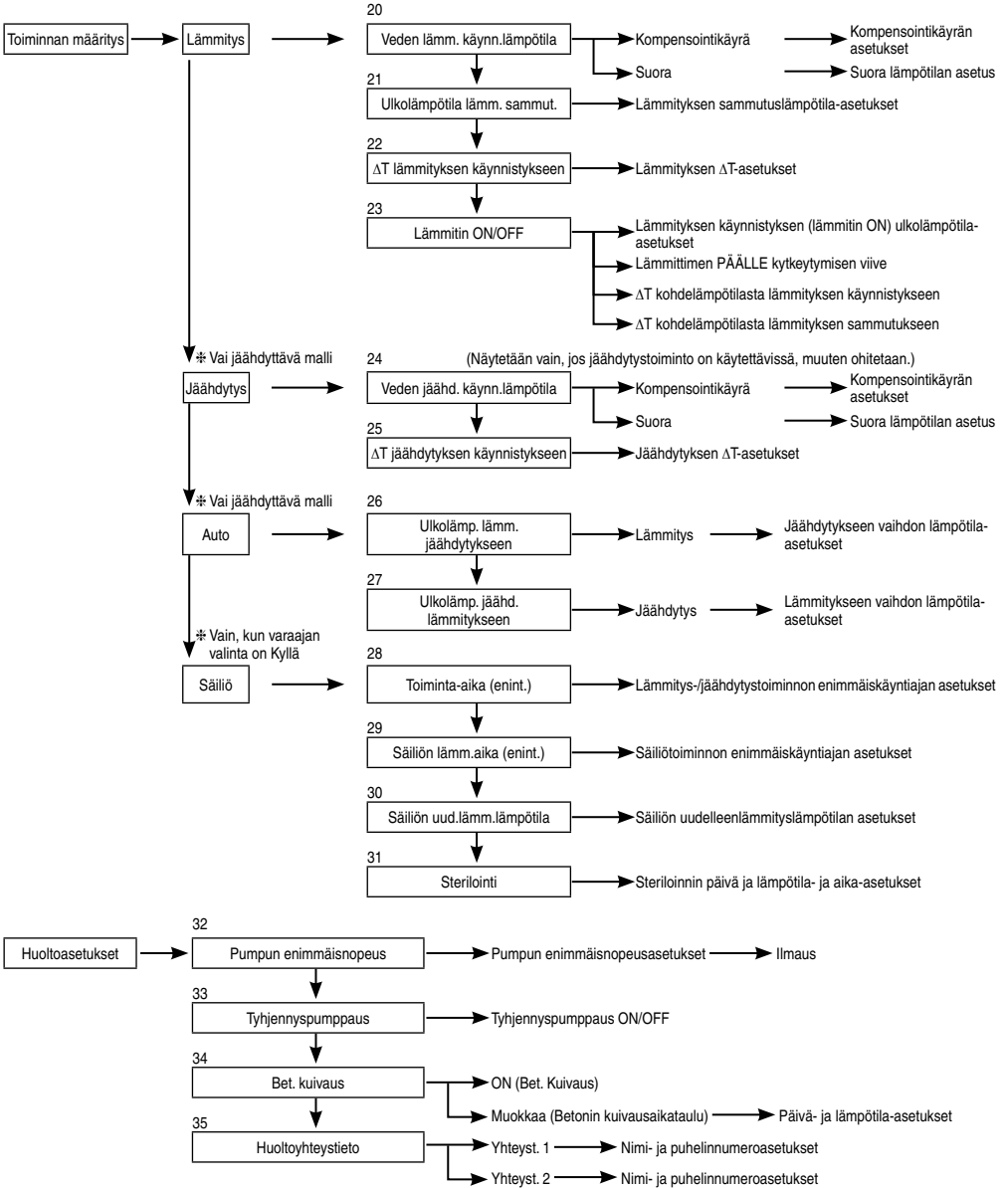

3-3. Järj. määritys

1. Valinnainen piirikortti	Alkuasetus: Ei	Järj. määritys 12:00ap, Ma
Jos haluat käyttää alla olevia toimintoja, osta ja asenna valinnainen piirikortti. Valitse Kyllä, kun olet asentanut valinnaisen piirikortin.		Valinnainen piirikortti
<ul style="list-style-type: none">• 2 alueen hallinta• Uima-allas• Työsäiliö• Aurinkopaneeli• Ulkoinen virhesignaali• Tarvehallinta• SG-valmius• Lämmönlähteen sammuttaminen ulkoisella kytkimellä		Alue ja anturi
		Lämm. kapasiteetti
		Jäänesto
		Valitse [↔] Vahv.

2. Alue ja anturi	Alkuasetus: Huoneen ja veden lämpötila	Järj. määritys 12:00ap, Ma
Jos valinnaista piirikorttia ei ole		Valinnainen piirikortti
Valitse huonelämpötilan hallinta-anturi seuraavista kolmesta valinnasta:		Alue ja anturi
① Veden lämpötila (vesikierron lämpötila)		Lämm. kapasiteetti
② Huonetermostaatti (sisäinen tai ulkoinen)		Jäänesto
③ Huonetermostori		Valitse [↔] Vahv.
Kun valinnainen piirikortti on asennettu		
① Valitse joko yhden alueen tai kahden alueen hallinta.		
Jos alueita on yksi, valitse joko huone tai uima-allas ja valitse sitten anturi.		
Jos alueita on kaksi, valitse alueen 1 anturin valinnan jälkeen joko huone tai uima-allas alueeksi 2, ja valitse sille anturi		
(HUOM.) Kahden alueen järjestelmässä uima-allastoiminto voi olla valittuna vain alueelle 2.		

3. Lämm. kapasiteetti	Alkuasetus: Riippuu mallista	Järj. määritys 12:00ap, Ma
Jos yksikössä on sisäänrakennettu lämmitin, aseta valittava lämmityskapasiteetti.		Valinnainen piirikortti
(HUOM.) Joissakin malleissa lämmityskapasiteettia ei voi valita.		Alue ja anturi
		Lämm. kapasiteetti
		Jäänesto
		Valitse [↔] Vahv.

4. Jäänesto	Alkuasetus: Kyllä	Järj. määritys 12:00ap, Ma
Ota vesikierron jäänestotoiminto käyttöön.		Valinnainen piirikortti
Jos valitset Kyllä, kiertovesipumppu käynnistyy, kun veden lämpötilan laskee lähelle jäätympistettä. Jos lämpötila ei nouse takaisin pumpun sammutuslämpötilaan, lisälämmitin käynnistetään.		Alue ja anturi
(HUOM.) Jos valitset Ei, vesikierto saattaa jäätyä, kun veden lämpötila laskee jäätympisteeseen tai alle 0 °C:n. Tämä aiheuttaa vikatilanteen laitteessa.		Lämm. kapasiteetti
		Jäänesto
		Valitse [↔] Vahv.

5. Työsäiliöliitäntä	Alkuasetus: Ei	Järj. määritys 12:00ap, Ma
Valitse, käytetäänkö järjestelmä veden lämmityksessä työsäiliötä vai ei.		Lämm. kapasiteetti
Jos työsäiliö on käytössä, valitse Kyllä.		Jäänesto
Kytke työsäiliön termistori ja aseta ΔT (ΔT lisää ensisijaisen puolen lämpötilaa verrattuna toissijaisen puolen tavoitelämpötilaan).		Säiliöliitäntä
(HUOM.) Tätä ei näytetä, jos valinnaista piirikorttia ei ole asennettu.		Työsäiliöliitäntä
Jos työsäiliön kapasiteetti ei ole kovin suuri, aseta suurempi ΔT -arvo.		Valitse [↔] Vahv.

6. Pohjan lämm.vastus

Alkuasetus: Ei

Valitse, onko pohjan lisälämmitin asennettu vai ei.
Jos valitset Kyllä, valitse myös lämmitysasetus A tai B.

A: Käynnistä lämmitin vain, kun lämmitetään sulatustoiminnolla
B: Käynnistä lämmitin, kun lämmitetään

Järj. määrittäminen	12:00ap, Ma
Säiliöliitäntä	
Työsäiliöliitäntä	
Säiliön lämmitin	
Pohjan lämm.vastus	
Valitse	[↔] Vahv.

7. Vaihtoehtoinen ulkoanturi

Alkuasetus: Ei

Valitse Kyllä, jos ulkoanturi on asennettu.
Yksikköä ohjaa valinnainen ulkoanturi lämpöpumpun ulkoanturin sijaan.

Järj. määrittäminen	12:00ap, Ma
Työsäiliöliitäntä	
Säiliön lämmitin	
Pohjan lämm.vastus	
Vaihtoehtoinen ulkoanturi	
Valitse	[↔] Vahv.

8. Kaksivalens. liitäntä

Alkuasetus: Ei

Aseta, jos lämpöpumpun toiminta on linkitetty boilerin toimintaan.
Liitä boilerin käynnistysignaali johto boilerin liittimeen (pääpiirikortissa).
Aseta kaksiarvoisen liitäntän arvoksi KYLLÄ.
Jatka tämän jälkeen asetusten tekoa kaukosäätimen ohjeiden mukaan.
Boilerin kuvake näytetään kaukosäätimen näytön yläreunassa.

Järj. määrittäminen	12:00ap, Ma
Säiliön lämmitin	
Pohjan lämm.vastus	
Vaihtoehtoinen ulkoanturi	
Kaksivalens. liitäntä	
Valitse	[↔] Vahv.

Kun kaksitoimisen yhteyden asetukset on YES (KYLÄ), voidaan valita kahdesta ohjauskuvioista (SG Ready / Auto)

- 1) SG Ready (käytettävissä vain, kun valinnaisen piirikortin valinta on YES (KYLÄ))
- Valinnaisen piirikortin ohjaamat älyverkon syötteet boilerin ja lämpöpumpun kytkemiseksi ON/OFF-tilaan toimivat seuraavasti

SG-signaali		Toimintomalli
Vcc-bit1	Vcc-bit2	
Avaa	Avaa	Lämpöpumppu OFF, boileri OFF
Suljettu	Avaa	Lämpöpumppu ON, boileri OFF
Avaa	Suljettu	Lämpöpumppu OFF, boileri ON
Suljettu	Suljettu	Lämpöpumppu ON, boileri ON

* Tämä kaksitoiminen älyverkon syöte jakaa liittimen [14. SG ready] -liitäntän kanssa. Vain yhtä näistä kahdesta asetuksesta voi käyttää kerrallaan.

Kun yksi on asetettu, toinen asetusta poistuu automaattisesti käytöstä.

- 2) Auto (jos valinnainen piirikortti ei ole, kaksitoimisen ohjauskuvion oletusasetus on Auto)

Boilerin automaattitoiminnolla on kolme eri tilaa. Kunkin tilan vaihtuminen on esitetty alla.

- 1) Vuorottelu (siirtyä käyttämään boileria, kun lämpötila laskee asetetun arvon alle)
- 2) Rinnakkainen (käynnistää boilerin, kun lämpötila laskee asetetun arvon alle)
- 3) Rinnakkaisen lisäasetukset (voi viivästyä hiukan boilerin käynnistystä rinnakkaiskäytössä)

Kun boileri on käytössä ("ON"), "boilerin kosketin" on myös käytössä ("ON"), ja boilerin kuvakkeen alla näkyy "..." (alaviiva).

Aseta boilerin kohdelämpötila samaksi kuin lämpöpumpun lämpötila.

Jos boilerin lämpötila on korkeampi kuin lämpöpumpun lämpötila, alueen lämpötilaa ei saavuteta asentamatta sekoitusventtiiliä.

Tämä tuote sallii vain yhden boilerin käynnistystä ohjaavan signaalin. Boilerin toiminta-asetukset ovat asentajan vastuulla.

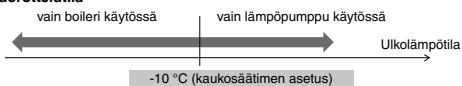
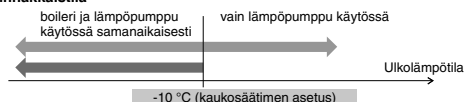
Vuorottelutila**Rinnakkaisutila**

Rinnakkais tilan lisäasetukset

Lämmitystä varten

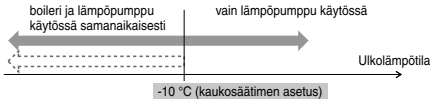

Veden lämpötila ei nouse riittävästi saavuttaakseen tämän rajan 30 minuutissa, vaikka lämpöpumppu on käynnissä (kaukosäätimen asetus)

JA

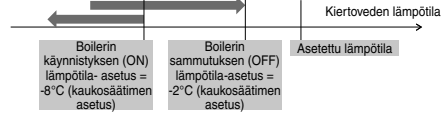

Rinnakkaiskäytön lisäasetustilassa lämmityksen ja säiliön asetukset voi tehdä samanaikaisesti. Kun Lämmitys/säiliö-tila on käytössä, boilerilähtö poistetaan käytöstä aina, kun tilaa vaihdetaan. Tutustu huolellisesti boilerin hallintaominaisuuksiin, jotta osaat valita parhaan asetuksen järjestelmälle.

Lämminvesivaraajaa varten

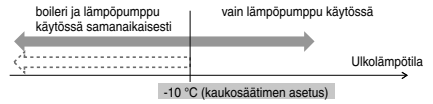

JA

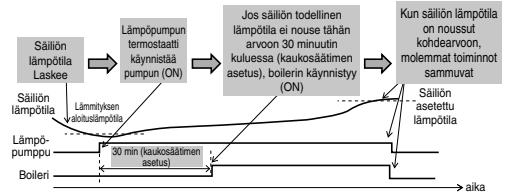

9. Ulkoinen kytkin

Alkuasetus: Ei

Mahdollisuus käynnistää ja keskeyttää (ON/OFF) toiminta ulkoisella kytkimellä.

Järj. määrittys	12:00ap, Ma
Pohjan lämm.vastus	
Vaihtoehtoinen ulkoanturi	
Kaksivalens. liitäntä	
Ulkoinen kytkin	
Valitse	[←] Vahv.

10. Aurinkop.liitäntä

Alkuasetus: Ei

Aseta, kun aurinkopaneelivedenlämmitin on asennettu.

Voit asettaa alla olevat asetukset.

- Valitse, lämmitetäänkö aurinkopaneelivedenlämmittimellä työsäiliötä vai lämminvesivaraajaa.
- Aseta aurinkopaneelin termistorin ja työsäiliön tai lämminvesivaraajan termistorin lämpötilaero, joka käynnistää aurinkopaneelin pumpun.
- Aseta aurinkopaneelin termistorin ja työsäiliön tai lämminvesivaraajan termistorin lämpötilaero, joka sammuttaa aurinkopaneelin pumpun.
- Jäänestotoiminnon käynnistyslämpötila (muuta asetusta, jos käytät glykolia.)
- Aurinkopaneelin pumpun toiminnan keskeytys, kun lämpötilan yläraja ylittyy (kun säiliön lämpötila nousee määritetyn lämpötilan yli (70-90 °C))

Järj. määrittys	12:00ap, Ma
Vaihtoehtoinen ulkoanturi	
Kaksivalens. liitäntä	
Ulkoinen kytkin	
Aurinkop.liitäntä	
Valitse	[←] Vahv.

11. Ulk. virhesignaali

Alkuasetus: Ei

Valitse, kun ulkoinen virhenäyttökytkin on asennettu.

Kytkee näinnettömän koskettimen päälle, kun virhe tapahtuu.

(HUOM.) Tätä ei näytetä, jos valinnaista piirikorttia ei ole asennettu.

Kun virhe tapahtuu, virhesignaali on ON-tilassa.

Vaikka ilmoitus suljetaan näytöstä, virhesignaali jää silti ON-tilaan.

Järj. määrittys	12:00ap, Ma
Kaksivalens. liitäntä	
Ulkoinen kytkin	
Aurinkop.liitäntä	
Ulk. virhesignaali	
Valitse	[←] Vahv.

12. Tarvehallinta

Alkuasetus: Ei

Järj. määräytyä 12:00ap, Ma

Ulkoinen kytkin
Aurinkop.liitäntä
Ulk. virhesignaali

Tarvehallinta

▲ Valitse [↔] Vahv.

Valitse, kun tarveohjaus on käytössä.
Säädä liitännän jännitettä alueella 1 - 10 V käyttöjänniterajan määrittämiseksi.

(HUOM.) Tätä ei näytetä, jos valinnaista piirikorttia ei ole asennettu.

Analogitilo [V]	Arvo [%]	Analogitilo [V]	Arvo [%]	Analogitilo [V]	Arvo [%]
0,0	ei aktiivointia	3,9 - 4,1	40	7,4 - 7,6	75
0,1 ~ 0,6	10	4,2	45	7,7	80
0,7		4,3		7,8	
0,8	ei aktiivointia	4,4 - 4,6	45	7,9 - 8,1	80
0,9 ~ 1,1	10	4,7	50	8,2	85
1,2	15	4,8		8,3	
1,3		10	4,9 ~ 5,1	50	8,4 - 8,6
1,4 ~ 1,6	15	5,2	55	8,7	90
1,7	20	5,3		8,8	
1,8		15	5,4 ~ 5,6	55	8,9 - 9,1
1,9 ~ 2,1	20	5,7	60	9,2	95
2,2	25	5,8		9,3	
2,3		20	5,9 ~ 6,1	60	9,4 - 9,6
2,4 ~ 2,6	25	6,2	65	9,7	100
2,7	30	6,3		9,8	
2,8		25	6,4 - 6,6	65	9,9 ~
2,9 ~ 3,1	30	6,7	70		
3,2	35	6,8		7,3	
3,3		30	6,9 ~ 7,1	70	
3,4 ~ 3,6	35	7,2	75		
3,7	40	7,3			
3,8		35			

*Kaikissa malleissa käytetään vähimmäiskäyttöjännitettä järjestelmän suojaamiseksi.
* 0,2 V:n jännitehystereesi.
* Jännitearvot on katkaistu toisen desimaalin jälkeen.

13. SG-valmius

Alkuasetus: Ei

Järj. määräytyä 12:00ap, Ma

Aurinkop.liitäntä
Ulk. virhesignaali
Tarvehallinta

SG-valmius

▲ Valitse [↔] Vahv.

Lämpöpumpun toimintaa ohjataan kahden terminaalin avoimella ja suljetulla virtapiirillä.

Mahdolliset asetukset on lueteltu alla

SG-signaali		Toimintatapa
Vcc-bit1	Vcc-bit2	
Avaa	Avaa	Normaali
Suljettu	Avaa	Lämpöpumppu ja lämmitin pois käytöstä
Avaa	Suljettu	Kapasiteetti 1
Suljettu	Suljettu	Kapasiteetti 2

Kapasiteettiasetus 1

- DHW kapasiteetti ___%
- Lämmityskapasiteetti ___%
- Jäähdytyskapasiteetti ___ °C

Kapasiteettiasetus 2

- DHW kapasiteetti ___%
- Lämmityskapasiteetti ___%
- Jäähdytyskapasiteetti ___ °C

Asetetaan kaukosäätimen SG-valmiusasetuksella

(Kun älyverkon syöteohjauksen asetus on YES (KYLLÄ), kaksitoimisen ohjauskuvion asetus on Auto.)

14. Ulkoinen kompressorin kytkin

Alkuasetus: Ei

Järj. määräytyä 12:00ap, Ma

Ulk. virhesignaali
Tarvehallinta
SG-valmius

Ulkoinen kompressorin kytkin

▲ Valitse [↔] Vahv.

Valitse, kun ulkoisen kompressorin kytkin on kytketty.
Kytkein liitetään ulkoisiin laitteisiin virrankulutuksen hallitsemiseksi. Avoin-signaali pysäyttää kompressorin toiminnan. (Lämmitys- ym. toimintaa ei lopeteta).

(HUOM.) Tätä ei näytetä, jos valinnaista piirikorttia ei ole asennettu.

Jos käytät Sveitsin standardin mukaisia virtakytkeitä, kytke pääpiirikortin DIP-kytkin (SW2 pin3) käyttöön. Suljettu/Avoin-signaalilla käynnistetään ja sammutetaan (ON/OFF) säiliön lämmitys (sterilointitarkoituksessa)

15. Kiertoneste	Alkuasetus: Vesi													
<p>Aseta lämmityskierron neste.</p> <p>Asetukselle on kaksi valintaa, vesi ja glykoli.</p> <p>(HUOM.) Valitse glykoli, kun käytät jäänestöainetta. Väärä asetus voi aiheuttaa toimintavirheitä.</p>		<table border="1" style="width: 100%; border-collapse: collapse;"> <tr> <td>Järj. määrittys</td> <td style="text-align: right;">12:00ap, Ma</td> </tr> <tr> <td colspan="2">Tarvehallinta</td> </tr> <tr> <td colspan="2">SG-valmius</td> </tr> <tr> <td colspan="2">Ulkoinen kompressorin kytkin</td> </tr> <tr> <td colspan="2" style="background-color: #f0f0f0;">Kiertoneste</td> </tr> <tr> <td>▲ Valitse</td> <td style="text-align: right;">[↔] Vahv.</td> </tr> </table>	Järj. määrittys	12:00ap, Ma	Tarvehallinta		SG-valmius		Ulkoinen kompressorin kytkin		Kiertoneste		▲ Valitse	[↔] Vahv.
Järj. määrittys	12:00ap, Ma													
Tarvehallinta														
SG-valmius														
Ulkoinen kompressorin kytkin														
Kiertoneste														
▲ Valitse	[↔] Vahv.													

16. Lämm.-jäähd.kytkin	Alkuasetus: Pois käytöstä													
<p>Mahdollisuus pakottaa lämmitys tai jäähdytys käyttöön ulkoisella kytkimellä.</p> <p>(Avoin): Pakota lämmitys käyttöön (Lämmitys + lämminvesivaraaja) (Suljettu): Pakota jäähdytys käyttöön (Jäähdytys + lämminvesivaraaja) (HUOM.) Tämä asetus ei ole käytettävissä malleissa, joissa ei ole jäähdytystä. (HUOM.) Tätä ei näytetä, jos valinnaista piirikorttia ei ole asennettu.</p> <p>Ajastintoimintoa ei voi käyttää. Automaattitoimintoa ei voi käyttää.</p>		<table border="1" style="width: 100%; border-collapse: collapse;"> <tr> <td>Järj. määrittys</td> <td style="text-align: right;">12:00ap, Ma</td> </tr> <tr> <td colspan="2">SG-valmius</td> </tr> <tr> <td colspan="2">Ulkoinen kompressorin kytkin</td> </tr> <tr> <td colspan="2">Kiertoneste</td> </tr> <tr> <td colspan="2" style="background-color: #f0f0f0;">Lämm.-jäähd.kytkin</td> </tr> <tr> <td>▲ Valitse</td> <td style="text-align: right;">[↔] Vahv.</td> </tr> </table>	Järj. määrittys	12:00ap, Ma	SG-valmius		Ulkoinen kompressorin kytkin		Kiertoneste		Lämm.-jäähd.kytkin		▲ Valitse	[↔] Vahv.
Järj. määrittys	12:00ap, Ma													
SG-valmius														
Ulkoinen kompressorin kytkin														
Kiertoneste														
Lämm.-jäähd.kytkin														
▲ Valitse	[↔] Vahv.													

17. Pakota lämmitin	Alkuasetus: Man.													
<p>Manuaalisessa tilassa käyttäjä voi käynnistää Pakota lämmitin -tilan pikavalikon kautta.</p> <p>Jos valinta on "auto", Pakota lämmitin -tila sammuu automaattisesti, jos toiminnan aikana tapahtuu virhe.</p> <p>Pakota lämmitin -tila toimii viimeisimmän tilan valinnan mukaan. Tilan valinta ei ole käytettävissä, kun Pakota lämmitin -tila on käynnissä.</p> <p>Lämmönlähde käynnisty (ON) Pakota lämmitin -tilassa.</p>		<table border="1" style="width: 100%; border-collapse: collapse;"> <tr> <td>Järj. määrittys</td> <td style="text-align: right;">12:00ap, Ma</td> </tr> <tr> <td colspan="2">Ulkoinen kompressorin kytkin</td> </tr> <tr> <td colspan="2">Kiertoneste</td> </tr> <tr> <td colspan="2">Lämm.-jäähd.kytkin</td> </tr> <tr> <td colspan="2" style="background-color: #f0f0f0;">Pakota lämmitin</td> </tr> <tr> <td>▲ Valitse</td> <td style="text-align: right;">[↔] Vahv.</td> </tr> </table>	Järj. määrittys	12:00ap, Ma	Ulkoinen kompressorin kytkin		Kiertoneste		Lämm.-jäähd.kytkin		Pakota lämmitin		▲ Valitse	[↔] Vahv.
Järj. määrittys	12:00ap, Ma													
Ulkoinen kompressorin kytkin														
Kiertoneste														
Lämm.-jäähd.kytkin														
Pakota lämmitin														
▲ Valitse	[↔] Vahv.													

18. Sulatussignaali	Alkuasetus: Ei													
<p>Sulatussignaali käyttää samaa liitintä kuin pääpiirilevyn kaksiarvoisen liitintä. Kun sulatussignaalin asetukseksi valitaan KYLLÄ, kaksiarvoisen liitännän asetukseksi valitaan Ei. Sulatussignaali ja kaksiarvoisen liitintä eivät voi olla käytössä samanaikaisesti.</p> <p>Kun sulatussignaalin asetukseksi on valittuna KYLLÄ, sulatussignaalin kontakti kytkeyty ON ulkoysikön sulatuksen ajaksi. Sulatussignaalin kontakti kytkeyty POIS PÄÄLTÄ (OFF), kun sulatus päättyy. (Tämän kontaktiähdön tarkoituksena on estää sisäyksikön jäähdytysyksikön tai vesipumpun käynnistyminen sulatuksen aikana).</p>		<table border="1" style="width: 100%; border-collapse: collapse;"> <tr> <td>Järj. määrittys</td> <td style="text-align: right;">12:00ap, Ma</td> </tr> <tr> <td colspan="2">Lämm.-jäähd.kytkin</td> </tr> <tr> <td colspan="2">Pakota lämmitin</td> </tr> <tr> <td colspan="2">Pakosulatus</td> </tr> <tr> <td colspan="2" style="background-color: #f0f0f0;">Sulatussignaali</td> </tr> <tr> <td>▲ Valitse</td> <td style="text-align: right;">[↔] Vahv.</td> </tr> </table>	Järj. määrittys	12:00ap, Ma	Lämm.-jäähd.kytkin		Pakota lämmitin		Pakosulatus		Sulatussignaali		▲ Valitse	[↔] Vahv.
Järj. määrittys	12:00ap, Ma													
Lämm.-jäähd.kytkin														
Pakota lämmitin														
Pakosulatus														
Sulatussignaali														
▲ Valitse	[↔] Vahv.													

19. Pumpun virtaus	Alkuasetus: ΔT													
<p>Jos pumpun virtausnopeuden asetukseksi valitaan ΔT, yksikkö säätää pumpun tehoa tulo- ja lähtöveden välisen lämpötilaeron mukaan toiminta-asetusvalikon *ΔT lämmityksen käynnistykseen- ja *ΔT jäähdytyksen käynnistykseen -asetusten mukaisesti, kun sisäyksikkö on toiminnassa.</p> <p>Jos pumpun virtausnopeuden asetukseksi valitaan Enimmäisteho (En.teho), yksikkö käyttää pumpun huoltoasetusvalikon *Pumpun enimmäisnopeus -kohdassa (Pumpun enimmäisnopeus) määritellyllä nimellisteholla, kun sisäyksikkö on toiminnassa.</p>		<table border="1" style="width: 100%; border-collapse: collapse;"> <tr> <td>Järj. määrittys</td> <td style="text-align: right;">12:00ap, Ma</td> </tr> <tr> <td colspan="2">Pakota lämmitin</td> </tr> <tr> <td colspan="2">Pakosulatus</td> </tr> <tr> <td colspan="2">Sulatussignaali</td> </tr> <tr> <td colspan="2" style="background-color: #f0f0f0;">Pumpun virtaus</td> </tr> <tr> <td>▲ Valitse</td> <td style="text-align: right;">[↔] Vahv.</td> </tr> </table>	Järj. määrittys	12:00ap, Ma	Pakota lämmitin		Pakosulatus		Sulatussignaali		Pumpun virtaus		▲ Valitse	[↔] Vahv.
Järj. määrittys	12:00ap, Ma													
Pakota lämmitin														
Pakosulatus														
Sulatussignaali														
Pumpun virtaus														
▲ Valitse	[↔] Vahv.													

3-4. Toiminnan määrittys

Lämmitys

20. Veden lämm. käynn.lämpötila

Alkuasetus: Kompensointikäyrä

Aseta veden kohdelämpötila lämmitystoimintoa varten.
 Kompensointikäyrä: Veden kohdelämpötila muuttuu suhteessa ulkolämpötilan muutoksiin.
 Suora: Aseta veden kiertolämpötila suoraan.

Kahden alueen järjestelmässä alueen 1 ja 2 veden lämpötila voidaan asettaa erikseen.

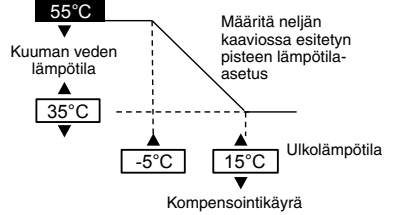

21. Ulkolämpötila lämm. sammut.

Alkuasetus: 24 °C

Aseta ulkolämpötila, jossa lämmitys lopetetaan.
 Asetusalue on 5 °C ~ 35 °C

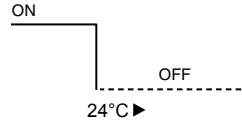

22. ΔT lämmityksen käynnistykseen

Alkuasetus: 5 °C

Aseta kierron lähtö- ja paluuveden lämpötilaero, joka käynnistää lämmitystoiminnon.
 Lämpötilaeron suurentaminen säästää energiaa, mutta alentaa mukavuustasoa. Lämpötilaeron pienentäminen heikentää energiansäästöä, mutta lisää mukavuutta.
 Asetusalue on 1 °C ~ 15 °C

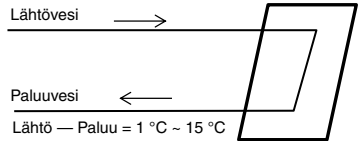

23. Lämmitin ON/OFF

a. Ulkolämpötila lämm. käynn.

Alkuasetus: 0 °C

Aseta ulkolämpötila, jossa lisälämmitin käynnistyy.
 Asetusalue on -20 °C ~ 15 °C

Käyttäjä voi valita, käytetäänkö lämmitintä vai ei.

b. Lämmitin PÄÄLLE kytkeytymisen viive

Alkuasetus: 30 minuuttia

Aseta viive kompressorin päälle kytkeytymisestä lämmittimen päälle kytkeytymiseen, jos veden lämpötilan asetusarvo ei saavuteta.
 Asetusalue on 10 minuuttia ~ 60 minuuttia

c. Lämmitin ON: ΔT kohdelämmöstä

Alkuasetus: -4 °C

Aseta veden lämpötila, jossa lämmitin kytkeytyy päälle lämmitystilassa.
 Asetusalue on -10 °C ~ -2 °C

d. Lämmitin OFF: ΔT kohdelämmöstä

Alkuasetus: -2 °C

Aseta veden lämpötila, jossa lämmitin kytkeytyy pois päältä lämmitystilassa.
 Asetusalue on -8 °C ~ 0 °C

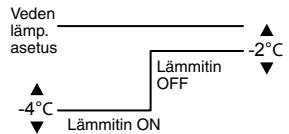
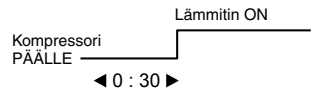
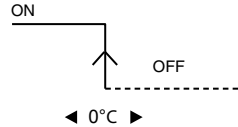

Jäähdytys

24. Veden jäähd. käynn.lämpötila

Alkuasetus: Kompensointikäyrä

Aseta veden kohdelämpötila jäähdytystoimintaa varten.
Kompensointikäyrä: Veden kohdelämpötila muuttuu suhteessa ulkolämpötilan muutoksiin.
Suora: Aseta veden kiertolämpötila suoraan.

Kahden alueen järjestelmässä alueen 1 ja 2 veden lämpötila voidaan asettaa erikseen.

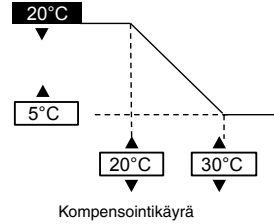

25. ΔT jäähdytyksen käynnistykseen

Alkuasetus: 5 °C

Aseta kierron lähtö- ja paluuveden lämpötilaero, joka käynnistää jäähdytystoiminnon.
Lämpötilaeron suurentaminen säästää energiaa, mutta alentaa mukavuustasoa. Lämpötilaeron pienentäminen heikentää energiansäästöä, mutta lisää mukavuutta.
Asetusalue on 1 °C ~ 15 °C

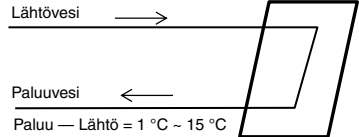

Auto

26. Ulkolämp. lämm. jäähdytykseen

Alkuasetus: 15 °C

Aseta ulkolämpötila, joka vaihtaa automaattiasetuksella lämmityksestä jäähdytykseen.

Asetusalue on 5 °C ~ 25 °C

Tarkistus aika on kerran tunnissa

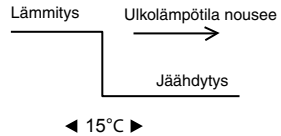

27. Ulkolämp. jäähd. lämmitykseen

Alkuasetus: 10 °C

Aseta ulkolämpötila, joka vaihtaa automaattiasetuksella jäähdytyksestä lämmitykseen.

Asetusalue on 5 °C ~ 25 °C

Tarkistus aika on kerran tunnissa

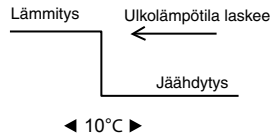

Säiliö

28. Toiminta-aika (enint.)

Alkuasetus: 8 h

Aseta lämmityksen enimmäistoiminta-aika.
Kun enimmäistoiminta-aikaa lyhennetään, järjestelmä saattaa lämmittää säiliötä tiheämmin.

Toiminto ohjaa lämmitystä ja säiliön toimintaa.

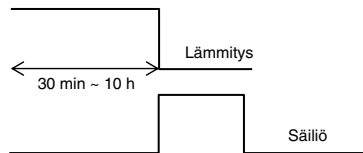

29. Säiliön lämm.aika (enint.)

Alkuasetus: 60 min

Aseta säiliön lämmityksen enimmäistoiminta-aika.
Kun enimmäislämmitysaikaa lyhennetään, järjestelmä palaa normaaliin lämmitystoimintoon, mutta ei välttämättä kuumenna säiliötä täysin.

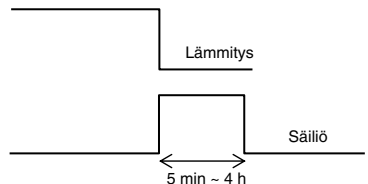

30. Säiliön uud.lämm.lämpötila

Alkuasetus: -8 °C

Aseta lämpötila säiliön veden kuumentamiseksi uudelleen.
(Kun vesi kuumennetaan vain lämpöpumpulla, (51 °C – säiliön uudelleenlämmityslämpötila) asetetaan enimmäislämpötilaksi.)

Asetusalue on -12 °C ~ -2 °C

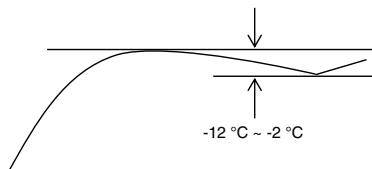
**31. Sterilointi**

Alkuasetus: 65 °C 10 min

Aseta ajastin steriloinnin suorittamiseksi.

- ① Aseta toiminnon päivä ja aika. (Viikoittainen ajastin)
- ② Sterilointilämpötila (55~75 °C * Jos käytetään lisälämmintä, 65 °C)
- ③ Käyntiaika (sterilointiaika (Sterilointi) asetetun lämpötilan saavuttamisesta alkaen 5 min ~ 60 min)

Käyttäjä voi valita, käytetäänkö steriloititoimintoa vai ei.

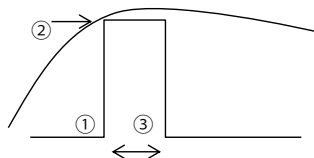
**3-5. Huoltoasetukset****32. Pumpun enimmäisnopeus**

Alkuasetus: Riippuu mallista

Normaalikäytössä asetus ei ole tarpeen.

Sääädä tätä, jos pumpun äänen tasoa täytyy alentaa tms.

Lisäksi silinä on ilmaustoiminto.

Kun *pumpun virtausnopeuden asetukseksi on valittuna Enimmäisteho (En.teho), pumppua käytetään sen nimellisteholla, kun sisäyksikkö on toiminnassa.

Huoltoasetukset		12:00ap, Ma
Virtausnop.	En.teho	Toiminto
88:8 l/min	0xCE	Ilmaus
◀ Valitse		

33. Tyhjennuspumppaus

Käynnistä tyhjennuspumppaus

Huoltoasetukset	12:00ap, Ma
Tyhjennuspumppaus:	
	ON
	[↔] Vahv.

Tyhjennuspumppaus käynnissä!	
[⏻] OFF	

34. Bet. kuivaus

Käynnistä betonin kovettamistoiminto.

Vaiitse Muokkaa ja aseta lämpötila kullekin vaiheelle

(1-99 1 on yhdelle päivälle).

Asetusalue on 25-55 °C

Kun toiminto käynnistetään (ON), betonin kuivatus alkaa.

Jos alueita on kaksi, toiminto kuivattaa molempia alueita.

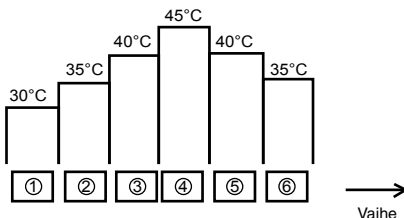
**35. Huoltoyhteystiö**



Mahdollisuus asettaa yhteyshenkilön nimi ja puhelinnumero, jos laite rikkoutuu tai asiakaalla on ongelmia. (2 paikkaa)

Huoltoasetukset	12:00ap, Ma
Huoltoyhteystiö:	
	Yhteyst. 1
	Yhteyst. 2
▲ Valitse	[↔] Vahv.

Yhteyst.-1: Reino Virtanen	
ABC/ abc	0-9/ Muu
A B C D E F G H I J K L M N O P Q R	
S T U V W X Y Z a b c d e f g h i	
j k l m n o p q r s t u v w x y z	
▼ Valitse	[↔] Syötä

4 Huolto ja ylläpito



Jos olet unohtanut salasanan etkä voi käyttää kaukosäädintä

Paina painikkeita  +  +  5 sekunnin ajan. Näyttöön tulee salasanan poistonäyttö. Nollaa salasanavälitsellä Vahv.. Salasanaksi asetetaan 0000. Aseta se uudelleen. (HUOM.) Tämä näytetään vain, jos laite on lukittu salasananalla.

Ylläpitovalikko

Ylläpitovalikon asetukset

Ylläpitovalikko	12:00ap, Ma
Toimilaitetarkistus	
Testitila	
Anturin asetukset	
Salasanan nollaus	
Valitse	[↔] Vahv.

Paina painikkeita  +  +  5 sekunnin ajan.

Valittavat asetukset

- 1 Toimilaitetarkistus (Kaikkien toiminnallisten osien manuaalinen käynnistys/sammutus (ON/OFF)) (HUOM.) Koska toimilaitetarkistuksia ei ole suojattu vääriä käyttäjiä, ole varovainen osia testatessasi (älä esim. kytke pumppua päälle, jos laitteessa ei ole vettä)
- 2 Testitila (Testiajo)
Tätä ei tarvita normaalikäytössä.
- 3 Anturien asetukset (kunkin anturin tunnistamaa lämpötilaa voi säätää -2~2 °C:n alueella)
(HUOM.) Käytä tätä vain, jos anturin arvoissa on heittoa. Säätö vaikuttaa lämpötilan ohjaukseen.
- 4 Salasanan nollaus (Nollaa salasanana)

Mukautettu valikko

Mukautetun valikon asetukset

Mukautettu valikko	12:00ap, Ma
Jäähdytystila	
Varalämmitin	
Energianseurannan nollaus	
Nollaa käyttöhistoria	
Älykäs LKV	
Valitse	[↔] Vahv.

Paina painikkeita  +  +  10 sekunnin ajan.

Valittavat asetukset

- 1 Jäähdytystila (Asettaa jäähdytystoiminnon käyttöön/pois käytöstä). Oletuksena pois käytöstä (HUOM.) Koska jäähdytystoiminnon asetus voi vaikuttaa sähkönkulutukseen, älä muuta asetusta varomattomasti. Huomaa jäähdytystilaa käyttäessäsi, että jos putkia ei ole eristetty asianmukaisesti, niihin voi tippua vetenä lattialle ja vahingoittaa lattiapintoja.
- 2 Varalämmitin (Käytössä / ei käytössä) (HUOM.) Tämä asetus ei ole sama kuin käyttäjän asettama varalämmitin käyttöasetus. Kun käytetään tätä asetusta, lämmittimen käynnistyminen jäänestoimintoa varten estyy. (Käytä tätä asetusta, jos sähköntoimittaja vaatii sitä.) Jäänestoiminto ei toimi tällä asetuksella, koska lämmittimen lämpöasetus on alhainen, ja laitteen toiminta saattaa siten estyä (H75) Tämän asetuksen valinta on asentajan vastuulla. Jos toiminto pysähtyy usein, syynä saattaa olla liian alhainen kierron virtausnopeus, lämmityksen liian alhainen lämpöasetus jne.
- 3 Energianseurannan nollaus (Poista energiankulutusseurannan muisti)
Käytä tätä, kun muutat pois ja luovutat yksikön uudelle asukkaalle.
- 4 Nollaa käyttöhistoria (poista käyttöhistoria muistista)
Käytä tätä, kun muutat pois ja luovutat yksikön uudelle asukkaalle.
- 5 Kotitalouden lämminvesivaraajan älytoiminto (älytoiminnon parametrien asetus)
 - a) Käynnistysaika: Varaajan uudelleenlämmitys, kun lämpötila laskee alle käynnistyslämpötilan.
 - b) Sammutusaika: Varaajan uudelleenlämmitys, kun lämpötila saavuttaa käynnistyslämpötilan.
 - c) Käynnistyslämpötila: Varaajan uudelleenlämmityslämpötila, jossa kotitalouden lämminvesivaraajan älytoiminto käynnistyy.



Telepítési útmutató

LEVEGŐ-VÍZ HIDROMODUL+ TARTÁLY

WH-ADC1216H6E5C

A telepítési munkához szükséges szerszámok

1 Csillagfejű csavarhúzó	5 Csóvágó	9 Megaméter	58,8 N•m
2 Szintmérő	6 Dörzsár	10 Multiméter	65 N•m
3 Villanyfűrőgép	7 Kés	11 Nyomatékkulcs	117,6 N•m
4 Villáskulcs	8 Mérészalag	42 N•m	

BIZTONSÁGI ÓVINTÉZKEDÉSEK

- A levegő-víz hidromodul + tartály (mostantól „tartályegység”) telepítése előtt olvassa el figyelmesen a következő „BIZTONSÁGI ÓVINTÉZKEDÉSEKET”.
- A villanyzerelési és vízszerezési munkákat csak engedéllyel rendelkező villanyzerelő és vízszelő végezheti. Ügyeljen arra, hogy a telepítendő modellhez megfelelő névleges jellemzőjű alkatrészeket és főáramkört használjon.
- Tartsa be az itt felsorolt óvintézkedéseket, mert azok mind a biztonságot szolgálják. Az alkalmazott jelölések jelentését alább olvashatja. Az utasítások figyelmen kívül hagyására visszavezethető, nem megfelelő telepítés sérüléseket és károkat okoz; ezek súlyosságát az alábbi jelölésekkel adtuk meg.
- A telepítési útmutatót a telepítést követően tartsa a berendezés közelében.

	VIGYÁZAT!	Ez a jelölés súlyos, akár végzetes sérülés lehetőségére hívja fel a figyelmet.
	VIGYÁZAT	Ez a jelölés sérülés vagy anyagi kár lehetőségére hívja fel a figyelmet.











A követendő utasításokat az alábbi szimbólumok jelölik:

	A fehér háttérű szimbólum olyan utasításokat jelöl, amelyeket TILOS végrehajtani.
	A fekete háttérű szimbólum olyan utasításokat jelöl, amelyeket kötelező végrehajtani.

- A telepítést követő próbaüzem során erősítse meg, hogy nem tapasztalhatók rendellenességek. Ezután magyarázza el a felhasználónak az útmutató szerinti üzemeltetés, ápolás és karbantartási menetet. Hívja fel az ügyfél figyelmét arra, hogy őrizze meg az üzemeltetési útmutatót, hogy bármikor fellapozhassa.
- Ha bármilyen kétsége felmerül a telepítéssel vagy az üzemeltetéssel kapcsolatban, mindig forduljon a hivatalos márkakereskedőhöz tanácsért és információért.

VIGYÁZAT!

	Ne használjon nem előírt, módosított, összekötő- vagy hosszabítókábel tápkábelként. Ne csatlakoztasson más elektromos készülékeket ugyanabba a csatlakozójalzatba. A nem megfelelő érintkezés, nem megfelelő szigetelés vagy túláram áramütést vagy tüzet okozhat.
	Ne tekerje fel kézzel egy kötegbe a tápkábelt. A tápkábel hőmérséklete rendellenesen megnövekedhet.
	A műanyag tasakot (csomagolóanyagot) tartsa távol a kisgyermekektől, mert ezek az orra és szájba kerülve fulladást okozhatnak.
	Ne használjon csövkulcsot hűtőközegcso telepítésekor. Eldeformálhatja a csövet, és az egység hibás működését okozhatja.
	Ne vásároljon jóváhagyás nélküli elektromos alkatrészeket a telepítéshez, szervizeléshez, karbantartáshoz stb. Ezek áramütést vagy tüzet okozhatnak.
	Ne használjon az előírtól eltérő típusú hűtőközeget. Az kárt tehet az egységben, továbbá robbanást és személyi sérülést stb. okozhat.
	Ne helyezzen folyadékot tartalmazó edényeket a tartályegység tetejére. Ezek a tartályegységre folyva károsíthatják azt, vagy tüzet okozhatnak.
	Ne használjon hosszabítókábel a tartályegység és a kültéri egység összekapcsolásához. A tartályegység / kültéri egység összekötéséhez használja a megadott csatlakozókábel: olvassa el a A KÁBEL CSATLAKOZTATÁSA A TARTÁLYEGYSÉGEZHEZ című részt, majd csatlakoztassa stabilan a tartályegységet / kültéri egységet. Rögzítse a kábelt úgy, hogy ne hasson külső erő az érintkezésre. Ha a csatlakoztatás vagy a rögzítés nem tökéletes, akkor a csatlakozás felmelegedhet vagy tüzet foghat.
	Elektromos munkához kövesse a helyi vezetékezési szabvány, szabályzat és a jelen telepítési útmutató előírásait. Független áramkört és önálló csatlakozójalzatot használjon. Ha az elektromos áramkör kapacitása túl alacsony, vagy ha az elektromos munka során hibát követ el, az áramütést vagy tüzet okozhat.
	A vízvezetékör telepítési munkálatai során tartsa be a vonatkozó európai és országos szabályozásokat (beleértve az EN 61770 szabványt is), valamint a helyi vízvezeték-szerelési és építési szabványokat.
	A telepítéshez kérje márkakereskedő vagy szakember segítségét. Ha a felhasználó nem megfelelően végzi el a telepítést, az vízszivárgást, áramütést vagy tüzet okozhat.
	<ul style="list-style-type: none"> • Ez egy R410A modell; a csövezeték csatlakoztatásakor ne használjon meglévő (R22) csöveket és hollandi anyákat. Ha így tesz, az rendellenesen magas nyomást idézhet elő a hűtőkörfolyamatban (csövezetékben), ami robbanást és személyi sérülést okozhat. Csak R410A hűtőközeget használjon. • Az R410A hűtőközeggel használjon legalább 0,8 mm vastag rézcöveket. Soha ne használjon 0,8 mm-nél vékonyabb rézcöveket. • A visszamaradó olaj mennyisége legyen kevesebb, mint 40 mg/10 m.

	A tartályegység telepítéskor, illetve áthelyezésekor akadályozza meg, hogy az előírt hűtőközegtől eltérő anyag (pl. levegő stb.) bekerüljön a hűtőkörbe (csővezetékbe). A levegő stb. bekerülése rendellenesen magas nyomást idézhet elő a hűtőkörfolyamatban, és robbanást, személyi sérülést stb. okozhat.
	A telepítéskor szigorúan tartsa be a jelen telepítési útmutató előírásait. Ha nem megfelelően végzik el a telepítést, az vízszivárgást, áramütést vagy tüzet okozhat.
	Erős, szilárd helyre telepítse az egységet, amely elbírja annak súlyát. Ha a telepítés helyének teherbírása túl alacsony, vagy nem megfelelően végzik el a telepítést, az egység leeshet, és személyi sérülést okozhat.
	Kifejezetten ajánlott ezt a berendezést áram-védőkapcsolóval (FI relével) együtt telepíteni a vonatkozó – a szivárgó árammal kapcsolatos – hatósági vezetékvezési szabványoknak, illetve az országos biztonsági előírásoknak megfelelően.
	A telepítés során kösse be megfelelően a hűtőközegcsövet, mielőtt elindítaná a kompresszort. Ha a kompresszor működtetése előtt nem rögzíti a hűtőközegcsövet, és a szelepek nyitva vannak, akkor az egység levegőt szív be, és rendellenesen magas nyomás keletkezik a hűtőkörfolyamatban, ami robbanáshoz, személyi sérüléshez stb. vezet.
	Leszivattyúzás közben állítsa le a kompresszort, mielőtt eltávolítja a hűtőközegcsövet. Ha a kompresszor működése közben távolítja el a hűtőközegcsövet, és a szelepek nyitva vannak, akkor az egység levegőt szív be, és rendellenesen magas nyomás keletkezik a hűtőkörfolyamatban, ami robbanáshoz, személyi sérüléshez stb. vezet.
	Húzza meg a hollandi anyát nyomatekkelccsal az előírt módszer szerint. Ha túl erősen húzza meg a hollandi anyát, akkor egy (hosszabb) idő után a kúpos rész eltörhet, ami a hűtőközeg gáz szivárgását okozhatja.
	A telepítés befejezését követően győződjön meg arról, hogy a hűtőközeg gáz nem szivárog. Ha a hűtőközeg meggyullad, mérgező gáz keletkezhet.
	Szellőztesse ki a helyiséget, ha üzem közben a hűtőközeg gáz szivárog. Szüntessen meg minden esetleges tűzforrást. Ha a hűtőközeg meggyullad, mérgező gáz keletkezhet.
	A telepítéshez csak a mellékelt vagy meghatározott alkatrészeket használja, ellenkező esetben az egység a rezgés miatt lazává válhat, ill. vízszivárgás, áramütés vagy tűz keletkezhet.
	Ha bármilyen kétsége felmerül a telepítéssel vagy az üzemeltetéssel kapcsolatban, mindig forduljon a hivatalos márkakereskedőhöz tanácsért és információért.
	Olyan helyet válasszon a telepítéshez, ahol az esetleges vízszivárgás nem okoz kárt más berendezésekben.
	Ha fémlécsekkel vagy dróthálóval megerősített faszereztes épületben telepít elektromos berendezést – az elektromos berendezésekre vonatkozó szabványok szerint –, nem lehet elektromos érintkezés a berendezés és az épület között. Helyezzen szigetelőanyagot a kettő közé.
	Ha a csavarokkal rögzített panelek eltávolítása után bármilyen munkát végez a tartályegységen, azt hivatalos márkakereskedő és a telepítéshez megfelelő képesítéssel rendelkező szerződéses partner felügyelete mellett végezze.
	Ez a rendszer több tápról üzemel. Az egységek kapcsainak hozzáférhetővé tétele előtt minden áramkört le kell választani.
	A hidegvíz-ellátás egy visszaáramlás-szabályozóval van ellátva. Ellenőrizze a szelepet és a vízmérőt. A forróvízrendszerben lévő víz hőtágulását figyelembe kell venni. Ellenkező esetben szivárgás léphet fel.
	A tartályegység csatlakoztatása előtt a csőszerelevényeket át kell öblíteni a szennyeződések eltávolítása érdekében. A szennyeződések károsíthatják a tartályegység alkatrészeit.
	A telepítést az adott ország épületgépészeti szabályainak megfelelően kell végezni, amelyek megkövetelik a helyi hatóságok értesítését a telepítés előtt.
	A tartályegységet álló helyzetben, száraz környezetben kell szállítani és tárolni. Az épületbe történő beszállításkor az egység a háttára fektethető.
	A csavarokkal rögzített előlső lemez eltávolítása után csak a hivatalos márkakereskedő, a szerződött telepítési partner, egy képzett személy és egy betanított személy felügyelete alatt végezhető munka az egységen.
	Ezt az egységet megfelelően le kell földelni. Ne csatlakoztassa az elektromos földelés gázcsőhöz, vízcsőhöz, ill. a villámhárító rúd vagy telefon földeléséhez. Ellenkező esetben – ha a szigetelés megrongálódik, vagy a tartályegység elektromos földelése meghibásodik – áramütés veszélye áll fenn.
 VIGYÁZAT	
	Ne telepítse a tartályegységet olyan helyre, ahol gyúlékony gáz szivárgására lehet számítani. Ha a szivárgó gáz összegyűlik az egység körüli térben, az tüzet okozhat.
	Ne engedje ki a hűtőközeget a telepítéssel és újratelepítéssel együtt járó csővezési munka és a hűtőrendszer alkatrészeinek javítása közben. Óvatosan bánjon a folyékony hűtőközeggel, mert fagyást okozhat.
	Ne telepítse a készüléket mosókonyhába vagy más, magas páratartalmú helyiségbe. Ilyen körülmények között ugyanis roszadásodás léphet fel, és károsodhat az egység.
	Ügyeljen arra, hogy a tápkábel szigetelése ne érjen forró felületekhez (pl. hűtőközegcsövekhez, vízcsövekhez), ellenkező esetben a szigetelés károsodhat (megolvadhat).
	Ne fejtsen ki akkora erőt a vízcsövek szerelésekor, amely már károsíthatja azokat. Vízszivárgás esetén a víz eláraszthatja a környezetet és kárt tehet.
	Ne szállítsa a tartályegységet, ha víz van benne. Ez károsíthatja az egységet.
	Építsen ki a telepítési útmutatóban leírtaknak megfelelő vízvezető vezetékékszét. Ha a vízvezetés nem megfelelő, a víz bejuthat a helyiségbe és kárt tehet a bútorzatban.
	Olyan helyet válasszon a telepítéshez, ahol a karbantartás egyszerűen elvégezhető. A tartályegység állandóan csatlakozik a vízellátáshoz.
	A tartályegység tápellátásának csatlakoztatása. <ul style="list-style-type: none"> • A tápellátás bekötési pontjának könnyen elérhető helyen kell lennie a veszélyhelyzeti áramtalanításhoz. • Minden esetben tartsa be a helyi vezetékvezési szabvány, szabályzat és a jelen telepítési útmutató előírásait. • Erősen ajánlott állandó áramkörü megszakítót építeni a tápkörbe. <ul style="list-style-type: none"> - 1. tápellátás: Használjon jóváhagyott 30A-s, 2 pólusú, legalább 3,0 mm-es nyitási távolságú áramkörü megszakítót. - 2. tápellátás: Használjon jóváhagyott 30A-s, 2 pólusú, legalább 3,0 mm-es nyitási távolságú áramkörü megszakítót.
	Ügyeljen az összes vezeték helyes polaritására. Ellenkező esetben áramütés vagy tűz keletkezhet.
	A telepítést követően ellenőrizze, hogy a próbaüzem során nem jelentkezik-e vízszivárgás a csatlakozásoknál. A szivárgó víz kárt okozhat.
	Ha a tartályegységet sokáig nem használja, abból a vizet le kell eresztetni.
	Telepítési munka. A telepítési munkához három vagy több személyre is szükség lehet. Ha csak egy ember emeli, a tartályegység súlya sérülést okozhat.

Mellékelt tartozékok

Sz.	Tartozék	Db.	Sz.	Tartozék	Db.
1	Állítható lábak	4	3	Tömítés	1
2	Leeresztőkönyök	1	4	Távvezérlő fedele	1

Választható tartozékok

Sz.	Tartozék	Db.
5	Opcionális panel (CZ-NS4P)	1
6	Hálózati adapter (CZ-TAW1) és Hosszabbítókábel (CZ-TAW1-CBL)	1

Helyszínen biztosítandó tartozékok (választható)

Sz.	Alkatrész	Modell	Specifikáció	Gyártó	
i	2-utas szelep	Elektromotoros működtető	SFA21/18	AC230V	Siemens
	*Hűtőmodell	2 csatlakozós szelep	WV46/25		Siemens
ii	Szobatermosztát	Vezetékes	PAW-A2W-RTWIRED	AC230V	-
		Vezeték nélküli	PAW-A2W-RTWIREDLESS		
iii	Keverőszelep	-	167032	AC230V	Caleffi
iv	Szivattyú	-	Yonos 25/6	AC230V	Wilo
v	Puffertartály érzékelője	-	PAW-A2W-TSBU	-	-
vi	Kültéri érzékelő	-	PAW-A2W-TSOD	-	-
vii	Zónavíz érzékelője	-	PAW-A2W-TSHC	-	-
viii	Zónahelyiség érzékelője	-	PAW-A2W-TSRT	-	-
ix	Napkollektor érzékelője	-	PAW-A2W-TSSO	-	-

■ A fenti táblázatban felsorolt, helyszínen biztosítandó tartozékok beszerzése ajánlott.

Méretezési ábra

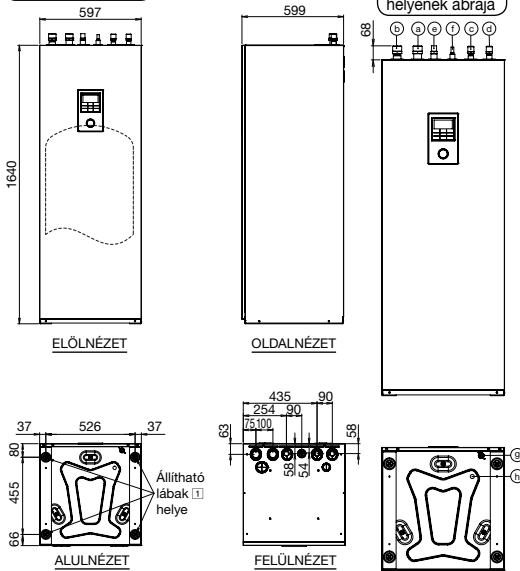

Csővezetékek helyének ábrája

Fő részegységek ábrája

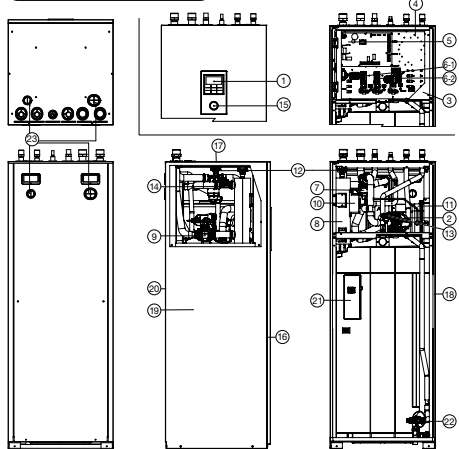

- 1 Távvezérlő
- 2 Vizszivattyú
- 3 Vezérlőtábla Borítását
- 4 Vezérlőtábla
- 5 Fő FIR
- 6 Egyfázisú RCCB/ELCB (hálózati tápellátás)
- 7 Egyfázisú RCCB/ELCB (segédfűtés)
- 8 Mágneses vízszűrőközeslet
- 9 Fűtőszelvény
- 10 3-utas szelep
- 11 Túterhelés-védelem (nem látható)
- 12 Tágulási tartály
- 13 Légtelenítő szelep
- 14 Nyomáscsökkentő szelep
- 15 Áramlásérzékelő
- 16 Víznyomásmérő
- 17 Elülső lemez
- 18 Felső lemez
- 19 Jobb oldali lemez
- 20 Bal oldali lemez
- 21 Hátsó lemez
- 22 Tartály érzékelője (nem látható)
- 23 Nyomáscsökkentő szelep
- 23 Hüvely (4 darab)

Csőcsatlakozó	Funkció	Csatlakozó mérete
Ⓐ	Vízbemenet (a fűtött/hűtött tér felől)	R 1 1/4"
Ⓑ	Vízkivezetés (a fűtött/hűtött tér felé)	R 1 1/4"
Ⓒ	Hidegvíz-bemenet (háztartási melegvíz-tartály)	R 3/4"
Ⓓ	Melegvíz-kivezetés (háztartási melegvíz-tartály)	R 3/4"
Ⓔ	Hűtőközeg (gáz)	7/8-14UNF
Ⓕ	Hűtőközeg (folyadék)	5/8-18UNF
Ⓖ	Háztartási melegvíz-tartály ürítőcsapja Típus: Golyós szelep	Rc 1/2"
Ⓗ	Vízleeresztő lyuk	---

Modell	Kapacitás (L)	Súly (kg)	
		Üres	Tele
WH-ADC1216H6E5C	185	101	286

1 A LEGJOBB HELY KIVÁLASZTÁSA

A telepítési hely kiválasztása előtt szerezze meg a felhasználó jóváhagyását.

- A tartályegységet csak beltérbe, fagymentes és időjárásbiztos helyre telepítse.
- Csak sima, vízszintes, szilárd felületre telepíthető.
- A tartályegység közelében nem lehet sem sugárzó hőforrás, sem gőz.
- Olyan hely, ahol a helyiségben megfelelő a légmozgás.
- Olyan hely, ahol könnyen megoldható az elvezetés (pl. közműhelyiség).
- Olyan hely, ahol a tartályegység működési zaja nem okoz kellemetlenséget a felhasználónak.
- Olyan hely, ahol a tartályegység messze van az ajtótól.

- Olyan hely, amely könnyen hozzáférhető karbantartás céljából.
 - Biztosítsa az ábra szerint a minimális távolságot a faltól, a mennyezettől és más akadályoktól.
 - Olyan hely, ahol nem fordulhat elő gyúlékony gázok szivárgása.
 - Rögzítse a tartályegységet, hogy az ne borulhasson fel véletlenül vagy földrengés miatt.
- Ne telepítse a tartályegységet olyan környezetbe, ahol a következők érhettek:
- Rendkívüli környezeti körülmények; fagy vagy kedvezőtlen időjárás.
 - A bemeneti feszültség meghaladja a megadott feszültséget.

A telepítéshez szükséges hely

(Mértékegység: mm)

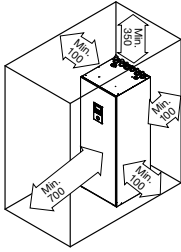

Szállítás és kezelés

- Ügyeljen, hogy az egység szállításakor azt ne érje ütés.
- Csak akkor távolítsa el a csomagolóanyagot, ha az egység már az rendelési helyén van.
- A telepítési munkához három vagy több személyre is szükség lehet. Ha csak egy ember emeli, a tartályegység súlya sérülést okozhat.
- A tartályegység szállítható függőleges vagy vízszintes helyzetben.
 - Ha vízszintes helyzetben szállítja, ügyeljen rá, hogy a csomagolóanyag eleje („FRONT” felirat) felfelé nézzen.
 - Ha függőleges helyzetben szállítja, az oldalsó kézműveleket használva csúsztassa vagy vigye a kívánt helyre.
- Ha a tartályegységet egyenletlen felületre telepíti, szerelje be az állítható lábakat 1.



3 CSŐSZERELÉS

VÍZMINŐSÉGGEL KAPCSOLATOS KÖVETELMÉNY

A 98/83 EK európai vízminőségi szabványnak megfelelő vizet kell használni. A tartályegység élettartama lerövidül, ha talajvizet (a forrásvizet és a kútvizet is beleértve) használják.

A tartályegységet nem szabad a tartályt és annak összetevőit korrodáló, például sót, savat vagy egyéb szennyeződések tartalmú csapvízzel használni.

Tipikus csőszerelés

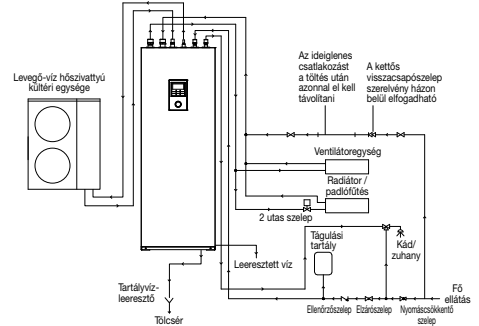

Hozzáférés a belső részegységekhez

⚠ VIGYÁZAT!

Ez a fejezet kizárólag megfelelő jogosítványokkal és képzéssel rendelkező villanyszerelőknél és vízszerekkel szakioknál szól. A csavarral rögzített előlő lemez mögötti munkaműveleteket kizárólag képzett kivitelező, mérnök vagy szervizszakember felügyelete mellett szabad végezni.

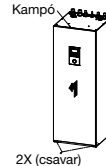

⚠ VIGYÁZAT

Az előlő lemezt óvatosan nyissa és zárja. A súlyos alsó előlő lemez ujj sérülést okozhat.

2X (csavar)

Nyissa fel és zárja le az előlő lemezt 16

1. Vegye ki a 2 szerelőcsavart az alsó előlő lemezről 16.
2. Felfelé csúsztatva akassza ki az alsó előlő lemezt 16.
3. A záráshoz végezze el az 1-2. lépést fordított sorrendben.

Hűtőközegcső telepítése

Ez a tartályegység a kültéri Panasonic levegő-víz hőszivattyúhoz készült. Ha a Panasonic tartályegységet más gyártók kültéri egységével használja, a rendszer optimális működése és megbízhatósága nem garantált. Ezért ilyen esetben a jótállás érvénytelen.

1. A tartályegységet a megfelelő méretű csövekkel kell a kültéri levegő-víz hőszivattyúhoz csatlakoztatni.

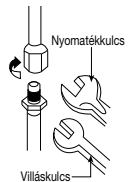

Modell		Csővezeték mérete (nyomaték)	
Tartályegység	Kültéri egység	Gáz	Folyékony
WH-ADC1216H6E5C	WH-UX09HE5,	ø15,88 mm (5/8") [65 N•m]	ø9,52 mm (3/8") [42 N•m]
	WH-UX12HE5,		
	WH-UD12HE5,		
	WH-UD16HE5		

2 FURAT KIALAKÍTÁSA A FALBAN ÉS CSŐVEZETŐ HÜVELY BEHELYEZÉSE

1. Készítsen egy ø70 mm-es átmenő furatot.
2. Helyezze a csővezető hüvelyt a furatba.
3. Rögzítse a perselyt a hüvelybe.
4. Vágja le a hüvelyt úgy, hogy kb. 15 mm-re lógjon ki a falból.

⚠ VIGYÁZAT

- ⚠ Ha a fal üreges, mindenképpen használjon hüvelyt a csővezeték kiépítésekor, hogy a rágcsálók ne tehessenek kárt a csatlakozókábelben.

5. Utolsó lépésként a hüvelyt szigetelését tegye teljessé kátránnyal vagy rugalmas tömítőanyaggal.

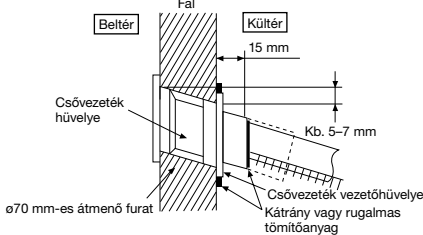

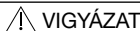

Ne húzza meg túl szorosan, mert az szivárgást okozhat.

- Alakítson ki kúpos csőcsatlakozást a rézcsövön, miután felhelyezte a hollandi anyát (a csővezeték-rendszer csatlakozási pontjánál). (Hosszú csővezetékek alkalmazása esetén.)
- Ne használjon csőkulcsot a hűtőközegcső megbontásához. Ezzel eltérheti a hollandi anyát, ami szivárgást okozhat. Használjon megfelelő villáskulcsot vagy gyűrűs kulcsot.
- Csatlakoztassa a csővezetékét:
 - Igazítsa a helyére a csővezetékét, majd kézzel húzza meg a hollandi anyacsavart.
 - Nyomatékkulccsal húzza meg a hollandi anyacsavart a táblázatban megadott forgatónyomatékkal.

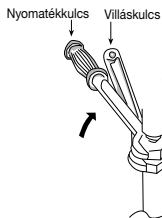

Ne húzza meg túl szorosan, mert az szivárgást okozhat.

Ne húzza meg vagy tolja be túl erősen a hűtőközegcsövet, mert a deformálódott cső hűtőközeg-szivárgást okozhat.

- Mindenképpen szigetelje a vízvezetékkör csöveit a fűtési kapacitás csökkenésének megelőzése érdekében.
- A telepítést követően ellenőrizze, hogy a próbaüzem során nem jelentkeznek-e vízszivárgás a csatlakozásoknál.
- A helytelen csőcsatlakozás a tartályegység működési hibájához vezethet.
- Fagyvédelem: Ha a tápellátás vagy a szivattyóműködés kimaradása miatt a tartályegység fagyveszélynek van kitéve, eressze le a rendszert. Ha a rendszerben pangó víz található, akkor a fagyás nagyon valószínű, ami károsíthatja a rendszert. Leeresztés előtt kapcsolja ki az áramforrást. Szárazon történő melegítés esetén a fűtőszerelevény ⑧ károsodhat.
- Korrózióval szembeni ellenállás: A duplex rozsdamentes acél természetes módon védett a hálózati víz korródoló hatásával szemben. Ezen ellenálló képesség megőrzéséhez nem szükséges karbantartás. Azonban vegye figyelembe, hogy a tartályegység épsége nem garantált magán vízforrás használata esetén.
- Szivárgás esetén javasoljuk, hogy használjon egy tálcát a tartályegységből szivárgó víz összegyűjtésére.

A CSŐVEZETÉK LEVÁGÁSA ÉS KÚPOS VÉG KIALAKÍTÁSA

- Vágja le a csövet csővágóval, majd távolítsa el a sorját.
- A sorja eltávolításához használjon dörzsárat. Ha nem távolítja el a sorját, az gázszivárgást okozhat. Fordítsa lefelé a cső végét, hogy a fémpor ne kerüljön a csőbe.
- Miután felhelyezte a hollandi anyát a rézcsövekre, alakítson ki kúpos véget.



- Levágás
- Sorja eltávolítása
- Kúpos vég kialakítása

■ Nem megfelelő kúpos vég ■



Megfelelő kúposág esetén a kúpos rész belső felülete egyenletesen ragog, és egyenlő vastagságú. Mivel a kúpos rész érintkezik a csatlakozásokkal, gondosan ellenőrizze annak simaságát.

Vízvezetékek telepítése

- A vízvezetékkör telepítését bízva képesített szakemberre.
- A vízvezetékkör telepítési munkálatai során tartsa be a vonatkozó európai és országos szabványokat (beleértve az EN 61770 szabványt is), valamint a helyi építészeti szabályzatot.
- A vízvezetékörbe épített alkatrészeknek ki kell bírniuk az üzemi víznyomást.
- Ne alkalmazzon elhasznált csöveket.
- Ne fejtessen ki akkora erőt a vízcsövek szerelésekor, amely már károsíthatja azokat.
- Használjon megfelelő tömítőanyagot, amely képes ellenállni a rendszerben uralkodó nyomásnak és hőmérsékletnek.
- A rögzítéshez mindenképpen két villáskulcsot használjon. Nyomatékkulccsal húzza meg a hollandi anyacsavart a táblázatban megadott forgatónyomatékkal.
- Fedje le a csővéget, mielőtt átdugja a falon, hogy ne juthasson bele szennyeződés vagy por.
- Ha a telepítéshez nem réz fémcsövet használ, mindenképpen szigetelje a csővezetékét az elektrokémiai korrózió megelőzése érdekében.
- Ne csatlakoztasson galvanizált csöveket, mert ez elektrokémiai korróziót okozhat.
- A tartályegység minden csövén használjon megfelelő anyákat, és telepítés előtt minden csövet mosson át csapvízzel. A részleteket lásd a Csővezetékek helyének ábráján.

Csőcsatlakozó	Anyaméret	Nyomaték
③ & ⑤	RP 1¼"	117,6 N•m
④ & ⑥	RP ¾"	58,8 N•m

(A) Tértűtő-/hűtő csövek

- A tartályegység csőcsatlakozóját ① csatlakoztassa a panel-/padlófűtés kivezető csatlakozójához.
- A tartályegység csőcsatlakozóját ② csatlakoztassa a panel-/padlófűtés bemeneti csatlakozójához.
- A helytelen csőcsatlakozás a tartályegység működési hibájához vezethet.
- Az egyes kültéri egységek névleges áramlási sebessége az alábbi táblázatban látható.

Modell		Névleges áramlási sebesség (l/min)	
Tartályegység	Kültéri egység	Hűtés	Fűtés
WH-ADC1216H6E5C	WH-UX09HE5	20,1	25,8
	WH-UX12HE5	28,7	34,4
	WH-UD12HE5	28,7	34,4
	WH-UD16HE5	35,0	45,9

(B) Háztartási melegvíz-tartály csövei

- Erosen ajánlott egy tágulási tartályt szerelni a háztartási meleg víz körébe. A tágulási tartály megkereséséhez nézze meg a Tipikus csőszerelés ábráját.
 - ▷ A tágulási tartály ajánlott előtöltési nyomása 0,35 MPa (3,5 bar)
- Magas víznyomás esetén (ha a víznyomás meghaladja az 500 kPa-t), szerelje be a nyomáscsökkentő szelepet a vezetéklátásba. Ha a nyomás ennél magasabb, a tartályegység károsodhat.
- A tartályegység csőcsatlakozójának ③ vonalába ajánlott egy nyomáscsökkentő szelepet szerelni az alábbi műszaki paraméterekkel. A két szelep megkereséséhez nézze meg a Tipikus csőszerelés ábráját.
 - A nyomáscsökkentő szelep ajánlott műszaki paraméterei:
 - Beállított nyomás: 0,35 MPa (3,5 bar)
- A csaptelepet a tartályegység csőcsatlakozójához ④ és a hálózati vezetéklátásához is csatlakoztatni kell, hogy a zuhanyból és a csapból megfelelő hőmérsékletű víz folyjon. Ennek elmulasztása égési sérülést okozhat.
- A helytelen csőcsatlakozás a tartályegység működési hibájához vezethet.

(C) Leeresztőkönyök és tömlő telepítése

- Rögzítse a leeresztőkönyököt 2 és a tömlőt 3 a leeresztő nyílás aljához 1.

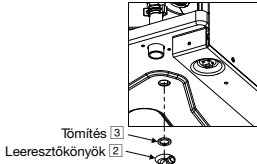

- Használjon a kereskedelmi forgalomban kapható, 17 mm belső átmérőjű leeresztőtömlőt.
- A tömlőt fagymentes környezetben, folyamatosan lefelé haladó módon kell felszerelni. A nem megfelelően szerelt leeresztőcső vízszivárgást okozhat, és károsíthatja a bútorokat.
- Ha a leeresztő tömlő hosszú, használjon fém támasztékokat a cső mentén, hogy elkerülje a bolgást.
- Vezesse ki a tömlőt a kültérbe az ábra szerint.

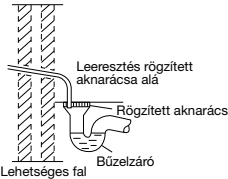

Kültéri vízelvezetés illusztrációja

- Ne vezesse ezt a tömlőt olyan szennyvíz- vagy leeresztőcsőbe, amelyben ammóniagáz, kén-hidrogén gáz stb. keletkezhet.
- Szükség esetén tömlőbilinccsel is szorítsa a tömlőt a leeresztőcsatlakozóhoz a szivárgás megelőzése érdekében.
- Ebből a tömlőlől üzemserűen víz csöpög, ezért a tömlő kifolyó végét olyan helyre kell vezetni, ahol az nem tömődhet el.

(D) A háztartási meleg víz leeresztője (leeresztő csap) és a biztonsági nyomáscsökkentő szelep csövei

- A háztartási melegvíz-tartályba épített 0,8 MPa-os (8 baros) biztonsági nyomáscsökkentő szelep.
- A leeresztő csap és a biztonsági nyomáscsökkentő szelep elvezetése ugyanazon a kivezetésen osztozik.
- Használjon R^{1/2}-es apa kivezető csatlakozót (csőcsatlakozót 4).
- A csőnek végig lefelé kell haladnia. Nem lehet hosszabb 2 méternél, nem tartalmazhat 2 könyöknél többet, és nem teheti lehetővé a kondenzvíz felgyülemelését vagy megfagyását.
- A leeresztőcső nem látható el zárással. A leeresztésnek szabadon kell történnie.
- A cső végét úgy kell elhelyezni, hogy a kivezetés látható legyen, és ne okozhasson károkat. Tartsa távol elektromos alkatrészekről.
- Ebbe a csővezetbe ajánlott egy tölcserűt 5 illeszteni. A tölcserű látható kell legyen, és fagymentes környezetben kell elhelyezni, elektromos alkatrészekről távol.

4 A KÁBEL CSATLAKOZTATÁSA A TARTÁLYEGYSÉGHEZ

⚠ VIGYÁZAT!

Ez a fejezet kizárólag megfelelő jogosítványokkal és képesséssel rendelkező villanyszerelőknek szól. A vezérlőtábla 3 csavarral rögzített borítása mögötti munkaműveleteket kizárólag képesített kivitelező, mérnök vagy szervizszakember felügyelete mellett szabad végezni.

⚠ VIGYÁZAT

Járjon el különös gondossággal az egység vezérlőtábla-borításának 3 és a vezérlőtáblájának 4 kinyitásakor a telepítés, illetve szervizelés során. Ellenkező esetben sérülést okozhat.



A tápkábel és a csatlakozókábel rögzítése

- A tartályegység és a kültéri egység összekötéséhez használjon jóváhagyott, polikloroprén-bevonatú, rugalmas, 60245 IEC 57 típusjelű vagy erősebb csatlakozókábelt. Az előírt kábelméreteket az alábbi táblázat tartalmazza.

Modell		Csatlakozókábel mérete
Tartályegység	Kültéri egység	
WH-ADC1216H6E5C	WH-UX09HE5, WH-UX12HE5, WH-UD12HE5, WH-UD16HE5	4 x min. 4,0 mm ²

- Győződjön meg arról, hogy a kültéri egységnél a különféle színű vezetékek és a hozzájuk tartozó csatlakozóvezégek kiosztása ugyanaz, mint a tartályegység esetében.
 - Biztonsági okokból a földelővezetékek hosszabbnak kell lennie a többi kábelnél (ahogyan az ábrán is látható) – arra az esetre, ha a kábel kicsúszik a befogóelemből (szorítóból).
- Megszakító eszközt kell kötni a tápkábeles bekötésre.
 - A megszakító eszköz (leválasztási megoldás) nyitási távolságának legalább 3,0 mm-nek kell lennie.
 - Csatlakoztassa a jóváhagyott, polikloroprén-bevonatú 1. tápkábelt és 2. tápkábelt, valamint a 60245 IEC 57 típusjelölésű vagy erősebb kábelt a kapcsolócséchez, a kábel másik végét pedig a megszakító eszközhöz (leválasztási megoldáshoz). Az előírt kábelméreteket az alábbi táblázat tartalmazza.

Modell		Tápkábel	Kábelméret	Megszakító eszközök	Ajánlott FI relé
Tartályegység	Kültéri egység				
WH-ADC1216H6E5C	WH-UD12HE5	1	3 x min. 2,5 mm ²	30A	30 mA, 2P, „A” típus
		2	3 x min. 4,0 mm ²	30A	30 mA, 2P, „AC” típus
	WH-UD16HE5 WH-UX09HE5 WH-UX12HE5	1	3 x min. 4,0 mm ²	30A	30 mA, 2P, „A” típus
		2	3 x min. 4,0 mm ²	30A	30 mA, 2P, „AC” típus

- Annak elkerülése érdekében, hogy a vezetékben vagy a kábelben kárt okozzon valamely éles perem, a vezetéket, illetve kábelt (a vezérlőtábla alján található) hüvelyen keresztül kell átvezetni a kapcsolócsé előtt. A hüvelyt mindenképpen használni kell, eltávolítása tilos.

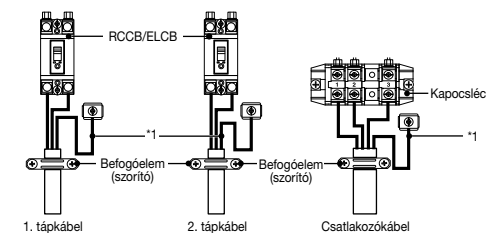
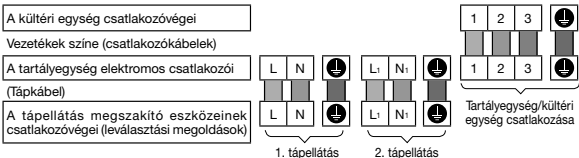

Csatlakozóvég csavarja	Meghúzási nyomaték (cN•m)
M4	157–196
M5	196–245

*1 - Biztonsági okokból a földelővezetéknek hosszabbnak kell lennie a többi kábelnél.

A VEZETÉK LECSUPASZÍTÁSA ÉS CSATLAKOZTATÁSI KÖVETELMÉNYEK



Vezető teljesen betolva Vezető túl mélyen betolva Vezető nincs teljesen betolva

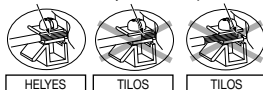

CSATLAKOZTATÁSRA VONATKOZÓ KÖVETELMÉNYEK

Tartályegység WH-UX09HE5, WH-UX12HE5, WH-UD12HE5, WH-UD16HE5 esetén

- A berendezés 1-es áramforrása megfelel az IEC/EN 61000-3-12 szabvány előírásainak.
 - A berendezés 1-es áramforrása csak olyan megfelelő táphálózathoz csatlakoztatható, melynek áramkapacitása fázisonként ≥ 100 A. Tudja meg az áramszolgáltatótól, hogy a csatlakozási ponton az áramkapacitás elegendő-e a berendezés telepítéséhez.
 - A berendezés 2-es áramforrása megfelel az IEC/EN 61000-3-12 szabvány előírásainak.
 - A berendezés 2-es áramforrása csak olyan megfelelő táphálózathoz csatlakoztatható, ahol a következő megengedett rendszerimpedancia Z_{max} méretű a csatlakozáson: 0,255 Ω .
- Vegye fel a kapcsolatot a táphálózat felelős üzemeltetőjével, és bizonyosodjon meg arról, hogy a 2. tápellátás valóban a megadott impedanciakorlátot meg nem haladó táphálózathoz van csatlakoztatva.

5 A VÍZ FELTÖLTÉSE ÉS LEERESZTÉSE

- Az alábbi lépések végrehajtása előtt bizonyosodjon meg arról, hogy minden csővezeték-telepítési művelet jól sikerült.

VÍZ BETÖLTÉSE

Háztartási melegvíz-tartály

1. A háztartási melegvíz-tartály leeresztő csapját állítsa @ „ZÁRVA” állásba.



Háztartási melegvíz-tartály ürítőcsapja @

2. Állítson minden csapot / zuhanyt „NYITVA” állásba.
3. Kezdje vizzel feltölteni a háztartási melegvíz-tartályt az @ csőcsatlakozáson keresztül. 20–40 perc múlva a víznek folynia kell a csapból / zuhanyból. Ellenkező esetben forduljon a helyi hivatalos vízszolgáltatóhoz.
4. Győződjön meg arról, hogy nincs szivárgás a csőcsatlakozási pontokról.
5. A háztartási melegvíz-tartály leeresztő csapját állítsa @ „NYITVA” állásba 10 másodpercre, hogy a levegő távozzon a csőből. Majd állítsa „ZÁRVA” állásba.
6. A biztonsági nyomáscsökkentő szelep 22 gombját forgassa kissé az óramutató járásával ellentétes irányba, és tartsa így 10 másodpercig, hogy a levegő távozzon ebből a csőből is. Majd fordítsa vissza a gombot az eredeti helyzetbe.
7. Ha a háztartási melegvíz-tartályban vizet cserél, mindig végezze el az 5–6. lépést.
8. A biztonsági nyomáscsökkentő szelep 22 gombját forgassa az óramutató járásával ellentétes irányba, hogy mentesítse a háttérnyomástól.

Térfűtéshez / -hűtéshez

1. Fordítson egy teljes körű fordulásnyit a légtelenítő szelep 12 kimeneti csapján az óramutató járásával ellentétes irányba a teljesen zárt helyzetből indulva.

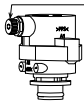

Csap (egy teljes fordulat az óramutató járásával ellentétes irányban)

Légtelenítő szelep 12

2. Állítsa a nyomáscsökkentő szelep 13 karját „DOWN” (LE) helyzetbe.



vagy

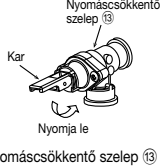

Nyomáscsökkentő szelep 13

Nyomáscsökkentő szelep 13

3. Kezdje feltölteni vízzel a térfűtő / -hűtő kört a csőcsatlakozón 3 keresztül (legalább 0,1 MPa, azaz 1 bar nyomással). Állítsa le a feltöltést, ha szabad víz folyik keresztül a 13 nyomáscsökkentő szelep leeresztő tömlőjén.
4. Kapcsolja BE a tartályegységet, és ellenőrizze, hogy a 2-es vízszivattyú működik-e.
5. Győződjön meg arról, hogy nincs szivárgás a csőcsatlakozási pontoknál.
6. Ebből a csőből víz csöpöghet. Ezért a tömlőt úgy kell vezetni, hogy ne záródhasson el, és a vége ne tömődhesen el.

VÍZ LEERESZTÉSE

Háztartási melegvíz-tartály

1. Kapcsolja KI a tápellátást.
2. A háztartási melegvíz-tartály leeresztő csapját állítsa 4 „NYITVA” állásba.
3. Nyissa ki a csapot / zuhanyt a légtelenítő szelezen.
4. A biztonsági nyomáscsökkentő szelep 22 gombját forgassa kissé az óramutató járásával ellentétes irányba, és tartsa így, amíg minden levegő el nem távozik ebből a csőből. Majd ha meggyőződött róla, hogy a cső kiürült, állítsa vissza a gombot az eredeti helyzetbe.
5. A leeresztést követően a háztartási melegvíz-tartály leeresztő csapját állítsa 4 „ZÁRVA” állásba.

6 ÚJBÓLI MEGERŐSÍTÉS

VIGYÁZAT!

Az alábbi ellenőrzések mindegyike előtt mindenképpen kapcsoljon ki minden tápellátást.

VÍZNYOMÁS ELLENŐRZÉSE * (0,1 MPa = 1 bar)

A víznyomás nem lehet kisebb 0,05 MPa-nál (víznyomásmérővel 15 ellenőrizve). Ha szükséges, töltsön vizet a tartályegységbe (a csőcsatlakozón 3 keresztül).

NYOMÁSCSÖKENTŐ SZELEP 13 ELLENŐRZÉSE

- Ellenőrizze a nyomáscsökkentő szelep 13 működését a kar vízszintes helyzetbe állításával.
- Ha nem hall kotyogó (vízleeresztésből származó) hangot, forduljon a területileg illetékes hivatalos márkakereskedőhöz.
- Az ellenőrzést követően a kart fordítsa lefelé mutató helyzetbe.
- Ha a víz ezt követően is távozik a tartályegységből, kapcsolja ki a rendszert, majd forduljon a területileg illetékes hivatalos márkakereskedőhöz.

TÁGULÁSI TARTÁLY 11 – NYOMÁSELLENŐRZÉS ELŐTTI TEENDŐK

Térfűtéshez / -hűtéshez

- Ebbe a tartályegységbe egy 10 literes levegőkapacitású tágulasi tartályt 11 szerelték.
- A rendszerben lévő víz teljes mennyisége nem haladhatja meg a 200 litert. (A tartályegység csővezetének belső térfogata kb. 5 liter)
- Ha a víz teljes mennyisége meghaladja a 200 litert, szereljen fel egy másik tágulasi tartályt is. (helyszínen biztosítandó)
- A rendszer vízkörének szintkülönbsége ne haladja meg a 10 métert.

RCCB/ELCB ELLENŐRZÉSE

Bizonyosodjon meg arról, hogy az RCCB/ELCB beállítása „ON” (BE) az RCCB/ELCB-ellenőrzést megelőzően. Kapcsolja be a tartályegység tápellátását. Ezt a tesztet kizárólag akkor lehet végrehajtani, ha a tartályegység tápellátása be van kapcsolva.

VIGYÁZAT!

Ügyeljen arra, hogy az RCCB/ELCB tesztelési gombján kívül ne érjen máshoz, ha be van kapcsolva a beltéri egység tápellátása. Ennek figyelmen kívül hagyása áramütést okozhat. A csatlakozóvezetek hozzáféréseinek biztosítása előtt minden tápellátási áramkört ki kell kapcsolni.

- Nyomja meg az RCCB/ELCB egység „TEST” (TESZT) gombját. Megfelelő működés esetén a kar felfelé fordul és a „0” értéket mutatja.
- Az RCCB/ELCB hibás működése esetén forduljon hivatalos márkakereskedéshez.
- Kapcsolja ki a tartályegység tápellátását.
- Ha az RCCB/ELCB megfelelően működik, a tesztelés végeztével állítsa a kart ismét „ON” (BE) helyzetbe.

7 TÁVVEZÉRLŐ TELEPÍTÉSE SZOBATERMOSZÁTKÉNT

- Lehetőség van a tartályegységre szerelt távvezérlő 1 áthelyezésére a helyisége, ahol szobatermosztátként használható.

A telepítés helye

- A padlótól 1–1,5 m-re (az átlagos szobahőmérséklet mérésének magasságában) telepítse a távvezérlőt.
- Szerelje függőlegesen a falra.
- A következő helyekre ne telepítse a készüléket.
 1. ablak mellé, illetve közvetlen napsütésnek vagy légáramnak kitétt helyre.
 2. árnyékos helyre, illetve olyan tárgy mögé, amely elzárja a helyiség légmozgása elől.
 3. vízkicsapódási helyre (a távvezérlő nem nedvességálló és nem cseppálló.)
 4. sugárzó hőforráshoz közeli helyre.
 5. egyenetlen felületre.
- Legyen legalább 1 m távolságra tévékészüléktől, rádiótól és számítógéptől. (Ronthatja a kép-, illetve hangminőséget.)

A távvezérlő kábele

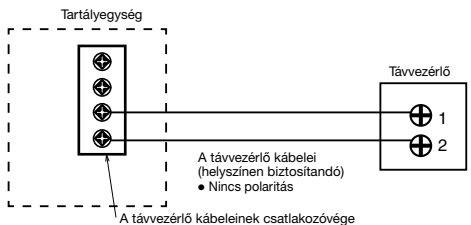

A távvezérlő kábele (helyszínen biztosítandó)

- Nincs polaritás

A távvezérlő kábeleinek csatlakozóvegye

- A távvezérlő kábele kötelezően (2 x min. 0,3 mm²) specifikációjú, kettős szigetelésű, PVC vagy gumi bevonatú kábel. A kábel teljes hossza legfeljebb 50 m lehet.
- Ügyeljen arra, hogy a kábeleket ne csatlakoztassa a tartályegység más csatlakozóvegyéihez (pl. tápellátási csatlakozóvegyéhez). Az meghibásodáshoz vezethet.
- Ne kötegelje össze a tápellátási kábelekkel, illetve ne vezesse ugyanabban a fém kábelcsatornában. Ilyen esetben működési zavar léphet fel.

A távvezérlő eltávolítása a tartályegységről

1. Távolítsa el a külső burkolatot a belső burkolattól.

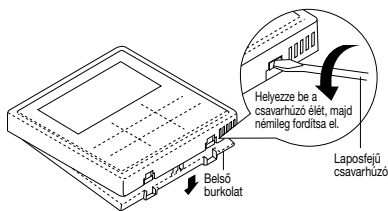

2. Távolítsa el a távvezérlő és a tartályegység csatlakozóvegyei közti vezetékét.

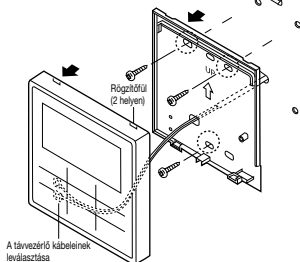

Beágyazott típus

Előkészítés: Fúrógéppel készítsen 2 furatot a csavaroknak.

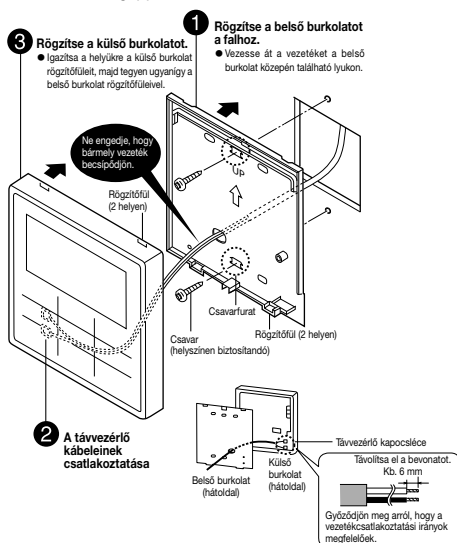

A távvezérlő rögzítése

Felületre szerelt típus

Előkészítés: Fúrógéppel készítsen 2 furatot a csavaroknak.

3. Rögzítse a külső burkolatot. 1. Rögzítse a belső burkolatot a falhoz.

● Igazítsa a helyükre a külső burkolat rögzítőfüleit, majd tegyen ugyanígy a belső burkolat rögzítőfüleivel.

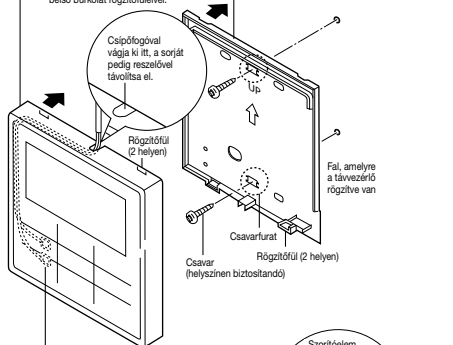

2. A távvezérlő kábeleinek csatlakoztatása

● Igazítsa a vezetékét a burkolat hornyába.

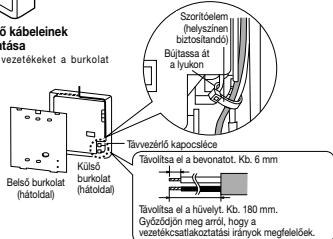

A távvezérlő fedelének cseréje

● Cserélje le a meglévő távvezérlő fedelét a távvezérlő fedélre **1**), hogy a távvezérlő kiszerezését követően ne maradjon nyílás.

1. Oldja ki a távvezérlő fedelének kampóit az elülső lemez **16** mögül.

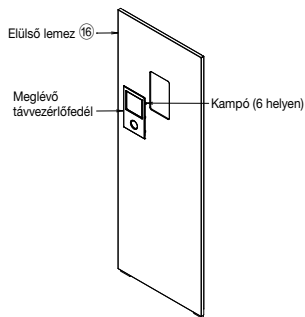

2. Előlről nyomva rögzítse a távvezérlő fedelét **4**) az elülső lemezre.

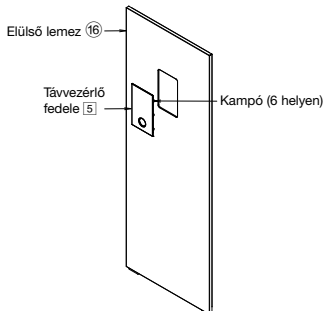

8 PRÓBAÜZEM

- A próbaüzem előtt ellenőrizze a következőket:
 - A csőszerelés megfelelően történt.
 - A tartályegység fel van töltve vízzel, és légtelenítve van.
 - A tartályegység teljes feltöltése után kapcsolja be a tápellátást.
- Kapcsolja BE a tartályegység tápellátását. Kapcsolja BE a tartályegység RCCB /ELCB-t. Ezt követően olvassa el a távvezérlő ① használati utasítását.

Megjegyzés:

- Télen kapcsolja be a tápellátást, és a hagyja készenléti állapotban az egységet 15 percig a próbaüzem elindítása előtt. Hagyjon elegendő időt a hűtőközeg felmelegedésére, és kerülje el a rossz hibakód miatti ellenőrzést.

- Normál üzemben a víznyomásérő ⑫ által jelzett értéknek 0,05 MPa és 0,3 MPa közé kell esnie.
- A próbaüzem után tisztítsa meg a mágneses vízsűrűrkészletet ⑦. A tisztítás befejezését követően helyezze vissza a sűrűrkészletet.

A KÖR VIZÁRAMÁNAK ELLENŐRZÉSE

Ellenőrizze, hogy a fő szivattyú működése közben a maximális vízárám nem kevesebb, mint 15 l/perc.

*A vízárám a szervizbeállítás során ellenőrizhető (Szivattyú maximális sebessége) [Alacsony vízhőmérséklet és alacsony vízárám esetén a melegítés „H75” hibát okozhat a fagymentesítési folyamat során.]

TÜLTÉRHELÉS-VÉDELLEM ⑩ ALAPHELYZETBE ÁLLÍTÁSA

A túltérhelés-védelem ⑩ biztonsági szerepet tölt be, a víz túlhevítését előzi meg. Ha a túltérhelés-védelem ⑩ aktiválódik magas vízhőmérséklet következtében aktiválódik, az alábbi lépéseket végrehajtva állítsa ismét alaphelyzetbe.

- Távolítsa el a fedelet.
- Fáziszeruza segítségével óvatosan nyomja be a középső gombot a túltérhelés-védelem ⑩ alapállapotának visszaállításához.
- Helyezze vissza a fedelet az eredeti rögzítési megoldással.

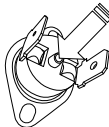

Fáziszeruza segítségével nyomja be ezt a gombot a túltérhelés-védelem ⑩ alaphelyzetbe állításához.

9 KARBANTARTÁS

- A biztonságos és optimális működés garantálásához rendszeres időközönként végezze el a tartályegység átvizsgálását, illetve az RCCB/ELCB eszköz, valamint a helyszíni kábelek és csővezetékek funkcionális tesztjét. Ezt a karbantartási műveletsort bízva hivatalos márkakereskedőre. Ütemezett átvizsgálási időpontért forduljon a márkakereskedőhöz.

A mágneses vízsűrűrkészlet karbantartása ⑦

- Kapcsolja KI a tápellátást.
- Helyezzen egy tartályt a mágneses vízsűrűrkészlet alá ⑦.
- Fordítsa el a mágneses vízsűrűrkészlet alján lévő mágneses rúd eltávolításához ⑦.
- Az imbuszkulcs (8 mm) segítségével távolítsa el a leeresztőnyílás sapkáját.
- Az imbuszkulcs (4 mm) segítségével nyissa meg a munkaszélepet a szennyezett víz kiengedéséhez a leeresztőnyílásból egy tartályba. Zárja el a munkaszélepet, amikor a tartályt megtelt, hogy elkerülje a kifiróccsenést a tartályegységben. Ártalmatlanítsa a szennyezett vizet.
- Szerelje vissza a leeresztőnyílás sapkáját és a mágneses rúd.
- A térfűtő/-hűtő kór ismételt feltöltése vízzel, ha szükséges (a részletekért lásd az 5. szakaszt).
- Kapcsolja BE a tápellátást.

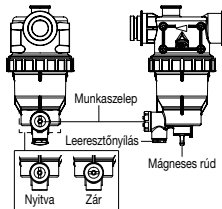

A biztonsági nyomáscsökkentő szelep ⑫ karbantartása

- Erosen javasoljuk, hogy a gombot az óramutató járásával ellentétes irányban forgatva rendszeresen működtesse a szelepet, így biztosítva a víz szabad, akadálymentes áramlását a leeresztőcsővön keresztül, valamint a lerakódott vizkő eltávolítását.

MEGFELELŐ KISZIVATTYÚZÁSI ELJÁRÁS

⚠ VIGYÁZAT!

Maradékaltanul tartsa be az alábbi lépéseket a kiszivattyúzási eljárás során. A lépések megfelelő sorrendjének be nem tartása akár robbanás is vezethet.

- Ha a tartályegység nincs használatban (készenléti állapotban van), lépjen be a távvezérlőn a szervizbeállítások menüjébe, és a Leszivattyúzás műveletet kapcsolja BE. (További részletek a FÜGGELÉKben)
- 10–15 perc után (illetve kifejezetten alacsony, 10 °C alatti környezeti hőmérséklet esetén már 1–2 perc után) teljesen zárja el a kültéri egység 2 utas szelepét.
- 3 perc után teljesen zárja el a kültéri egység 3 utas szelepét.
- Nyomja meg a távvezérlő ① „OFF/ON” (KI/BE) gombját a kiszivattyúzási művelet leállításához.
- Távolítsa el a hűtőközegcsöveket.

A szellőztetőegység felszerelése a tartályegység tetejére (választható)

- A tartályegység tetején lévő szellőztetőegység szerelési munkálataival kapcsolatosan tekintse meg a szellőztetőegység kézikönyvét.

⚠ VIGYÁZAT

A szellőztetőegység felszerelése előtt rögzítse a szellőztetőegységhez mellékelt lábakat a tartályegység felső panelén lévő perforált fűrfuratokba.

Ellenkező esetben a nehéz szellőztetőegység leeshet, és sérülést okozhat.

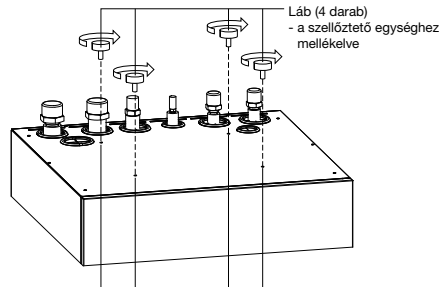

ELLENŐRZÉSI TÉTELEK

- Megfelelően van telepítve a tartályegység a betonpadlóra?
- Észlelhető bármilyen gázszivárgás a hollandi anyacsavaros csatlakozásoknál?
- Van hőszigetelés a hollandi anyacsavarral megváloított csatlakozásnál?
- A nyomáscsökkentő szelep ⑫ megfelelően működik?
- A víznyomás értéke nagyobb 0,05 MPa-nál?
- A vízleeresztés megfelelően működik?
- A tápellátás feszültsége belül van a névleges feszültségtartományon?
- A kábelek stabilan vannak rögzítve az RCCB/ELCB-hez és a kapcsolcséhez?
- A kábelek megfelelően vannak rögzítve a kábelcsatornákkal?
- A földelővezeték csatlakoztatása megfelelő?
- Az RCCB/ELCB eszköz megfelelően működik?
- A távvezérlő ① LCD-kijelzője megfelelően működik?
- Jelentkezik szokatlan hang?
- A fűtés megfelelően működik?
- A víz szabadon szivárog a tartályegységéből a próbaüzem alatt?
- Megtörtént a légtelenítés a biztonsági nyomáscsökkentő szelep ⑫ gombjával?

1 Rendszerváltozatok

Ez a fejezet a levegő-víz hőszivattyút használó rendszerek különféle variációit, illetve azok beállításának módját mutatja be.

1-1 A hőmérséklet-szabályozáshoz kapcsolódó alkalmazás bemutatása.

A fűtés hőmérséklet-beállítási módzatai

1. Távvezérlő

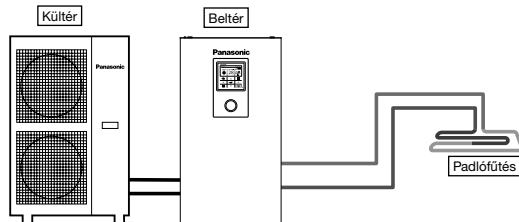

A távvezérlő beállítása

Telepítói beállítás
Rendszerbeállítás
Opcionális panel kapcsolatok - Nem
Zóna és érzékelő:
Víz hőmérséklet

Csatlakoztassa a padlófűtést, illetve a radiátoros fűtést közvetlenül a tartályegységhez.

A távvezérlő a tartályegységre van szerelve.

Ez a lehető legegyszerűbb rendszer alapképzése.

2. Szobatermosztát

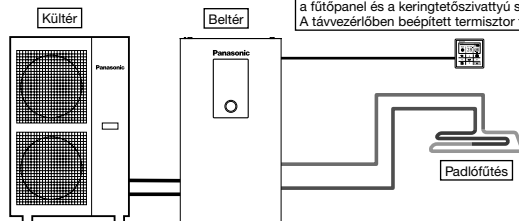

A tartályegység szobatermosztát (BE/KI) jelet kap a távvezérlőtől a fűtőpanel és a keringtetőszivattyú szabályozásához.
A távvezérlőben beépített termisztor található.

A távvezérlő beállítása

Telepítói beállítás
Rendszerbeállítás
Opcionális panel kapcsolatok - Nem
Zóna és érzékelő:
Szobatermosztát
Belső

Csatlakoztassa a padlófűtést, illetve a radiátoros fűtést közvetlenül a tartályegységhez.

Vegye le a távvezérlőt a tartályegységről, és telepítse a padlófűtéssel szerelt helyiségbe.

Ez az alkalmazási mód szobatermosztátként használja a távvezérlőt.

3. Külső szobatermosztát

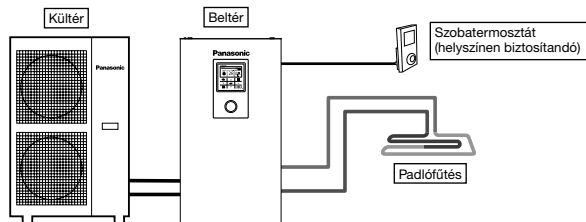

A távvezérlő beállítása

Telepítói beállítás
Rendszerbeállítás
Opcionális panel kapcsolatok - Nem
Zóna és érzékelő:
Szobatermosztát
(Külső)

Csatlakoztassa a padlófűtést, illetve a radiátoros fűtést közvetlenül a tartályegységhez.

A távvezérlő a tartályegységre van szerelve.

Telepítsen külön (a helyszínen biztosítandó) szobatermosztátot a padlófűtéssel szerelt helyiségben.

Ez az alkalmazási mód külső szobatermosztátot használ.

4. Szobatermsztor

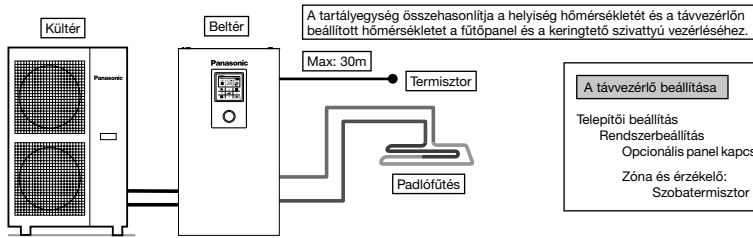

Csatlakoztassa a padlófűtést, illetve a radiátoros fűtést közvetlenül a tartályegységhez.

A távvezérlő a tartályegységre van szerelve.

Telepítsen külön (a Panasonic által megadott) külső termiszort a padlófűtéssel szerelt helyiségben.

Ez az alkalmazási mód külső Szobatermszort használ.

Kétféleképpen adhatja meg a keringetett Víz hőmérsékletet.

Közvetlen: közvetlen keringetett Víz hőmérséklet beállítása (fix érték)

Kompenzációs görbe: a beállított keringetett Víz hőmérséklet függ a külső környezeti hőmérséklettől

A Szobatermszort vagy Szobatermsztor esetében a Kompenzációs görbe beállítható.

Ilyen esetben a tolja el a Kompenzációs görbe értékét a hőmérsékleti BE/KI helyzet függvényében.

- (Példa) Ha a helyiség hőmérsékletének növekedése; nagyon lassú → a kiegyenlítési görbe felélel toódik nagyon gyors → a kiegyenlítési görbe lefelé toódik

Telepítési példák

Padlófűtés 1 + Padlófűtés 2

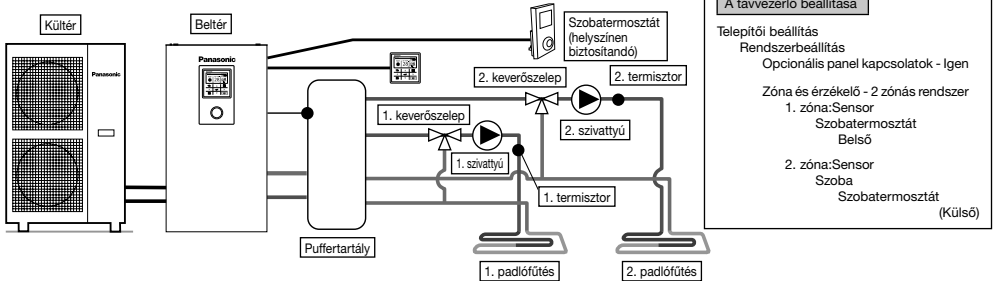

A padlófűtést Puffertartály közbeiktatásával csatlakoztassa a 2 fűtőkörhöz az ábrán látható módon.

Mindkét körbe építsen (a Panasonic által megadott) termiszort, keverőszelepet és szivattyút.

Vegye ki a távvezérlőt a tartályegységből, telepítse valamelyik körbe, és használja szobatermszortként.

Telepítsen külső (helyszínen biztosított) Szobatermszortát a másik körben.

A két körben egymástól függetlenül adhat meg keringetett Víz hőmérsékletet.

Telepítsen puffertartály-termiszort a Puffertartályba.

Ehhez külön kapcsolat szükséges a Puffertartályhoz és a fűtés ΔT hőmérséklet-beállításához.

Ehhez a rendszerhez Opc. áramköri kapcs. (CZ-NS4P) szükséges.

Padlófűtés + radiátor

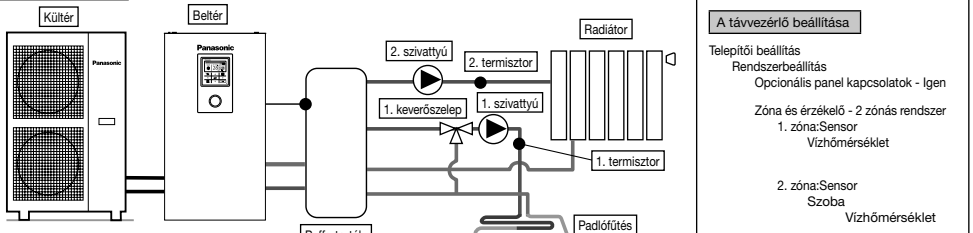

A padlófűtést vagy radiátort puffertartály közbeiktatásával csatlakoztassa a 2 fűtőkörhöz az ábrán látható módon.

Mindkét körbe építsen (a Panasonic által megadott) termiszort és szivattyút.

Telepítsen keverőszelepet az alacsonyabb hőmérsékletű körbe.

(Általánosságban elmondható, hogy padlófűtés és radiátoros fűtés 2 zónában történő telepítések a keverőszelepet a padlófűtés körébe kell telepíteni.)

A távvezérlő a tartályegységre van szerelve.

A hőmérséklet beállításához adja meg a keringetett Víz hőmérsékletet mindkét körre vonatkozóan.

A két körben egymástól függetlenül adhat meg keringetett Víz hőmérsékletet.

Telepítsen puffertartály-termiszort a Puffertartályba.

Ehhez külön kapcsolat szükséges a Puffertartályhoz és a fűtés ΔT hőmérséklet-beállításához.

Ehhez a rendszerhez Opc. áramköri kapcs. (CZ-NS4P) szükséges.

Vegye figyelembe, hogy a másodlagos oldalon nincs keverőszelep, így a keringetett Víz hőmérséklet meghaladhatja a beállított értéket.

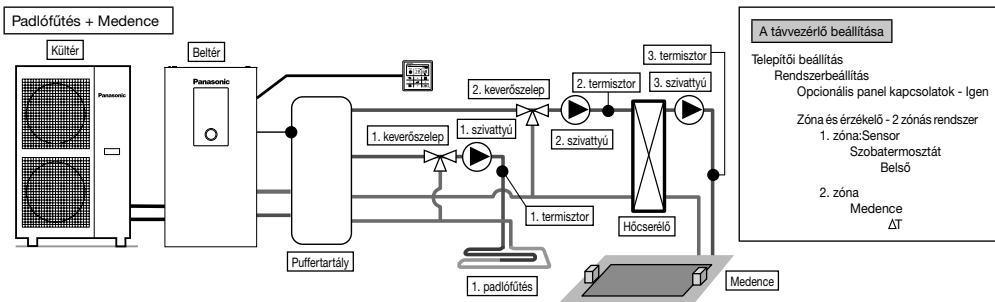

A padlófűtést és az úszómedencét puffertartály közbeiktatásával csatlakoztassa a 2 fűtőkörhöz az ábrán látható módon.

Mindkét körbe építsen (a Panasonic által megadott) termisztor, keverőszelepet és szivattyút.

Ezután telepítsen kiegészítő hőcserélőt, szivattyút és érzékelőt a medence körébe.

Vegye ki a távvezérlőt a tartályegységéből, és telepítse a padlófűtéssel szerelt helyiségbe. A padlófűtés és az úszómedence körében keringő víz hőmérsékletét egymástól függetlenül lehet beállítani.

Telepítsen puffertartály-érzékelőt a puffertartályba.

Ehhez külön kapcsolat szükséges a Puffertartályhoz és a fűtés ΔT hőmérséklet-beállításához. Ehhez a rendszerhez Opc. áramköri kapcs. (CZ-NS4P) szükséges.

* Az úszómedencét a „Zone 2” (2. zóna) zónához kell csatlakoztatni.

A Medencéhez csatlakoztatva a Medence körének működése leáll „Hűtés” művelet közben.

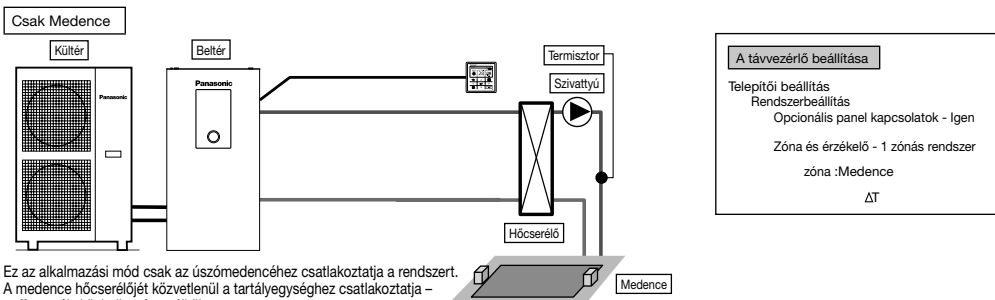

Ez az alkalmazási mód csak az úszómedencéhez csatlakoztatja a rendszert.

A medence hőcserélőjét közvetlenül a tartályegységhez csatlakoztatja – puffertartály közbeiktatása nélkül.

Telepítse a medencei szivattyút és a (Panasonic által megadott) medencei érzékelőt a medencei hőcserélő szekunder oldalára.

Vegye ki a távvezérlőt a tartályegységéből, és telepítse a padlófűtéssel szerelt helyiségbe.

Az úszómedence hőmérsékletét külön lehet állítani.

Ehhez a rendszerhez Opc. áramköri kapcs. (CZ-NS4P) szükséges.

Ennél az alkalmazási módnál nem lehet hűtési módot választani. (Nem jelenik meg a távvezérlőn.)

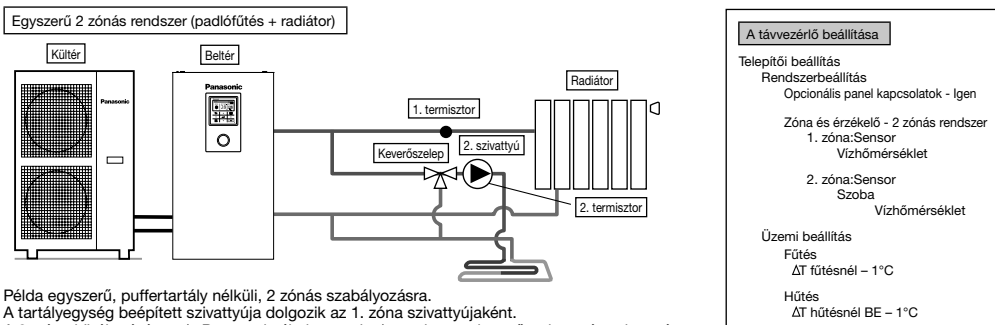

Példa egyszerű, puffertartály nélküli, 2 zónás szabályozásra.

A tartályegység beépített szivattyúja dolgozik az 1. zóna szivattyújaként.

A 2. zóna körébe építsen (a Panasonic által megadott) termisztor, keverőszelepet és szivattyút.

Mindenképpen az 1. zónát alakítsa magas hőmérsékletűvé, ugyanis az 1. zóna hőmérsékletét nem lehet módosítani.

Az 1. zóna termisztorának feladata az 1. zóna hőmérsékletének megjelenítése a távvezérlőn.

A két körben a keringetett vízhőmérsékletet egymástól függetlenül lehet beállítani.

(Azonban a magas hőmérsékletű és az alacsony hőmérsékletű oldali hőmérsékletértékeit nem lehet felcserélni.)

Ehhez a rendszerhez Opc. áramköri kapcs. (CZ-NS4P) szükséges.

(MEGJEGYZÉS)

- Az 1. termisztor közvetlenül nincs hatással a működésre. Ha viszont nincs telepítve, működési hiba lép fel.
 - Az 1. zóna és a 2. zóna áramlási sebességét állítsa kiegyenlített értékre. Nem megfelelő beállítás esetén csökkenhet a teljesítmény. (Ha a 2. zóna szivattyújánál az áramlási sebesség túl nagy, előfordulhat, hogy az 1. zónába nem jut forró víz.)
- A teljes áramlási sebességet a karbantartási menü „Szelep ellenőrzése” pontjában ellenőrizheti.

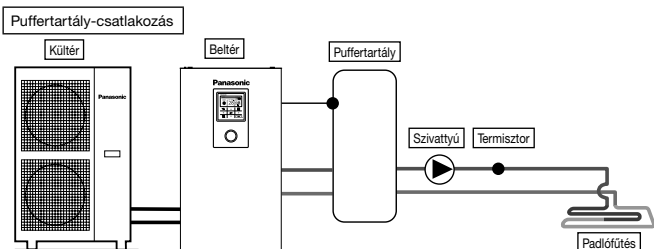

Ez az alkalmazási mód a puffertartályt összeköti a tartályegységgel.
A puffertartály hőmérsékletét (Panasonic által megadott) puffertartály-termisztor méri.
Ehhez a rendszerhez Opc. áramköri kapcs. (CZ-NS4P) szükséges.

A távvezérlő beállítása

Telepítői beállítás
Rendszerbeállítás
Opcionális panel kapcsolatok - Igen
Puffertartály-csatlakozás - Igen
 ΔT puffertartály

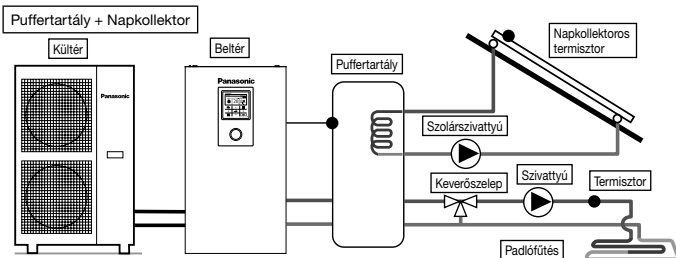

Ennél az alkalmazásnál a puffertartály és a tartályegység össze van kötve még a tartály vízét melegítő napkollektoros vízmelegítő csatlakozási pontja előtt.
A puffertartály hőmérsékletét (Panasonic által megadott) puffertartály-termisztor méri.
A napkollektor hőmérsékletét (Panasonic által megadott) napkollektor-termisztor méri.
A puffertartály a másik hőcserélőtől függetlenül használja a beépített napkollektoros hőcserélő tekercset.
A téli időszakban a napkollektoros kör szivattyúvédelme folyamatosan aktív. Ha nem kívánja használni a napkollektoros kör szivattyúját, töltsön a rendszerbe glikolt, a fagymentesítő működés indítási hőmérsékletét pedig állítsa -20°C -ra.
A hőtermelést automatikusan szabályozza a rendszer a tartálytermisztor és a napkollektor-termisztor hőmérsékletének összehasonlításával.
Ehhez a rendszerhez Opc. áramköri kapcs. (CZ-NS4P) szükséges.

A távvezérlő beállítása

Telepítői beállítás
Rendszerbeállítás
Opcionális panel kapcsolatok - Igen
Puffertartály-csatlakozás - Igen
 ΔT puffertartály
Napkollektor csatl. - Igen
Puffertartály
 ΔT bekapcsolás
 ΔT kikapcsolás
Fagyvédelem
Felső korlát

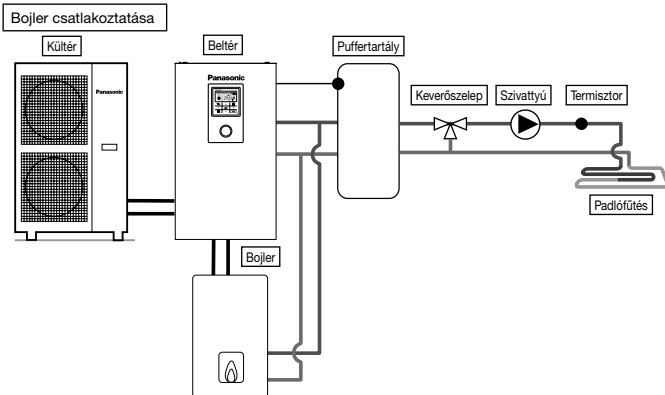

Ennél az alkalmazásnál a bojler és a tartályegység össze van kötve, hogy a Bojler be tudjon segíteni a működésbe, ha a kültéri hőmérséklet csökkenése miatt a hőszivattyú teljesítménye elégtelennek bizonyul.
A melegvíztároló a hőszivattyúval párhuzamosan van a fűtőkörbe kapcsolva.
A Bojler csatlakozásához 3 mód választható a távvezérlőn.
Emellett lehetséges olyan alkalmazás megvalósítása, amely a HMV tartály köréhez csatlakozva képes melegíteni a tartály vizét.
(A bojler üzemi beállításaiért a telepítést végző személy felelős.)
Ehhez a rendszerhez Opc. áramköri kapcs. (CZ-NS4P) szükséges.

A távvezérlő beállítása

Telepítői beállítás
Rendszerbeállítás
Opcionális panel kapcsolatok - Igen
Bivalens - Igen
Bekapcs.; Külső hőm.
Vezérlési minta

A Bojler beállításainak függvényében ajánlott Puffertartályt beépíteni, ugyanis a keringtetett víz hőmérséklete magasabb lehet. (Hozzá kell kapcsolni a Puffertartályhoz, különösen a Fejlett párhuzamos beállítás esetén.)

⚠ VIGYÁZAT!

A Panasonic NEM tehető felelőssé a bojlerrendszer helytelen vagy kockázatos működéséért.

⚠ VIGYÁZAT

Győződjön meg arról, hogy a bojler működése és annak rendszerbe illesztése megfelel a vonatkozó szabályozásoknak.
Győződjön meg arról, hogy a fűtőkörből a tartályegységhez visszatérő víz hőmérséklete NEM magasabb 55°C -nál.
A bojler a biztonsági vezérlés kikapcsolja, ha a fűtőkörben a víz hőmérséklete magasabb a 85°C -nál.

2 A kábelek rögzítése

Csatlakoztatás külső eszközzel (választható)

- Minden csatlakozás esetében kötelező betartani a vonatkozó országos vezetéktechnikai előírásokat.
 - Kifejezetten ajánlott a gyártó által javasolt alkatrészeket és tartozékokat használni telepítéskor.
 - A fő FIR reléhez ⑤ történő csatlakozáshoz
1. A kétutas szelep csak rugós, elektromos vezérlésű lehet – a részleteket tekintse meg a „Helyszínen biztosítandó tartozékok” táblázatban. A szelep kábelére vonatkozó előírás: (3 × min. 1,5 mm²), 60245 IEC 57 típusjelölésű vagy erősebb, illetve ehhez hasonló paraméterű, kettős szigetelésű, bevonatolt kábel.
*Megjegyzés: - A kétutas szelep csak CE megfelelésigéi tanúsítvánnyal rendelkező egység lehet.
- A szelep maximális terhelése 9,8 VA.
 2. A szobatermosztát kábelére vonatkozó előírás: (4 vagy 3 × min. 0,5 mm²), 60245 IEC 57 típusjelölésű vagy erősebb, illetve ehhez hasonló paraméterű, kettős szigetelésű, bevonatolt kábel.
 3. A kiegészítő szivattyúkábelére vonatkozó előírás: (2 × min. 1,5 mm²), amelynek típusjelölése 60245 IEC 57 vagy erősebb.
 4. A kazán érintkezőjének kábelére vonatkozó előírás: (2 × min. 0,5 mm²), amelynek típusjelölése 60245 IEC 57 vagy erősebb.
 5. Külső vezérlést 1 pólusú, legalább 3,0 mm nyitási távolságú kapcsolóhoz kell csatlakoztatni. A kábelére vonatkozó előírás: (2 × min. 0,5 mm²), kettős szigetelésű, PVC- vagy gumiborítású kábel.
*Megjegyzés: - Az ehhez használt kapcsoló csak CE megfelelésigéi tanúsítvánnyal rendelkező egység lehet.
- A legnagyobb üzemi áramerősség nem érheti el a 3 I_{max}-t.
 6. Az 1. zóna szobai érzékelőjének kábelére vonatkozó előírás: (2 × min. 0,3 mm²), kettős szigetelésű, PVC- vagy gumiborítású kábel.
 7. A kültéri levegőhőmérséklet-érzékelő kábelére vonatkozó előírás: (2 × min. 0,3 mm²), kettős szigetelésű, PVC- vagy gumiborítású kábel.

• Az Opcionális panel ⑥ csatlakoztatása

1. Opcionális panel bekötése esetén 2 zónás hőmérséklet-szabályozást lehet megvalósítani. Csatlakoztassa az 1. zóna és a 2. zóna keverőszelepeit, vízszivattyút és termisztorait az Opcionális panel csatlakozóvegyeire.
Az egyes zónák hőmérséklete külön szabályozható távvezérlő segítségével.
2. Az 1. és 2. zóna szivattyúkábelére vonatkozó előírás: (2 × min. 1,5 mm²), amelynek típusjelölése 60245 IEC 57 vagy erősebb.
3. A napkollektor szivattyúkábelére vonatkozó előírás: (2 × min. 1,5 mm²), amelynek típusjelölése 60245 IEC 57 vagy erősebb.
4. Az üzömöndence szivattyúkábelére vonatkozó előírás: (2 × min. 1,5 mm²), amelynek típusjelölése 60245 IEC 57 vagy erősebb.
5. Az 1. és a 2. zóna szobatermosztát-kábelére vonatkozó előírás: (4 × min. 0,5 mm²), amelynek típusjelölése 60245 IEC 57 vagy erősebb.
6. Az 1. és a 2. zóna keverőszelep-kábelére vonatkozó előírás: (3 × min. 1,5 mm²), amelynek típusjelölése 60245 IEC 57 vagy erősebb.
7. Az 1. és a 2. zóna szobai érzékelőjének kábelére vonatkozó előírás: (2 × min. 0,3 mm²), kettős szigetelésű (min. 30 V-os átütési szilárdsággal), PVC- vagy gumiborítású kábel.
8. A puffertartály érzékelőjének, a medencevíz érzékelőjének és a napkollektor érzékelőjének kábelére vonatkozó előírás: (2 × min. 0,3 mm²), kettős szigetelésű (min. 30 V-os átütési szilárdsággal), PVC- vagy gumiborítású kábel.
9. Az 1. és a 2. zóna vízerékelő-kábelére vonatkozó előírás: (2 × min. 0,3 mm²), kettős szigetelésű, PVC- vagy gumiborítású kábel.
10. A vezérlőjel kábelére vonatkozó előírás: (2 × min. 0,3 mm²), kettős szigetelésű, PVC- vagy gumiborítású kábel.
11. A jelföldkábelre vonatkozó előírás: (3 × min. 0,3 mm²), kettős szigetelésű, PVC- vagy gumiborítású kábel.
12. A fűtés/hűtés kapcsoló kábelére vonatkozó előírás: (2 × min. 0,3 mm²), kettős szigetelésű, PVC- vagy gumiborítású kábel.
13. A külső kompresszor kapcsolójának kábelére vonatkozó előírás: (2 × min. 0,3 mm²), kettős szigetelésű, PVC- vagy gumiborítású kábel.

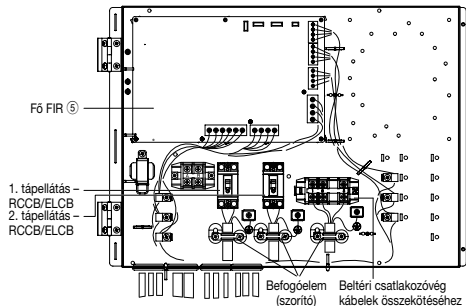

A választható kábelek és a tápkábel vezetésének módja (belső vezetékezés nélküli nézet)

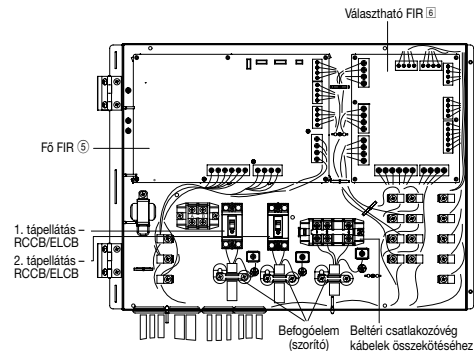

A választható kábelek és a tápkábel vezetésének módja (belső vezetékezés nélküli nézet)

- Választható kábelek:
- Külső vezérlés kábele
 - Szobai érzékelő, 1. zóna
 - Kültéri levegőhőmérséklet-érzékelő kábele
 - Távvezérlő kábele

- Választható kábelek:
- 2 utas szelep kábele
 - 1. zóna Szobatermosztát kábele
 - Kiegészítő szivattyúkábel
 - Kazán érintkezőjének kábele

- 1. tápellátás kábele
- 2. tápellátás kábele
- Beltéri egység/kültéri egység csatlakozókábele

Opcionális kábelek (az opcionális FIR-től):

- Külső vezérlés kábele
- Kültéri levegőhőmérséklet-érzékelő kábele
- Távvezérlő kábele
- 1. zóna szobai érzékelőjének kábele
- 2. zóna szobai érzékelőjének kábele
- Puffertartály érzékelőjének kábele
- Medencei érzékelő kábele
- 1. zóna vízhőmérséklet-érzékelőjének kábele
- 2. zóna vízhőmérséklet-érzékelőjének kábele
- Vezérlőjel kábele
- Napkollektor érzékelőjének kábele
- SG jel kábele
- Fűtés/hűtés kapcsoló kábele
- Külső kompresszor csatlakozójának kábele

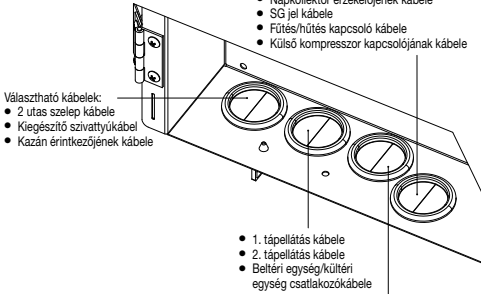

- Választható kábelek:
- 2 utas szelep kábele
 - Kiegészítő szivattyúkábel
 - Kazán érintkezőjének kábele

- 1. tápellátás kábele
- 2. tápellátás kábele
- Beltéri egység/kültéri egység csatlakozókábele

Opcionális kábelek (az opcionális FIR-től):

- 1. zóna szivattyújának kábele
- 2. zóna szivattyújának kábele
- Napkollektor szivattyújának kábele
- 1. zóna Szobatermosztát kábele
- 2. zóna Szobatermosztát kábele
- 1. zóna keverőzelepe kábele
- 2. zóna keverőzelepe kábele

A FIR egység csatlakozóvégének csavarja	Maximális meghúzási nyomaték (cN•m)
M3	50
M4	120

■ A D-1 és D-2 hüvelyek a következőkkel használhatók:

- Külső vezérlés kábele
- Kültéri levegőhőmérséklet-érzékelő kábele
- Távvezérlő kábele
- 1. zóna szobai érzékelőjének kábele
- 2. zóna szobai érzékelőjének kábele
- Puffertartály érzékelőjének kábele
- Medencei érzékelő kábele
- 1. zóna vízhőmérséklet-érzékelőjének kábele
- 2. zóna vízhőmérséklet-érzékelőjének kábele
- Vezérlőjel kábele
- Napkollektor érzékelőjének kábele
- SG jel kábele
- Fűtés/hűtés kapcsoló kábele
- Külső kompresszor csatlakozójának kábele

■ Gondoskodjon arról, hogy az érzékelő kábele ne érintkezzen az előlappal (16)

■ Vezesse el a vezetékét az egység belsejében az alábbi ábra szerint.

Az összes vezetékvezetési munka elvégzését követően kösse össze a kábelt/huzalt a kötegelővel (helyszínen biztosítandó) annak ellenkéréséhez, hogy hozzáférjenek a forró felületekhez, mint például fűtőszelvény, szigeteletlen rézsűvek stb.

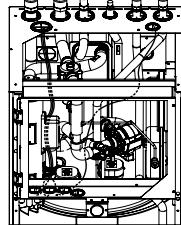

„1. KOMBINÁCIÓ” vezetékvezetése

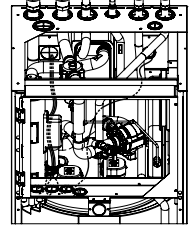

„2. KOMBINÁCIÓ” vezetékvezetése

Csatlakozókábel hossza

A tartályegység és a külső eszközök közötti kábelek csatlakoztatásakor a használt kábelek hossza nem haladhatja meg a táblázatban szereplő korlátokat.

Külső eszköz	Maximális kábelhossz (m)
Kétutas szelep	50
Keverőzelep	50
Szobatermosztát	50
Extra szivattyú	50
Szólárszivattyú	50
Medencei szivattyú	50
Szivattyú	50
Bojler érintkezője / Fagymentesítés jel	50
Külső vezérlés	50
Szobai érzékelő	30
Kültéri levegőhőmérséklet-érzékelő	30
Puffertartály érzékelője	30
Medencevíz érzékelője	30
Napkollektor érzékelője	30
Vízhőmérséklet-érzékelő	30
Vezérlőjel	50
SG jel	50
Fűtő-hűtő kapcsoló	50
Külső kompresszorkapcsoló	50

A fő FIR csatlakoztatása

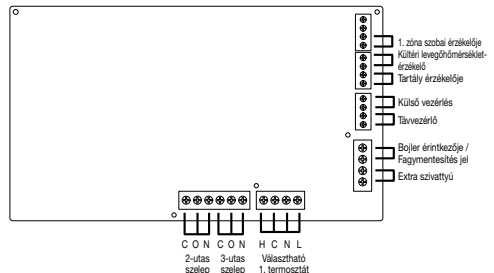

Vezesse el az opcionális kábeleket és tápkábeleket a hüvelyekhez

⚠ VIGYÁZAT

A vezetéküket úgy kell elvezetni, hogy ne érintkezzenek forró felületekkel. Ellenkező esetben a kábelszigetelés károsodhat, és áramütés fordulhat elő.

A vezeték-elvezetőknek sima felületeknek és éles peremektől menteseknek kell lenniük. Ellenkező esetben a kábelszigetelés károsodhat, és áramütés fordulhat elő.

■ Az opcionális kábelek és a tápkábelek hüvelyekhez való elvezetéséhez az „1. KOMBINÁCIÓ” vagy a „2. KOMBINÁCIÓ” lehetőséget alkalmazza.

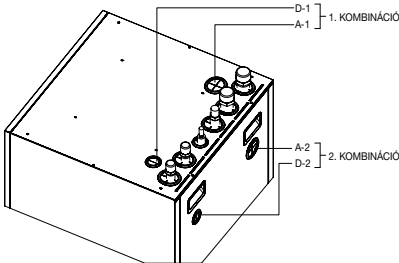

■ Az A-1 és A-2 hüvelyek a következőkkel használhatók:

- 1. tápellátás kábele
- 2. tápellátás kábele
- Beltéri egység/kültéri egység csatlakozókábele
- 1. zóna szivattyújának kábele
- 2. zóna szivattyújának kábele
- Napkollektor szivattyújának kábele
- 1. zóna Szobatermosztát kábele
- 2. zóna Szobatermosztát kábele
- Kazán érintkezőjének kábele
- 1. zóna keverőzelepe kábele
- 2. zóna keverőzelepe kábele
- 2 utas szelep kábele
- Kiegészítő szivattyúkábel
- Kazán érintkezőjének kábele

Jelbemenetek

Választható termosztát	L N = 230 V(AC), fűtés, hűtés=termosztát fűtés, hűtés csatlakozóvég #Nem működik a választható FIR eszköz használata esetén.
Külső vezérlés	Száraz érintkező nyitva=nem működik, rövidzár=működik (Rendszerbeállítás szükséges) A működést BE/KI lehet kapcsolni külső kapcsoló segítségével
Távvezérlő	Csatlakoztatva (Használjon kétfázos vezetéket az áthelyezéshez és hosszabbításhoz. A kábel teljes hossza legfeljebb 50 m lehet.)

Kimenetek

3-utas szelep	230 V(AC) N=semleges nyitva, zárva=irány (Körök közti váltáshoz, ha csatlakoztatva van HMV tartályhoz)
2-utas szelep	230 V(AC) N=semleges nyitva, zárva (megakadályozza a víz áthaladását a vezetékkörön hűtési módban)
Extra szivattyú	230 V(AC) (Akkor használatos, ha a tartályegység szivattyújának teljesítménye nem elegendő.)
Bojler érintkezője / Fagymentesítés jel	Száraz érintkező (Rendszerbeállítás szükséges)

Termisztoros bemenetek

1. zóna szobai érzékelője	PAW-A2W-TSRT #Nem működik a választható FIR eszköz használata esetén.
Kültéri levegőhőmérséklet-érzékelő	AW-A2W-TSOD (A kábel teljes hossza legfeljebb 30 m lehet.)

Az Opc. áramköri kapcs. (CZ-NS4P) csatlakoztatása

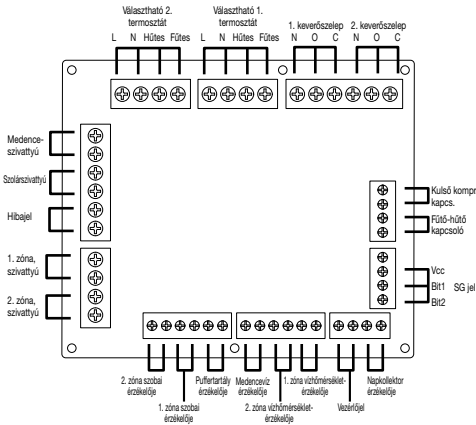

Jelbemenetek

Választható termosztát	L N = 230 V(AC), fűtés, hűtés=termosztát fűtés, hűtés csatlakozóvég
SG jel	Száraz érintkező Vcc-Bit1, Vcc-Bit2 nyitva/rövidzár (Rendszerbeállítás szükséges) Váltakapcsoló (Csatlakoztassa a 2 érintkezővezérlőt.)
Fűtő-hűtő kapcsoló	Száraz érintkező nyitva=fűtés, rövidzár=hűtés (Rendszerbeállítás szükséges)
Külső kompr.kapcs.	Száraz érintkező nyitva=komp. KI, rövidzár=komp. BE (Rendszerbeállítás szükséges)
Vezérlőjel	0-10 V(DC) (Rendszerbeállítás szükséges) Csatlakoztassa a 0-10 V(DC) vezérlőhöz.

Kimenetek

Keverőszelep	230 V(AC) N=semleges nyitva, zárva=keverék irány Működési időtartama: 30-120 mp
Medencéi szivattyú	230 V(AC)
Szolárszivattyú	230 V(AC)
Zónabéli szivattyú	230 V(AC)

Termisztoros bemenetek

Zónahelyiség érzékelője	PAW-A2W-TSRT
Puffertartály érzékelője	PAW-A2W-TSBU
Medencévíz érzékelője	PAW-A2W-TSHC
Zónavíz érzékelője	PAW-A2W-TSHC
Napkollektor érzékelője	PAW-A2W-TSSO

Külső eszközökre vonatkozóan ajánlott specifikációk

- Ebben a fejezetben a Panasonic által javasolt (választható) külső eszközök leírása szerepel. Minden esetben győződjön meg arról, hogy megfelelő külső eszközt használ a rendszer telepítésekor.

Választható érzékelőhöz.

- Puffertartály érzékelője: PAW-A2W-TSBU
A puffertartály hőmérsékletének mérése szolgál.
Helyezze az érzékelőt az érzékelőzsebbe, majd kontaktpaszttal illesse a puffertartály felületére.

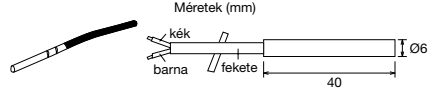

- Zónavíz érzékelője: PAW-A2W-TSHC

A vezérlési zóna víz hőmérsékletének mérése szolgál.
Rögzítse a vízvezetékre rozsdamentes acél pánntal és kontaktpaszttal (mindkettő megtalálható a csomagban).

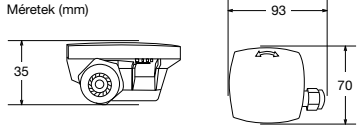

- Kültéri érzékelő: PAW-A2W-TSOD

Ha a kültéri egység telepítési helye ki van téve közvetlen napsütésnek, a kültéri levegőhőmérséklet-érzékelő nem képes pontosan megmérni a tényleges kültéri környezeti hőmérsékletet.

Ilyen esetben választható kültéri hőmérséklet-érzékelőt lehet szerelni alkalmasabb helyre, amely így pontosabban méri a környezeti levegő hőmérsékletét.

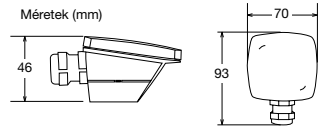

- Szobai érzékelő: PAW-A2W-TSRT

Telepítse a szobai érzékelőt abba a helyiségbe, amelyben a hőmérséklet-szabályozást meg kívánja valósítani.

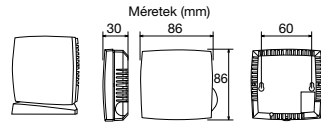

- Napkollektor érzékelője: PAW-A2W-TSSO

A napkollektorpanel hőmérsékletének mérése szolgál.
Helyezze az érzékelőt az érzékelőzsebbe, majd kontaktpaszttal illesse a napkollektorpanel felületére.

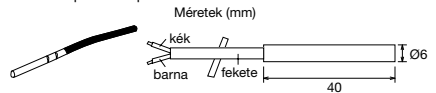

- A fentebb említett érzékelők karakterisztikáját kiolvashatja az alábbi táblázatból.

Hőmérséklet (°C)	Ellenállás (kΩ)	Hőmérséklet (°C)	Ellenállás (kΩ)
30	5,326	150	0,147
25	6,523	140	0,186
20	8,044	130	0,236
15	9,980	120	0,302
10	12,443	110	0,390
5	15,604	100	0,511
0	19,70	90	0,686
-5	25,05	80	0,932
-10	32,10	70	1,279
-15	41,45	65	1,504
-20	53,92	60	1,777
-25	70,53	55	2,106
-30	93,05	50	2,508
-35	124,24	45	3,003
-40	167,82	40	3,615
		35	4,375

- Választható szivattyúhoz.
Tápellátás: 230 V(AC)/50 Hz, <math>< 50\text{ W}</math>
Ajánlott alkatrész: Yonos 25/6; gyártója a Wilo

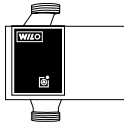

- Választható keverőszelepez.
Tápellátás: 230 V(AC)/50 Hz (bemenet nyitva/kimenet zárva)
Működési idő: 30-120 mp
Ajánlott alkatrész: 167032; gyártója a Caleffi



⚠ VIGYÁZAT!

Ez a fejezet kizárólag megfelelő jogosítványokkal és képesséssel rendelkező villanyszerelőknek és vízszereknek szól. A csavarral rögzített elülső lemez mögötti munkaműveleteket kizárólag képesített kivitelező, mérnök vagy szervizszakember felügyelete mellett szabad végezni.

Hálózati adapter [7] telepítése (választható)

1. Vegye le a vezérlőtábla borítást ③, majd csatlakoztassa a jelen adapterhez mellékelt kábelt a nyomtatott áramköri lap CN-CNT csatlakozójához.
 - Húzza kifelé a kábelt a tartályegységből úgy, hogy az ne csipődjön be sehova.
 - Ha opcionális panel van telepítve a tartályegységbe, kösse össze az opcionális panel CN-CNT csatlakozójával.

Csatlakoztatási példák:

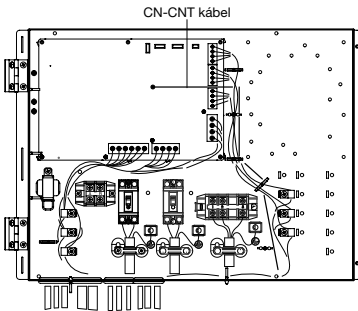

Opcionális panel nélkül

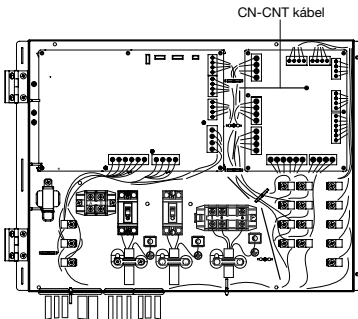

Opcionális panel-val

2. Dugja laposfejű csavarhúzó élét az adapter tetején található nyílásba, majd távolítsa el a fedelet. Csatlakoztassa a CN-CNT kábeles csatlakozót az adapteren belüli csatlakozóhoz.

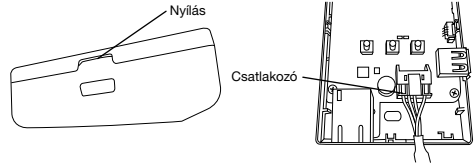

3. A tartályegységhez közeli falszakaszon rögzítse az adaptert a hátlap furatrain átbújtatott csavarokkal.

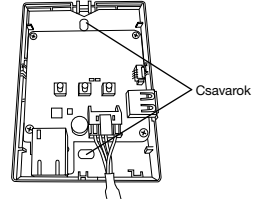

4. A CN-CNT kábelt húzza át az adapter alján található lyukon, majd helyezze vissza az elülső fedelet a hátsó fedélre.

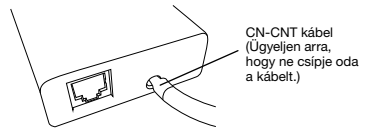

5. A mellékelt kábelszorító segítségével rögzítse a CN-CNT kábelt a falhoz.

A kábelt vezesse körbe az ábrán látható módon úgy, hogy ne érjék külső erőhatások az adapter csatlakozóját. Emellett a tartályegység felőli végződésnél a mellékelt kábeltötegelő segítségével fogja össze a vezetékeket.

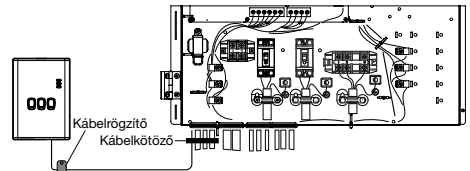

3 Rendszertelepítés

3-1. A távvezérlő vázlatrajza

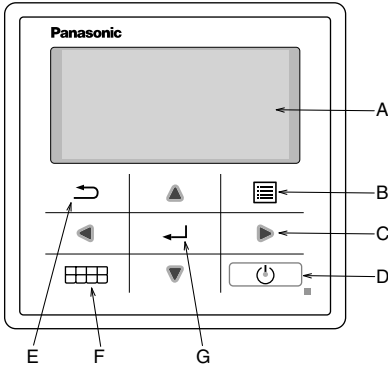

Név	Funkció
A: Fő képernyő	Információ megjelenítése
B: Menü	A főmenü megnyitása/bezárása
C: Nyíl (mozgatás)	Elem választása vagy módosítása
D: Működtetés	Működés indítása/leállítása
E: Vissza	Visszatérés az előző elemre
F: Gyorsmenü	A gyorsmenü megnyitása/bezárása
G: OK	Erősít

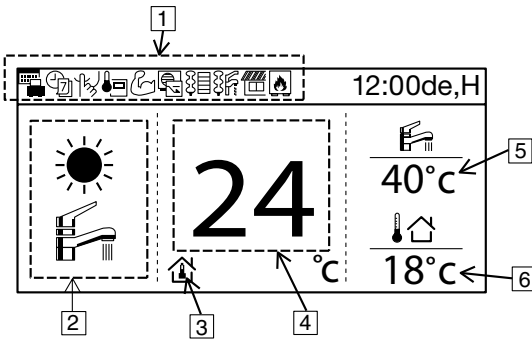

Név	Funkció
1: Funkció ikonja	A beállított funkció/Állapot megjelenítése
	Nyaralás üzemmód Igény szerinti vez.
	Heti időzítő Szobafűtés
	Csendes üzemmód Tartályfűtés
	Távvezérlős Szobatermosztát Napkollektor
	Nagy teljesítményű üzemmód Bojler
2: Üzem mód	A beállított üzemmód, illetve az aktuális üzemmódállapot megjelenítése
	Fűtés Hűtés
	Auto Melegvízellátás Automatikus fűtés Automatikus hűtés
	Hőszivattyú működésben
3: Hőmérséklet-beállítás	Szobahőmérséklet megadása Kompenzációs görbe Közvetlen víz hőmérséklet megadása Medencehőmérséklet megadása
4: Fűtési hőmérséklet megjelenítése	Az aktuális fűtési hőmérséklet megjelenítése (a beállított hőmérséklet, ha vonal veszi körbe)
5: Tartályhőmérséklet megjelenítése	Az aktuális tartályhőmérséklet megjelenítése (a beállított hőmérséklet, ha vonal veszi körbe)
6: Külső hőm.	A kültéri hőmérséklet megjelenítése

A legelső bekapcsolás (A telepítés indítása)

Indítás	12:00de,H
Indítás.	

A tápellátás bekapcsolásakor (BE) először a rendszerindítási képernyő jelenik meg (10 mp)



	12:00de,H
[⏻] Indítás	

A rendszerindítási képernyő után a normál képernyő következik.



Nyelv	12:00de,H
MAGYAR	
FRANÇAIS	
DEUTSCH	
ITALIANO	
▼ Választ	[↵] OK

Bármely gomb megnyomását követően a nyelvbeállítási képernyő nyílik meg. (MEGJEGYZÉS) Ha nincs megadva a kezdeti beállítás, nem lehet továbblépni a menübe.



Nyelv beállítása és jóváhagyása

Óraformátum	12:00de,H
24 órás	
▼	
am/pm	
▼ Választ	[↵] OK

A nyelv megadását követően az időmegjelenítési formátum képernyője nyílik meg (24 órás/de./du.).



Időmegjelenítési formátum beállítása és jóváhagyása

Dátum és idő	12:00de,H
Év/hónap/nap	Óra : Perc
2015 / 01 / 01	12 : 00
↕ Választ	[↵] OK

Megjelenik az ÉÉ/HH/NN Idő beállítási képernyő



Az ÉÉ/HH/NN/Idő megadása és jóváhagyása

	12:00de,H
[⏻] Indítás	

Vissza a kiindulási képernyőhöz



Nyomja meg a menügombot, és válassza a telepítési beállításokat

Főmenü	12:00de,H
Rendszerellenőrzés	
Személyes beállítás	
Szervizkapcsolat	
Telepítési beállítás	
▲ Választ	[↵] OK



A Megerősítés lehetőséggel nyissa meg a telepítési beállításokat

3-2. Teleptési beállítás

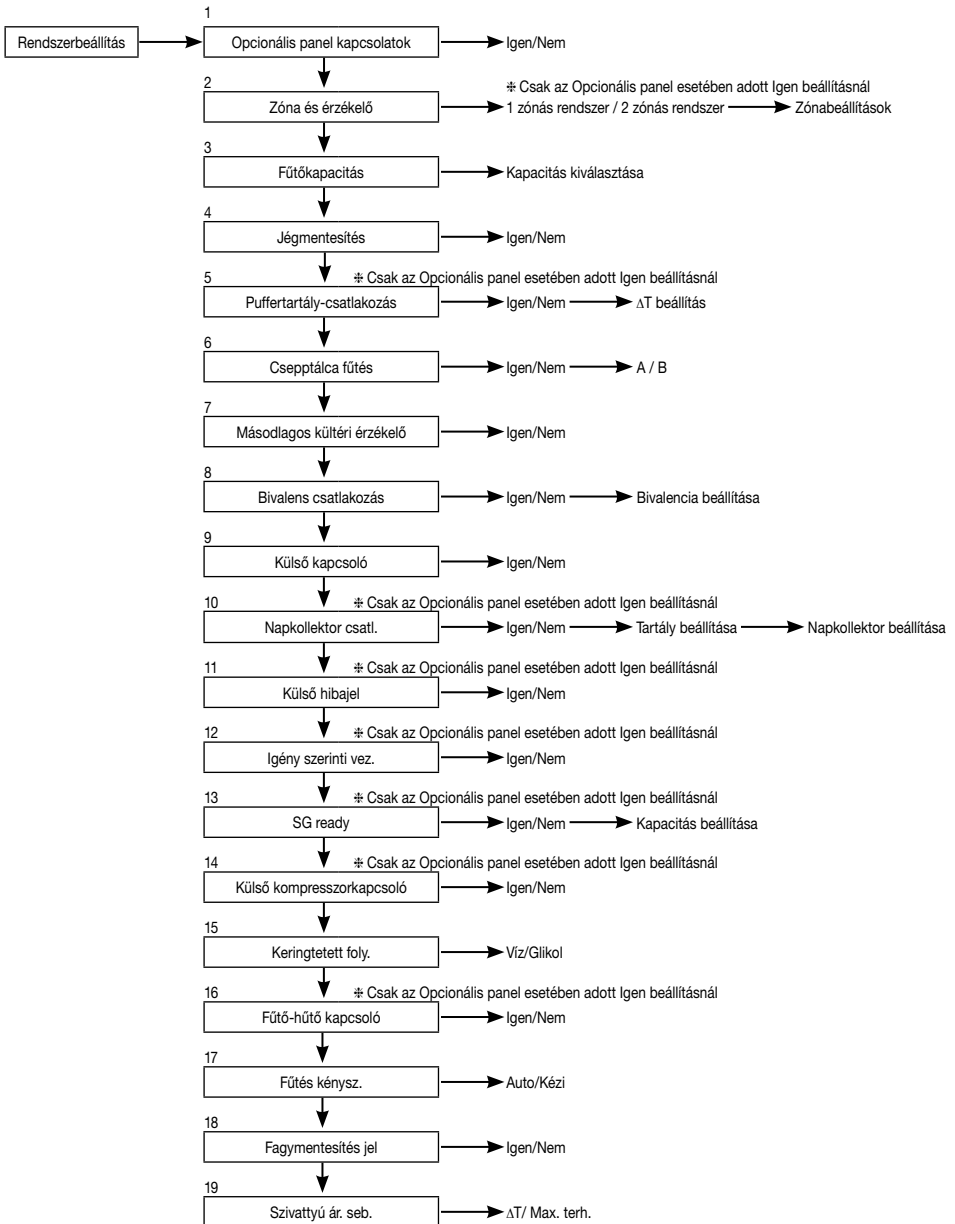

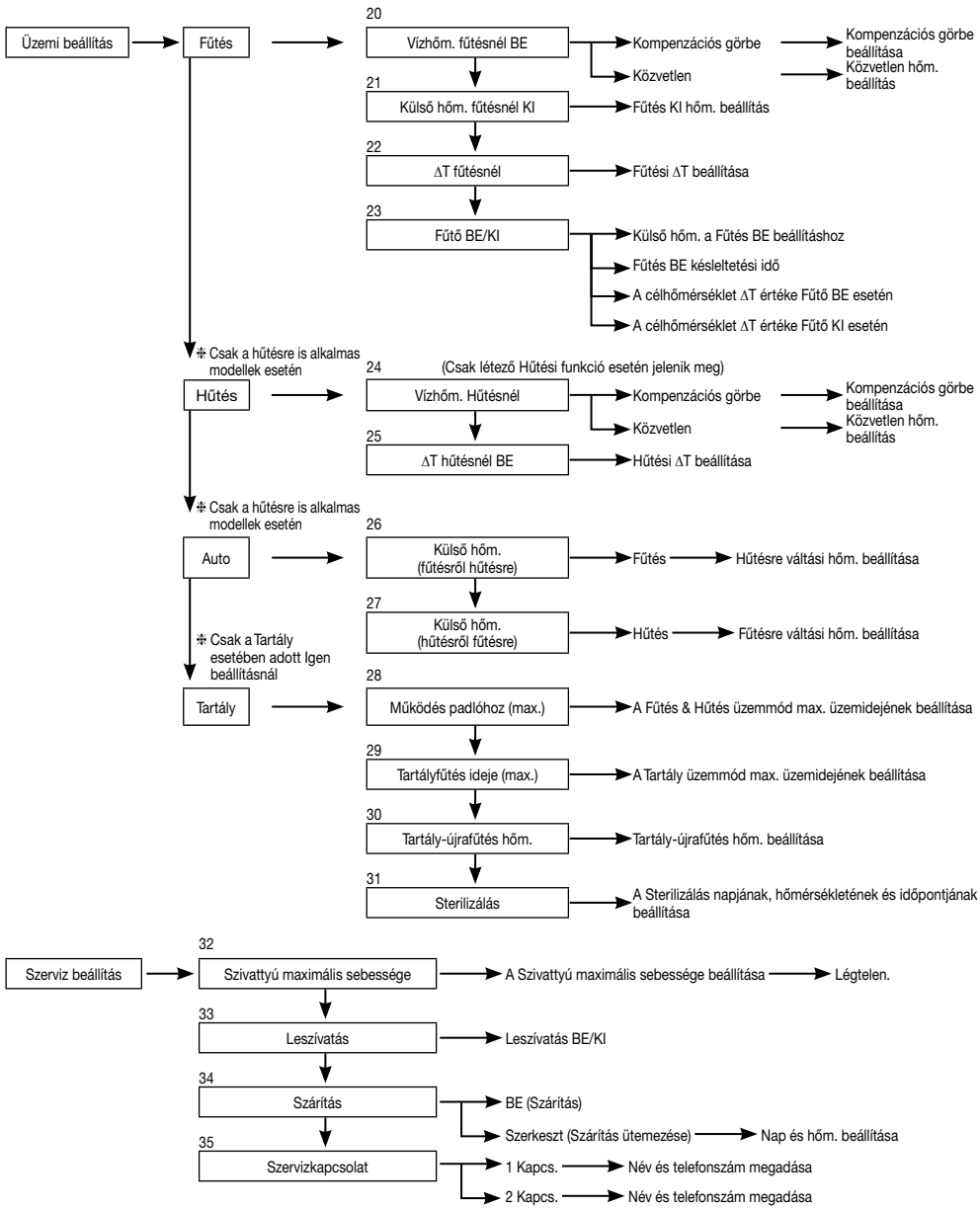

3-3. Rendszerbeállítás

1. Opcionális panel kapcsolatok	Kezdeti beállítás: Nem	Rendszerbeállítás 12:00de,H
Ha az alábbi funkciók valamelyikére szükség van, szerezzen be és telepítsen választható FIR egységet. A választható Igen telepítését követően válassza a Yes (Igen) beállítást.		Opcionális panel kapcsolatok
<ul style="list-style-type: none">• 2 zónás szabályozás• Medence• Puffertartály• Napkollektor• Külső hibajel kimenete• Igény szerinti vez.• SG ready• Hőforrás egység leállítása külső kapcsolóval		Zóna és érzékelő
		Fűtőkapacitás
		Jégmentesítés
		▼ Választ [↔] OK

2. Zóna és érzékelő	Kezdeti beállítás: Szoba és Vízhőm.	Rendszerbeállítás 12:00de,H
Ha nincs csatlakoztatva választható FIR Válassza ki a helyiség hőmérséklet-szabályozásához használt érzékelőt az alábbi 3 elem közül:		Opcionális panel kapcsolatok
<ol style="list-style-type: none">① Vízhőmérséklet (keringetett vízhőmérséklet)② Szobatermosztát (belső vagy külső)③ Szobatermisztor		Zóna és érzékelő
Választható FIR csatlakoztatása esetén		Fűtőkapacitás
① Válasszon 1 zónás vagy 2 zónás vezérlést. Ha 1 zónás vezérlést ad meg, válasszon szobai vagy medencei érzékelőt. Ha 2 zónás vezérlést ad meg, az 1. zóna érzékelőjének beállítását követően válasszon szobai vagy medencei érzékelőt a 2. zónához. (MEGJEGYZÉS) 2 zónás rendszer esetén a medence funkciót kizárólag a 2. zónához lehet megadni.		Jégmentesítés
		▲ Választ [↔] OK

3. Fűtőkapacitás	Kezdeti beállítás: Modelltől függ	Rendszerbeállítás 12:00de,H
Ha van beépített fűtőegység, adja meg a választható fűtőkapacitást. (MEGJEGYZÉS) Egyes modelleknél nem lehet kiválasztani a fűtőkapacitást.		Opcionális panel kapcsolatok
		Zóna és érzékelő
		Fűtőkapacitás
		Jégmentesítés
		▲ Választ [↔] OK

4. Jégmentesítés	Kezdeti beállítás: Igen	Rendszerbeállítás 12:00de,H
A vízkeringtető kör fagymentesítő működtetése. Ha az Igen beállítás van érvényben, akkor a víz fagyásponti hőmérsékletének elérésekor a keringtetőszivattyú elindul. Ha a vízhőmérséklet nem éri el a szivattyúleállítási értéket, a rendszer bekapcsolja a segédűtést. (MEGJEGYZÉS) Ha a beállítás Nem, a víz fagyásponti hőmérsékletének elérésekor, illetve 0 °C alá süllyedésekor a vízkeringtető kör tartalma megfagyhat és üzemzavart okozhat.		Opcionális panel kapcsolatok
		Zóna és érzékelő
		Fűtőkapacitás
		Jégmentesítés
		▲ Választ [↔] OK

5. Puffertartály-csatlakozás	Kezdeti beállítás: Nem	Rendszerbeállítás 12:00de,H
Adja meg, hogy a rendszerhez csatlakozik-e melegítési puffertartály. Ha Puffertartályt használ, válassza az Igen lehetőséget. Csatlakoztassa a puffertartály termosztátát és állítsa be a ΔT értéket (a ΔT hőmérséklet-különbséget használja a primer oldali hőmérséklet emelésére a szekunder oldali célhőmérséklethez képest). (MEGJEGYZÉS) Nem jelenik meg, ha nincs választható FIR. Ha a puffertartály kapacitása nem túl jelentős, adjon meg nagyobb ΔT értéket.		Fűtőkapacitás
		Jégmentesítés
		Tartálycsatlakozás
		Puffertartály-csatlakozás
		▲ Választ [↔] OK

6. Csepptálca fűtés

Kezdeti beállítás: Nem

Rendszerbeállítás	12:00de,H
Tartálycsatlakozás	
Puffertartály-csatlakozás	
Tartályfűtés	
Csepptálca fűtés	
↕ Választ	[↔] OK

Adja meg, hogy van-e telepítve alaptálcáfűtés.

Ha a beállítás Igen, adja meg a használni kívánt megoldást: A vagy B.

A: A fűtőegység bekapcsolása kizárólag fagymentesítési fűtéshez

B: A fűtőegység bekapcsolása fűtési üzemmódban

7. Másodlagos kültéri érzékelő

Kezdeti beállítás: Nem

Rendszerbeállítás	12:00de,H
Puffertartály-csatlakozás	
Tartályfűtés	
Csepptálca fűtés	
Másodlagos kültéri érzékelő	
↕ Választ	[↔] OK

Válassza az Igen beállítást, ha van telepítve kültéri érzékelő.

A vezérlést választható kültéri érzékelő végzi – a rendszer nem veszi figyelembe a hőszivattyú egység kültéri érzékelőjének jeleit.

8. Bivalens csatlakozás

Kezdeti beállítás: Nem

Rendszerbeállítás	12:00de,H
Tartályfűtés	
Csepptálca fűtés	
Másodlagos kültéri érzékelő	
Bivalens csatlakozás	
↕ Választ	[↔] OK

Adja meg, ha a hőszivattyú össze van kötve vízmelegítési üzemmóddal.

Csatlakoztassa a vízmelegítő indításjel-kábelét a bojler érintkezőpaneljéhez (fő FIR).

Állítsa be a Bivalens csatlakozást IGEN értékre.

Ezt követően kezdje meg a beállítások megadását a távvezérlő útmutatója alapján.

A Bojler ikonja megjelenik a távvezérlő képernyőjének tetején.

Mután a Bivalens csatlakozást az IGEN lehetőségre állították, két vezérlési minta választható ki (SG ready/Auto)

1) SG ready (Csak akkor állítható be, ha az opcionális panel beállítása IGEN)

- SG ready bemenet a bojler és a hőszivattyú opcionális panel BE/KI terminálvezérléséről, az alábbi feltétel szerint

SG jel		Működési minta
Vcc-bit1	Vcc-bit2	
Nyitva	Nyitva	Hőszivattyú KI, bojler KI
Rövidzár	Nyitva	Hőszivattyú BE, bojler KI
Nyitva	Rövidzár	Hőszivattyú KI, bojler BE
Rövidzár	Rövidzár	Hőszivattyú BE, bojler BE

* Ez a bivalens SG kész bemenet ugyanazon a terminálon osztozik, mint a [14. SG ready] kapcsolat. Ezen két beállítás közül egyszerre csak egyet állítható be.

Amikor az egyik be van állítva, a másik beállítás „nincs beállítva” állapotra vált.

2) Auto (Ha az opcionális panel nincs beállítva, akkor a bivalens vezérlési minta alapértelmezés szerint automatikus beállításra áll)

A bojler automatikus minta szerinti üzemeltetésének 3 különböző üzemmódja létezik. Az egyes üzemmódok működése lentebb látható.

- ① Alternatív (bojleres üzemmódra vált, ha a megadott hőmérsékleti érték alá hűl)
- ② Párhuzamos (engedélyezi a bojleres üzemmódot, ha a megadott hőmérsékleti érték alá hűl)
- ③ Fejlett párhuzamos (képes némileg késleltetni a párhuzamos üzemmód bojleres működését)

Ha a bojlerműködés beállítása „BE” és a „bojler érintkezője” értéke is „BE”, a bojler ikonja alatt aláhúzás „_” látható.

A bojler célhőmérsékleteként ugyanazt az értéket adja meg, mint a hőszivattyú esetében.

Ha a bojlernél megadott hőmérséklet magasabb a hőszivattyús hőmérsékletnél, akkor beépített keverőzelep hiányában a zónahőmérsékletet nem lehet elérni.

Ennél a terméknel a bojler működésének vezérlésére csak egy jel használható. A bojler üzemi beállításaiért a telepítést végző személy felelős.

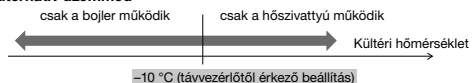
Alternatív üzemmód**Párhuzamos üzemmód**

Speciális párhuzamos üzemmód

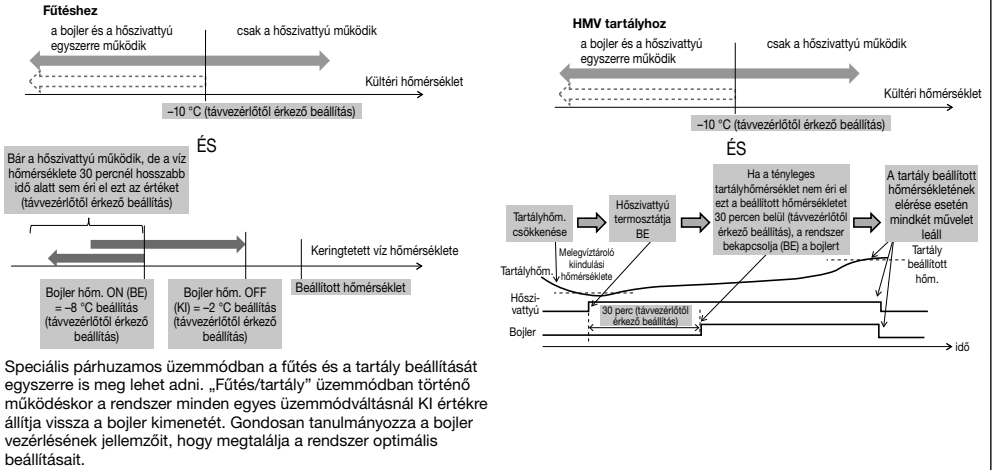

9. Külső kapcsoló

Kezdeti beállítás: Nem

A működést BE/KI lehet kapcsolni külső kapcsoló segítségével.

Rendszerbeállítás	12:00de,H
Csepptálcá fűtés	
Másodlagos kültéri érzékelő	
Bivalens csatlakozás	
Külső kapcsoló	
▲ Választ	[↔] OK

10. Napkollektor csatl.

Kezdeti beállítás: Nem

Napkollektoros vízmelegítő beépítése esetén van megadva.

A beállításához az alábbi elemek tartoznak.

- Adja meg, hogy puffertartályt vagy HMV tartályt csatlakoztat a napkollektoros vízmelegítőhöz.
- Adja meg azt a (napkollektor termisztorra és a Puffertartály vagy HMV tartály termisztorra közötti) hőmérséklet-különbséget, amelynél a napkollektor szivattyúja működésbe lép.
- Adja meg azt a (napkollektor termisztorra és a Puffertartály vagy HMV tartály termisztorra közötti) hőmérséklet-különbséget, amelynél a napkollektor szivattyúja leáll.
- A fagymentesítési üzem indítási hőmérséklete (glikol használata esetén módosítsa a beállítást)
- A napkollektor szivattyúja leáll, ha túllépi a felső hőmérsékleti korlátot (ha a tartály hőmérséklete meghaladja a kijelölt 70-90°C értéket).

Rendszerbeállítás	12:00de,H
Másodlagos kültéri érzékelő	
Bivalens csatlakozás	
Külső kapcsoló	
Napkollektor csatl.	
▲ Választ	[↔] OK

11. Külső hibajel

Kezdeti beállítás: Nem

Ez a beállítás olyankor aktív, ha telepítve van külső hibamegjelentítő kijelzőegység. Hiba jelentkezésekor bekapcsolja a száraz érintkező kapcsolóját.

(MEGJEGYZÉS) Nem jelenik meg, ha nincs választható FIR.

Hiba esetén a hibajel állapota BE.

A képernyőn bezárhatja a jelzést a „Bezárás” választásával, de a hibajel állapota BE marad.

Rendszerbeállítás	12:00de,H
Bivalens csatlakozás	
Külső kapcsoló	
Napkollektor csatl.	
Külső hibajel	
▲ Választ	[↔] OK

12. Igény szerinti vez.

Kezdeti beállítás: Nem

Rendszerbeállítás 12:00de,H

Külső kapcsoló
Napkollektor csatl.
Külső hibajel

Igény szerinti vez.

▲ Választ [↵] OK

Olyan esetben aktív, ha igény alapú vezérlés van érvényben.
Állítsa be a csatlakozó feszültségét az 1–10 V-os tartományban az üzemi áramkorlát módosításához.

(MEGJEGYZÉS) Nem jelenik meg, ha nincs választható FIR.

Analog bemenet [V]	Arány [%]
0,0	nincs aktiválás
0,1 – 0,6	10
0,7	
0,8	nincs aktiválás
0,9 – 1,1	10
1,2	15
1,3	
1,4 – 1,6	15
1,7	20
1,8	
1,9 – 2,1	20
2,2	25
2,3	
2,4 – 2,6	25
2,7	30
2,8	
2,9 – 3,1	30
3,2	35
3,3	
3,4 – 3,6	35
3,7	40
3,8	

Analog bemenet [V]	Arány [%]
3,9–4,1	40
4,2	45
4,3	
4,4 – 4,6	45
4,7	50
4,8	
4,9 – 5,1	50
5,2	55
5,3	
5,4 – 5,6	55
5,7	60
5,8	
5,9 – 6,1	60
6,2	65
6,3	
6,4 – 6,6	65
6,7	70
6,8	
6,9 – 7,1	70
7,2	75
7,3	

Analog bemenet [V]	Arány [%]
7,4 – 7,6	75
7,7	80
7,8	
7,9 – 8,1	80
8,2	85
8,3	
8,4 – 8,6	85
8,7	90
8,8	
8,9 – 9,1	90
9,2	95
9,3	
9,4 – 9,6	95
9,7	100
9,8	
9,9 –	100

*Védelmi okokból minimális működtetési áram folyik minden modellben.

*0,2 voltos hiszterézis van megadva.

*A feszültségérték a második tizedesjegytől kezdődően le van vágva.

13. SG ready

Kezdeti beállítás: Nem

Rendszerbeállítás 12:00de,H

Napkollektor csatl.
Külső hibajel
Igény szerinti vez.

SG ready

▲ Választ [↵] OK

Változtassa a hőszivattyú működését 2 érintkező nyitásával, illetve zárásával.

Az alábbi beállítások lehetségesek

SG jel	Munkavégzési mintázat
Vcc-bit1	Vcc-bit2
Nyitva	Nyitva
Rövidzár	Nyitva
Nyitva	Rövidzár
Rövidzár	Rövidzár

1. kapacitásbeállítás

- DHW kapacitás ___%
- Fűtési kapacitás ___%
- Hűtési teljesítmény ___ °C

2. kapacitásbeállítás

- DHW kapacitás ___%
- Fűtési kapacitás ___%
- Hűtési teljesítmény ___ °C

} A távvezérlő SG ready beállítása szabja meg

(Ha az SG ready beállítása IGEN, akkor a bivalens vezérlési minta automatikus beállításra áll.)

14. Külső kompresszorkapcsoló

Kezdeti beállítás: Nem

Rendszerbeállítás 12:00de,H

Külső hibajel
Igény szerinti vez.
SG ready

Külső kompresszorkapcsoló

▲ Választ [↵] OK

Ez a beállítás csatlakoztatott külső kompresszorkapcsoló esetén aktív.
A kapcsoló külső eszközök áramkörébe van kötve az áramfelvétel szabályozása céljából – a nyitott jel leállítja a kompresszor működését. (A fűtési és egyéb műveleteket nem szakítja meg).

(MEGJEGYZÉS) Nem jelenik meg, ha nincs választható FIR.

A svájci szabvány szerinti tápcsatlakozás esetén be kell kapcsolnia a fő egység FIR reléjének DIP kapcsolóját (2. kapcsoló 3. csatlakozója). A rövid/nyitott jelet a rendszer a tartályfűtés BE/KI kapcsolásához használja (fertőtlenítési célból).

15. Keringtetett foly.

Kezdeti beállítás: Víz

Állítsa be a fűtővíz keringtetését.

Kétféle beállítás létezik: víz és glikol.

(MEGJEGYZÉS) Fagyálló folyadék használata esetén használja a „glycol” glikol beállítást.
A helytelen beállítás meghibásodást okozhat.

Rendszerbeállítás	12:00de,H
Igény szerinti vez.	
SG ready	
Külső kompresszorkapcsoló	
Keringtetett foly.	
▲ Választ	[←] OK

16. Fűtő-hűtő kapcsoló

Kezdeti beállítás: Letilt

A fűtés és hűtés kapcsolásának lehetősége külső kapcsolóval.

(Nyitva) : Rögzítés fűtési módban (fűtés + HMV)
(Rövidzár): Rögzítés hűtési módban (hűtés + HMV)
(MEGJEGYZÉS) Ez a beállítás nem érhető el a hűtési üzemmódot nem kínáló modelleknél.
(MEGJEGYZÉS) Nem jelenik meg, ha nincs választható FIR.

Az időzítési funkció nem használható. Az automatikus üzemmód nem használható.

Rendszerbeállítás	12:00de,H
SG ready	
Külső kompresszorkapcsoló	
Keringtetett foly.	
Fűtő-hűtő kapcsoló	
▲ Választ	[←] OK

17. Fűtés kénysz.

Kezdeti beállítás: Kézi

Kézi üzemmódban a felhasználó be tudja kapcsolni a fűtés kényszerítés lehetőségét a gyorsmenüben.

Ha az „Auto” beállítást választja, a fűtés kényszerítés automatikusan átkapcsol, ha előugró hiba történik az üzemeltetés közben.
A fűtés kényszerítés a legutóbbi módválasztást követve fog működni, a módválasztás pedig le lesz tiltva fűtés kényszerítés mód esetén.

A Fűtőpatron forrás BE kapcsol a Fűtés kénysz. módban.

Rendszerbeállítás	12:00de,H
Külső kompresszorkapcsoló	
Keringtetett foly.	
Fűtő-hűtő kapcsoló	
Fűtés kénysz.	
▲ Választ	[←] OK

18. Fagymentesítés jel

Kezdeti beállítás: Nem

A főpanelen a fagytalánítási jel terminálja megegyezik a bivalens érintkező termináljával. Amikor a fagytalánítási jel beállítása IGEN, a bivalens csatlakozás beállítása Nem. A fagytalánítási jel és a bivalens érintkező csak külön-külön funkcióként használható.

Amikor a fagytalánítási jel beállítása IGEN, a kültéri egységen végzett fagytalánítási művelet közben a fagytalánítási jel BE kapcsol. A fagytalánítási jel érintkezője a fagytalánítási művelet befejezését követően KI kapcsol.
(Ennek az érintkező kimenetnek az a célja, hogy a fagytalánítási művelet közben leállítsa a beltéri ventilátoregységet vagy a vízszivattyút).

Rendszerbeállítás	12:00de,H
Fűtő-hűtő kapcsoló	
Fűtés kénysz.	
Jégt. BE	
Fagymentesítés jel	
▲ Választ	[←] OK

19. Szivattyú ár. seb.Kezdeti beállítás: ΔT

Ha a szivattyú tömegárama ΔT , az egység a szivattyú teljesítményét úgy állítja be, hogy a működést beállító menüben található * ΔT fűtésnél és * ΔT hűtésnél BE beállításoknak megfelelő vízbemenetet és -kimenetet biztosítson a helyiség oldali üzemeltetés közben.

Ha a szivattyú tömegárama Max. terhelés (Max. terh.), az egység a szivattyú terhelését a *Szivattyú maximális fordulatszáma (Szivattyú maximális sebessége) szervizbeállítási menüben megadott terhelésre állítja be a helyiség oldali üzemeltetés közben.

Rendszerbeállítás	12:00de,H
Fűtés kénysz.	
Jégt. BE	
Fagymentesítés jel	
Szivattyú ár. seb.	
▲ Választ	[←] OK

3-4. Üzemi beállítás

Fűtés

20. Vízhőm. fűtésnél BE

Kezdeti beállítás: Kompenzációs görbe

Adja meg a víz – fűtéssel elérni kívánt – célhőmérsékletét.
 Kompenzációs görbe: A célként megadott Vízhőmérséklet változása a kültéri környezeti hőmérséklet változásának összefüggésben.
 Közvetlen: Állítsa be a közvetlenül keringtetett Vízhőmérséklet értékét.

2 zónás rendszer esetében az 1. Zóna es a 2. Zóna alatt külön lehet megadni a Vízhőmérséklet értéket.

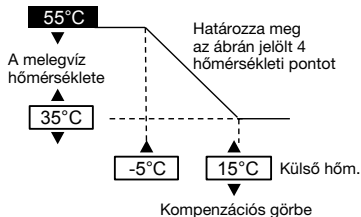

21. Külső hőm. fűtésnél KI

Kezdeti beállítás: 24°C

A fűtés leállítását kiváltó kültéri hőmérséklet.
 A beállítási tartomány: 5°C ~ 35°C

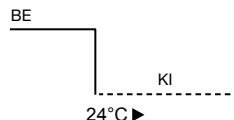

22. ΔT fűtésnél

Kezdeti beállítás: 5°C

A fűtési művelet során keringtetett víz kilépési és visszatérési hőmérséklete közti különbséget adja meg.
 A hőmérséklet-különbség növelése energiatakarékosabb, de kevésbé komfortos beállítás. A hőmérséklet-különbség csökkentése esetén az energiahatékonyság romlik, de kellemesebb a környezet.
 A beállítási tartomány: 1°C ~ 15°C

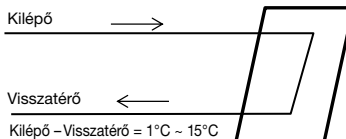

23. Fűtő BE/KI

a. Külső hőm. fűtésnél BE

Kezdeti beállítás: 0°C

A Tartalék fűtő bekapcsolását eredményező kültéri hőmérsékletet szabja meg.
 A beállítási tartomány: -20°C ~ 15°C

A felhasználó dönti el, hogy használja-e a fűtőegységet.

b. Fűtés BE késleltetési idő

Kezdeti beállítás: 30 perc

Állítsa a kompresszor késleltetési idejét a BE lehetőségre, amelynek megfelelően a fűtő BE kapcsol, ha a rendszer nem éri el a beállított hőmérsékletet.

A beállítási tartomány 10 perc ~ 60 perc

c. Fűtőszál BE: Célhőmérséklet ΔT

Kezdeti beállítás: -4°C

Állítsa be azt a vízhőmérsékletet, amelyen a fűtő bekapcsol fűtési módban.
 A beállítási tartomány: -10°C ~ -2°C

d. Fűtő KI: Célhőmérséklet ΔT

Kezdeti beállítás: -2°C

Állítsa be azt a vízhőmérsékletet, amelyen a fűtő kikapcsol fűtési módban.
 A beállítási tartomány: -8°C ~ 0°C

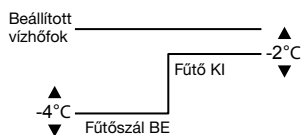
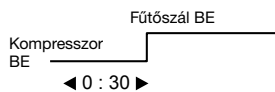
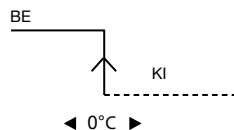

Hűtés

24. Vízhőm. Hűtésnél

Kezdeti beállítás: Kompenzációs görbe

Adja meg a víz – hűtéssel elérni kívánt – célhőmérsékletét.
 Kompenzációs görbe: A célként megadott Víz hőmérséklet változása a kültéri környezeti hőmérséklet változásával összefüggésben.
 Közvetlen: Állítsa be a közvetlenül keringetett Víz hőmérséklet értékét.

2 zónás rendszer esetében az 1. Zóna és a 2. Zóna alatt külön lehet megadni a Víz hőmérséklet értéket.

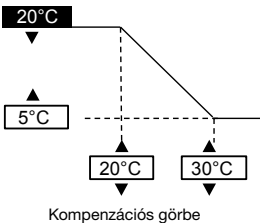

25. ΔT hűtésnél BE

Kezdeti beállítás: 5°C

A hűtési művelet során keringtetett víz kilépési és visszatérési hőmérséklete közti különbséget adja meg.

A hőmérséklet-különbség növelése energiatakarékosabb, de kevésbé komfortos beállítás. A hőmérséklet-különbség csökkentése esetén az energiahatékonyság romlik, de kellemesebb a környezet.

A beállítási tartomány: 1°C – 15°C

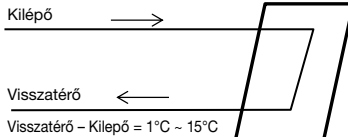

Auto

26. Külső hőm. (fűtésről hűtésre)

Kezdeti beállítás: 15°C

Azt a kültéri hőmérsékletet adja meg, amelynél az Auto (automatikus) beállítás fűtési üzembről hűtési üzemre vált.

A beállítási tartomány: 5°C – 25°C

A rendszer 1 óránként végez ellenőrzést

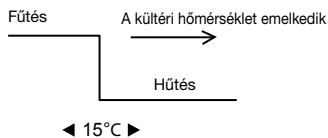

27. Külső hőm. (hűtésről fűtésre)

Kezdeti beállítás: 10°C

Azt a kültéri hőmérsékletet adja meg, amelynél az Auto (automatikus) beállítás hűtési üzembről fűtési üzemre vált.

A beállítási tartomány: 5°C – 25°C

A rendszer 1 óránként végez ellenőrzést

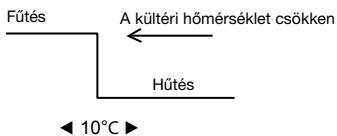

Tartály

28. Működés padlóhoz (max.)

Kezdeti beállítás: 8 ó

A fűtési üzem maximális időtartamát szabja meg.
 A maximális folyamatos üzemidő rövidítése a tartály gyakoribb melegítését eredményezheti.

Ez a Fűtés/tartály üzemmód funkciója.

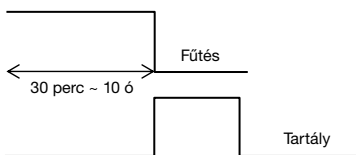

29. Tartályfűtés ideje (max.)

Kezdeti beállítás: 60 perc

A tartálymelegítés maximális időtartamát szabja meg.
 A melegítés maximális időtartamának rövidítése esetén a rendszer azonnal visszatér a Fűtés üzemre, de előfordulhat, hogy nem melegíti fel teljesen a tartályt.

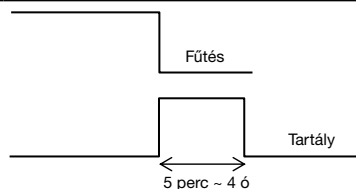

30. Tartály-újrafűtés hőm.

Kezdeti beállítás: -8°C

A tartályban található víz visszamelegítését kiváltó hőmérsékleti küszöböt szabja meg.
(Csak hőszivattyúval végzett melegítés esetén az 51°C – Tank re-heat temp (Tartály visszamelegítési hőmérséklete) értéket tekintni felső hőmérsékleti korláttnak.)

A beállítási tartomány: -12°C ~ -2°C

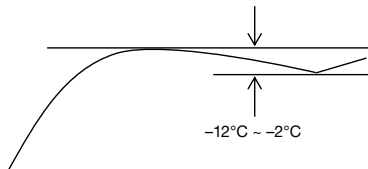

31. Sterilizálás

Kezdeti beállítás: 65°C 10 perc

A fertőtlenítési művelet időzítését megadó beállítás.

- ① Működés napjának és időpontjának beállítása. (Időzítés heti formátumban)
- ② Fertőtlenítési hőmérséklet (55–75°C ≠ Segédűtés használata esetén 65°C)
- ③ Működés időtartama (a Sterilizálás művelet hossza a beállított hőmérséklet elérésétől számítva 5 perc ~ 60 perc lehet)

A felhasználó dönti el, hogy használja-e a fertőtlenítési üzemmódot.

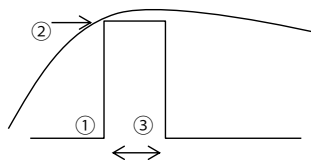

3-5. Szerviz beállítás

32. Szivattyú maximális sebessége

Kezdeti beállítás: Modelltől függ

Normál esetben ez a beállítás nem szükséges.

Olyankor módosítsa, ha csökkenteni szeretné a szivattyúzájt, illetve egyéb hasonló esetben. Emellett légtelenítési funkciót is kínál.

Amikor a *Szivattyú tömegáramának beállítása Max. terhelés (Max. terh.), a rendszer ezt az állandó értéket állítja be a szivattyú terheléséhez a helyiség oldali üzemetelés közben.

Szerviz beállítás		12:00de,H
Áraml. seb.	Max. terh.	Működés
88:8 L/perc	0xCE	▲ Légtelen.
◀ Választ		

33. Leszívás

A kiszivattyúzási műveletet indítja el.

Szerviz beállítás	12:00de,H
Leszívás:	
	BE
	[↩] OK

Leszivattyúzás folyamatban!	
[⏻] KI	

34. Szárítás

A betonkötési műveletet indítja el.

Válassza az Edit (Módosítás) lehetőséget, és adja meg az egyes fázisokhoz tartozó hőmérsékletértékeket (1–99, ahol az 1 jelentése 1 nap).

A beállítási tartomány: 25–55 °C

A BE beállítás esetén a Szárítás elindul.

2 zónás rendszer esetén mindkét zónában zajlik a szárítás.

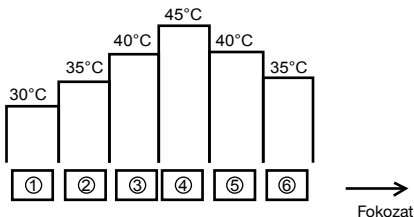

35. Szervizkapcsolat



Lehetővé teszi a kapcsolattartó személy nevének és telefonszámának megadását az ügyfél által tapasztalt meghibásodás, illetve probléma esetére. (2 elem)

Szerviz beállítás	12:00de,H
Szervizkapcsolat:	
	1. Kapcs.
	2. Kapcs.
▲ Választ	[↩] OK

1-Kapcs.: Bryan Adams	
ABC/ abc	0-9/ Egyéb
ABCDEFGHIJKLMN OPQR	STUVWXYZ abcdefghi
jklmnopqrstuvwxy z	
▼ Választ	[↩] Bevitel

4 Szerviz és karbantartás



Ha elfelejti a jelszót, és nem tudja használni a távvezérlőt

Tartsa nyomva a  +  +  gombkombinációt 5 másodpercig.
Ekkor megjelenik a jelszófeloldási képernyő. Nyomja meg az OK gombot, és az eszköz visszaállítja az alaphelyzetet.
Az új jelszó 0000. Adjon meg új jelszót.
(MEGJEGYZÉS) Csak jelszavas zárolás esetén jelenik meg.

Karbantartási menü

A Karbantartási menü beállítása

Karbantartási menü	12:00de,H
Szelep ellenőrzése	
Teszt üzemmód	
Érzékelő beállítása	
Jelszó visszaállítása	
Választ	[↔] OK

Tartsa nyomva a  +  +  gombkombinációt 5 másodpercig.

Beállítható elemek

- 1 Szelep ellenőrzése (Kézi BE/KI-kapcsolás minden funkcionális részénél)
(MEGJEGYZÉS) Mivel nincs védelem, legyen körültekintő, hogy ne okozzon hibát az egyes részek működtetésekor (pl. ne kapcsoljon be szivattyút, ha az nincs vízben stb.).
- 2 Teszt üzemmód (Próbaüzem)
Normál esetben nincs használatban.
- 3 Érzékelő beállítása (az egyes érzékelők által észlelt hőmérséklet eltolása -2 - 2 °C értékkel).
(MEGJEGYZÉS) Csak abban az esetben használja, ha az érzékelő hibás értéket jelez.
Hatással van a hőmérséklet-szabályozásra.
- 4 Jelszó visszaállítása (Jelszó visszaállítása)

Egyéni menü

A Egyéni menü beállítása

Egyéni menü	12:00de,H
Hűtési mód	
Tartalék fűtő	
Energiafigyelő reset	
Működési előzmények törlés	
Okos HMV	
Választ	[↔] OK

Tartsa nyomva a  +  +  gombkombinációt 10 másodpercig.

Beállítható elemek

- 1 Hűtési mód (Hűtési funkció használatának/kihagyásának beállítása). Az alapértelmezett érték a kihagyás.
(MEGJEGYZÉS) Mivel a hűtési üzemmód használata/kihagyása kihat az áramfelvételre, mérje fel az esetleges változtatás hatásait, mielőtt végrehajtaná azt.
Hűtés üzemmód használata esetén ellenőrizze, hogy a csővezetékek szigetelése megfelelő-e, ugyanis páralecsapódás miatt víz csöpöghet a padlóra és károsíthatja azt.
- 2 Tartalék fűtő (Használja/ne használja a Tartalék fűtőt)
(MEGJEGYZÉS) Ez nem azonos az ügyfél által a segédűtés használatára vonatkozóan megadott beállítással. Ennek a beállításnak a használatakor a fagyvédelemhez használt fűtőegység tápellátását letiltja a rendszer. (Ezt a beállítást csak olyankor használja, ha a közműszolgáltató ezt kéri.)
Ennek a beállításnak a használata esetén a rendszer nem tud jégmentesíteni az alacsony fűtési hőmérséklet miatt, ezért a működés leállhat (H75)
A beállítás a telepítést végző személy felelőssége. Ha a rendszer gyakran leáll, annak oka lehet az elégtelen áramlási sebesség, a túl alacsonyra állított fűtési hőmérséklet stb.
- 3 Energiafigyelő reset (az Energiamonitor memóriájának törlése)
Az épületből való kiköltözéskor, az egység átadásakor használja.
- 4 Működési előzmények törlés (az üzemi előzmények törlése)
Az épületből való kiköltözéskor, az egység átadásakor használja.
- 5 Okos HMV (Állítsa be az Okos HMV mód paramétert)
 - a) Indítás ideje: Tartály újramelegítése alacsonyabb BE hőm. esetén és tovább.
 - b) Leáll. ideje: Tartály újramelegítése normál BE hőm. esetén és tovább.
 - c) BE hőmérséklet: Tartály újramelegítési hőmérséklete, amikor az Okos HMV elindul.



Navodila za namestitev

HIDROMODUL ZRAK-VODA + REZERVOAR

WH-ADC1216H6E5C

Orodja potrebna za inštalacijska dela

1 Izvijač Philips	5 Rezalnik cevi	9 Megameter	58,8 N•m (5,8 kgf•m)
2 Merilnik nivoja	6 Povrtalo	10 Multimeter	65 N•m (6,5 kgf•m)
3 Električni vrtalnik	7 Nož	11 Navorni ključ	117,6 N•m (12,0 kgf•m)
4 Vijačni ključ	8 Merilni trak	42 N•m (4,2 kgf•m)	

VARNOSTNA OPOZORILA

- Pred namestitvijo hidromodula zrak-voda + rezervoarja (v nadaljevanju »enota rezervoarja«) pazljivo preberite naslednja »VARNOSTNA OPOZORILA«.
- Dela na električni in vodovodni napeljavi morata opraviti pooblaščen električar in pooblaščen vodoinštalater. Preverite, če omrežna napetost in omrežni vtič ustrezata vašemu modelu toplotne črpalke.
- Upoštevajte varnostna opozorila, saj so pomembna za zagotavljanje vaše varnosti. Pomen vsakega znaka, ki je uporabljen, je naveden spodaj. Nepravilna namestitev zaradi neupoštevanja ali zanemarjanja navodil lahko povzroči škodo ali poškodbe; resnost označujejo naslednji znaki.
- Prosimo, da navodila za namestitev po namestitvi priložite enoti.

	OPOZORILO	Ta znak opozarja na možnost smrtne nevarnosti ali resne poškodbe.
	POZOR	Ta znak opozarja na možnost poškodbe ali škode na lastnini.

Postavke, ki jih je potrebno upoštevati, so označene s simboli:

	Simbol s belim ozadjem pomeni, da je to PREPOVEDANO storiti.
	Simbol s črnim ozadjem pomeni, da to morate storiti.

- Naredite test, da se prepričate, da ne prihaja do nobenih nepravilnosti po namestitvi. Potem razločite uporabnikovo delovanje, oskrbo in vzdrževanje, kot je navedeno v navodilih. Stranko opomnite, da si navodila shrani za kasnejšo uporabo.
- Če dvomite o postopku namestitve ali delovanju, vedno kontaktirajte pooblaščenega trgovca za nasvet in informacije.

OPOZORILO

	Za napajalni kabel ne uporabljajte kablov, ki so neopredeljeni, spremenjeni, združeni ali podaljšani. Samostojna vtičnica naj bo namenjena samo napajanju črpalke. Slab kontakt, slaba izolacija ali premočan pretok lahko povzročijo električni udar ali požar.
	Napajalnega kabla ne povežite v snop s trakom. Lahko pride do neobičajnega povišanja temperature na napajalnem kablu.
	Plastično vrečo (embalažo) hranite stran od malih otrok, saj se lahko prilepi na nos ali usta in prepreči dihanje.
	Ne uporabljajte ključa za cevi za nameščanje hladilnih cevi. To lahko deformira cevi in povzroči nedelovanje enote.
	Ne kupujte nepreverjenih električnih delov za namestitev, servis, vzdrževanje itd. Lahko povzročijo električni udar ali požar.
	Ne dodajajte ali menjajte hladilne tekočine, ki ni točno določene vrste. Lahko pride do škode na izdelku, eksplozije ali poškodbe ipd.
	Na vrh enote rezervoarja ne postavljajte posod s tekočino. To lahko povzroči poškodbe enote rezervoarja in/ali lahko pride do požara, če puščajo ali se izlijejo na enoto rezervoarja.
	Ne uporabljajte sestavljenega kabla za povezovanje med enoto rezervoarja/zunanjo enoto. Uporabite navedeni povezovalni kabel za enoto rezervoarja/zunanjo enoto in preberite navodila PRIKLJUČITE KABEL NA ENOTO REZERVOARJA ter tesno povežite za povezavo enote rezervoarja/zunanje enote. Pritrдите kabel tako, da na priključne sponke ne deluje kakšna zunanja sila. Če priključitev ali pritržitev ni dobro izvedena, lahko pride do segrevanja ali požara na priključku.
	Za električna dela upoštevajte lokalne standarde, predpise in ta navodila za namestitev. Uporabite samostojni električni vod in vtičnico. Če zmogljivost električne napeljave ni zadostna ali če pride do napake v izvedbi električnih del, lahko pride do električnega udara ali požara.
	Za namestitev vodnega obtoka sledite ustrezni Evropski in državni zakonodaji (vključno z EN61770) in lokalnimi pravilniki o vodovodni oskrbi in gradnji.
	Za namestitev prosite dobavitelja ali usposobljeno osebo. V primeru, da je namestitev, ki jo je izvedel uporabnik, pomanjkljiva, lahko pride do puščanja vode, električnega udara ali požara.
	<ul style="list-style-type: none"> • To je model R410A, ko povežete cevi, ne uporabljajte obstoječih (R22) cevi in matic z zarobkom. Uporaba teh lahko povzroči nenormalno visok tlak v hladilnem ciklu (ceveh), kar lahko posledično privede do eksplozije in poškodb. Uporabljajte samo hladilno tekočino R410A. • Debelina bakrenih cevi, ki se uporabljajo pri R410A mora biti 0,8 mm ali več. Nikoli ne uporabljajte bakrenih cevi, tanjših od 0,8 mm. • Zaželeno je, da je količina preostanka olja manjša od 40 mg/10 m.

⚠	Ko nameščate ali premeščate enoto rezervoarja, v hladilni cikel (cevi) ne mešajte nobene druge snovi, npr. zraka ipd., z navedeno hladilno tekočino. Mešanje z zrakom ipd. bo povzročilo nenormalno visok tlak v hladilnem ciklu in posledično eksplozijo, poškodbe itd.
⚠	Pri nameščanju naprave se strogo držite teh navodil. V primeru, da je namestitev pomanjkljiva, lahko pride do puščanja vode, električnega udara ali požara.
⚠	Napravo namestite na trdnem in stabilnem mestu, ki lahko vzdrži težo naprave. Če moč ni zadostna ali namestitev ni primerno izvedena, bo naprava padla in povzročila poškodbe.
⚠	Močno priporočamo, da opremo namestite z zaščitnim stikalom na diferenčni tok (RCD) v skladu z ustrezno državno zakonodajo o napeljavah oz. lokalno določenimi merili v zvezi s preostalim tokom.
⚠	Med nastavitvijo primerno instalirajte hladilne cevi, še preden zaženete kompresor. Delovanje kompresorja brez pritrjenega sistema hladilnih cevi in odprti ventili lahko povzročijo vsesavanje zraka, nenormalno visok tlak v hladilnem ciklu in imajo za posledico eksplozijo, poškodbe ipd.
⚠	Med prečrpavanjem ustavite kompresor, preden odstranite sistem hladilnih cevi. Odstranjanje hladilnih cevi, med delovanjem kompresorja in pri odprtih ventilih, lahko povzroči vsesavanje zraka, nenormalno visok tlak v hladilnem ciklu in ima za posledico eksplozijo, poškodbe ipd.
⚠	Pritrdite matico z zarobkom z navornim ključem v skladu z določeno metodo. Če je matica z zarobkom preveč zatesnjena dalj časa, lahko matica počni in povzroči puščanje hladilnega plina.
⚠	Po zaključku namestitve se prepričajte, da hladilni plin nikjer ne pušča. Pri stiku hladila z ognjem lahko pride do strupenih plinov.
⚠	Prezračite sobo, če je med delovanjem prišlo do puščanja hladilnega plina. Pogasite vse vire ognja, če obstajajo. Stiku hladilne tekočine z ognjem lahko povzroči strupene pline.
⚠	Uporabljajte samo priložene in predpisane sestavne dele za namestitev, saj bi drugi lahko povzročili nekontrolirano vibriranje naprave, puščanje vode, električni udar ali požar.
⚠	Če dvomite o postopku namestitve ali delovanju, vedno kontaktirajte pooblaščenega trgovca za nasvet in informacije.
⚠	Izberite lokacijo, kjer v primeru puščanja vode, puščanje ne bo poškodovalo druge lastnine.
⚠	Ko nameščate električno opremo na leseno zgradbo z kovinskimi ali žičnimi letvami, v skladu s standardom za električne obrate, med opremo in stavbo ne sme biti električnega stika. Vmes mora biti nameščen izolator.
⚠	Kakršno koli delo, ki je izvedeno na enoti rezervoarja po odstranitvi plošče, ki je bila zavarovana z vijaki, mora biti izvedeno pod nadzorom pooblaščenega trgovca in registriranega izvajalca namestitvenih del.
⚠	Ta sistem je naprava z več dovodi. Pred dostopanjem do priključkov enote je treba odklopiti vse kroge.
⚠	Ker ima dovod hladne vode regulator povratnega toka, kontrolni ventili ali merilnik vode s kontrolnim ventilom, mora biti v sistemu tople vode zagotovljena oprema za toplotno raztezanje vode. V nasprotnem primeru lahko pride do puščanja vode.
⚠	Cevno napeljavo je treba pred priključitvijo enote rezervoarja izprati, da se odstranijo onesnaževala. Onesnaževala lahko poškodujejo sestavne dele enote rezervoarja.
⚠	Ta sistem morda potrebuje odobritev v skladu z gradbenimi predpisi posamezne države, ki morda zahtevajo obvestitev lokalnih organov pred namestitvijo.
⚠	Enota rezervoarja mora biti pri pošiljanju in shranjevanju v pokončnem položaju in suhem okolju. Pri vnosu v stavbo jo je mogoče položiti na hrbtno stran.
⚠	Dela, ki se na enoti rezervoarja opravljajo po odstranitvi pokrova spodnje plošče, ki je pritrjena z vijaki, je treba opraviti pod nadzorom pooblaščenega trgovca, pooblaščenega izvajalca namestitve, izkušene in poučene osebe.
⚠	Enota mora biti primerno ozemljena. Ozemljitev ne sme biti povezana s plinsko cevjo, vodno cevjo ali ozemljitvijo strelododa ali telefona. V nasprotnem primeru obstaja nevarnost električnega udara v primeru poškodovane izolacije ali napake pri ozemljitvi enote rezervoarja.
 POZOR	
⊘	Ne nameščajte enote rezervoarja na mesto, na katerem lahko pride do puščanja vnetljivega plina. V primeru puščanja plina in nabiranja le-tega v okolici enote lahko pride do požara.
⊘	Ne spuščajte hladilnega plina med instalacijskimi, reinštalacijskimi deli in popravili delov hladilnega sistema. Pazljivo ravnajte s hladilno tekočino, ta lahko povzroči ozeblino.
⊘	Ne nameščajte te naprave v pralnici ali drugih vlažnih mestih. Take razmere bodo povzročile rjo in poškodbe enote.
⊘	Prepričajte se, da izolacija napajalnega kabla ni v stiku z vročimi deli (npr. cevi s hladilno tekočino, vodovodne cevi), da bi preprečili napake na izolaciji (taljenje).
⊘	Na vodne cevi ne pritiskajte premočno, saj to lahko poškoduje cevi. Če pride do puščanja vode, bo to povzročalo poplavljanje in poškodbe na drugi lastnini.
⊘	Enote rezervoarja ne prenašajte z vodo v enoti. V nasprotnem se lahko enota poškoduje.
⚠	Poskrbite za odvodnjavanje cevi, kot je omenjeno v navodilih za namestitev. Če pride do odvodnjavanja ni popolno, lahko voda vstopi v sobo in poškoduje pohištvo.
⚠	Izberite tako mesto nastavitve, ki je lahko dostopno za vzdrževanje. Enota rezervoarja je stalno priključena na vodovod.
⚠	Priključitev napajanja na enoto rezervoarja <ul style="list-style-type: none"> • Točka napajanja mora biti lahko dostopno mesto za takojšnjo prekinitev napajanja v primeru izrednih razmer. • Pri napeljavi morate upoštevati lokalne državne standarde, predpise in ta navodila za namestitev. • Močno priporočamo, da naredite stalno povezavo z odklopnikom. <ul style="list-style-type: none"> - Napajanje 1: Uporabite odobrene 30A 2-polne odklopnike z minimalno kontaktno režo širine 3,0 mm. - Napajanje 2: Uporabite odobrene 30A 2-polne odklopnike z minimalno kontaktno režo širine 3,0 mm.
⚠	Preverite, da vzdržujete pravilno polarnost skozi vso napeljavo. Sicer lahko povzročijo električni udar ali požar.
⚠	Po namestitvi med testnim zagonom preverite stanje puščanja vode na območju spoja. Če pride do puščanja vode, bo to povzročalo poškodbe na drugi lastnini.
⚠	Če enota rezervoarja dlje časa ne bo delovala, je treba iz enote rezervoarja izčrpati vodo.
⚠	Instalacijska dela. Za instalacijska dela boste potrebovali tri ali več oseb. Teža enote rezervoarja vas lahko poškoduje, če napravo nosite sami.

Priloženi dodatki

Št.	Dodatni del	Količina	Št.	Dodatni del	Količina
1	Nastavljive noge	4	3	Tesnilo	1
2	Odvodno koleno	1	4	Pokrov daljinskega upravljalnika	1

Dodatki po izbiri

Št.	Dodatni del	Količina
5	Opcijski PCB (CZ-NS4P)	1
6	Omrežni adapter (CZ-TAW1) in razširivni kabel (CZ-TAW1-CBL)	1

Dodatki, ki jih lahko dokupite (Opcijsko)

Št.	Del	Model	Specifikacije	Izdelovalec	
i	Oprema obojestranskega ventila	Elektromotorsko sprožilo	SFA21/18	Siemens	
	*Hladilni model	Obojestranski ventil	VV46/25	Siemens	
ii	Sobni termostat	Z žico	PAW-A2W-RTWIRED	AC230V	-
		Brez žice	PAW-A2W-RTWIREDLESS	AC230V	-
iii	Mešalni ventil	-	167032	AC230V	Caleffi
iv	Črpalka	-	Yonos 25/6	AC230V	Wilo
v	Senzor Nadom. rez.	-	PAW-A2W-TSBU	-	-
vi	Zunanji senzor	-	PAW-A2W-TSOD	-	-
vii	Območni senzor vode	-	PAW-A2W-TSHC	-	-
viii	Območni senzor sobe	-	PAW-A2W-TSRT	-	-
ix	Solarni senzor	-	PAW-A2W-TSSO	-	-

■ Priporoča se nakup dodatkov, ki jih lahko dokupite in so navedeni v seznamu v zgornji tabeli.

Diagram dimenzij

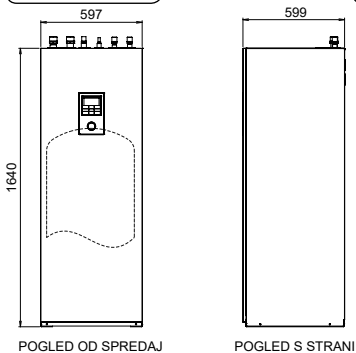

Diagram pozicij cevi

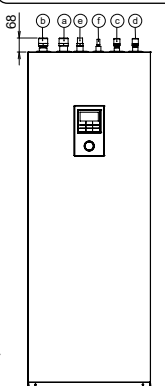
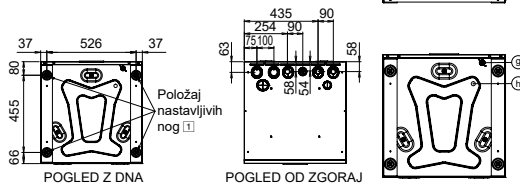
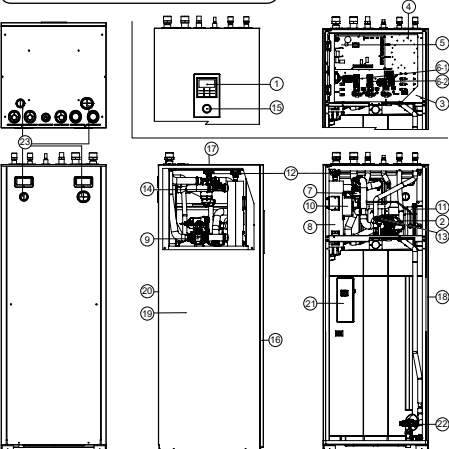

Diagram glavnih sestavnih delov



- 1 Daljinski upravljalnik
- 2 Vodna črpalka
- 3 Pokrov kontrolne plošče
- 4 Nadzorna plošča
- 5 Glavni PCB
- 6 Ena faza RCCB/ELCB (Glavna napeljava)
- 7 Ena faza RCCB/ELCB (Rezervni grelnik)
- 8 Komplet z magnetnim vodnim filtrom
- 9 Sklop grelnika
- 10 Tristranski ventil
- 11 Varovalo ob preobremenitvi (ni vidno)
- 12 Ekspanzijska posoda
- 13 Odzračevalni ventil
- 14 Tlačni varnostni ventil
- 15 Senzor pretoka
- 16 Merilnik vodnega tlaka
- 17 Sprednja plošča
- 18 Zgornja plošča
- 19 Desna plošča
- 20 Leva plošča
- 21 Zadnja plošča
- 22 Senzor rezervoarja (ni vidno)
- 23 Varnostni ventil
- 24 Puše (4 kosov)

Cevni priključek	Funkcija	Velikost priključka
Ⓐ	Dotok vode (iz ogrevanja/hlajenje prostora)	R 1½"
Ⓑ	Izpuščanje vode (v ogrevanje/hlajenje prostora)	R 1½"
Ⓒ	Dotok hladne vode (rezervoar sanitarne tople vode)	R ¾"
Ⓓ	Izpuščanje tople vode (rezervoar sanitarne tople vode)	R ¾"
Ⓔ	Hladilni plin	7/8-14UNF
Ⓕ	Hladilna tekočina	5/8-18UNF
Ⓖ	Izpuščanje rezervoarja sanitarne tople vode (izpustna pipa)	Rc 1/2"
Ⓗ	Vrsta: krogljni ventil	
Ⓘ	Odprtina za drenažno vodo	---

Model	Zmogljivost (l)	Teža (kg)	
		Prazen	Poln
WH-ADC1216H6ESC	185	101	286

1 IZBERITE NAJBOLJŠE MESTO

Pred izbiro mesta vgradnje pridobite odobritev uporabnika.

- Enoto rezervoarja namestite samo v notranjih prostorih na mestu, ki je zaščiten pred zmrzovanjem.
- Obvezno jo namestite na ravno vodoravno in trdno površino.
- V bližini enote rezervoarja ne sme biti nobenega vira toplote ali pare.
- Prostor, kjer je cirkulacija zraka dobra.
- Prostor, na katerem je mogoče preprosto zagotoviti odvajanje vode (npr. s hramba).
- Prostor, na katerem hrup zaradi delovanja enote rezervoarja ne bo povzročal neudobja uporabniku.
- Prostor, na katerem bo enota rezervoarja oddajena od vrat.

- Prostor, ki je dostopen za vzdrževanje.
 - Zagotovite zahtevano minimalno razdaljo, kot je prikazano spodaj, od sten, stropa in drugih ovir.
 - Prostor, na katerem ne more priti do uhajanja gorljivih plinov.
 - Pritrdite enoto rezervoarja, da preprečite njeno preukinitvev po nesreči ali med potresom.
- Izogibajte se namestitvam, pri katerih bi bila enota rezervoarja izpostavljena kateremu koli od naslednjih pogojev:
- Izredne okoljske razmere; namestitev na mestu, kjer zmrzuje, ali izpostavitvev neugodnim vremenskim razmeram.
 - Napetostni vhod presega opredeljeno napetost.

Za namestitev potreben prostor

(Enota : mm)

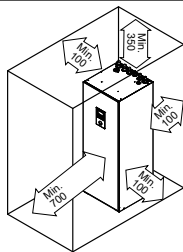

Transport in rokovanje

- Pri prenašanju enote pazite, da se ne poškoduje zaradi udarcev.
- Embalažo odstranite šele, ko enota prispe na zeleno namestitveno lokacijo.
- Za instalacijska dela boste potrebovali tri ali več oseb. Teža enote rezervoarja vas lahko poškoduje, če napravo nosite sami.
- Enoto rezervoarja je mogoče prenašati v navpičnem ali vodoravnem položaju.
 - Pri prenašanju v vodoravnem položaju mora biti sprednja stran embalaže (z napisom »FRONT«) obvezno obrnjena navzgor.
 - Pri prenašanju v vodoravnem položaju uporabite stranske odprtine za roke ter potisnite in premaknite enoto na zeleno lokacijo.
- Če se enota namesti na neravno površino, pritrđite nastavljive noge

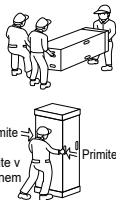

3 NAMESTITEV CEVI

ZAHTEVA ZA KAKOVOST VODE

Uporabljati morate vodo, ki ustreza evropskemu standardu za kakovost vode 98/83 ES. Življenjska doba grelnika vode bo krajša, če boste uporabljali talnico (to vključuje izvirsko vodo ali vodo iz vodnjaka).

Grelnika vode ni dovoljeno uporabljati z vodo iz vodovoda, ki vsebuje sol, kisline in druga onesnaževala, ki lahko povzročijo korozijo grelnika ter njegovih delov.

Običajna namestitev cevi

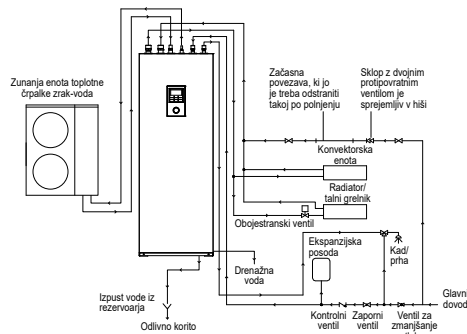

Dostop do notranjih delov

⚠ OPOZORILO

To poglavje je namenjeno samo pooblaščenim električarjem/monterjem vodnih sistemov oz. tistim z licenco. Delo za sprednjo ploščo, ki je zaščiten z vijaki, mora biti izvedeno pod nadzorom kvalificiranega izvajalca, inštalaterskega inženirja ali serviserja.

Ključica

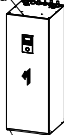

2X (vijak)

⚠ POZOR

Pazljivo odprite ali zaprite sprednjo ploščo. Težka spodnja sprednja plošča lahko poškoduje prste.

Odprite in zaprite sprednjo ploščo ¹⁶

1. Odstranite 2 pritrdilna vijaka spodnje sprednje plošče ¹⁶.
2. Potisnite jo navzgor, da izpnete kavelj spodnje sprednje plošče ¹⁶.
3. V nasprotnem vrstnem redu ponovite koraka 1–2, da jo zaprete.

Namestitev cevi s hladilnim sredstvom

Ta enota rezervoarja je zasnovana za kombiniranje z zunanjo enoto toplotne črpalke zrak-voda Panasonic. Če se v kombinaciji z enoto rezervoarja Panasonic uporabi zunanjo enoto drugega proizvajalca, optimalnega delovanja in zanesljivosti sistema ni mogoče jamčiti. V takšnem primeru ni mogoče dati garancije.

1. Priključite enoto rezervoarja na zunanjo enoto toplotne črpalke zrak-voda z ustreznim premerom cevi.

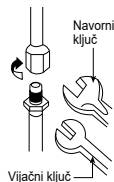

Enota rezervoarja	Model	Velikost sistema cevi (navor)	
		Plin	Tekočina
WH-ADC1216H6E5C	Zunanja enota WH-UX09HE5, WH-UX12HE5, WH-UD12HE5, WH-UD16HE5	ø15,88 mm (5/8") [65 N·m]	ø9,52 mm (3/8") [42 N·m]

2 DA BI ZVRTALI LUKNJO V ZIDU IN NAMESTILI ŠČITNIK CEVI

1. Pripravite prehodno luknjo Ø70 mm.
2. Vstavite pušo v ščitnik cevi.
3. Vstavite pušo v rovak.
4. Obrežite ščitnik tako, da je 15 mm stran od zidu.

⚠ POZOR

1. Pri votlem zidu uporabljajte opremo za montažo ščitnik za cev, da bi preprečili nevarnosti, ki jih povzročijo ugrizi miši na povezovalnem kablu.

5. Na koncu zatesnite z zapečatenjem ščitnika s kitom ali tesnilno maso.

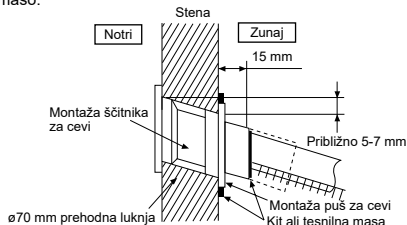

⚠ POZOR

Ne zategujte premočno; čezmerno zategovanje lahko povzroči puščanje plina.

2. Prosimo, robite po tem, ko ustavite matico z zarobkom (locirano pri spoju vgrajene cevi) na bakreno cevi. (V primeru uporabe dolgih cevi)
3. Ne uporabljajte ključa za cevi za odpiranje hladilnih cevi. Matica z zarobkom je lahko zlomljena in lahko povzroča puščanje. Uporabljajte primeren vijačni ključ ali obročni ključ.
4. Povežite cevi:
 - Poravnajte sredino cevi in s prsti dobro pritrdite matico z zarobkom.
 - Potem matico z zarobkom pritrdite z navornim ključem do navedenega navora, ki je naveden v tabeli.

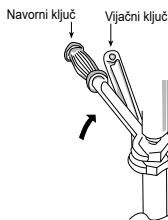

⚠ POZOR

Ne zategujte premočno; čezmerno zategovanje lahko povzroči puščanje vode.

Cevi za hladivo ne vlecite in potiskajte preveč, deformirane cevi lahko povzročijo puščanje hladiva.

- Poskrbite za izolacijo cevi vodnega obtoka, da bi preprečili zmanjšanje grelne zmogljivosti.
- Po namestitvi med testnim zagonom preverite stanje puščanja vode na območju spoja.
- Če cevi ne priključite pravilno, lahko pride do okvare enote rezervoarja.
- Zaščita pred zmrzovanjem: Če je enota rezervoarja izpostavljena zmrzovanju med napako napajanja ali napako v delovanju črpalke, izpraznite sistem. Ko voda v sistemu miruje, je zelo verjetno, da bo prišlo do zmrzovanja, kar lahko poškoduje sistem. Pred praznjenjem morate obvezno izklopiti napajanje. Sklop grelnika (8) se lahko pri suhem grelju poškoduje.
- Odpornost proti koroziji: Nerjavno jeklo Duplex je naravno odporno proti koroziji v javnem vodovodnem omrežju. Za vzdrževanje te odpornosti ni potrebno posebno vzdrževanje. Vendar upoštevajte, da enota rezervoarja nima garancije za uporabo v zasebni oskrbi z vodo.
- Priporočeno je, da za zbiranje vode iz enote rezervoarja v primeru puščanja vode uporabite pladenj (ni priložen).

REZANJE IN ROBLJENJE CEVI

1. Cevi režite z rezalnikom cevi in potem odstranite iglice.
2. Igllice odstranite z uporabo povrtala. Če iglic niste odstranili, lahko pride do puščanja plina. Cevi obrnite navzdol, da kovinski prah ne vstopa vanje.
3. Prosimo robite potem, ko vstavite matico za zarobkom v bakrene cevi.



1. Za rezanje
2. Za odstranitev iglic
3. Za robljenje

■ Neprimerno robljenje ■



Ko bo primerno zarobljena, bo notranja površina zarobka sijala in bo enakomerne debeline. Ker je zarobljen del v stiku s priključki, pazljivo preverite zaključek zarobe.

Namestitve vodovodnih cevi

- Za namestitve vodnega obtoka angažirajte pooblaščenega vodoinštalaterja.
- Ta vodni obtok mora ustrezati zadevni evropski in državnim zakonodaji (vključno z EN61770) in lokalnim pravilnikom za gradnjo.
- Zagotovite, da so sestavni deli, uporabljeni v vodnem obtoku, obstojni na vodni tlak med delovanjem.
- Ne uporabljajte izrabljenih cevi.
- Na cevi ne pritiskajte premočno, saj to lahko poškoduje cevi.
- Izberite primerno tesnilo, ki lahko prenaša pritiske in temperature sistema.
- Pri tem obvezno uporabite dva vijačna ključa. Potem pritrdite matico z navornim ključem do navedenega navora, ki je naveden v tabeli.
- Pokrijte konec cevi, da bi preprečili vnos umazanije ali prahu, ko ga vstavljate v zid.
- Če za namestitev uporabljate kovinske cevi, ki niso iz medenine, poskrbite, da jih zaščitite pred galvansko korozijo.
- Ne priključujte galvaniziranih cevi, saj bi to povzročilo galvansko korozijo.
- Za vse cevne priključke enote rezervoarja uporabite ustrezno matico in očistite vse cevi z vodo iz pipe, preden jih namestite. Za podrobnosti glejte diagram pozicij cevi.

Cevni priključek	Velikost matice	Navor
Ⓐ & Ⓑ	RP 1 1/4"	117,6 N·m
Ⓒ & Ⓓ	RP 3/4"	58,8 N·m

(A) Napeljava cevi za ogrevanje/hlajenje prostora

- Priključite cevni priključek enote rezervoarja Ⓐ na izpustni priključek panelnega/talnega grelnika.
- Priključite cevni priključek enote rezervoarja Ⓑ na dotočni priključek panelnega/talnega grelnika.
- Če cevi ne priključite pravilno, lahko pride do okvare enote rezervoarja.
- Za nazivno stopnjo pretoka vsake posamezne zunanje enote glejte spodnjo tabelo.

Enota rezervoarja	Model		Nazivna stopnja pretoka (l/min)	
	Zunanja enota	Hlajenje	Grejte	
WH-ADC1216H6E5C	WH-UX09HE5	20,1	25,8	
	WH-UX12HE5	28,7	34,4	
	WH-UD12HE5	28,7	34,4	
	WH-UD16HE5	35,0	45,9	

(B) Cevi rezervoarja sanitarne tople vode

- Močno priporočljivo je, da v krog rezervoarja sanitarne tople vode namestite ekspanzijsko posodo (ni priložena). Ekspanzijsko posodo poiščite v razdelku o običajni namestitvi cevi.
 - Priporočeni tlak predpolnjenja ekspanzijske posode (ni priložena) = 0,35 MPa (3,5 bara)
- Pri visokem tlaku vode ali če dovod vode presega 500 kPa, namestite ventila za zmanjšanje tlaka za dovod vode. Če tlak preseže to vrednost, lahko poškoduje enoto rezervoarja.
- Ventil za zmanjšanje tlaka (ni priložen) s spodnjo specifikacijo se močno priporoča za namestitev vzdolž cevnega priključka Ⓒ enote rezervoarja. Oba ventila poiščite v razdelku o običajni namestitvi cevi.
 - Priporočene specifikacije ventila za zmanjšanje tlaka:
 - Nastavljeni tlak: 0,35 MPa (3,5 bara)
- Obvezno priključite pipo na cevni priključek enote rezervoarja Ⓓ in vodovodno omrežje, da dovedete vodo z ustrežno temperaturo za proho ziroza pipo. Če tega ne boste upoštevali, lahko pride do oparin.
- Če cevi ne priključite pravilno, lahko pride do okvare enote rezervoarja.

(C) Namestitev odvodnega kolena in cevi

- Pritrdite odvodno koleno ② in tesnilo ③ na dno odprtine za drenažno vodo ①.

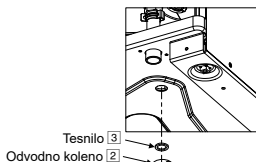

- Uporabite notranji premer 17 mm cevi za drenažo, ki jo kupite v trgovini.
- To cev morate namestiti v stalni smeri navzdol in v okolju, ki ni izpostavljen mrazu. Nepravilna napeljava odvodne cevi lahko povzroči puščanja vode in posledično poškodbe pohištva.
- Če je drenažna cev dolga, uporabite kovinsko oporo za pritrditev vzdolž poti, da odpravite vzorec valovanja drenažne cevi.
- Odvodno cev napeljte na prosto, kot kaže ilustracija.



Risba napeljave odvodne cevi na prosto

- Ne vstavlajte te cevi v cev za kanalizacijo ali drenažno cev, kjer se lahko generira amoniak ali žvepleni plin, ipd.
- Če je potrebno uporabite cevno sponko, da bi dodatno zatesnili cev pri veznem elementu cevi za odvodnjavanje, da bi preprečili puščanje.
- Voda bo kapljala iz te cevi, zato mora biti izpušč te cevi namešččen na območju, kjer izpusta ni mogoče blokirati.

(D) Izpusť rezervoarja sanitarne tople vode (izpusťna pipa) in cevne napeljave varnostnega ventila

- Varnostni ventil 0,8 MPa (8 barov) je vgrajen v rezervoar sanitarne tople vode.
- Izpusťni priključki varnostnega ventila in izpusťne pipe si delijo isto izpusťno odprtino.
- Za priključitev te izpusťne odprtine uporabite moški priključek R $\frac{1}{2}$ " (cevni priključek ④).
- Cevi je treba vedno namestiti s stalnim nagibom navzdol. Napeljava cevi ne sme biti daljša od 2 m, ne sme imeti več kot 2 koleni in ne sme biti omogočeno nabiranje kondenzata ali zmrzovanje.
- Cevi iz priključka te drenažne odprtine se ne sme zapreti. Izpusťna odprtina mora biti prosta.
- Konec te cevne napeljave mora biti izveden tako, da je izpusťna odprtina vidna in da ne more povzročati škode. Odmaknite jo od električnih sestavnih delov.
- Priporočeno je, da v to cevno napeljavo vgradite odlivno korito ⑤. Odlivno korito mora biti vidno in odmaknjeno od okolja, v katerem zmrzuje, ter od električnih sestavnih delov.

4 PRIKLJUČITE KABEL NA ENOTO REZERVOARJA

⚠ OPOZORILO

To poglavje je namenjeno samo pooblaščenim električarjem oz. tistim, ki imajo licenco. Delo za pokrovom kontrolne plošče ③, ki je zaščiten z vijaki, mora biti izvedeno pod nadzorom kvalificiranega izvajalca, inštalaterskega inženirja ali serviserja.

⚠ POZOR

Bodite še posebej pazljivi pri odpiranju pokrova nadzorne plošče ③ in nadzorne plošče ④ za vgradnjo in servisiranje enote. Če tega ne boste upoštevali, lahko pride do poškodb.



Pritrjevanje napajalnega kabla in povezovalnega kabla

1. Povezovalni kabel med enoto rezervoarja in zunanjo enoto mora biti odobren polikloroprenski in zaščiten gibki kabel z oznako tipa 60245 IEC 57 ali močnejši kabel. Glej spodnjo tabelo za zahtevane velikosti kabla.

Model		Premer povezovalnega kabla
Enota rezervoarja	Zunanja enota	
WH-ADC1216H6E5C	WH-UX09HE5, WH-UX12HE5, WH-UD12HE5, WH-UD16HE5	4 x min. 4,0 mm ²

- Zagotovite, da so barve žic zunanje enote in št. priključnih sponk dosledno enake tistim za enoto rezervoarja.
 - Ozemljitvena žica mora biti daljša od drugih žic, kot je prikazano v skici za varno ravnanje z električno v primeru, da kabel spolzi iz držala (sponke).
2. Izolirna naprava mora biti povezana z napajalnim kablom.
 - Izolirne naprave (naprava za prekinitev) morajo imeti kontaktno režo, veliko najmanj 3,0 mm.
 - Povežite odobren s polikloroprenom oplaščeni napajalni kabel 1 z napajalnim kablom 2 in oznaka tipa 60245 SIST 57 ali močnejšim kablom na priključnico in drugi konec kabla z izolirno napravo (naprava za prekinitev). Glej spodnjo tabelo za zahtevane velikosti kabla.

Model		Napajalni kabel	Velikost kabla	Izolirne naprave	Priporočamo RCD
Enota rezervoarja	Zunanja enota				
WH-ADC1216H6E5C	WH-UD12HE5	1	3 x min. 2,5 mm ²	30A	30mA, 2P, tip A
		2	3 x min. 4,0 mm ²	30A	30mA, 2P, tip AC
	WH-UD16HE5 WH-UX09HE5 WH-UX12HE5	1	3 x min. 4,0 mm ²	30A	30mA, 2P, tip A
		2	3 x min. 4,0 mm ²	30A	30mA, 2P, tip AC

3. Da bi se izognili poškodbam z ostrimi robovi, morate kable pretakniti skozi pušo (na dnu nadzorne plošče) pred priključnico. Uporabite morate pušo in je ne smete odstraniti.

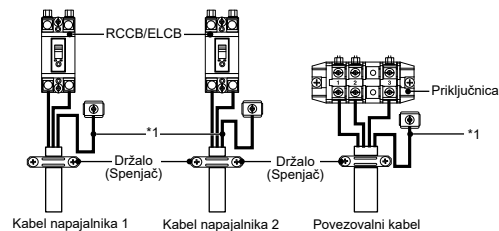
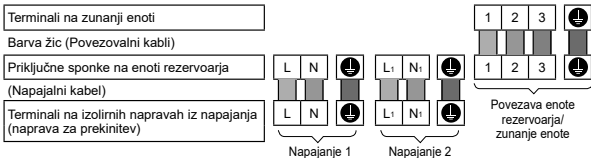

Vijak terminala	Navor zatesnitve cN•m (kgf•cm)
M4	157~196 {16~20}
M5	196~245 {20~25}

*1 - Ozemljitvena žica mora biti daljša od drugih kablovzaradi varnostnih razlogov.

OPREMA ZA ISOLIRANJE ŽIC IN POVEZOVANJE

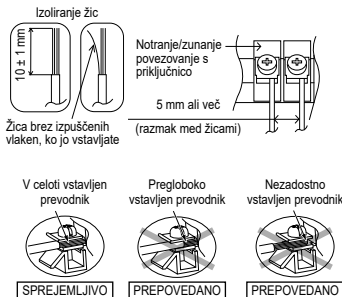

ZAHTEVE ZA POVEZOVANJE

Za enoto rezervoarja z WH-UX09HE5, WH-UX12HE5, WH-UD12HE5, WH-UD16HE5

- Napajanje 1 te opreme je v skladu s SIST EN 61000-3-12.
 - Napajanje 1 te opreme mora biti povezano s primernim napajalnim omrežjem, ki ima tokovno zmogljivost storitve $\geq 100A$ na fazo. Prosimo, povežite se z dobaviteljem, da bi zagotovili, da tokovna zmogljivost storitve pri vmesni točki zadostna za namestitev opreme.
 - Napajanje 2 te opreme je v skladu s SIST EN 61000-3-12.
 - Napajanje 2 te opreme mora biti povezano s primernim napajalnim omrežjem, ki ima sledečo maksimalno dovoljeno sistemsko impedanco Z_{maks} na vmesniku točke. 0,255 Ω .
- Povežite se z dobaviteljem električne energije, da bi zagotovili, da je napajanje 2 priključeno samo na napajanje z navedeno ali manjšo impedanco.

5 TOČENJE IN IZPUŠČANJE VODE

- Preverite, da so vse cevne instalacije ustrezno izdelane, preden izvedete naslednje korake.

NATOČITE VODO

Za rezervoar sanitarne tople vode

1. Nastavite izpust rezervoarja sanitarne tople vode (izpustna pipa) ④ v položaj »CLOSE« (ZAPRI).

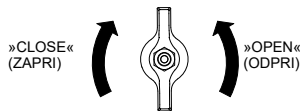

Izpust rezervoarja sanitarne tople vode (izpustna pipa) ④

2. Nastavite vse pipe/prho v položaj »OPEN« (ODPRI).
3. Začnete točiti vodo v rezervoar sanitarne tople vode prek cevnega priključka ⑥.
Po 20~40 min bi morala iz pip/prhe priteči voda.
V nasprotnem primeru se obrnite na svojega pooblaščenega trgovca.
4. Preverite in zagotovite, da ne prihaja do puščanja vode pri spojih cevi.
5. Nastavite izpust rezervoarja sanitarne tople vode (izpustna pipa) ④ v položaj »OPEN« (ODPRI) za 10 sekund, da se iz tega cevovoda odstrani zrak. Nato jo obrnite v položaj »CLOSE« (ZAPRI).
6. Obrnite gumb varnostnega ventila ② rahlo v levo in ga držite 10 sekund, da se iz tega cevovoda odstrani zrak. Nato vrnite gumb v prvotni položaj.
7. Zagotovite, da se koraka 5 in 6 izvedeta po vsakem točenju vode v rezervoar sanitarne tople vode.
8. Da se prepreči povratni tlak v varnostnem ventilu ②, obrnite gumb varnostnega ventila ② v levo.

Za ogrevanje/hlajenje prostora

1. Obrnite čep izpusta ventila za čiščenje zraka ⑫ v nasprotni smeri urnega kazalca za en popolni obrat od polno zaprte pozicije.



Ventil za čiščenje zraka ⑫

2. Nastavi raven tlačnega varnostnega ventila ⑬ »DOWN« (DOL).



3. Začnite točiti vodo (s tlakom več kot 0,1 MPa (1 bar)) v krog za ogrevanje/hlajenje prostora prek cevnega priključka ③. Prenehajte s polnjenjem, če teče voda skozi odtočno cev varnostnega ventila ⑬.
4. Vključite enoto rezervoarja in poskrbite, da vodna črpalka ② deluje.
5. Preverite in zagotovite, da ne prihaja od puščanja vode pri spojih cevi.
6. Voda lahko kaplja iz te izpustne cevi. Cev mora biti zato napeljana brez zapor in pregrad izpusta cevi.

IZPUSTITE VODO

Za rezervoar sanitarne tople vode

1. Izključite (OFF) napajanje.
2. Nastavite izpust rezervoarja sanitarne tople vode (izpustna pipa) ④ v položaj »OPEN« (ODPRTI).
3. Odprite pipo/prtlo, da omogočite dotok zraka.
4. Obrnite gumb varnostnega ventila ⑫ rahlo v levo in ga držite, dokler se iz tega cevododa ne odstrani ves zrak. Nato vrnite gumb v prvotni položaj, ko se prepričate, da je cev izpraznjena.
5. Po izpraznitvi nastavite izpust rezervoarja sanitarne tople vode (izpustna pipa) ④ v položaj »CLOSE« (ZAPRTI).

6 PONOVA POTRDITEV

⚠ OPOZORILO

Preverite, da ste izklopili napajanje, pred izvajate katerega koli od spodnjih preverjanj.

PREVERITE VODNI TLAK (0,1 MPa = 1 bar)

Vodni tlak ne sme biti nižji od 0,05 MPa (preverjajte merilnik vodnega tlaka ⑮). Po potrebi dodajte vodo v enoto rezervoarja (prek cevnega priključka ③).

PREVERITE TLAČNI VARNOSTNI VENTIL ⑬

- Preverite, če tlačni varnostni ventil ⑬ pravilno deluje z vklopom izolacije, da je vodoravna.
- Če ne slišite klika (zaradi vodne drenaže), kontaktirajte pooblaščenega trgovca.
- Ko ste zaključili preverjanje, ročico potisnite navzdol.
- V primeru, da voda še vedno odteka iz enote rezervoarja, izklopite sistem in kontaktirajte pooblaščenega trgovca.

EKSPANZIJSKA POSODA ⑩ PREVERJANJE PREDTLAKA

Za ogrevanje/hlajenje prostora

- V to enoto rezervoarja je nameščena ekspanzijska posoda ⑩ s prostornino zraka 10 l in začetnim tlakom 1 bar.
- Celotna količina vode v sistemu mora biti manj kot 200 l. (Notranja prostornina enote rezervoarja je cca. 5 l)
- Če skupna količina vode presega 200 l, dodajte še eno ekspanzijsko posodo. (ni priložen)
- Poskrbite, da bo višinska razlika pri namestitvi vodovodnega sistema znotraj 10 m.

PREVERI RCCB/ELCB

Poskrbite, da je RCCB/ELCB nastavljen na »ON« vklop, preden preverite RCCB/ELCB.

Vključite napajanje enote rezervoarja.

To testiranje lahko izvajate, ko je enota rezervoarja priključena na napajanje.

⚠ OPOZORILO

Bodite pazljivi, da se ne dotikate drugih delov, razen testnega gumba RCCB/ELCB, ko je enota rezervoarja priključena na napajanje. Sicer lahko pride do električnega udara. Preden dostopate do terminalov, morajo biti napajalni tokokrogi prekinjeni.

- Pritisnite gumb »TEST« na RCCB/ELCB. Ročica se bo obrnila navzdol in prikazala »0«, če bo normalno delovala.
- Kontaktirajte pooblaščenega trgovca, če RCCB/ELCB ne deluje.
- Izklopite napajanje enote rezervoarja.
- Če RCCB/ELCB deluje normalno, nastavite ročico spet na »ON« po zaključku testiranja.

7 NAMESTITEV DALJINSKEGA UPRAVLJALNIKA KOT SOBNI TERMOSTAT

- Daljinski upravljalnik ①, ki je nameščen na enoto rezervoarja, lahko premaknete v sobo, da vam bo služil kot sobni termostat.

Lokacija namestitve

- Namestite ga na višini 1 do 1,5 m od tal (Lokacija, kjer je mogoče zaznati povprečno sobno temperaturo).
- Namestite vertikalno na zid.
- Izognite se naslednjim lokacijam za namestitev.
 1. Poleg okna, ipd., kjer je izpostavljen neposredni sončni svetlobi in neposrednemu dotoku zraka.
 2. V sencu ali na hrbtni strani objektov, ki jih dotok zraka zaobide.
 3. Mesta, kjer prihaja od kondenzacije (Daljinski upravljalnik ni odporen na vlago ali kapljanje.)
 4. Lokacije poleg virov toplote.
 5. Neravne površine.
- Držite ga na razdalji 1 m ali več od TV sprejemnika, radia ali osebnih računalnikov. (Vzrok nejasne slike in zvoka)

Ožičenje daljinskega upravljalnika

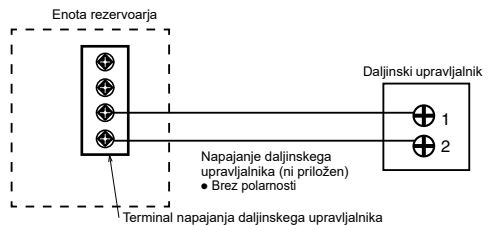

- Kabel daljinskega upravljalnika mora biti (2 x min. 0,3 mm²), dvojno izoliran, oplaščen s PVC ali gumo. Celotna dolžina kabla mora biti 50 m ali manj.
- Bodite pazljivi, da kablov ne priključite na druge priključne sponke enote rezervoarja (npr. priključno sponko za vir električnega napajanja). Lahko pride do okvare.
- Ne povežite skupaj z napajanjem ali shranjujte v isti kovinski cevi. Lahko pride do napake v delovanju.

Odstranite daljinski upravljalnik z enote rezervoarja

1. Odstranite zgornji ovitek od spodnjega ovitka.

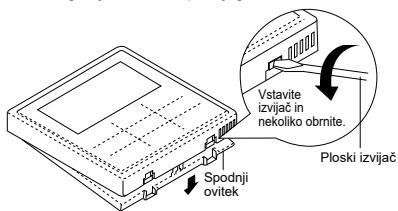

2. Odstranite napeljavo med daljinskim upravljalnikom in terminalom enote rezervoarja.

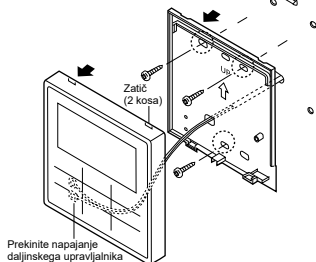

Za vgradni tip

Priprava: Naredite 2 luknja za vijaka z izvijačem.

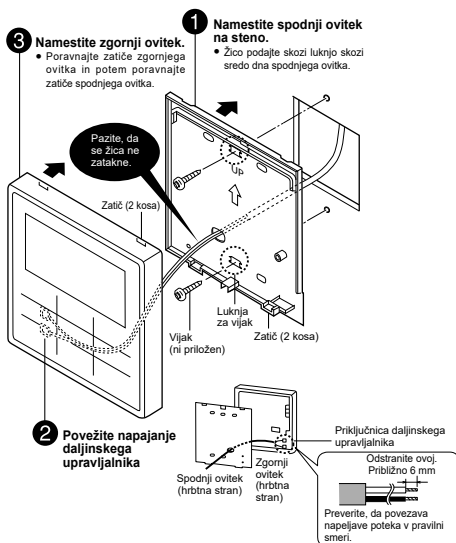

Montaža daljinskega upravljalnika

Za izpostavljeni tip

Priprava: Naredite 2 luknja za vijaka z izvijačem.

3. Namestite zgornji ovitek. • Poravnajte zatiče zgornjega ovitka in potem poravnajte zatiče spodnjega ovitka.

1. Namestite spodnji ovitek na steno.

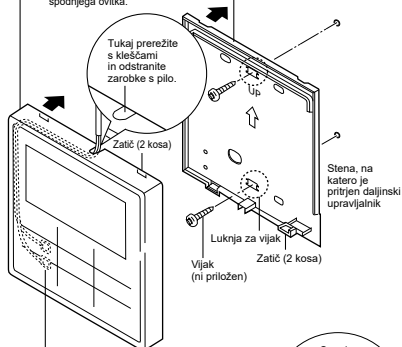

2. Povežite napajanje daljinskega upravljalnika • Razporedite žice po zarezah ovitka.

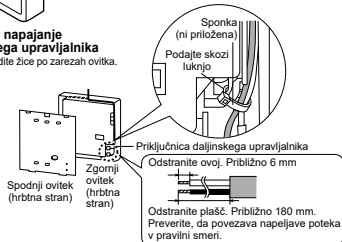

Zamenjajte pokrov daljinskega upravljalnika

• Zamenjajte obstoječi pokrov daljinskega upravljalnika za pokrov daljinskega upravljalnika 4, da zaprete odprtino, ki je ostala po odstranitvi daljinskega upravljalnika.

1. Sprostite kljukice pokrova daljinskega upravljalnika s hrbtne strani sprednje plošče 16.

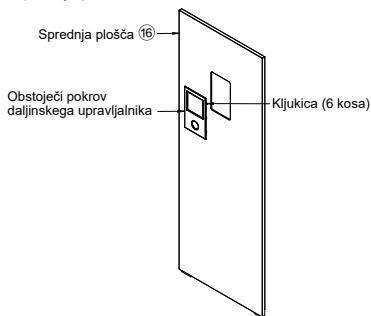

2. Pritisnite od spredaj, da pritrdite pokrov daljinskega upravljalnika 4 na sprednji plošči.

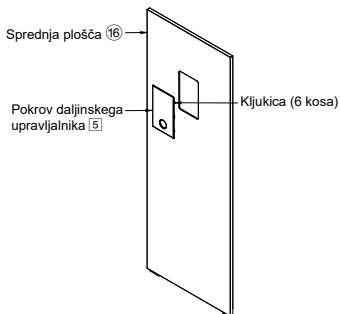

8 TESTNI ZAGON

- Pred testnim zagonom se prepričajte, da so preverjene vse spodnje postavke:
 - Napeljava cevi je pravilno izvedena.
 - Priključitev električnih kablov je pravilno izvedena.
 - Enota rezervoarja je napolnjena z vodo in ujeti zrak je bil izpuščen.
 - Ko napolnite rezervoar, vklopite napajanje.
- Vklopite napajanje enote rezervoarja. Nastavite RCCB /ELCB enote rezervoarja v vklopni položaj »ON«. Nato glejte navodila za uporabo za upravljanje daljinskega upravljalnika ①.

Opomba:

- Pozimi vklopite napajalno napetost in pustite napravo v pripravljenosti najmanj 15 minut pred poskusnim zagonom. Počakajte dovolj časa, da se hladivo segreje in s tem prepreči prikaz kode o napaki.

- Za normalno delovanje mora merilnik vodnega tlaka ⑫ prikazovati med 0,05 MPa in 0,3 MPa.
- Po preizkusnem zagonu očistite komplet z magnetnim vodnim filtrom ⑦. Ponovno namestite po zaključnem čiščenju.

PREVERITE PRETOK VODE V VODNEM OBTOKU

Prepričajte se, da največji pretok vode med delovanjem glavne črpalke ni manjši od 15 l/min.

*Pretok vode je mogoče preveriti prek nastavitve servisa (Maks. hitrost črpalke) [Delovanje grejta pri nizki temperaturi vode z manjšim pretokom vode lahko sproži »H75« med postopkom odmrzovanja.]

PONASTAVITE VAROVALO OB PREOBREMENITVI ⑩

Varovalo ob preobremenitvi ⑩ služi varnostnim namenom, da prepreči pregrevanje vode. Ko se varovalo ob preobremenitvi ⑩ zažene pri visoki Temperatura vode, sledite spodnjim korakom, da ga ponastavite.

- Izključite pokrov.
- Uporabite testno pisalo, da potisnete srednji gumb nežno, da bi ponastavili varovalo ob preobremenitvi ⑩.
- Namestite pokrov na izvorno mesto.

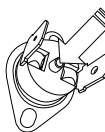

Uporabite testno pisalo, da potisnete ta gumb za ponastavitev varovala ob preobremenitvi ⑩.

9 VZDRŽEVANJE

- Da bi zagotovili optimalno učinkovitost enote rezervoarja, je treba redno izvajati sezonske preglede enote rezervoarja, preglede delovanja RCCB/ELCB ter preglede električnih in cevni napeljav. To vzdrževanje mora izvajati pooblaščen trgovec. Kontaktirajte pooblaščenega trgovca za redne preglede.

Vzdrževanje kompleta z magnetnim vodnim filtrom ⑦

- Izključite (OFF) napajanje.
- Pod komplet z magnetnim vodnim filtrom ⑦ postavite posodo.
- Z vrtenjem odstranite magnetno palico pod kompletom z magnetnim vodnim filtrom ⑦.
- S ključem imbus (8 mm) odstranite pokrov priključka za praznjenje.
- S ključem imbus (4 mm) odprite servisni ventili, da izpustite umazano vodo iz priključka za praznjenje v posodo. Ko je posoda polna, zaprite servisni ventili, da preprečite razlivanje po enoti posode. Zavržite umazano vodo.
- Znova vgradite pokrov priključka za praznjenje in magnetno palico.
- Po potrebi dodajte vodo v ogrevalni/hladilni tokokrog (za podrobnosti glejte razdelek 5).
- Vklopite (ON) napajanje.

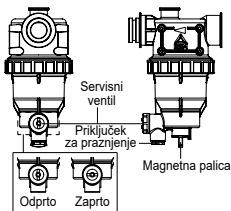

Vzdrževanje varnostnega ventila ⑫

- Močno je priporočeno, da ventil upravljate z obračanjem gumba v levo, da se zagotovi prosti pretok vode skozi izpustno cev v rednih intervalih in da cev ni zamašena ter da se odstranijo obloge vodnega kamna.

PRAVILNI POSTOPEK ČRPANJA

⚠ OPOZORILO

Za pravilni postopek črpanja se strogo držite pravil spodaj. Če pravilom ne sledite dosledno, lahko pride do eksplozije.

- Ko enota rezervoarja ne deluje (v pripravljenosti), vstopite v meni »Nastavitve servisa« na daljinskem upravljalniku in izberite Črpanje, da ga vklopite (ON). (Glej DODATEK za podrobnosti)
- Po 10–15 minutah (po 1 ali 2 minutah v primeru zelo nizkih temperatur okolice (< 10°C)), popolnoma zaprite obojestranski ventili na zunanji enoti.
- Po 3 minutah v celoti zaprite tristranski ventil na zunanji enoti.
- Pritisnite stikalo »OFF/ON« (IZKLOP/VKLOP) na daljinskem upravljalniku ①, da bi zaustavili črpanje.
- Odstranite sistem cevi s hladilom.

Vgradnja prezačevalne enote na vrhu enote s posodo (opsijsko)

- Za vgradna dela za prezačevalno enoto na vrhu enote s posodo glejte priročnik za vgradnjo za prezačevalno enoto.

⚠ POZOR

Pred vgradnjo prezačevalne enote pritrdite noge, ki so priložene prezačevalni enoti na polovične izsekane luknje na zgornji plošči enote s posodo. Sicer lahko težka prezačevalna enota pade in povzroči telesne poškodbe.

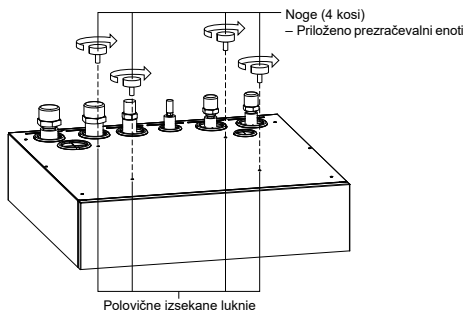

PREVERI TOČKE

- Ali je enota rezervoarja pravilno nameščena na betonska tla?
- Ali prihaja do puščanja plina pri povezavah matic z zarobkom?
- Ali je bila izvedena toplotna izolacija na povezavah matic z zarobkom?
- Ali je delovanje tlačnega varnostnega ventila ⑬ normalno?
- Ali je vodni tlak višji od 0,05 MPa?
- Ali je odvajanje vode pravilno izvedeno?
- Ali je napetost napajanja v obsegu nazivne napetosti?
- Ali so kabli trdno nameščeni na RCCB/ELCB in priključno ploščo?
- Ali so kabli trdno vpeti v držalno (objemkama)?
- Ali je povezava ozemljitvene žice primerno izvedena?
- Ali je delovanje RCCB/ELCB normalno?
- Ali je delovanje LCD daljinskega upravljalnika ① normalno?
- Ali slišite nenormalne zvoke?
- Ali je grejta normalno?
- Ali med testnim zagonom enota rezervoarja ni puščala?
- Ali je gumb varnostnega ventila ⑫ obrnjen v položaj za izpust zraka?

1 Variacije sistema

To poglavje predstavlja variacije različnih sistemov pri uporabi toplotne črpalke zrak-voda in dejanski način nastavitve.

1-1 Uvod v aplikacijo za nastavitve temperature.

Variacija nastavitve temperature za greetje

1. Daljinski upravljalnik

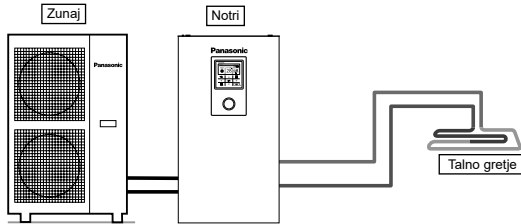

Nastavitev daljinskega upravljalnika

Nastavitve za montažo
 Nastav. sistema
 Opcijska PCB poveljivost - Ne
 Območje & Senzor:
 Temperatura vode

Priključite talno greetje ali radiator neposredno na enoto rezervoarja.
 Daljinski upravljalnik je nameščen na enoti rezervoarja.
 To je osnovna oblika najbolj preprostega sistema.

2. Sobni termostat

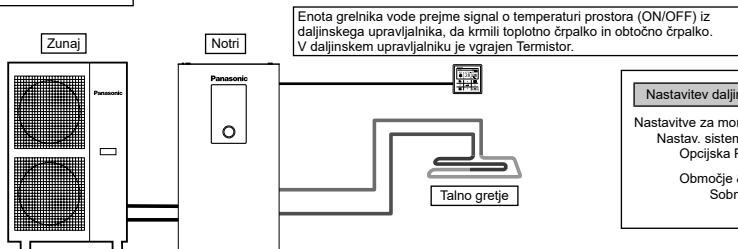

Nastavitev daljinskega upravljalnika

Nastavitve za montažo
 Nastav. sistema
 Opcijska PCB poveljivost - Ne
 Območje & Senzor:
 Sobni termostat
 Notranji

Priključite talno greetje ali radiator neposredno na enoto rezervoarja.
 Odstranite daljinski upravljalnik iz enote rezervoarja in ga namestite v sobo, v kateri je nameščeno talno greetje.
 To je aplikacija, ki uporablja daljinski upravljalnik kot sobni termostat.

3. Zunanji sobni termostat

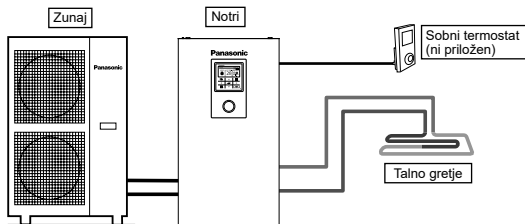

Nastavitev daljinskega upravljalnika

Nastavitve za montažo
 Nastav. sistema
 Opcijska PCB poveljivost - Ne
 Območje & Senzor:
 Sobni termostat
 (Zunanji)

Priključite talno greetje ali radiator neposredno na enoto rezervoarja.
 Daljinski upravljalnik je nameščen na enoti rezervoarja.
 Namestite ločen zunanji sobni termostat (ni priložen) v sobi, kjer je nameščeno talno greetje.
 To je aplikacija, ki uporablja zunanji sobni termostat.

4. Sobni termistor

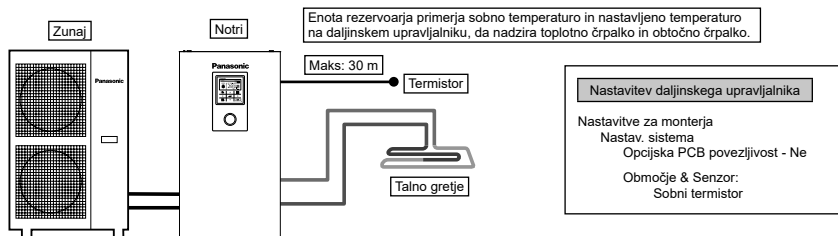

Priključite talno greetje ali radiator neposredno na enoto rezervoarja.

Daljinski upravljalnik je nameščen na enoti rezervoarja.

Namestite ločen sobni termistor (kot ga določa Panasonic) v sobo, kjer je nameščeno talno greetje.

To je aplikacija, ki uporablja zunanji sobni termistor.

Obstajata 2 vrsti metod nastavitve temperature obtočne vode.

Neposredna: neposredno nastavite Temperatura vode v obtoku (fiksna vrednost)

Krivulja kompenz.: nastavev temperature obtočne vode je odvisna od zunanje temperature

V primeru Sobni termostat ali Sobni termistor, lahko nastavite Krivulja kompenz.

Takrat se krivulja kompenzacije premakne glede na stanje termostata ON/OFF.

- (Primer) Če je hitrost višanja sobne temperature; zelo počasna → premaknite Krivulja kompenz. navzgor
- zelo hitra → premaknite Krivulja kompenz. navzdol

Primeri namestitvev

Talno greetje 1 + Talno greetje 2

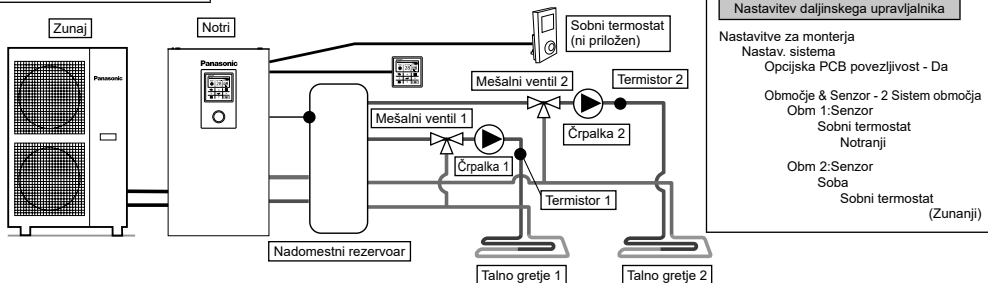

Povežite talno greetje z dvema obtokoma skozi nadomestni rezervoar, kot je prikazano na skici.

Namestite mešalne ventile, črpalke in termistorje (ki jih določa Panasonic) na oba obtoka.

Odstranite daljinski upravljalnik iz enote grelnika vode, ga vgradite v enega od tokokrogov in ga uporabljajte kot sobni termostat.

Namestite zunanji sobni termostat (ni priložen) na drugi obtok.

Na obeh obtokih lahko samostojno nastavite Temperatura vode v obtoku.

Namestite termistor nadomestnega rezervoarja na nadomestni rezervoar.

Zahteva nastavev povezave nadomestnega rezervoarja in posebej nastavev ΔT temperature pri gretju.

Ta sistem zahteva opcijsko PCB (CZ-NS4P).

Talno greetje + Radiator

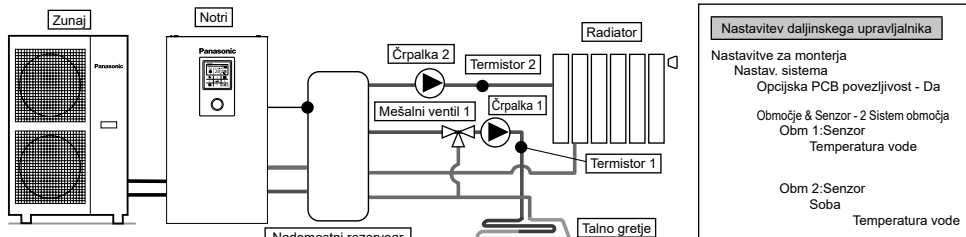

Povežite talno greetje ali radiator z dvema obtokoma skozi nadomestni rezervoar, kot je prikazano na skici.

Namestite črpalke in termistorje (ki jih določa Panasonic) na oba obtoka.

Namestite mešalni ventil v obtok z nižjo temperaturo med obema obtokoma.

(Na splošno, če namestite obtok talnega gretja in radiatorja na 2 območjih, namestite mešalni ventil v obtok talnega gretja.)

Daljinski upravljalnik je nameščen na enoti rezervoarja.

Za nastavev temperature izberite temperaturo obtočne vode za oba obtoka.

Na obeh obtokih lahko samostojno nastavite Temperatura vode v obtoku.

Namestite termistor nadomestnega rezervoarja na nadomestni rezervoar.

Zahteva nastavev povezave nadomestnega rezervoarja in posebej nastavev ΔT temperature pri gretju.

Ta sistem zahteva opcijsko PCB (CZ-NS4P).

Bodite pozorni, da ni mešalnega ventila na drugi strani, temperatura obtočne vode je lahko višja od nastavljene temperature.

Talno greetje + Plavalni bazen

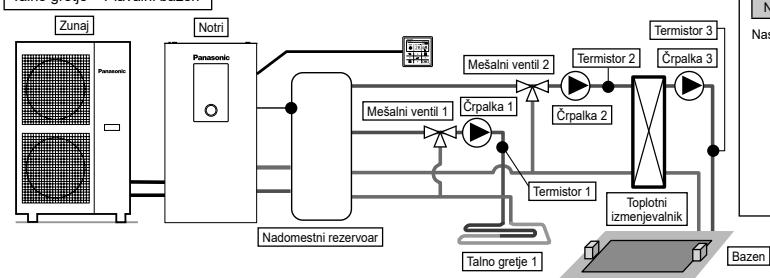

Nastavitev daljinskega upravljalnika

Nastavitve za monterja
 Nastav. sistema
 Opcijska PCB povezljivost - Da

Območje & Senzor - 2 Sistem območja
 Obm 1: Senzor
 Sobni termostat
 Notranji

Obm 2
 Bazen
 ΔT

Povežite talno greetje in plavalni bazen z dvema obtokoma skozi nadomestni rezervoar, kot je prikazano na skici.

Namestite mešalne ventile, črpalke in termistorje (ki jih določa Panasonic) na oba obtoka.

Potem namestite dodatni toplotni izmenjevalnik bazena, črpalko bazena in senzor bazena na obtoku bazena.

Odstranite daljinski upravljalnik iz enote rezervoarja in ga namestite v sobo, v kateri je nameščeno talno greetje. Temperaturi obtočne vode talnega gretja in plavalnega bazena lahko nastavite posebej.

Namestite senzor nadomestnega rezervoarja na nadomestni rezervoar.

Zahteva nastavitve povezave nadomestnega rezervoarja in posebej nastavitve ΔT temperature pri gretju. Ta sistem zahteva opcijsko PCB (CZ-NS4P).

✳ Plavalni bazen morate povezati z »Območjem 2«.

Če je povezan s plavalnim bazenom, se bo delovanje bazena ustavilo, ko bo delovalo »Hlajenje«.

Samo plavalni bazen

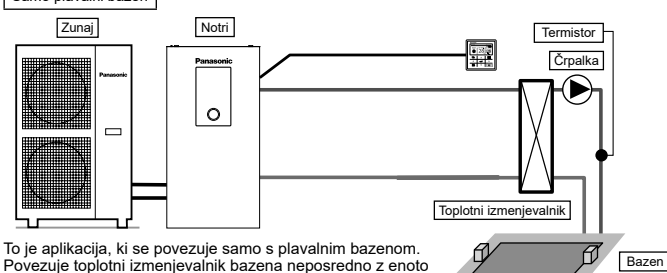

Nastavitev daljinskega upravljalnika

Nastavitve za monterja
 Nastav. sistema
 Opcijska PCB povezljivost - Da

Območje & Senzor - 1 Sistem območja
 Obm : Bazen
 ΔT

To je aplikacija, ki se povezuje samo s plavalnim bazenom. Povezuje toplotni izmenjevalnik bazena neposredno z enoto rezervoarja brez uporabe vmesnega rezervoarja.

Namestite črpalko bazena in senzor bazena (kot določa Panasonic) na drugi strani toplotnega izmenjevalnika bazena.

Odstranite daljinski upravljalnik iz enote rezervoarja in ga namestite v sobo, v kateri je nameščeno talno greetje.

Temperatura plavalnega bazena je lahko nastavljena posebej.

Ta sistem zahteva opcijsko PCB (CZ-NS4P).

V tej aplikaciji načina hlajenja ni mogoče izbrati. (Se ne prikaže na daljinskem upravljalniku)

Območje Preprosto 2 (Talno greetje + Radiator)

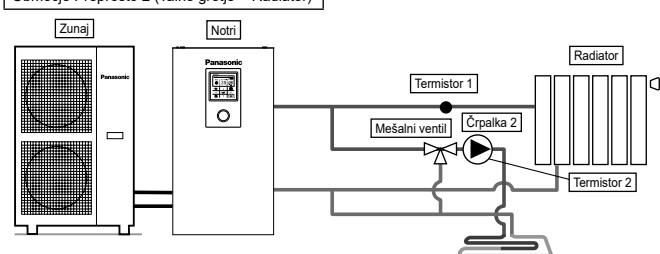

Nastavitev daljinskega upravljalnika

Nastavitve za monterja
 Nastav. sistema
 Opcijska PCB povezljivost - Da

Območje & Senzor - 2 Sistem območja
 Obm 1: Senzor
 Temperatura vode

Obm 2: Senzor
 Soba
 Temperatura vode

Nastav. delovanja
 Gretje
 ΔT za gretje ON - 1°C

Hlajenje
 ΔT za hlajenje ON - 1°C

To je primer preprostega nadzora območja 2 brez uporabe nadomestnega rezervoarja.

Vgrajena črpalka iz enote rezervoarja deluje kot črpalka v Obm. 1.

Namestite mešalni ventil, črpalko in termistor (ki jih določa Panasonic) na obtoku Obm. 2.

Prosimo, prepričajte se, da ste dodelili stran z visoko temperaturo Obm. 1, saj temperaturo Obm. 1 ni mogoče nastavljati.

Termistor območja 1 mora prikazovati temperaturo Obm. 1 na daljinskem upravljalniku.

Temperaturo obtočne vode obeh obtokov lahko nastavite posebej.

(Kakorkoli že, temperature strani z visoko temperaturo in strani z nizko temperaturo ni mogoče zamenjati)

Ta sistem zahteva opcijsko PCB (CZ-NS4P).

(OPOMBA)

- Termistor 1 ne vpliva neposredno na delovanje. V primeru da ni nameščen, pride do napake.
- Prosimo, prilagodite stopnji pretoka Obm. 1 in Obm. 2, da sta uravnani. Če je pravilno prilagojene, lahko vpliva na izvedbo. (Če je stopnja pretoka črpalke Obm. 2 previsoka, obstaja možnost, da v Obm. 1 ni pretoka tople vode.) Skupni pretok lahko preverite s funkcijo »Preveri pogon« v meniju za vzdrževanje.

Povezava nadomestnega rezervoarja

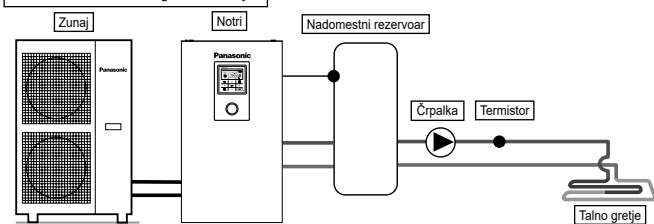

Nastavitev daljinskega upravljalnika

Nastavitve za montažo
 Nastav. sistema
 Opcijska PCB povezljivost - Da
 Povezava rezerv. Rezervoarja - Da
 ΔT za nadom. rezerv.

To je aplikacija, ki povezuje nadomestni rezervoar z enoto rezervoarja. Temperaturo nadomestnega rezervoarja zazna termistor nadomestnega rezervoarja (kot določa Panasonic). Ta sistem zahteva opcijsko PCB (CZ-NS4P).

Nadomestni rezervoar + Sončne celice

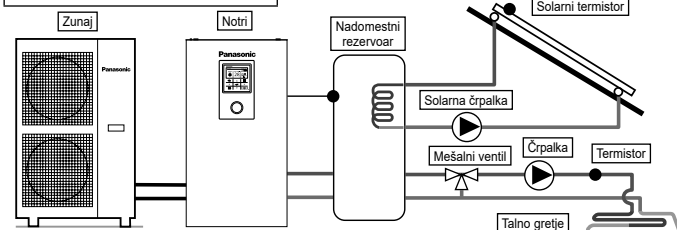

Nastavitev daljinskega upravljalnika

Nastavitve za montažo
 Nastav. sistema
 Opcijska PCB povezljivost - Da
 Povezava rezerv. Rezervoarja - Da
 ΔT za nadom. rezerv.
 Solarna povezava - Da
 Nadom. rez.
 ΔT Vklupi ON
 ΔT Izkllop OFF
 Proti zmrzovanju
 Visoka meja

To je aplikacija, ki povezuje nadomestni rezervoar z enoto rezervoarja pred povezavo s solarnim grelnikom vode za segrevanje rezervoarja. Temperaturo solarnih panelov zazna termistor nadomestnega rezervoarja (kot določa Panasonic). Nadomestni rezervoar mora samostojno uporabljati rezervoar z vgrajeno tuljavo za izmenjavo sončne toplote. V zimskem obdobju se bo solarna črpalka stalno aktivirala, da bi zaščitila obtok. Če ne želite aktivirati delovanja Solarna črpalka, prosimo, uporabite Glikol in nastavite začetno temperaturo za Zaščita pred mrazom delovanje na -20°C . Akumulacija toplote deluje samodejno s primerjanjem temperature termistorja rezervoarja in termistorja sončnih celic. Ta sistem zahteva opcijsko PCB (CZ-NS4P).

Povezava grelnika vode

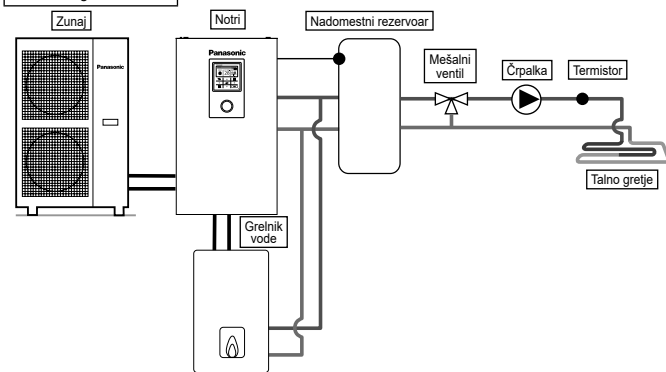

Nastavitev daljinskega upravljalnika

Nastavitve za montažo
 Nastav. sistema
 Opcijska PCB povezljivost - Da
 Bivalentna - Da
 Vklupi ON: Zunanja temp.
 Kontrolni vzorec

To je aplikacija, ki povezuje grelnik vode z enoto rezervoarja, da nadomešča nezadostno zmogljivost grelnika vode, ki deluje, ko se zunanje temperature znižajo in zmogljivost toplotne črpalke ni zadostna. Grelnik vode je povezan paralelno s toplotno črpalko proti grelnemu obtoku. Na daljinskem upravljalniku so na izbiro trije načini za povezovanje grelnika vode. Poleg teh je možna tudi aplikacija, ki povezuje z obtokom rezervoarja DHW za segrevanje vode rezervoarja. (Nastavitve delovanja grelnika vode mora izvesti inštalater.) Ta sistem zahteva opcijsko PCB (CZ-NS4P).

Odvisno od nastavitve grelnika vode se priporoča namestitve nadomestnega rezervoarja, če se temperatura obtočne vode poviša. (Povezava z nadomestnim rezervoarjem je nujna, posebej pri nastavitvah naprednega paralelnega.)

⚠ OPOZORILO
 Panasonic NI odgovoren za nepravilno in nevarno stanje sistema grelnika vode.

⚠ POZOR
 Pazite, da sta grelnik vode in njegova vgradnja v sistem v skladu z ustrežno zakonodajo.
 Pazite, da temperatura povratne vode iz grelnega obtoka na enoto rezervoarja NE preseže 55°C .
 Grelnik vode je izklopljen za varnostni nadzor, ko temperatura vode grelnega obtoka preseže 85°C .

2 Kako pritrditi kabel

Povezovanje z zunanjo napravo (opcijsko)

- **Vse povezave morajo biti** v skladu z lokalnimi državnimi standardi za napeljavo.
 - Močno priporočamo, da pri namestitvi uporabljate dele in dodatke, ki jih priporoča proizvajalec.
 - Za povezavo na glavni PCB ⑤
1. Obojestranski ventil mora biti vzmetni in elektronski. Oglejte si tabelo »Dodatki, ki jih lahko dokupite« za podrobnosti. Kabel ventila mora biti (3 x min. 1,5 mm²), oznake tipa 60245 SIST 57 ali močnejši kabel, ali podobni dvojno izoliran oplaščen kabel.
*opomba: - Obojestranski ventil mora biti del z označbo skladnosti z CE.
- Maksimalna obremenitev ventila je 9,8 VA.
 2. Kabel Sobni termostat mora biti (4 ali 3 x min. 0,5 mm²), oznake tipa 60245 SIST 57 ali močnejši kabel ali podoben dvojno izoliran oplaščen kabel.
 3. Kabel dodatne črpalke mora biti (2 x min. 1,5 mm²), oznake tipa 60245 SIST 57 ali močnejši kabel.
 4. Kontaktni kabel grelnika vode mora biti (2 x min. 0,5 mm²), oznake tipa 60245 SIST 57 ali močnejši kabel.
 5. Zunanji kontrolni kabel mora biti povezan s stikalom z enim polom s kontaktno režo, veliko min 3,0 mm. Njegov kabel mora biti (2 x min. 0,5 mm²), dvojna izolacijska plast, oplaščen s PVC ali gumo.
*opomba: - Uporabljeno stikalo mora biti del, skladen z CE.
- Maksimalni tok delovanja mora biti manj kot 3A_{rms}.
 6. Senzor sobe območja 1 mora biti (2 x min. 0,3 mm²), dvojna izolacijska plast, oplaščen s PVC ali gumo.
 7. Kabel senzorja zunanega zraka mora biti (2 x min. 0,3 mm²), dvojna izolacijska plast, oplaščen s PVC ali gumo.

- Za povezovanje Opcijski PCB ⑥

1. S povezovanjem Opcijski PCB, lahko dosežete nadzor temperature območja 2. Prosimo, povežite mešalne ventile, vodne črpalke in termostorje v Obm 1 ali Obm 2 z vsakim od terminalov v Opcijski PCB.
Temperaturo vsakega območja lahko nadzirate z daljinskim upravljalnikom.
2. Kabel območja 1 in območja 2 črpalke mora biti (2 x min. 1,5 mm²), oznake tipa 60245 SIST 57 ali močnejši kabel.
3. Kabel solarne črpalke mora biti (2 x min. 1,5 mm²), oznake tipa 60245 SIST 57 ali močnejši kabel.
4. Kabel črpalke bazena mora biti (2 x min. 1,5 mm²), oznake tipa 60245 SIST 57 ali močnejši kabel.
5. Kabla Sobni termostat območja 1 in območja 2 morata biti (4 x min. 0,5 mm²), oznaka tipa 60245 SIST 57 ali močnejši.
6. Kabel območja 1 in območja 2 mešalnega ventila mora biti (3 x min. 1,5 mm²), oznake tipa 60245 SIST 57 ali močnejši kabel.
7. Kabel območja 1 in območja 2 sobnega senzorja mora biti (2 x min. 0,3 mm²), dvojna izolacijska plast (z izolirno močjo najmanj 30 V) kabla, oplaščen s PVC ali gumo.
8. Kabli senzorja Nadom. rez., senzorja bazenske vode in solarnega senzorja morajo biti (2 x min. 0,3 mm²), dvojna izolacijska plast (z izolirno močjo najmanj 30 V) kabla, oplaščen s PVC ali gumo.
9. Kabel senzorja območja 1 in območja 2 senzorja vode mora biti (2 x min. 0,3 mm²), dvojna izolacijska plast, oplaščen s PVC ali gumo.
10. Kabel signala zahteve mora biti (2 x min. 0,3 mm²), dvojna izolacijska plast, oplaščen s PVC ali gumo.
11. Kabel signala inteligentnega energetskega omrežja mora biti (3 x min. 0,3 mm²), dvojna izolacijska plast, oplaščen s PVC ali gumo.
12. Kabel stikala grelje/hlajenje mora biti (2 x min. 0,3 mm²), dvojna izolacijska plast, oplaščen s PVC ali gumo.
13. Kabel stikala zunanega kompresorja mora biti (2 x min. 0,3 mm²), dvojna izolacijska plast, oplaščen s PVC ali gumo.

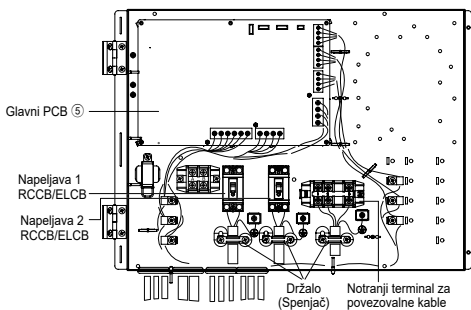

Kako voditi opcijske kable in napajalni kabel (pogled brez notranje napeljave)

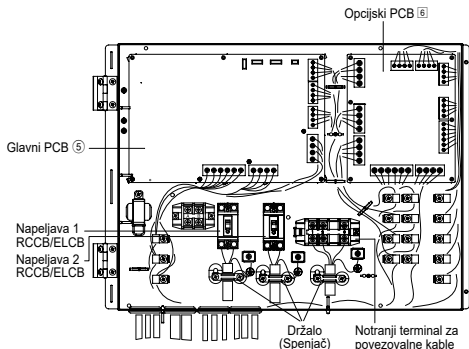

Kako voditi opcijske kable in napajalni kabel (pogled brez notranje napeljave)

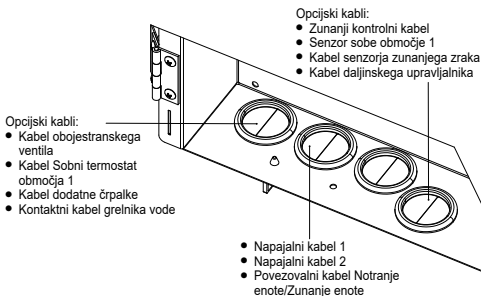

Dodatni kablji (z dodatnega tiskanega vezja):

- Zunanji kontrolni kabel
- Kabel senzorja zunanjega zraka
- Kabel daljinskega upravljalnika
- Kabel sobnega senzorja območja 1
- Kabel sobnega senzorja območja 2
- Kabel senzorja Nadom. rez.
- Kabel senzorja bazena
- Kabel vodnega senzorja območja 1
- Kabel vodnega senzorja območja 2
- Kabel signala zahteve
- Kabel senzorja Solarni
- Signalni kabel inteligentnega energetskega omrežja
- Kabel stikala grejje/hlajenje
- Kabel stikala zunanjega kompresorja

Opcijski kablji:

- Kabel obojestranskega ventila
- Kabel dodatne črpalke
- Kontaktini kablji grelnika vode

- Napajalni kabel 1
- Napajalni kabel 2
- Povezovalni kabel Notranje enote/Zunanje enote

Dodatni kablji (z dodatnega tiskanega vezja):

- Kabel črpalke območja 1
- Kabel črpalke območja 2
- Kabel solarne črpalke
- Kabel Sobni termostat območja 1
- Kabel Sobni termostat območja 2
- Kabel mešalnega ventila območja 1
- Kabel mešalnega ventila območja 2

■ Puši D-1 in D-2 sta za:

- Zunanji kontrolni kabel
- Kabel senzorja zunanjega zraka
- Kabel daljinskega upravljalnika
- Kabel sobnega senzorja območja 1
- Kabel sobnega senzorja območja 2
- Kabel senzorja Nadom. rez.
- Kabel senzorja bazena

- Kabel vodnega senzorja območja 1
- Kabel vodnega senzorja območja 2
- Kabel signala zahteve
- Kabel senzorja Solarni
- Signalni kabel inteligentnega energetskega omrežja
- Kabel stikala grejje/hlajenje
- Kabel stikala zunanjega kompresorja

■ Poskrbite, da se noben kabel za tipala ne dotika čelne plošče 16.

■ Ožičenje znotraj enote napeljite, kot kaže spodnja slika.

Ko ste zaključili z napeljevanjem, povežite kable z vezicami (kupite jih sami), da se ne dotikajo vročih površin, kot so sklop grelnika, gole bakrene cevi itd.

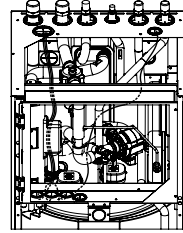

Ožičenje za »KOMBINACIJA-1«

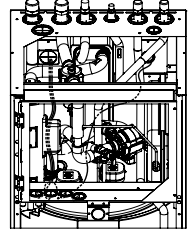

Ožičenje za »KOMBINACIJA-2«

Dolžina povezovalnih kablov

Ko povežujete kable med enoto rezervoarja in zunanji napravami, mora biti dolžina le-teh krajša od maksimalne dolžine, prikazane v tabeli.

Zunanja naprava	Maksimalna dolžina kablov (m)
Dvostranski ventil	50
Mešalni ventil	50
Sobni termostat	50
Dodatna črpalka	50
Solarna črpalka	50
Črpalka bazena	50
Črpalka	50
Kontakt grelnika vode / Vk./izsklop grelnika	50
Zunanji nadzor	50
Sobni senzor	30
Senzor zunanjega zraka	30
Senzor Nadom. rez.	30
Senzor bazenske vode	30
Solarni senzor	30
Senzor vode	30
Signal zahteve	50
Signal inteligentnega energetskega omrežja	50
Stikalo grejje/hlajenje	50
Stikalo zunan. kompresorja	50

Povezava glavne PCB

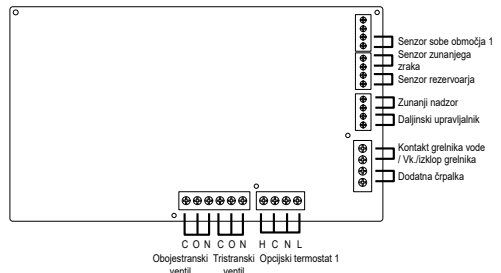

Vijak terminala na PCB	Maksimalni navor zatesnitve cN•m (kgf•cm)
M3	50 {5,1}
M4	120 {12,24}

Dodatne in napajalne kable napeljite v puše

POZOR

Kable napeljite stran od vročih površin. Sicer lahko pride do poškodb izolacije in električnega udara.

Poti za napeljevanje kablov morajo biti gladke in brez ostrih robov. Sicer lahko pride do poškodb izolacije in električnega udara.

■ Uporabite možnost »KOMBINACIJA-1« ali »KOMBINACIJA-2« za usmerjanje dodatnih in napajalnih kablov v puše.

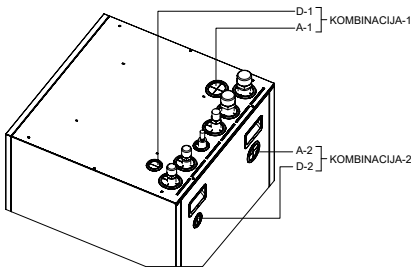

■ Puši A-1 in A-2 sta za:

- Napajalni kabel 1
- Napajalni kabel 2
- Povezovalni kabel Notranje enote/Zunanje enote
- Kabel črpalke območja 1
- Kabel črpalke območja 2
- Kabel solarne črpalke
- Kabel Sobni termostat območja 1
- Kabel Sobni termostat območja 2
- Kabel mešalnega ventila območja 1
- Kabel mešalnega ventila območja 2
- Kabel obojestranskega ventila
- Kabel dodatne črpalke
- Kontaktini kablji grelnika vode

■ Vhod signala

Općijski termostat	L N =AC230V, Gretje, Hlajenje=Termostat gretje, hlajenje terminal #Ne deluje ob uporabi općijskega PCB
Zunanji nadzor	Suhi kontakt Odprto=ne deluje, Kratko=deluje (Potrebna Nastav. sistema) Lahko preklopi delovanje ON/OFF z zunanjim stikalom
Daljnjski upravljalnik	Povezan (Prosimo, uporabite žico z dvema jedri za relokacijo in podaljšanje. Celotna dolžina kabla mora biti 50 m ali manj.)

■ Rezultati

Tristranski ventili	AC230V N=Neutrarno Odprti, Zapri=smer (Za preklapljanje toka pri povezavi z rezervoarjem DHW)
Obojestranski ventili	AC230V N=Neutrarno Odprti, Zapri (Prepreči prehod vodnega obtoka med načinom hlajenje)
Dodatna črpalka	AC230V (v uporabi, ko zmogljivost črpalke enote rezervoarja ni zadostna)
Kontakt grelnika vode / Vh.izklop grelnika	Suhi kontakt (Potrebna Nastav. sistema)

■ Vhodi termistorja

Senzor sobe območja 1	PAW-A2W-TSRT #Ne deluje ob uporabi općijske PCB
Senzor zunanje zraka	AW-A2W-TSOD (Celotna dolžina kabla mora biti 30 m ali manj)

Povezava općijske PCB (CZ-NS4P)

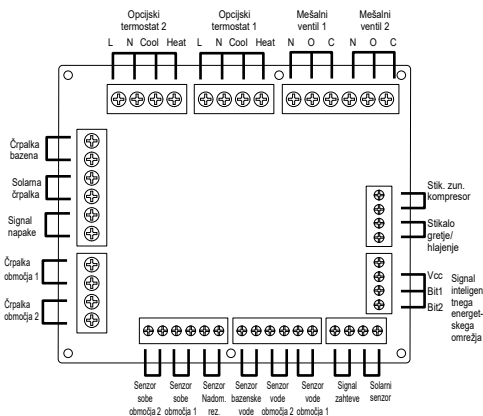

Vhod signala

Općijski termostat	L N =AC230V, Gretje, Hlajenje=Termostat gretje, hlajenje terminal
Signal inteligentnega energetskega omrežja	Suhi kontakt Vcc-Bit1, Vcc-Bit2 odprti/kratki (Potrebna Nastav. sistema) Stikalo za preklp (Prosimo, povežite z 2 kontaktnima upravljalnikoma)
Stikalo greje/hlajenje	Suhi kontakt Odprto=Gretje, Kratko=Hlajenje (Potrebna Nastav. sistema)
Stikalo zunanega kompresorja	Suhi kontakt Odprto=Kompresor izklopljen, Kratko=Kompresor vklopljen (Potrebna Nastav. sistema)
Signal zahteve	DC 0-10 V (Potrebna Nastav. sistema) Prosimo, povežite z DC 0-10 V upravljalnikom.

■ Rezultati

Mešalni ventili	AC230V N=Neutrarno Odprto, Zaprt=smer mešanice Čas delovanja: 30 s - 120 s
Črpalka bazena	AC230V
Solarna črpalka	AC230V
Črpalka območja	AC230V

■ Vhodi termistorja

Območni senzor sobe	PAW-A2W-TSRT
Senzor Nadom. rez.	PAW-A2W-TSBU
Senzor bazenske vode	PAW-A2W-TSHC
Območni senzor vode	PAW-A2W-TSHC
Solarni senzor	PAW-A2W-TSSO

Priporočena specifikacija zunanje naprave

- To poglavje pojasnjuje zunanje naprave (općijske), ki jih priporoča Panasonic. Prosimo, vedno zagotovite, da uporabite pravilno zunanjo napravo med nameščanjem sistema.

- Za općijski senzor.

- Senzor Nadom. rez.: PAW-A2W-TSBU
Uporablja se za merjenje temperature nadomestnega rezervoarja. Vstavite senzor v predal za senzor in ga prilepite na površino nadomestnega rezervoarja.

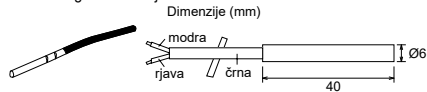

- Območni senzor vode: PAW-A2W-TSHC
Uporablja se za zaznavo temperature vode kontrolnega območja. Namestite ga na cevovod z uporabo jermena iz nerjavečega jekla in kontaktnim lepilom (oboje priloženo).

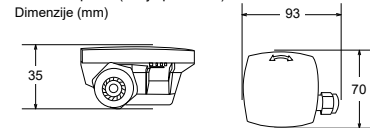

- Zunanji senzor: PAW-A2W-TSOD

Če je mesto namestitve zunanje enote izpostavljeno neposredni sončni svetlobi, senzor zunanje temperature ne bo mogel pravilno meriti dejanske temperature zunanje okolice. V tem primeru lahko senzor zunanje temperature namestite na primerno lokacijo, da bo bolj natančno meril temperaturo zunanje okolice.

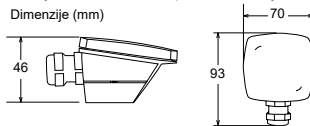

- Sobni senzor: PAW-A2W-TSRT

Namestite senzor sobne temperature v sobo, ki zahteva nadzor sobne temperature.

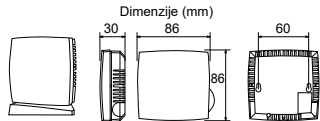

- Solarni senzor: PAW-A2W-TSSO

Uporablja se za merjenje temperature sončnih panelov. Vstavite senzor v predal za senzor in ga prilepite na površino sončne celice.

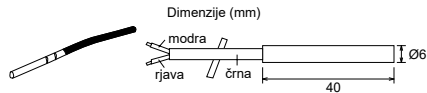

- Prosimo, v tabeli spodaj si preberite značilnost senzorjev, omenjenih zgoraj.

Temperatura (°C)	Upor (kΩ)	Temperatura (°C)	Upor (kΩ)
30	5,326	150	0,147
25	6,523	140	0,186
20	8,044	130	0,236
15	9,980	120	0,302
10	12,443	110	0,390
5	15,604	100	0,511
0	19,70	90	0,686
-5	25,05	80	0,932
-10	32,10	70	1,279
-15	41,45	65	1,504
-20	53,92	60	1,777
-25	70,53	55	2,106
-30	93,05	50	2,508
-35	124,24	45	3,003
-40	167,82	40	3,615
		35	4,375

- Za opcijsko črpalco.
Napajanje: AC230V/50 Hz, <500 W
Priporočen del: Yonos 25/6; proizvajalec: Wilo

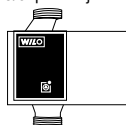

- Za opcijski mešalni ventil.
Napajanje: AC230V/50 Hz (vhod odpri/izhod zapri)
Čas delovanja: 30 s ~ 120 s
Priporočen del: 167032; proizvajalec: Caleffi



⚠ OPOZORILO

To poglavje je namenjeno samo pooblaščenim električarjem/ monterjem vodnih sistemov oz. tistim z licenco. Delo za sprednjo ploščo, ki je zaščiten z vijaki, mora biti izvedeno pod nadzorom kvalificiranega izvajalca, inštalaterskega inženirja ali servisierja.

Namestitev mrežnega adapterja 7 (Opcijsko)

1. **Odstranite pokrov kontrolne plošče ③, nato priključite kabel, ki je priložen temu adapterju, s konektorjem CN-CNT na plošči tiskanega vezja.**
 - Varno izpulite kabel iz enote rezervoarja, da ga ne poškodujete.
 - Če je v enoti rezervoarja vgrajeno dodatno tiskano vezje, ga priključite na konektor CN-CNT dodatnega tiskanega vezja.

Primeri povezav:

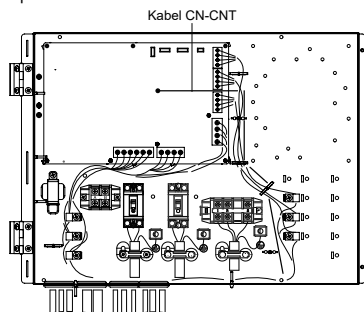

Brez Opcijski PCB

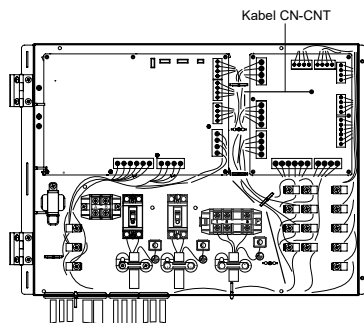

Z Opcijski PCB

2. **Vstavite ploški izvijač v rezo na vrhu adapterja in odstranite pokrov. Povežite drugi konec priključka kabla CN-CNT s konektorjem v adapterju.**

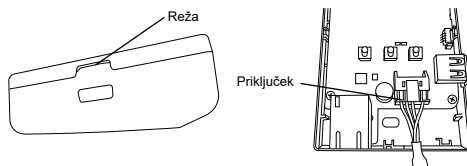

3. **Na steno poleg enote rezervoarja namestite adapter tako, da privijete vijake skozi luknje na zadnjem pokrovu.**

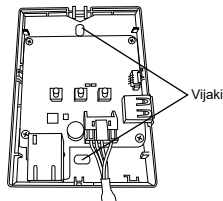

4. **CN-CNT kabel povlecite skozi luknjo na dnu adapterja in ponovno namestite sprednji pokrov na zadnji pokrov.**

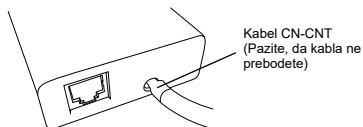

5. **Uporabite priloženo sponko za pritrditev kabla, da pritrdite CN-CNT kabel na steno.**
Kabel povlecite tako, kot je prikazano na diagramu, da zunanje sile ne morejo vplivati na priključek v adapterju.
Na koncu enote rezervoarja uporabite priloženo vezico za kable, da jih spnete skupaj.

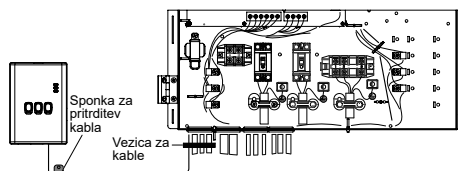

3 Namestititev sistema

3-1. Skica daljinskega upravljalnika

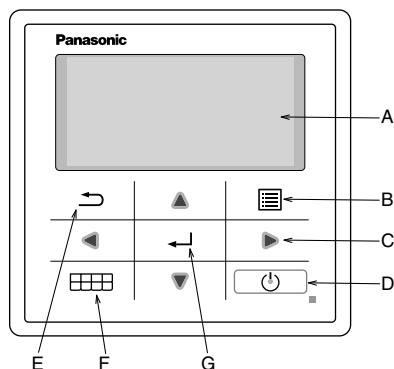

Naziv	Funkcija
A: Glavni zaslon	Informacija o zaslonu
B: Meni	Odpri/Zapri glavni meni
C: Trikotnik (Premakni)	Izberi ali spremeni točko
D: Upravljajte	Začne/konča delovanje
E: Nazaj	Nazaj na prejšnje stanje
F: Hitri meni	Odpri/Zapri hitri meni
G: OK	Potrdi

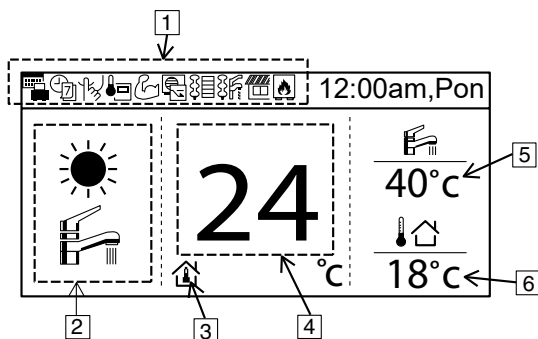

Naziv	Funkcija																				
1: Funkcijska ikona	Funkcija nastavitve/statusa zaslona																				
	<table border="0"> <tr> <td></td> <td>Počitniški način</td> <td></td> <td>Nadzor zahtev</td> </tr> <tr> <td></td> <td>Tedenski časovnik</td> <td></td> <td>Grelnik sobe</td> </tr> <tr> <td></td> <td>Tihi način</td> <td></td> <td>Grelnik rezervoarja</td> </tr> <tr> <td></td> <td>Sobni termostat daljinskega upravljalnika</td> <td></td> <td>Sončne celice</td> </tr> <tr> <td></td> <td>Močni način</td> <td></td> <td>Grelnik vode</td> </tr> </table>		Počitniški način		Nadzor zahtev		Tedenski časovnik		Grelnik sobe		Tihi način		Grelnik rezervoarja		Sobni termostat daljinskega upravljalnika		Sončne celice		Močni način		Grelnik vode
	Počitniški način		Nadzor zahtev																		
	Tedenski časovnik		Grelnik sobe																		
	Tihi način		Grelnik rezervoarja																		
	Sobni termostat daljinskega upravljalnika		Sončne celice																		
	Močni način		Grelnik vode																		
2: Način	Način nastavitve zaslona/trenutni status načina																				
	<table border="0"> <tr> <td></td> <td>Gretje</td> <td></td> <td>Hlajenje</td> </tr> <tr> <td></td> <td>Avto</td> <td></td> <td>Dobava tople vode</td> </tr> <tr> <td></td> <td>Delovanje toplotne črpalke</td> <td></td> <td>Avtomatično gretje</td> </tr> <tr> <td></td> <td></td> <td></td> <td>Avtomatično hlajenje</td> </tr> </table>		Gretje		Hlajenje		Avto		Dobava tople vode		Delovanje toplotne črpalke		Avtomatično gretje				Avtomatično hlajenje				
	Gretje		Hlajenje																		
	Avto		Dobava tople vode																		
	Delovanje toplotne črpalke		Avtomatično gretje																		
			Avtomatično hlajenje																		
3: Nastavitve temperature	Nastavite sobno temperaturo		Krivulja kompenz. Nastavitev		Nastavi neposredno vodno temperaturo		Nastavite temperaturo bazena														
4: Prikaz temperature gretja	Prikaži trenutno temperaturo gretja (to je nastavljena temperatura, ko je obdana s črto)																				
5: Prikaz temperature rezervoarja	Prikaži trenutno temperaturo rezervoarja (to je nastavljena temperatura, ko je obdana s črto)																				
6: Zunanja temperatura	Prikaz temperature zunaj																				

Prvi priklopljen (Začetek namestitve)

Inicijalizacija	12:00am,Pon
Iniciliziram.	

Ko je naprava ON, se najprej prikaže zaslon Inicijalizacija (10 s)



	12:00am,Pon
[⏻] Začni	

Ko se zaslon inicijalizacije zaključi, se prikaže normalen zaslon.



Jezik	12:00am,Pon
SLOVENŠČINA	
FRANÇAIS	
DEUTSCH	
ITALIANO	
▼ Izberi	[↵] Potrdi

Ko pritisnete katerikoli gumb, se prikaže zaslon nastavitve jezika. (OPOMBA) Če ni bilo začetnih nastavitvev, se ta meni ne prikaže.



Nastavi jezik & potrdi

Format ure	12:00am,Pon
24 h	
am/pm	
▼ Izberi	[↵] Potrdi

Ko je jezik nastavljen, se prikaže zaslon nastavitve prikaza časa (24 h/am/pm)



Nastavi prikaz časa & potrdi

Datum/Čas	12:00am,Pon
Leto/mesec/dan	Ura : Min
2015 / 01 / 01	12 : 00
↕ Izberi	[↵] Potrdi

Prikaže se zaslon nastavitvev LL/MM/DD/Čas



Nastavi LL/MM/DD/Čas & Potrdi

	12:00am,Pon
[⏻] Začni	

Nazaj na začetni zaslon



Pritisni meni, izberi Nast. inštalerja

Glavni meni	12:00am,Pon
Preverite sistem	
Osebnostne nastavitve	
Servisni kontakt	
Nast. inštalerja	
▲ Izberi	[↵] Potrdi



Potrdi za vstop v Nast. inštalerja

3-2. Nast. inštalerja

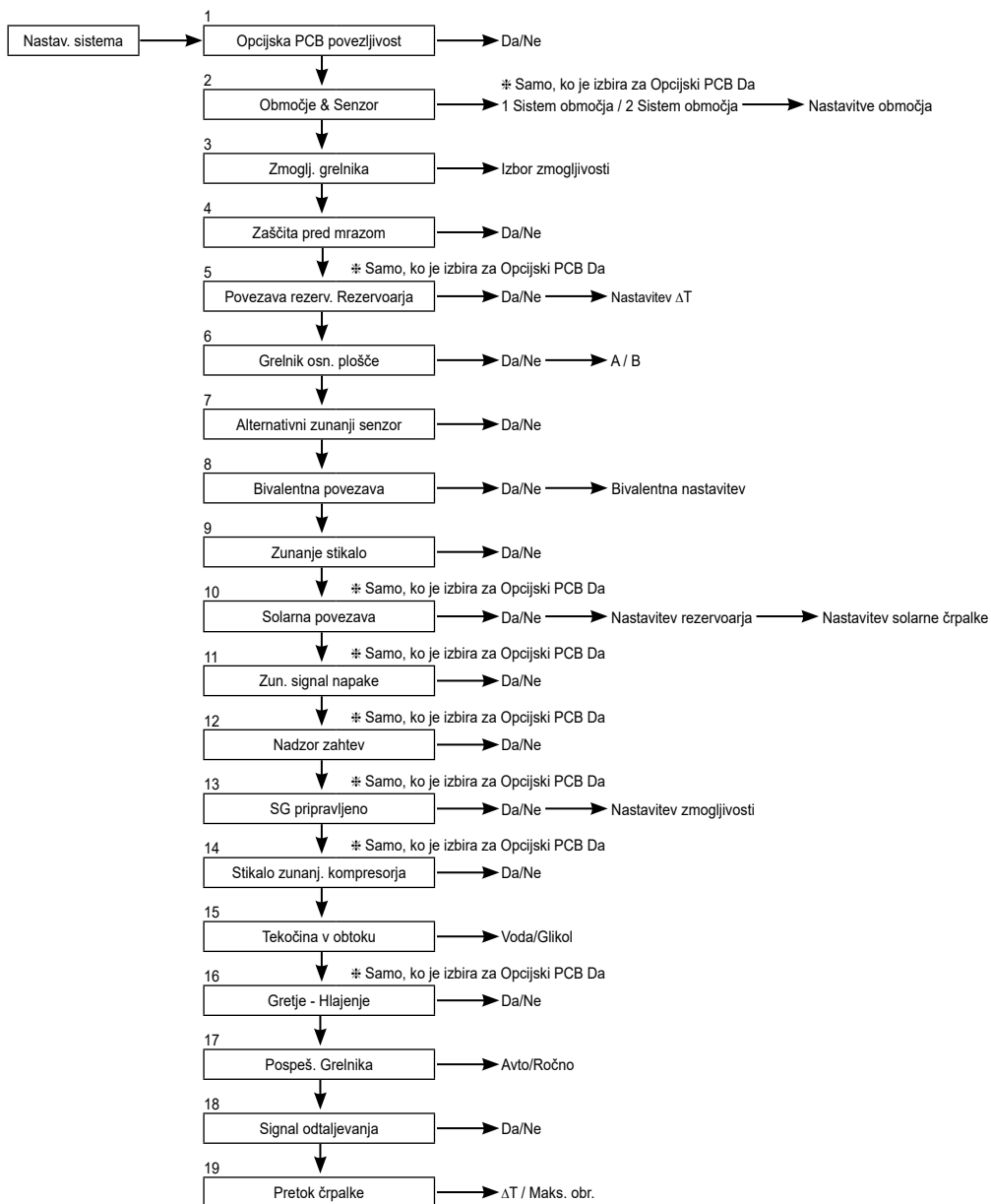

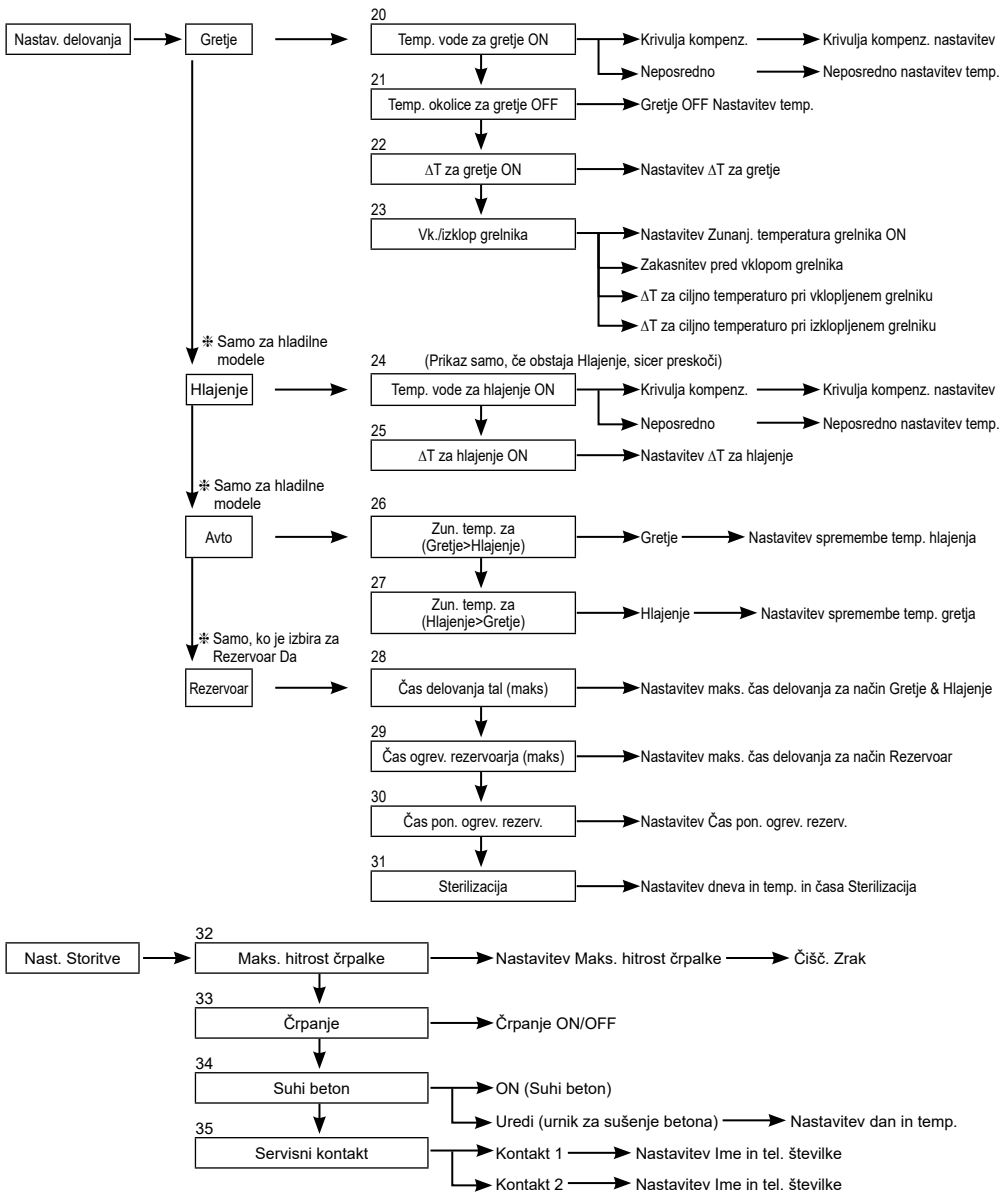

3-3. Nastav. sistema

1. Opcijska PCB povezljivost	Začetna nastavitvev: Ne	<table border="1" style="width: 100%;"><tr><td>Nastav. sistema</td><td style="text-align: right;">12:00am,Pon</td></tr><tr><td colspan="2">Opcijska PCB povezljivost</td></tr><tr><td colspan="2">Območje & Senzor</td></tr><tr><td colspan="2">Zmoglj. grelnika</td></tr><tr><td colspan="2">Zaščita pred mrazom</td></tr><tr><td>▼ Izberi</td><td style="text-align: right;">[↔] Potrdi</td></tr></table>	Nastav. sistema	12:00am,Pon	Opcijska PCB povezljivost		Območje & Senzor		Zmoglj. grelnika		Zaščita pred mrazom		▼ Izberi	[↔] Potrdi
Nastav. sistema	12:00am,Pon													
Opcijska PCB povezljivost														
Območje & Senzor														
Zmoglj. grelnika														
Zaščita pred mrazom														
▼ Izberi	[↔] Potrdi													

Če je funkcija spodaj nujna, prosimo, kupite in namestite opsijsko PCB.
Ko vgradite dodatno tiskano vezje, izberite Da.

- Kontrola območja 2
- Bazeni
- Nadomestni rezervoar
- Sončne celice
- Izhod Zun. signal napake
- Nadzor zahtev
- SG pripravljeno
- Zaustavite enoto toplotnega vira z zunanjim stikalom

2. Območje & Senzor	Začetna nastavitvev: Soba in Temp. vode	<table border="1" style="width: 100%;"><tr><td>Nastav. sistema</td><td style="text-align: right;">12:00am,Pon</td></tr><tr><td colspan="2">Opcijska PCB povezljivost</td></tr><tr><td colspan="2">Območje & Senzor</td></tr><tr><td colspan="2">Zmoglj. grelnika</td></tr><tr><td colspan="2">Zaščita pred mrazom</td></tr><tr><td>▲ Izberi</td><td style="text-align: right;">[↔] Potrdi</td></tr></table>	Nastav. sistema	12:00am,Pon	Opcijska PCB povezljivost		Območje & Senzor		Zmoglj. grelnika		Zaščita pred mrazom		▲ Izberi	[↔] Potrdi
Nastav. sistema	12:00am,Pon													
Opcijska PCB povezljivost														
Območje & Senzor														
Zmoglj. grelnika														
Zaščita pred mrazom														
▲ Izberi	[↔] Potrdi													

Če ni Opcijska PCB povezljivost
Izberi senzor nadzora sobne temperature iz sledečih treh točk

- ① Temperatura vode (temperatura vode v obtoku)
- ② Sobni termostat (Notranji in zunanji)
- ③ Sobni termistor

Ko je Opcijska PCB povezljivost

- ① Izberite ali kontrolo območja 1 ali kontrolo območja 2.
Če je območje 1, izberite ali sobo ali bazen, izberite senzor
Če je območje 2, po izbiri senzorja Obm. 1, izberite ali sobo ali bazen za Obm. 2, izberite senzor

(OPOMBA) V 2 Sistem območja, funkcijo bazena lahko nastavite samo na Obm. 2.

3. Zmoglj. grelnika	Začetna nastavitvev: Odvisno od modela	<table border="1" style="width: 100%;"><tr><td>Nastav. sistema</td><td style="text-align: right;">12:00am,Pon</td></tr><tr><td colspan="2">Opcijska PCB povezljivost</td></tr><tr><td colspan="2">Območje & Senzor</td></tr><tr><td colspan="2">Zmoglj. grelnika</td></tr><tr><td colspan="2">Zaščita pred mrazom</td></tr><tr><td>▲ Izberi</td><td style="text-align: right;">[↔] Potrdi</td></tr></table>	Nastav. sistema	12:00am,Pon	Opcijska PCB povezljivost		Območje & Senzor		Zmoglj. grelnika		Zaščita pred mrazom		▲ Izberi	[↔] Potrdi
Nastav. sistema	12:00am,Pon													
Opcijska PCB povezljivost														
Območje & Senzor														
Zmoglj. grelnika														
Zaščita pred mrazom														
▲ Izberi	[↔] Potrdi													

Če je grelnik vgrajen, nastavite izbirno zmogljivost grelnika.

(OPOMBA) Obstajajo modeli, kjer izbira moči grelnika ni mogoča.

4. Zaščita pred mrazom	Začetna nastavitvev: Da	<table border="1" style="width: 100%;"><tr><td>Nastav. sistema</td><td style="text-align: right;">12:00am,Pon</td></tr><tr><td colspan="2">Opcijska PCB povezljivost</td></tr><tr><td colspan="2">Območje & Senzor</td></tr><tr><td colspan="2">Zmoglj. grelnika</td></tr><tr><td colspan="2">Zaščita pred mrazom</td></tr><tr><td>▲ Izberi</td><td style="text-align: right;">[↔] Potrdi</td></tr></table>	Nastav. sistema	12:00am,Pon	Opcijska PCB povezljivost		Območje & Senzor		Zmoglj. grelnika		Zaščita pred mrazom		▲ Izberi	[↔] Potrdi
Nastav. sistema	12:00am,Pon													
Opcijska PCB povezljivost														
Območje & Senzor														
Zmoglj. grelnika														
Zaščita pred mrazom														
▲ Izberi	[↔] Potrdi													

Ima funkcijo Zaščita pred mrazom za obtok vode v obtoku.
Če izberete Da, ko temperatura vode dosega temperaturo zmrzovanja, se bo obtočna črpalka zagnala. Če Temperatura vode ne doseže temperature zaustavitve črpalke, se Rezervni grelnik ne bo aktiviral.

(OPOMBA) Če ste nastavili Ne, ko temperatura vode dosega temperaturo zmrzovanja ali nižjo od 0°C, obtok obtočne vode lahko zamrzne in povzroči okvaro.

5. Povezava rezerv. Rezervoarja	Začetna nastavitvev: Ne	<table border="1" style="width: 100%;"><tr><td>Nastav. sistema</td><td style="text-align: right;">12:00am,Pon</td></tr><tr><td colspan="2">Zmoglj. grelnika</td></tr><tr><td colspan="2">Zaščita pred mrazom</td></tr><tr><td colspan="2">Povez. rezervoarja</td></tr><tr><td colspan="2">Povezava rezerv. Rezervoarja</td></tr><tr><td>▲ Izberi</td><td style="text-align: right;">[↔] Potrdi</td></tr></table>	Nastav. sistema	12:00am,Pon	Zmoglj. grelnika		Zaščita pred mrazom		Povez. rezervoarja		Povezava rezerv. Rezervoarja		▲ Izberi	[↔] Potrdi
Nastav. sistema	12:00am,Pon													
Zmoglj. grelnika														
Zaščita pred mrazom														
Povez. rezervoarja														
Povezava rezerv. Rezervoarja														
▲ Izberi	[↔] Potrdi													

Izberite, če je povezan z nadomestnim rezervoarjem za gretje ali ne.
Če uporabljate Nadom. rez., prosimo nastavite Da.
Povežite termistor nadomestnega rezervoarja in nastavite, ΔT (ΔT uporabite za povišanje temperature na prvotni strani v primerjavi s ciljno temperaturo na drugi strani).

(OPOMBA) Se ne prikaže, če ni opsijske PCB.
Če zmogljivost nadomestnega rezervoarja ni tako velika, prosimo nastavite višjo vrednost za ΔT .

6. Grelnik osn. plošče

Začetna nastavitve: Ne

Nastav. sistema 12:00am,Pon

Izberite, če Grelnik osn. plošče nameščen ali ne.
Če ste nastavili na Da, izberite uporabo grelnika A ali B.

A: Vklopite grelnik, ko grejete samo z delovanjem odtaljevanja
B: Vklopite grelnik pri gretju

Povez. rezervoarja
Povezava rezerv. Rezervoarja
Grelnik rezervoarja

Grelnik osn. plošče

↕ Izberi [↔] Potrdi

7. Alternativni zunanji senzor

Začetna nastavitve: Ne

Nastav. sistema 12:00am,Pon

Nastavite Da, če je zunanji senzor nameščen.
Nadzorovan z opciskim zunanjim senzorjem brez branja zunanjega senzora enote toplotne črpalke.

Povezava rezerv. Rezervoarja
Grelnik rezervoarja
Grelnik osn. plošče

Alternativni zunanji senzor

↕ Izberi [↔] Potrdi

8. Bivalentna povezava

Začetna nastavitve: Ne

Nastav. sistema 12:00am,Pon

Nastavi, če je toplotna črpalka povezana z delovanjem grelnika vode.
Povežite signal zagona grelnika vode v kontaktnem terminalu grelnika vode (glavna PCB).

Nastavi Bivalentna povezava na DA.

Potem prosimo, začnite z nastavitvami v skladu z navodili za daljinski upravljalnik.
Ikona grelnika vode se bo prikazala na zaslonu daljinskega upravljalnika zgoraj.

Grelnik rezervoarja

Grelnik osn. plošče

Alternativni zunanji senzor

Bivalentna povezava

↕ Izberi [↔] Potrdi

Ko je bivalentni priključek nastavljen na DA, lahko izberete dve možnosti vzorca za krmiljenje (SG pripravljeno/Samodejno)

1) SG pripravljeno (na voljo samo, če je dodatno tiskano vezje nastavljeno na DA)

- Vhod za SG pripravljeno iz dodatnega tiskanega vezja za vklop/izklop kotla in toplotne črpalke pod naslednjimi pogoji

Signal inteligentnega energetskega omrežja		Vzorec delovanja
Vcc-bit1	Vcc-bit2	
Odprto	Odprto	Izklop toplotne črpalke, izklop kotla
Kratko	Odprto	Vklop toplotne črpalke, izklop kotla
Odprto	Kratko	Izklop toplotne črpalke, vklop kotla
Kratko	Kratko	Vklop toplotne črpalke, vklop kotla

* Ta bivalentni vhod za SG pripravljeno si deli priključek s [14. SG pripravljeno]. Naenkrat je lahko nastavljena le ena od teh dveh nastavitev.

Ko je ena nastavljena, se druga izklopi.

2) Samodejno (če dodatno tiskano vezje ni nastavljeno, bivalentni vzorec krmiljenja nastavi Samodejno kot privzeto vrednost) V samodejnem načinu delovanja kotla so na voljo 3 različni načini. Delovanje posameznih načinov je prikazano spodaj.

- ① Alternativni (preklopite na delovanje grelnika vode, ko pade pod nastavljeno temperaturo)
- ② Alternativen (omogoči delovanje grelnika vode, ko pade pod nastavljeno temperaturo)
- ③ Napredni paralelni (lahko rahlo zakasni čas delovanja grelnika vode paralelnega delovanja)

Ko je delovanje grelnika vode »ON«, »kontakt grelnika vode« »ON«, bo »_« (poudarek) prikazan pod ikono grelnika vode.

Prosimo, nastavite nastavljeno ciljno temperaturo grelnika vode, da je enaka temperaturi toplotne črpalke.

Ko je temperatura grelnika vode višja od temperature toplotne črpalke, temperature območja ni mogoče doseči, če mešalni ventilni ni nameščen.

Ta izdelek dovoljuje le en signal za nadzor delovanja grelnika vode. Nastavitve delovanja grelnika vode mora izvesti inštalater.

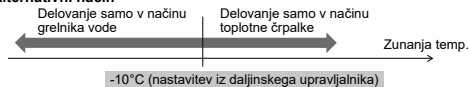
Alternativni način**Paralelni način**

Napredni paralelni način

Za grejte

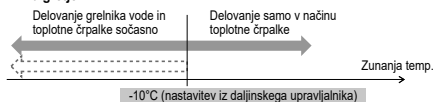

Za rezervoar DHW

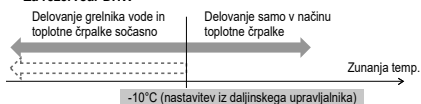

Četudi toplotna črpalka deluje, a temperatura vode ne doseže te temperature več kot 30 minut (nastavitev iz daljinskega upravljalnika)

IN

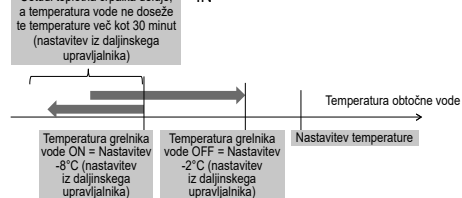

V načinu Napredni paralelni sta nastavitvi za grejte ali za rezervoar lahko sočasni. Med delovanjem načina »Grejte/Rezervoar« se vsakokrat, ko preklopi med načini, izpust grelnika vode ponastavi na OFF. Prosimo, dobro se poglobite v razumevanje značilnosti nadzora grelnika vode, da bi lahko izbrali optimalno nastavitve sistema.

9. Zunanje stikalo

Začetna nastavitve: Ne

Lahko vklopi/izklopi (ON/OFF) delovanje z zunanjim stikalom.

Nastav. sistema	12:00am,Pon
Grelnik osn. plošče	
Alternativni zunanji senzor	
Bivalentna povezava	
Zunanje stikalo	
⬇ Izberi	[←] Potrdi

10. Solarna povezava

Začetna nastavitve: Ne

Nastavite, ko je nameščen grelnik na sončne celice.

Nastavitve vključujejo točke spodaj.

- 1 Nastavite ali nadomestni rezervoar ali rezervoar DHW za povezavo z grelnikom na sončne celice.
- 2 Nastavite temperaturno razliko med termistorjem sončnih celic in nadomestnim rezervoarjem ali termistorjem rezervoarja DHW, da bi upravljali s solarno črpalko.
- 3 Nastavite temperaturno razliko med termistorjem sončnih celic in nadomestnim rezervoarjem ali termistorjem rezervoarja DHW, da bi zaustavili solarno črpalko.
- 4 Zaščita pred mrazom Začetna temperatura za delovanje (prosimo spremenite nastavitve, če uporabljate Glikol.)
- 5 Solarna črpalka preneha delovati, če preseže temperaturo na zgornji meji (ko temperatura rezervoarja preseže označeno temperaturo (70~90°C))

Nastav. sistema	12:00am,Pon
Alternativni zunanji senzor	
Bivalentna povezava	
Zunanje stikalo	
Solarna povezava	
⬇ Izberi	[←] Potrdi

11. Zun. signal napake

Začetna nastavitve: Ne

Nastavite, ko je enota zaslona zunanje napake nameščena. Izklopi stikalo suhega kontakta, ko pride do napake.

(OPOMBA) Se ne prikaže, če ni opcije PCB.

Ko pride do napake, bo signal napake ON.

Ko se na zaslonu izklopi »Zapri«, signal napake ostane vklopljen (ON).

Nastav. sistema	12:00am,Pon
Bivalentna povezava	
Zunanje stikalo	
Solarna povezava	
Zun. signal napake	
⬇ Izberi	[←] Potrdi

12. Nadzor zahtev

Začetna nastavitve: Ne

Nastav. sistema 12:00am,Pon

Nastavite ob nadzoru zahtev.
Prilagodite napetost terminala v obseg 1 ~ 10 V, da bi zamenjali omejitev delujočega toka.

(OPOMBA) Se ne prikaže, če ni opcije PCB.

Analogni vhod [V]	Stopnja [%]
0,0	ne aktivirajte
0,1 ~ 0,6	ne aktivirajte
0,7	10
0,8	10
0,9 ~ 1,1	10
1,2	15
1,3	15
1,4 ~ 1,6	15
1,7	20
1,8	20
1,9 ~ 2,1	20
2,2	25
2,3	25
2,4 ~ 2,6	25
2,7	30
2,8	30
2,9 ~ 3,1	30
3,2	35
3,3	35
3,4 ~ 3,6	35
3,7	40
3,8	40

Analogni vhod [V]	Stopnja [%]
3,9 ~ 4,1	40
4,2	45
4,3	45
4,4 ~ 4,6	45
4,7	50
4,8	50
4,9 ~ 5,1	50
5,2	55
5,3	55
5,4 ~ 5,6	55
5,7	60
5,8	60
5,9 ~ 6,1	60
6,2	65
6,3	65
6,4 ~ 6,6	65
6,7	70
6,8	70
6,9 ~ 7,1	70
7,2	75
7,3	75

Analogni vhod [V]	Stopnja [%]
7,4 ~ 7,6	75
7,7	80
7,8	80
7,9 ~ 8,1	80
8,2	85
8,3	85
8,4 ~ 8,6	85
8,7	90
8,8	90
8,9 ~ 9,1	90
9,2	95
9,3	95
9,4 ~ 9,6	95
9,7	100
9,8	100
9,9 ~	100

*Minimalni tok delovanja je vsakemu modelu določen iz varnostnih razlogov.

*0,2 napetostna histereza je zagotovljena.

*Vrednost napetosti po 2. decimalni točki je skrajšana.

Nastav. sistema 12:00am,Pon

13. SG pripravljeno

Začetna nastavitve: Ne

Preklopite delovanje toplotne črpalke za odprto-kratko 2 terminalov.
Mogoče so nastavitve spodaj

Signal inteligentnega energetskega omrežja	Delovni vzorec
Vcc-bit1	Vcc-bit2
Odprto	Odprto
Kratko	Odprto
Odprto	Kratko
Kratko	Kratko

Nastavitve zmogljivosti 1

- Moč za toplo vodo ___%
- Zmogljivost grelta ___%
- Zmogljivost hlajenja ___°C

Nastavitve zmogljivosti 2

- Moč za toplo vodo ___%
- Zmogljivost grelta ___%
- Zmogljivost hlajenja ___°C

} Nastavljeno z SG pripravljeno nastavitvami daljinskega upravljalnika

(Ko je SG pripravljeno nastavljena na DA, se vzorec bivalentnega krmiljenja nastavi na Samodejno.)

Nastav. sistema 12:00am,Pon

Solarna povezava
Zun. signal napake
Nadzor zahtev
SG pripravljeno

▲ Izberi [←] Potrdi

14. Stikalo zunanj. kompresorja

Začetna nastavitve: Ne

Nastav. sistema 12:00am,Pon

Nastavite, ko je stikalo zunanjega kompresorja povezano.
Stikalo je povezano z zunanji napravami za uravnavanje porabe moči. Razklenjeno prekine delovanje kompresorja. (Gretje ipd. ni prekinjeno).

(OPOMBA) Se ne prikaže, če ni opcije PCB.

Če sledite povezovanju po švicarskih standardih, morate vklopiti stikalo DIP (stikalo 2, pol 3) na tiskanem vezju glavne enote. Sklenjen/razklenjen signal za ON/OFF grelnika posode (za sterilizacijo)

Zun. signal napake
Nadzor zahtev
SG pripravljeno
Stikalo zunanj. kompresorja

▲ Izberi [←] Potrdi

15. Tekočina v obtoku	Začetna nastavitve: Voda	<table border="1" style="width: 100%; border-collapse: collapse;"> <tr> <td style="width: 70%;">Nastav. sistema</td> <td style="width: 30%;">12:00am,Pon</td> </tr> <tr> <td colspan="2">Nadzor zahtev</td> </tr> <tr> <td colspan="2">SG pripravljeno</td> </tr> <tr> <td colspan="2">Stikalo zunanj. kompresorja</td> </tr> <tr> <td colspan="2" style="background-color: #f0f0f0;">Tekočina v obtoku</td> </tr> <tr> <td>▲ Izberi</td> <td style="text-align: right;">[↵] Potrdi</td> </tr> </table>	Nastav. sistema	12:00am,Pon	Nadzor zahtev		SG pripravljeno		Stikalo zunanj. kompresorja		Tekočina v obtoku		▲ Izberi	[↵] Potrdi
Nastav. sistema	12:00am,Pon													
Nadzor zahtev														
SG pripravljeno														
Stikalo zunanj. kompresorja														
Tekočina v obtoku														
▲ Izberi	[↵] Potrdi													

Nastavite obtok grelne vode.

Na voljo sta dve nastavitvi, za vodo in glikol.

(OPOMBA) Če uporabljate tekočino proti zmrzovanju, nastavite glikol. Lahko pride do napake, če so nastavitve napačne.

16. Gretje - Hlajenje	Začetna nastavitve: Ustavi	<table border="1" style="width: 100%; border-collapse: collapse;"> <tr> <td style="width: 70%;">Nastav. sistema</td> <td style="width: 30%;">12:00am,Pon</td> </tr> <tr> <td colspan="2">SG pripravljeno</td> </tr> <tr> <td colspan="2">Stikalo zunanj. kompresorja</td> </tr> <tr> <td colspan="2">Tekočina v obtoku</td> </tr> <tr> <td colspan="2" style="background-color: #f0f0f0;">Gretje - Hlajenje</td> </tr> <tr> <td>▲ Izberi</td> <td style="text-align: right;">[↵] Potrdi</td> </tr> </table>	Nastav. sistema	12:00am,Pon	SG pripravljeno		Stikalo zunanj. kompresorja		Tekočina v obtoku		Gretje - Hlajenje		▲ Izberi	[↵] Potrdi
Nastav. sistema	12:00am,Pon													
SG pripravljeno														
Stikalo zunanj. kompresorja														
Tekočina v obtoku														
Gretje - Hlajenje														
▲ Izberi	[↵] Potrdi													

Lahko menjate med (popravite) gretjem & hlajenjem z zunanjim stikalom.

(Odrpto) : Namesti na Gretje (Gretje+DHW)
 (Kratko) : Namesti na Hlajenje (Hlajenje+DHW)
 (OPOMBA) Ta nastavitve je onemogočena za modele, ki nimajo hlajenja.
 (OPOMBA) Se ne prikaže, če ni opcije PCB.

Funkcije časovnika ni mogoče uporabiti. Avto načina ni mogoče uporabiti.

17. Pospeš. Grelnika	Začetna nastavitve: Ročno	<table border="1" style="width: 100%; border-collapse: collapse;"> <tr> <td style="width: 70%;">Nastav. sistema</td> <td style="width: 30%;">12:00am,Pon</td> </tr> <tr> <td colspan="2">Stikalo zunanj. kompresorja</td> </tr> <tr> <td colspan="2">Tekočina v obtoku</td> </tr> <tr> <td colspan="2">Gretje - Hlajenje</td> </tr> <tr> <td colspan="2" style="background-color: #f0f0f0;">Pospeš. Grelnika</td> </tr> <tr> <td>▲ Izberi</td> <td style="text-align: right;">[↵] Potrdi</td> </tr> </table>	Nastav. sistema	12:00am,Pon	Stikalo zunanj. kompresorja		Tekočina v obtoku		Gretje - Hlajenje		Pospeš. Grelnika		▲ Izberi	[↵] Potrdi
Nastav. sistema	12:00am,Pon													
Stikalo zunanj. kompresorja														
Tekočina v obtoku														
Gretje - Hlajenje														
Pospeš. Grelnika														
▲ Izberi	[↵] Potrdi													

V načinu Ročno lahko uporabnik vklopi Pospeš. Grelnika preko hitrega menija.

Če je izbira »Avto«, bo način Pospeš. Grelnika avtomatično vklopil, če se med delovanjem pojavi napaka.

Pospeš. Grelnika bo deloval glede na zadnjo izbiro načina, izbira načina se Ustavi med delovanjem Pospeš. Grelnika.

Vir Grelnik se bo vklopil (ON) med načinom Pospeš. Grelnika.

18. Signal odtaljevanja	Začetna nastavitve: Ne	<table border="1" style="width: 100%; border-collapse: collapse;"> <tr> <td style="width: 70%;">Nastav. sistema</td> <td style="width: 30%;">12:00am,Pon</td> </tr> <tr> <td colspan="2">Gretje - Hlajenje</td> </tr> <tr> <td colspan="2">Pospeš. Grelnika</td> </tr> <tr> <td colspan="2">Zagon odtaj.</td> </tr> <tr> <td colspan="2" style="background-color: #f0f0f0;">Signal odtaljevanja</td> </tr> <tr> <td>▲ Izberi</td> <td style="text-align: right;">[↵] Potrdi</td> </tr> </table>	Nastav. sistema	12:00am,Pon	Gretje - Hlajenje		Pospeš. Grelnika		Zagon odtaj.		Signal odtaljevanja		▲ Izberi	[↵] Potrdi
Nastav. sistema	12:00am,Pon													
Gretje - Hlajenje														
Pospeš. Grelnika														
Zagon odtaj.														
Signal odtaljevanja														
▲ Izberi	[↵] Potrdi													

Signal za odtaljevanje uporablja isti priključek kot kontakt za bivalentno delovanje na glavni plošči. Ko je signal za odtaljevanje nastavljen na DA, se bivalentni priključek ponastavi na NE. Funkcij signala za odtaljevanje in signala bivalentno delovanje ne morete uporabljati hkrati.

Ko je signal za odtaljevanje nastavljen na DA, se med odtaljevanjem zunanje enote signal za odtaljevanje preklopi na ON. Po koncu odtaljevanja se signal za odtaljevanje preklopi na OFF.
 (Namen tega izhodnega kontakta je zaustavitev notranjih konvektorjev ali vodnih črpalk med odtaljevanjem.)

19. Pretok črpalke	Začetna nastavitve: ΔT	<table border="1" style="width: 100%; border-collapse: collapse;"> <tr> <td style="width: 70%;">Nastav. sistema</td> <td style="width: 30%;">12:00am,Pon</td> </tr> <tr> <td colspan="2">Pospeš. Grelnika</td> </tr> <tr> <td colspan="2">Zagon odtaj.</td> </tr> <tr> <td colspan="2">Signal odtaljevanja</td> </tr> <tr> <td colspan="2" style="background-color: #f0f0f0;">Pretok črpalke</td> </tr> <tr> <td>▲ Izberi</td> <td style="text-align: right;">[↵] Potrdi</td> </tr> </table>	Nastav. sistema	12:00am,Pon	Pospeš. Grelnika		Zagon odtaj.		Signal odtaljevanja		Pretok črpalke		▲ Izberi	[↵] Potrdi
Nastav. sistema	12:00am,Pon													
Pospeš. Grelnika														
Zagon odtaj.														
Signal odtaljevanja														
Pretok črpalke														
▲ Izberi	[↵] Potrdi													

Če je pretok črpalke nastavljen na ΔT, enota nastavi razmerje vklopa črpalke tako, da znaša razlika med dovodom in odvodom vode toliko, kot je nastavljeno z nastavitvijo *ΔT za gretje ON in *ΔT za hlajenje ON v meniju za nastavitve delovanja pri delovanju glede na temperaturo v prostoru.

Če je nastavitve pretoka črpalke nastavljen na Največje razmerje (Maks. obr.), bo enota nastavila razmerje vklopa črpalke na razmerje vklopa, nastavljen z nastavitvijo *Največja hitrost črpalke (Maks. hitrost črpalke) v servisnem meniju za pripravo pri delovanju glede na temperaturo v prostoru.

3-4. Nastav. delovanja

Gretje

20. Temp. vode za gretje ON

Začetna nastavitv: Krivulja kompenz.

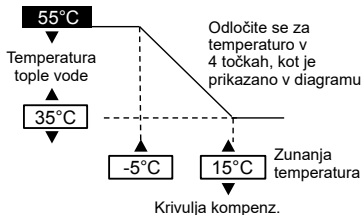

Nastavite ciljno temperaturo vode, da bi upravljali z gretjem.
Krivulja kompenz.: Sprememba ciljne temperature vode v povezavi s spremembo temperature zunanje okolice.
Neposredna: Nastavite temperaturo obtočne vode.

V 2 Sistem območja, Obm. 1 in Obm. 2 Temperatura vode nastavite posebej.

21. Temp. okolice za gretje OFF

Začetna nastavitv: 24°C

Nastavite zunanjo temperaturo za prekinitev gretja.
Razpon nastavitv je od 5°C ~ 35°C

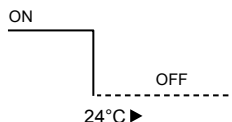

22. ΔT za gretje ON

Začetna nastavitv: 5°C

Nastavite temperaturno razliko med temperaturo ob izhodu & temperaturo ob povratku obtočne vode v načinu gretja.
Ko se razlika v temperaturi poveča, gre za prihranek energije, vendar tudi manj udobja. Ko je razlika manjša, je slabši prihranek energije, vendar več udobja.
Razpon nastavitv je od 1°C ~ 15°C

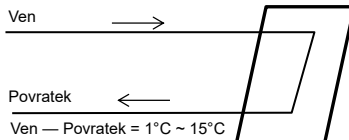

23. Vk./izklop grelnika

a. Zunanj. temperatura grelnika ON

Začetna nastavitv: 0°C

Nastavite zunanjo temperaturo, ko začne delovati Rezervni grelnik.
Razpon nastavitv je od -20°C ~ 15°C

Uporabnik mora nastaviti, če bo grelnik uporabljal ali ne.

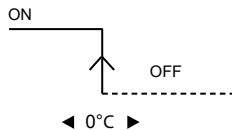

b. Zakasnitev pred vklopom grelnika

Začetna nastavitv: 30 minut

Nastavite zakasnitev od vklopa kompresorja do vklopa grelnika, če ni bila dosežena nastavljena temperatura vode.
Razpon nastavitv je od 10 do 60 minut

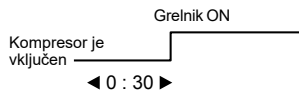

c. Grelnik ON: ΔT ciljne temp.

Začetna nastavitv: -4°C

Nastavite temperaturo vode, pri kateri naj se vključi grelnik v načinu ogrevanja.
Razpon nastavitv je od -10°C ~ -2°C



d. Izk. grelnika: ΔT ciljne temp.

Začetna nastavitv: -2°C

Nastavite temperaturo vode, pri kateri naj se izključi grelnik v načinu ogrevanja.
Razpon nastavitv je od -8°C ~ 0°C

Hlajenje

24. Temp. vode za hlajenje ON

Začetna nastavitev: Krivulja kompenz.

Nastavite ciljno temperaturo vode, da bi upravljali s hlajenjem.
Krivulja kompenz.: Sprememba ciljne temperature vode v povezavi s spremembo temperature zunanje okolice.
Neposredna: Nastavite temperaturo obtočne vode.

V 2 Sistem območja, Obm. 1 in Obm. 2 Temperatura vode nastavite posebej.

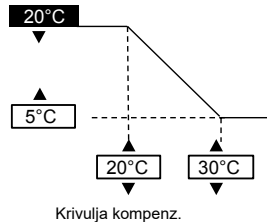

25. ΔT za hlajenje ON

Začetna nastavitev: 5°C

Nastavite temperaturno razliko med temperaturo ob izhodu & temperaturo ob povratku obtočne vode v načinu hlajenja.

Ko se razlika v temperaturi poveča, gre za prihranek energije, vendar nudi manj udobja. Ko je razlika manjša, je slabši prihranek energije, vendar več udobja.

Razpon nastavitve je od 1°C ~ 15°C

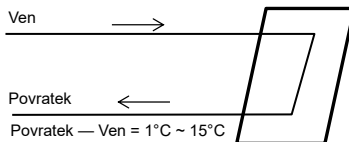

Avto

26. Zun. temp. za (Gretje>Hlajenje)

Začetna nastavitev: 15°C

Nastavite zunanjo temp, ki preklaplja iz gretja v hlajenje z nastavitvijo Avto (Samodejno).

Razpon nastavitve je od 5°C ~ 25°C

Čas presoje je vsako uro

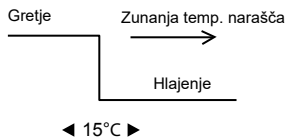

27. Zun. temp. za (Hlajenje>Gretje)

Začetna nastavitev: 10°C

Nastavite zunanjo temperaturo, ki preklaplja iz hlajenja v gretje z nastavitvami Auto (Samodejno).

Razpon nastavitve je od 5°C ~ 25°C

Čas presoje je vsako uro

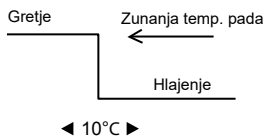

Rezervoar

28. Čas delovanja tal (maks)

Začetna nastavitev: 8 h

Nastavite maks. ure delovanja za gretje.

Ko je maks. čas delovanja skrajšan, lahko pogosteje segreva rezervoar.

To je funkcija za delovanje Gretje + Rezervoar.

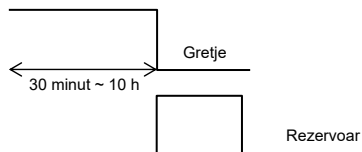

29. Čas ogrev. rezervoarja (maks)

Začetna nastavitev: 60 minut

Nastavite maks. ure gretja za rezervoar.

Ko se maksimalne ure gretja zmanjša, se takoj povrne v način gretja, vendar morda ne bo popolnoma segrel rezervoarja.

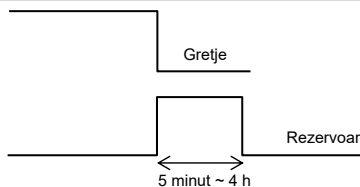

30. Čas pon. ogrev. rezerv.

Začetna nastavitve: -8°C

Nastavite temperaturo za prevretje vode v rezervoarju.
(Ko se segreva samo s toplotno črpalko, (51°C – temperatura ponovnega segrevanja rezervoarja) mora postati maks. temperatura.)

Razpon nastavitve je od -12°C ~ -2°C

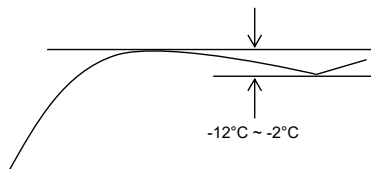
**31. Sterilizacija**

Začetna nastavitve: 65°C 10 minut

Nastavite časovnik za izvajanje sterilizacije.

- ① Nastavite dan & Čas delovanja. (Format Tedenski časovnik)
- ② Temp Sterilizacija (55~75°C # Ob uporabi Rezervni grelnik, je 65°C)
- ③ Čas delovanja (Čas delovanja za način Sterilizacija, ko doseže nastavljenno temperaturo, 5~60 min)

Uporabnik mora nastaviti, če bo ali ne bo uporabljal načina sterilizacije.

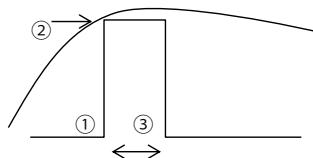
**3-5. Nast. Storitve****32. Maks. hitrost črpalke**

Začetna nastavitve: Odvisno od modela

Običajno nastavitve ni potrebna.

Prosimo, prilagodite, če morate zmanjšati hrup črpalke, ipd.
Poleg tega ima funkcijo čiščenja zraka.

Ko je nastavitve *Pretok črpalke nastavljen na Največje razmerje (Maks. obr.) je to razmerje stalno vklopljeno za črpalko pri delovanju glede na temperaturo v prostoru.

Nast. Storitve	12:00am,Pon	
St. pretoka	Maks. obr.	Delovanje
88:8 L/min	0xCE	Čišč. Zrak
◀ Izberi		

33. Črpanje

Upravljanje s črpanjem

Nast. Storitve	12:00am,Pon
Črpanje:	ON
[↵] Potrdi	

Črpanje poteka!	
[⏻] OFF	

34. Suhi beton

Upravljanje s sušenjem betona.

Izberite uredi, nastavite temperaturo za vsako stopnjo
(1~99 1 je za 1 dan).

Razpon nastavitve je od 25~55°C

Ko je vklopljen ON, se Suhi beton začene.

Ko je v območju 2, posuši obe območji.

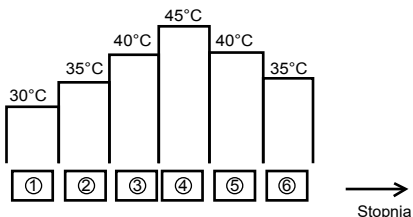
**35. Servisni kontakt**

Omožja nastavitve imena & telefonske številke kontaktne osebe, ko pride do okvare oz. ima stranka težave. (2 točki)

Nast. Storitve	12:00am,Pon
Servisni kontakt:	
Kontakt 1	
Kontakt 2	
▲ Izberi	[↵] Potrdi

Kontakt-1: Bryan Adams	
ABC / abc	0-9 / Drugo
A B C D E F G H I J K L M N O P Q R	
S T U V W X Y Z a b c d e f g h i	
j k l m n o p q r s t u v w x y z	
▼ Izberi	[↵] Enter

4 Servis in vzdrževanje

Če ste pozabili geslo in ne morete upravljati daljinskega upravljalnika

Pritisnite + + za 5 sekund. Prikaže se zaslon za odklepanje gesla, pritisnite Potrdi in se bo ponastavilo. Novo geslo bo 0000. Prosimo, ponovno ga ponastavite. (OPOMBA) Prikaz samo, če je zaklenjen z geslom.

Meni vzdrževanja

Način nastavitve Meni vzdrževanja

Meni vzdrževanja	12:00am,Pon
Preveri sprožilo	
Testni način	
Nastavitev senzorja	
Ponastavi geslo	
▼ Izberi	[↵] Potrdi

Pritisnite + + za 5 sekund.

Točke lahko nastavite

- 1 Preveri sprožilo (Ročno ON/OFF vse funkcionalne dele) (OPOMBA) Ker ni varnostnega ukrepa, prosimo bodite pozorni, da ne povzročite nobene napake, ko upravljate z vsakim kosom (ne vklaplajte črpalke, če v njej ni vode npr.)
- 2 Testni način (Testni zagon)
Običajno ni v uporabi.
- 3 Nastavitev senzorja (razlika odmika zaznane temperature vsakega senzorja v območju -2~2°C) (OPOMBA) Prosimo, uporabljajte samo, ko senzor odstopa. Vpliva na nadzor temperature.
- 4 Ponastavi geslo (Ponastavi geslo)

Splošni meni

Način nastavitve Splošni meni

Splošni meni	12:00am,Pon
Način hlajenja	
Rezervni grelnik	
Ponastavi monitor energije	
Ponastavi zgodovino delovanja	
Smart DHW	
▼ Izberi	[↵] Potrdi

Prosimo, pritisnite + + za 10 s.

Točke lahko nastavite

- 1 Način hlajenja (nastavitev s funkcijo hlajenja/brez) Privzet način je brez (OPOMBA) Ker lahko izbira z/brez načina hlajenja vpliva na porabo energije, bodite pazljivi in je ne spreminjajte brez premisleka. V načinu hlajenja, prosim, bodite pazljivi, če cevovod ni ustrezno izoliran, saj se lahko na ceveh nabere rosa in voda lahko kaplja na tla in jih poškoduje.
- 2 Rezervni grelnik (Uporablja/Ne uporablja rezervnega grelnika) (OPOMBA) Stranka nastavlja različno uporabo ali neuporabo rezervnega grelnika. Ko se nastavitev uporablja, bo zaradi varnosti onemogočen vklop grelnika za primer delovanja proti zmrzovanju. (Prosim, uporabljajte to nastavitev, če jo zahteva javno podjetje.) Z uporabo te nastavitve ne pride do možnosti oddaljevanja zaradi nizko nastavljene temperature grelje in delovanje se lahko zaustavi (H75) Prosimo, nastavite pod vodstvom monterja. Ko se pogosto ustavlja, je to lahko zaradi nezadostne stopnje pretoka obtoka, prenizko nastavljene temperature grelja, ipd.
- 3 Ponastavi monitor energije (izbriši spomin monitorja energije) Prosimo, uporabljajte, ko se selite ali predajate enoto drugi osebi.
- 4 Ponastavi zgodovino delovanja (brisanje pomnilnika zgodovine delovanja) Prosimo, uporabljajte, ko se selite ali predajate enoto drugi osebi.
- 5 Smart DHW (nastavitev parametra načina Smart DHW)
 - a) Zač. čas: Prevretje rezervoarja od nižje temperature vklopa dalje.
 - b) Konč. čas: Prevretje rezervoarja od običajne temperature vklopa dalje.
 - c) Temp. ON: Temperatura prevretja rezervoarja ob zagonu načina Smart DHW.



Priručnik za ugradnju

HIDROMODUL ZRAK-VODA + SPREMNIK

WH-ADC1216H6E5C

Alati potrebni za radove ugradnje

1 Križni odvijač	5 Ključa za cijevi	9 Megametar	58,8 N•m (5,8 kgf•m)
2 Mjerač razine	6 Razvrtač	10 Multimetar	65 N•m (6,5 kgf•m)
3 Električna bušilica	7 Nož	11 Moment-ključ	117,6 N•m (12,0 kgf•m)
4 Natezač	8 Mjerna traka	42 N•m (4,2 kgf•m)	

SIGURNOSNE MJERE

- Pažljivo pročitajte sljedeće »SIGURNOSNE MJERE« prije ugradnje hidromodula zrak-voda + spremnik (u daljem tekstu »jedinica spremnika«).
- Električne radove i radove vezane s vodom moraju obaviti licencirani električar i licencirani vodoinstalater. Osigurajte da koristite točnu nazivnu vrijednost i glavni strujni krug za model koji se ugrađuje.
- Stavke opreza koje su ovdje utvrđene moraju se slijediti jer su ovi važni sadržaji vezani uz sigurnost. Značenje svake korištene oznake je kao u nastavku. Nepravilna ugradnja zbog nepoznavanja ili zanemarivanja uputa dovodi do ozljeda ili oštećenja koja su klasificirana sljedećim oznakama.
- Ovaj priručnik za ugradnju nakon završetka radova ostavite uz jedinicu.

	UPOZORENJE	Ova oznaka prikazuje mogućnost smrtnog ishoda ili ozbiljne ozljede.
	OPREZ	Ova oznaka prikazuje moguće ozljede ili samo oštećenje imovine.



































Stavke kojih se treba pridržavati klasificirane su sljedećim simbolima:

	Simbol s bijelom pozadinom označava stavku koja je ZABRANJENA za rad.
	Simbol s crnom pozadinom označava stavku koja se mora izvršiti.

- Izvedite testiranje kako biste potvrdili da ne dolazi do nepravilnosti nakon ugradnje. Potom korisniku objasnite način rada i održavanje kao što je navedeno u uputama. Podsjetite korisnika da sačuva upute za rad radi buduće upotrebe.
- Ukoliko postoji bilo kakva dvojba o postupku ugradnje ili rada, za savjet i informacije uvijek kontaktirajte ovlaštenog dobavljača.

UPOZORENJE

	Nemojte koristiti nespecificirani kabel, modificirani kabel, spajani kabel ili produžni kabel kao kabel za napajanje. Nemojte dijeliti istu utičnicu s drugim električnim uređajima. Slab kontakt, slaba izolacija ili previsoka struja dovode do strujnog udara ili požara.
	Nemojte vezati kabel za napajanje u snop pomoću trake. Može doći do nenormalnog porasta temperature u kabelu za napajanje.
	Plastične vrećice (pakirni materijal) sklonite od male djece, jer se mogu priljubiti na nos i usta te spriječiti disanje.
	Nemojte koristiti ključ za vodovodne cijevi za ugradnju cjevovoda rashladnog sredstva. On može deformirati cjevovod i prouzročiti nepravilnost u radu jedinice.
	Nemojte kupovati neodobrene električne dijelove za ugradnju, servisiranje, održavanje, itd.. Oni bi mogli prouzročiti električni udar ili požar.
	Nemojte dodavati ili zamjenjivati rashladno sredstvo s nekim drugim osim specificiranog. To može prouzročiti oštećenja proizvoda, eksploziju i ozljedu, itd.
	Posude s tekućinom nemojte stavljati na vrh jedinice spremnika. Time bi se moglo izazvati oštećenje jedinice spremnika i/ili bi moglo doći do požara u slučaju curenja ili prosipanja tekućine na jedinicu spremnika.
	Nemojte koristiti spojnice za kabel na kabelu za priključivanje jedinice spremnika / vanjske jedinice. Koristite specificirani kabel za priključak jedinice spremnika/vanjske jedinice prema uputama PRIKLJUČITE KABEL NA JEDINICU SPREMNIKA i spojite čvrsto na priključak za jedinicu spremnika/vanjsku jedinicu. Pričvrstite kabel tako da nikakva vanjska sila neće imati utjecaja na priključak. Ako spoj ili pričvršćenost nije savršena, to će dovesti do zagrijavanja ili požara na priključku.
	Za električne radove slijedite lokalne standarde za ožičenje, propise i ove upute za ugradnju. Mora se koristiti samostalan strujni krug i jedna utičnica. Ako nije dovoljan kapacitet strujnog kruga ili je pronađen kvar u električnim radovima, to će dovesti do strujnog udara ili požara.
	Kod radova instaliranja kruga za vodu slijedite odgovarajuće europske i nacionalne propise (uključujući normu EN61770) te vodoinstalaterske i građevinske pravilnike.
	Za ugradnju angažirajte dobavljača ili stručnjaka. Ako ugradnja koju je izvršio korisnik nije pravilna, to će prouzročiti istjecanje vode, strujni udar ili požar.
	<ul style="list-style-type: none"> Ovo je model R410A, prilikom povezivanja na cjevovod nemojte koristiti nikakve postojeće (R22) cijevi i konusne matice. Njihovo korištenje može dovesti do nenormalno visokog tlaka u rashladnom krugu (cjevovodu) i vjerojatno rezultirati eksplozijom i ozljedama. Koristite isključivo rashladno sredstvo R410A. Debljina bakrenih cijevi koje se koriste s R410A mora biti 0,8 mm ili veća. Nikada nemojte koristiti bakrene cijevi tanje od 0,8 mm. Poželjno je da je količina preostalog ulja manja od 40 mg/10 m.

	Prilikom postavljanja ili premještanja jedinice spremnika, nemojte dopustiti da se bilo kakva druga tvar, osim specificiranog rashladnog sredstva, primjerice zrak itd., miješa u krug s rashladnim sredstvom (cjevovod). Miješanje zraka i drugih tvari izazova abnormalno visok tlak u rashladnom krugu i rezultira eksplozijom, ozljedom, itd.
	Strogo se pridržavajte ovih uputa za ugradnju. Ako je ugradnja nepravilna, doći će do istjecanja vode, strujnog udara ili požara.
	Montirajte na jak i čvrst položaj koji je u mogućnosti da podnese težinu kompleta. Ako nije dovoljno čvrsto ili ugradnja nije izvedena pravilno, komplet će pasti i dovesti do ozljeda.
	Preporučuje se da se ovu opremu instalira s FID sklopkom (RCD) na mjestu ugradnje sukladno odgovarajućim nacionalnim pravilima ožičenja ili nacionalnim sigurnosnim mjerama za rezidualnu struju.
	Tijekom ugradnje, prije pokretanja kompresora pravilno montirajte cjevovod rashladnog sredstva. Rad kompresora bez pričvršćenog cjevovoda rashladnog sredstva i otvorenih ventila dovodi do usisavanja zraka, abnormalno visokog tlaka u rashladnom krugu i rezultira eksplozijom, ozljedom itd.
	Tijekom postupka isključivanja pumpe, zaustavite kompresor prije uklanjanja cijevi rashladnog sredstva. Uklanjanje cjevovoda rashladnog sredstva za vrijeme rada kompresora i otvorenih ventila dovodi do usisavanja zraka, abnormalno visokog tlaka u rashladnom krugu i rezultira eksplozijom, ozljedom itd.
	Pritegnite konusnu maticu s moment-ključem prema navedenom načinu. Ako je konusna matica previše stegnuta, nakon duljeg vremenskog razdoblja, konus može puknuti i prouzročiti curenje rashladnog plina.
	Nakon dovršetka ugradnje, provjerite da nema curenja rashladnog plina. To može stvoriti otrovni plin kad rashladno sredstvo dođe u kontakt s vatrom.
	Ako tijekom rada dođe do curenja rashladnog plina, prozračite prostoriju. Pogasite sve izvore plamena, ako ih ima. Kad rashladno sredstvo dođe u kontakt s vatrom oni mogu prouzročiti stvaranje otrovnog plina.
	Koristite isključivo isporučene ili specificirane dijelove za ugradnju, u protivnom, može doći do vibriranja zbog labavosti, istjecanja vode, električnog udara ili požara.
	Ukoliko postoji bilo kakva dvojba o postupku ugradnje ili rada, za savjet i informacije uvijek kontaktirajte ovlaštenog dobavljača.
	Odaberite lokaciju na kojoj, u slučaju istjecanja vode, curenje neće prouzročiti oštećenje druge imovine.
	Prilikom postavljanja električne opreme na drvenu građevinu s konstrukcijom od metalnih letvi ili žičane mreže, prema standardu za električne uređaje, nije dopušten nikakav električni kontakt između opreme i građevine. Između njih se mora postaviti izolacija.
	Svi radovi na jedinici spremnika nakon skidanja panela pričvršćenih vijcima moraju se izvoditi pod nadzorom ovlaštenog dobavljača i licenciranog izvođača radova ugradnje.
	Ovaj sustav je uređaj za višestruku opskrbu. Prije pristupa priključcima jedinice neophodno je iskopčati sve krugove napajanja.
	Za napajanje hladnom vodom koja ima regulator protustruje, kontrolni ventili ili vodomjer s kontrolnim ventilom, neophodna je oprema za toplinsku rastezljivost vode u sustavu vruće vode. U suprotnom, doći će do istjecanja vode.
	Zbog uklanjanja nečistoća, prije priključivanja jedinice spremnika moraju se isprati ugrađene cijevi. Nečistoće mogu oštetiti komponente jedinice spremnika.
	Ova ugradnja može biti podložna važećim propisima građevinske regulative o dobivanju dozvole koji vrijede u zemlji, a prema kojima je obavezno obavijestiti lokalne vlasti prije radova na ugradnji.
	Jedinica spremnika se mora transportirati i čuvati uspravno i u suhom okruženju. Prilikom prenošenja u zgradu može se položiti na poleđinu.
	Radovi na jedinici spremnika nakon skidanja poklopca prednje ploče pričvršćene vijcima moraju se izvoditi pod nadzorom ovlaštenog dobavljača, licenciranog izvođača radova ugradnje, stručne osobe i osobe koja radi prema uputama.
	Ova jedinica mora biti pravilno uzemljena. Električno uzemljenje ne smije biti spojeno na cijev plina, cijev za vodu, uzemljenje gromobrana ili telefon. U protivnom, prisutna je opasnost od električnog udara u slučaju kidanja ili probijanja izolacije ili kvara električnog uzemljenja na jedinici spremnika.
 OPREZ	
	Nemojte postavljati jedinicu spremnika na mjestu gdje može doći do curenja zapaljivog plina. U slučaju curenja plina i akumulacije oko jedinice, može doći do požara.
	Nemojte ispuštati rashladno sredstvo tijekom radova na cjevovodu zbog ugradnje, ponovne ugradnje i za vrijeme popravka rashladnih dijelova. Budite pažljivi s rashladnom tekućinom, može prouzročiti smrtotinu.
	Nemojte instalirati ovaj uređaj u praonici rublja na nekom drugom vrlo vlažnom mjestu. Takvo stanje uzrokovat će hrdanje i oštećenje jedinice.
	Uvjerite se da izolacija kabela za napajanje ne dodiruje vruće dijelove (tj. cijevi rashladnog sredstva, cijevi za vodu) kako biste spriječili kvar izolacije (topljenje).
	Nemojte primjenjivati preveliku snagu na cijevima za vodu kojom biste oštetili cijevi. Ako dođe do istjecanja vode, to će dovesti do potapanja i oštećenja druge imovine.
	Nemojte transportirati jedinicu spremnika s vodom unutar jedinice. To bi moglo uzročiti oštećenje jedinice.
	Odvodni cjevovod izvedite kao što je navedeno u uputama za montažu. Ako odvod nije savršen, voda može ući u prostoriju i oštetiti namještaj.
	Odaberite položaj za ugradnju koji je lak za održavanje. Jedinica spremnika trajno je spojena na vodovod.
	Spajanje napajanja na jedinicu spremnika. <ul style="list-style-type: none"> • Točka napajanja mora biti lako dostupno mjesto radi isključivanja napajanja u slučaju nužde. • Moraju se slijediti lokalni, nacionalni standardi za ožičenje, pravila i ove upute za ugradnju. • Preporučuje se trajno spajanje na prekidač kruga. <ul style="list-style-type: none"> - Napajanje 1: Koristite odobreni 30 A 2-polni prekidač kruga s minimalnim kontaktnim razmakom od 3,0 mm. - Napajanje 2: Koristite odobreni 30 A 2-polni prekidač kruga s minimalnim kontaktnim razmakom od 3,0 mm.
	Osigurajte ispravan polaritet na svim ožičenjima. U protivnom može doći do strujnog udara ili požara.
	Nakon instalacije, provjerite stanje istjecanja vode u području spajanja tijekom probnog pokretanja. Ako dođe do propuštanja, to će dovesti do oštećenja druge imovine.
	Ukoliko jedinica spremnika ne bude radila dulje vrijeme, potrebno je ispuštiti vodu unutar jedinice spremnika.
	Radovi na ugradnji. Za ugradnju možda budu potrebne tri ili više osoba. Težina jedinice spremnika može uzrokovati ozljedu ako je nosi jedna osoba.

Priključeni dodaci

Br.	Dodatni dio	Kol.	Br.	Dodatni dio	Kol.
1	Podesiva stopa 	4	3	Brтва 	1
2	Ispušno koljeno 	1	4	Poklopac daljinskog upravljača 	1

Dodatni dodaci

Br.	Dodatni dijelovi	Kol.
5	Dodatni PCB (CZ-NS4P)	1
6	Mrežni adapter (CZ-TAW1) i produžni kabel (CZ-TAW1-CBL)	1

Dodaci za isporuku na terenu (opcija)

Br.	Dio		Model	Specifikacije	Proizvođač
i	Komplet 2-smjernog ventila	Elektromotorni aktuator	SFA21/18	AC230V	Siemens
	*Model za hlađenje	2-smjerni ventil	VV146/25		Siemens
ii	Sobni termostat		PAW-A2W-RTWIWRED	AC230V	-
			Bežični		
iii	Ventili za miješanje	-	167032	AC230V	Caleffi
iv	Pumpa	-	Yonos 25/6	AC230V	Wilo
v	Senzor za Akum. Topl.	-	PAW-A2W-TSBU	-	-
vi	Vanjski senzor	-	PAW-A2W-TSOD	-	-
vii	Zonski senzor vode	-	PAW-A2W-TSHC	-	-
viii	Zonski senzor prostorije	-	PAW-A2W-TSRT	-	-
ix	Solarni senzor	-	PAW-A2W-TSSO	-	-

■ Preporučuje se kupnja dodatka za isporuku na terenu navedenih u gornjoj tablici.

Dijagram dimenzija

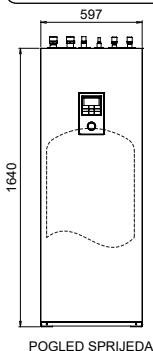

Dijagram položaja cijevi

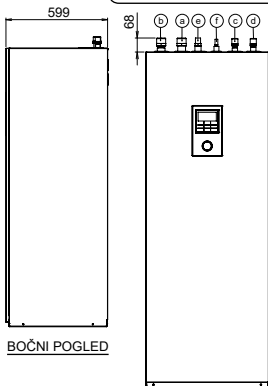

Dijagram glavnih dijelova

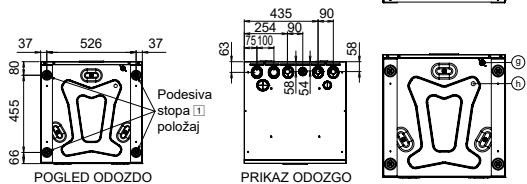
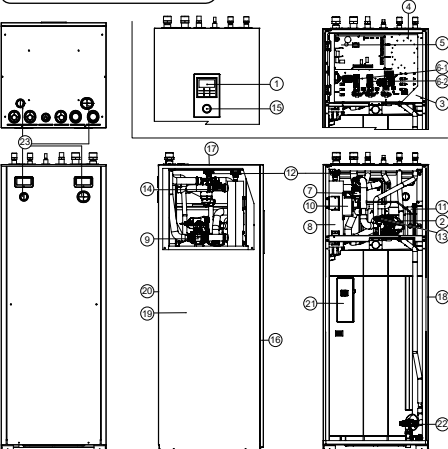

- 1 Daljinski upravljač
- 2 Pumpa za vodu
- 3 Poklopac upravljačke ploče
- 4 Upravljačka ploča
- 5 Glavna tiskana pločica
- 6 Jednofazni RCCB/ELCB (glavno napajanje)
- 7 Jednofazni RCCB/ELCB (pomoćni grijaač)
- 8 Komplet magnetskog filtra za vodu
- 9 Sklop grijača
- 10 3-smjerni ventil
- 11 Zaštita od preopterećenja (nije vidljiv)
- 12 Ekspanzijska posuda
- 13 Ventil za ispuštanje zraka
- 14 Rasteretni tlačni ventil
- 15 Senzor protoka
- 16 Manometar za mjerenje tlaka vode
- 17 Prednja ploča
- 18 Gornja ploča
- 19 Desna ploča
- 20 Lijeva ploča
- 21 Stražnja ploča
- 22 Senzor spremnika (nije vidljiv)
- 23 Sigurnosni ventil
- 24 Čahura (4 komada)

Cijevni priključak	Funkcija	Dimenzija priključka
Ⓐ	Ulaz vode (iz mjesta grijanja/hlađenja)	R 1 1/2"
Ⓑ	Izlaz vode (do mjesta grijanja/hlađenja)	R 1 1/2"
Ⓒ	Ulaz hladne vode (spremnik domaće tople vode)	R 3/4"
Ⓓ	Izlaz vruće vode (spremnik domaće tople vode)	R 3/4"
Ⓔ	Rashladni plin	7/8-14UNF
Ⓣ	Rashladna tekućina	5/8-18UNF
Ⓚ	Ispust spremnika domaće tople vode (slavina za ispušt)	Rc 1/2"
Ⓛ	Vrsta: Kuglasti ventil	
Ⓜ	Otvor za odvod vode	---

Model	Kapacitet (L)	Težina (kg)	
		Prazan	Pun
WH-ADC1216H6ESC	185	101	286

1 ODABERITE NAJBOLJU LOKACIJU

Prije odabira mjesta za instaliranje pribavite odobrenje korisnika.

- Ugradite jedinicu spremnika u zatvorenom prostoru samo na mjestu zaštićenom od mraza.
- Mora se ugraditi na ravnoj, vodoravnoj i tvrdog površini.
- Pored jedinice spremnika ne smije postojati nikakav izvor topline ili pare.
- Mjesto gdje je dobra cirkulacija zraka.
- Mjesto gdje odvod može biti lako izveden (npr. prostorija s dodatnom opremom).
- Mjesto gdje buka zbog rada jedinice spremnika neće izazvati neprijatnost po korisnika.
- Mjesto gdje je jedinica spremnika udaljena od ulaznih vrata.

- Mjesto kojem se lako prilazi zbog održavanja.
 - Osigurajte da se održava minimalna razdaljina, kao što je prikazano dolje, od zida, stropa ili drugih zapreka.
 - Mjesto u kojemu se neće pojaviti ispuštanja zapaljivog plina.
 - Zaštite jedinicu spremnika kako bi se spriječila njeno prevrtanje slučajno ili tijekom zemljotresa.
- Izbjegavajte ugradnje koje jedinicu spremnika izlažu bilo kojim od sljedećih uvjeta:
- Neobični okolni uvjeti; ugradnja gdje ima mraza ili gdje bi se mogla izložiti nepovoljnim vremenskim uvjetima.
 - Ulaz napona prekoračuje specificirani napon.

Potreban prostor za ugradnju

(Jedinica: mm)

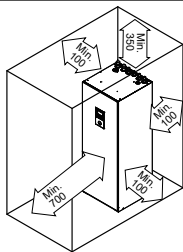

Transport i rukovanje

- Budite pažljivi tijekom transporta jedinice kako se ne bi oštetila udarom.
- Skinite pakirni materijal tek kad stigne na željenu lokaciju za ugradnju.
- Za ugradnju možda budu potrebne tri ili više osoba. Težina jedinice spremnika može uzrokovati ozljedu ako je nosi jedna osoba.
- Jedinica spremnika može se transportirati i u uspravnom i u vodoravnom položaju.
 - Ako se transportira u vodoravnom, pobrinite se da prednja strana pakirnog materijala (na kojoj je ispisano »FRONT« (NAPRIJED)) bude okrenuta prema gore.
 - Ako se transportira u uspravnom, koristite otvore za ruke na bočnim stranama, gurnite i pomjerite na željenu lokaciju.
- Pričvrstite Podesivu stopu 1, ako je jedinica spremnika ugrađena na neravnu površinu.

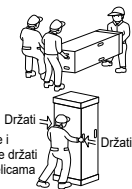

2 ZA BUŠENJE OTVORA U ZIDU I MONTAŽU KOŠULJICE CIJEVI

- Izbušite Ø70 mm kroz otvor.
- Umetnite košuljicu za cijev u otvor.
- Pričvrstite tuljak na košuljicu.
- Odrežite košuljicu do oko 15 mm njezinog izvirivanja iz zida.

OPREZ

- ⚠️ Kad je zid šupalj, koristite košuljicu za sklop cijevi kako biste spriječili da miševi pregrizu spojni kabel.

- Završite brtvljenjem košuljice pomoću kita ili katranizirane smjese u završnoj fazi.

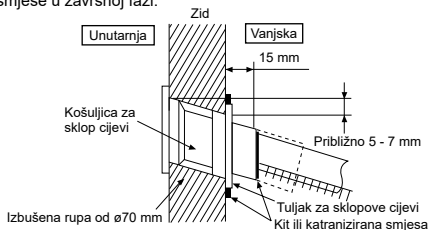

3 UGRADNJA CIJEVI

ZAHTJEVI ZA KVALITETU VODE

Mora se koristiti voda koja udovoljava Europskom standardu kvalitete vode 98/83 EZ. Životni vijek spremnika skratit će se ako se koristi podzemna voda (uključujući i izvorsku vodu ili vodu iz bunara).

U spremnik se ne smije ulijevati voda iz slavine koja sadrži onečišćujuće tvari kao što su sol i kiseline te druge nečistoće zbog kojih spremnik i njegove komponente mogu korodirati.

Tipična ugradnja cijevi

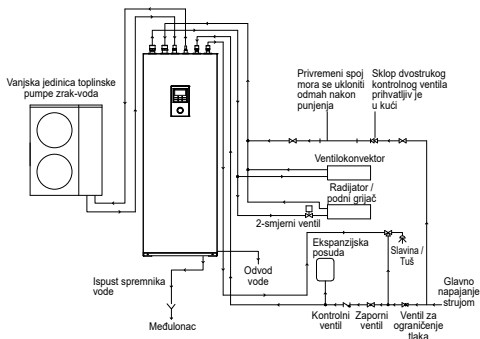

Pristup internim komponentama

⚠️ UPOZORENJE

Ovaj dio predviđen je samo za ovlaštenog i licenciranog električara/vodoinstalatera. Radovi iza prednje ploče koju pričvršćuju vijci smiju se izvršiti samo uz nadzor kvalificiranog izvođača radova, instalatera ili servisera.

⚠️ OPREZ

Prednju ploču otvarajte ili zatvarajte pažljivo. Teška donja prednja ploča može ozlijediti prste.

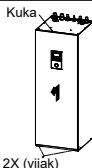

2X (vijak)

Otvaranje i zatvaranje prednje ploče 16

- Izvadite 2 vijka za montažu s donje strane prednje ploče 16.
- Gurnite je nagore kako bi se oslobodila kuckica donje prednje ploče 16.
- Za zatvaranje obrnite gornje korake 1-2.

Ugradnja cijevi rashladnog sredstva

Ova jedinica spremnika namijenjena je za kombinaciju s Panasonicovom vanjskom jedinicom toplinske pumpe zrak-voda. Ako se u kombinaciji s Panasonicovom jedinicom spremnika koristi vanjska jedinica od drugog proizvođača, nije zajamčen optimalan rad i pouzdanost sustava. Prema tome, u takvim slučajevima nije moguće dati jamstvo.

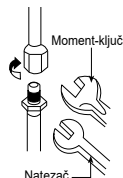

- Priključite jedinicu spremnika vanjske jedinice toplinske pumpe zrak-voda koristeći ispravnu veličinu cijevi.

Model		Veličina cjevovoda (moment)	
Jedinica spremnika	Vanjska jedinica	Plin	Tekućina
WH-ADC1216H6E5C	WH-UX09HE5,	ø15,88mm (5/8") [65 N•m]	ø9,52mm (3/8") [42 N•m]
	WH-UX12HE5,		
	WH-UD12HE5,		
	WH-UD16HE5		

⚠ OPREZ

Nemojte previše pritezati, pretjerano pritezanje može uzrokovati ispuštanje plina.

- Molimo vas da nakon umetanja konusne matice na bakrenu cijev napravite proširenje (nalazi se na dijelu spoja sklopa cijevi). (U slučaju korištenja duge cijevi)
- Nemojte koristiti ključ za vodovodne cijevi za otvaranje cjevovoda rashladnog sredstva. Konusna matica može se slomiti i uzrokovati propuštanje. Upotrijebite odgovarajući natezač ili prstenast ključ.
- Priključivanje cijevi:
 - Poravnajte središta cijevi i prstima dovoljno zategnite konusnu maticu.
 - Nadalje, pritegnite konusnu maticu momentnim ključem u specifičan zatezni moment kao što je navedeno u tablici.

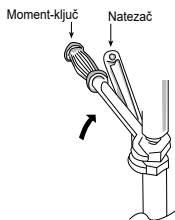

⚠ OPREZ

Nemojte previše pritezati, pretjerano pritezanje može uzrokovati istjecanje vode.

Nemojte snažno gurati i povlačiti cjevovod rashladnog sredstva jer deformirane cijevi mogu prouzročiti istjecanje rashladnog sredstva.

- Obavezno izolirajte cijevi gruba vode kako biste spriječili smanjivanje kapaciteta grijanja.
- Nakon instalacije, provjerite stanje istjecanja vode u području spajanja tijekom probnog pokretanja.
- Nepravilno spajanje cijevi može uzročiti nepravilan rad jedinice spremnika.
- Zaštita od mraza: Ako je jedinica spremnika izložena mrazu za vrijeme kvara na napajanje energijom ili kvara u radu pumpe, izvršite drenažu sustava. Kad je voda u sustavu u stanju mirovanja, vjerojatno će doći do zamrzavanja, što može oštetiti sustav. Uvjerite se da je napajanje energijom isključeno prije drenaže. Sklop grijača ⑧ se može oštetiti prilikom suhog grijanja.
- Otpornost na koroziju: Dupleks nehrđajući čelik je prirodno otporan na koroziju za vodu iz vodovodne mreže. Nije potrebno nikakvo posebno održavanje kako bi se održala ova otpornost. Ipak, povedite računa da nema jamstva na jedinicu spremnika kad se koristi uz privatnu opskrbu vodom.
- Preporučuje se korištenje posude (lokalna nabava) za prikupljanje vode iz jedinice spremnika ako dođe do istjecanja vode.

REZANJE I PROŠIRIVANJE CIJEVI

- Pomoću klijesta za cijevi odrežite i potom uklonite strugotine.
- Strugotine uklonite korištenjem razvrtača. Ako se strugotine ne uklone, može doći do curenja plina. Okrenite završetak cijevi prema dolje kako bi se izbjeglo prodiranje metalnog praha u cijev.
- Nakon umetanja konusne matice na bakrene cijevi napravite proširenje.

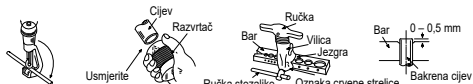

- Za rezanje
- Za uklanjanje ostataka
- Za proširenje



Kad je pravilno prošireno, vanjska površina konusa će ravnomjerno sjajiti i biti jednake debljine. Budući da prošireni dijelovi dolaze u kontakt s priključcima, pažljivo provjerite završetak proširenja.

Ugradnja cijevi za vodu

- Za ugradnju kruga vode angažirajte licenciranog vodoinstalatera.
- Ovaj krug za vodu mora zadovoljavati mjerodavne europske i nacionalne propise (uključujući EN61770) te lokalne propise građevinske regulative.
- Osigurajte da sve komponente ugrađene u krug vode mogu podnijeti tlak vode tijekom rada.
- Nemojte koristiti istrošenu cijev.
- Nemojte primjenjivati preveliku silu na cijevi koja može oštetiti cijevi.
- Odaberite prikladno brtvilo koji može podnijeti tlakove i temperature sustava.
- Obavezno koristite dva natezača kako biste pritegnuli spoj. Matice dodatno pritegnite moment ključem određenim zateznim momentom, kako je navedeno u tablici.
- Prekrijte kraj cijevi kako biste spriječili prljavštinu i prašinu kod umetanja kroz zid.
- Ako je nemjedna metalna cijev korištena za instalaciju, obavezno izolirajte cijevi kako biste spriječili galvansku koroziju.
- Nemojte spajati galvanizirane cijevi, to će uzročiti galvansku koroziju.
- Za sve spojeve na jedinicu spremnika koristite ispravnu maticu, a prije ugradnje očistite sve cijevi s vodom iz slavine. Za pojednostavljene pogledajte dijagram položaja cijevi.

Cijevni priključak	Veličina matice	Moment
Ⓐ & Ⓑ	RP 1 1/4"	117,6 N•m
Ⓒ & Ⓓ	RP 3/4"	58,8 N•m

(A) Mjesto grijanja/Cjevovod hlađenja

- Spojite priključak cijevi jedinice spremnika ⑧ na priključak izlaza panelnog/podnog grijača.
- Spojite priključak cijevi jedinice spremnika ⑧ na priključak ulaza panelnog/podnog grijača.
- Nepravilno spajanje cijevi može uzročiti nepravilan rad jedinice spremnika.
- Pogledajte tablicu ispod za projektnu brzinu protoka za svaku pojedinu vanjsku jedinicu.

Jedinica spremnika	Model	Projektna brzina protoka (L/nim)	
		Hlađenje	Grijanje
WH-ADC1216H6E5C	Vanjska jedinica		
	WH-UX09HE5	20,1	25,8
	WH-UX12HE5	28,7	34,4
	WH-UD12HE5	28,7	34,4
	WH-UD16HE5	35,0	45,9

(B) Cjevovod spremnika domaće tople vode

- Strogo se preporučuje ugradnja ekspanzijske posude (lokalna nabava) u krugu spremnika domaće tople vode. Pogledajte dio Tipična ugradnja cijevi kako biste locirali ekspanzijsku posudu.
 - Preporučeni unaprijed postavljeni tlak ekspanzijske posude (lokalna nabava) = 0,35MPa (3,5 bara)
- Ako je tlak vode veći ili je dovod vode iznad 500kPa, ugradite ventili za ograničenje tlaka za dovod vode. Ako je tlak viši od toga, može oštetiti jedinicu spremnika.
- Iznimno je važno ugraditi ventil za ograničenje tlaka (lokalna nabava) na liniji cijevnog priključka ③ za jedinicu spremnika. Pogledajte dio Tipična ugradnja cijevi kako biste locirali oba ta ventila. Specifikacije preporučenog ventila za ograničenje tlaka:
 - Postaviti tlak: 0,35 MPa (3,5 bara)
- Neophodno je spojiti slavinu na priključak cijevi jedinice spremnika ⑨ i glavni dovod vode kako bi se voda dovodila na odgovarajuću temperaturu za korištenje tuša ili slavine. Ukoliko se ne uradi kako je navedeno, može doći do oparivanja vrelom vodom.
- Nepravilno spajanje cijevi može izazvati nepravilan rad jedinice spremnika.

(C) Ugradnja ispušnog koljena i crijeva

- Pričvrstite ispušno koljeno ② i zaptivku ③ na dno otvora za odvod vode ①.

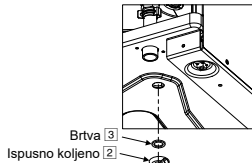

- Upotrijebite ispusno crijevo unutarnjeg promjera 17 mm.
- To crijevo mora se ugraditi u stalno silaznom smjeru i okruženju bez smrzavanja. Nepravilan ispušni cjevovod može uzrokovati curenje vode i time oštetiti namještaj.
- Ako je odvodno crijevo dugačko, uporabite metalni nosač duž crijeva kako bi se izbjeglo savijanje prema ispušnoj cijevi.
- Provedite odvodno crijevo na otvoreno, kao što je prikazano.

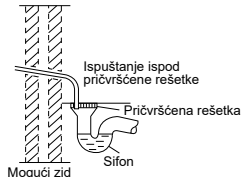

Ilustracija vođenja odvodnog crijeva na izvan prostorije

- Nemojte umetati to crijevo u kanalizacijsku ili odvodnu cijev u kojoj se može stvarati amonijev plin, sumporni plin, itd.
- Prema potrebi, upotrijebite crijevnu stezaljku kako biste dodatno zategnuli crijevo na spojniku odvodnog crijeva kako biste spriječili curenje.
- Voda će kapati iz tog crijeva i stoga se izlaz tog crijeva mora ugraditi na području u kojem se ne može blokirati izlaz.

(D) Ispust spremnika domaće tople vode (slavina za ispušt) i Cjevovod sa sigurnosnim ventilom

- Sigurnosni ventil 0,8MPa (8 bara) ugrađen u spremnik domaće tople vode.
- Slavina za ispušt i sigurnosni ventil za ispušt dijele isti izlaz za ispušt.
- Upotrijebite muški priključak R $\frac{1}{2}$ " za ovaj priključak izlaza za ispušt (cijevni priključak ④).
- Cjevovod se uvijek mora postaviti u neprekidnom padu. Ne smije biti dulji od 2 metra i sa ne više od 2 koljena, te se ne smije dopustiti nakupljanje kondenzata niti pojavu zamrzavanja.
- Cijev iz ovog spoja na izlaz ispusta se ne smije zatvarati. Ispust mora biti slobodan.
- Kraj ovoj cjevovodu mora biti takav da izlaz bude vidljiv i ne može uzrokovati nikakvu štetu. Čuvati udaljeno od električnih komponenti.
- Preporučuje se namjestiti lonac u ovaj ④ cjevovod. Medulonac treba biti vidljiv i pozicioniran dalje od okruženja koje se zamrzava i dalje od električnih komponenti.

4 PRIKLJUČITE KABEL NA JEDINICU SPREMNIKA

⚠ UPOZORENJE

Ovaj dio predviđen je samo za ovlaštenog i licenciranog električara. Radovi iza poklopca upravljačke ploče ③ koju pričvršćuju vijci smiju se izvršiti samo uz nadzor kvalificiranog izvođača radova, instalatera ili servisera.

⚠ OPREZ

Budite posebno oprezni kada otvarate poklopac upravljačke ploče ③ i upravljačku ploču ④ kod instaliranja i servisiranja jedinice. Propust može uzrokovati ozljedu.



Pričvršćenje kabela za napajanje i priključnog kabela

1. Priključni kabel između jedinice spremnika i vanjske jedinice treba biti odobreni fleksibilni kabel obložen polikloroprenom tipске oznake 60245 IEC 57 ili jači kabel. Pogledajte donju tablicu sa zahtjevima veličine kabela.

Model		Veličina priključnog kabela
Jedinica spremnika	Vanjska jedinica	
WH-ADC1216H6E5C	WH-UX09HE5, WH-UX12HE5, WH-UD12HE5, WH-UD16HE5	4 x min 4,0 mm ²

- Osigurajte da su boje žica jedinice spremnika i broj priključka isti kao kod odgovarajuće jedinice spremnika.
 - Kabel za uzemljenje treba biti dulji od drugih žica, kao što je prikazano na slici, radi električne sigurnosti u slučaju isključivanja kabela iz držača (obujmica).
2. Izolacijski uređaj mora biti spojen na kabel za napajanje.
 - Izolacijski uređaji (prekidač strujnog kruga) trebaju imati razmak među kontaktima od najmanje 3,0 mm.
 - Priključite odobrenu vrstu kabela za napajanje 1 obloženog polikloroprenom i kabela za napajanje 2, tipске oznake 60245 IEC 57 ili jači kabel na priključnu ploču i priključite drugi kraj kabela na izolacijske uređaje (prekidač strujnog kruga). Pogledajte donju tablicu sa zahtjevima veličine kabela.

Model		Kabel za napajanje	Veličina kabela	Izolacijski uređaji	Preporučeni RCD
Jedinica spremnika	Vanjska jedinica				
WH-ADC1216H6E5C	WH-UD12HE5	1	3 x min 2,5 mm ²	30A	30 mA, 2P, tip A
		2	3 x min 4,0 mm ²	30A	30 mA, 2P, tip AC
	WH-UD16HE5 WH-UX09HE5 WH-UX12HE5	1	3 x min 4,0 mm ²	30A	30 mA, 2P, tip A
		2	3 x min 4,0 mm ²	30A	30 mA, 2P, tip AC

3. Kako biste spriječili oštećenje kabela i žica na oštrim rubovima, kabel i žica moraju se provući kroz čahuru (smještena na dnu upravljačke ploče) ispred priključne ploče. Čahura se mora koristiti i ne smije se ukloniti.

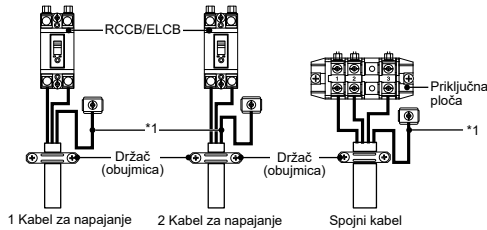
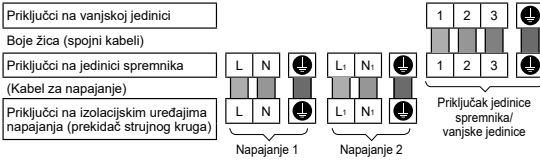

Vijak terminala	Pritezni moment cN•m (kgf•cm)
M4	157~196 {16~20}
M5	196~245 {20~25}

*1 - Iz sigurnosnih razloga, kabel za uzemljenje mora biti dulji od ostalih kabela.

PROPISANI NAČIN GULJENJA ŽICA I SPAJANJA

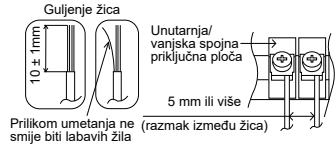

ZAHTEJEVI SPAJANJA

Za jedinicu spremnika s WH-UX09HE5, WH-UX12HE5, WH-UD12HE5, WH-UD16HE5

- Napajanje 1 opreme ispunjava zahtjeve norme IEC/EN 61000-3-12.
 - Napajanje 1 opreme treba se spojiti na odgovarajuću električnu mrežu koja ima kapacitet struje $\geq 100A$ po fazi. Provjerite s tijelom nadležnim za opskrbu energijom kako biste se uvjerali je li kapacitet struje na točki sučelja dostatan za ugradnju opreme.
 - Napajanje 2 opreme ispunjava zahtjeve norme IEC/EN 61000-3-12.
 - Napajanje 2 opreme treba se priključiti na odgovarajuću električnu mrežu sa sljedećom maksimalnom dozvoljenom impedancijom sustava Z_{max} na sučelju na točki: 0,255 Ω .
- Obratite se nadležnim tijelima za opskrbu električnom energijom kako biste osigurali da je napajanje 2 priključeno samo na napajanje 2 navedenom ili manjom impedancijom.

5 PUNJENJE I PRAŽNENJE VODE

- Prije izvođenja sljedećih koraka, uvjerite se da su sve cijevi ugrađene na pravilan način.

NAPUNITE VODOM

Za spremnik domaće tople vode

1. Postavite ispušni spremnika domaće tople vode (slavina za ispuš) ④ na »CLOSE« (zatvoreno).

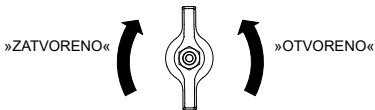

2. Postavite sve slavine / tuša na »OPEN« (otvoreno).
3. Počnite puniti vodom spremnik domaće tople vode preko cijevnog priključka ⑤. Nakon 20~40min, trebala bi poteći voda iz slavine / tuša. U suprotnom, obratite se lokalnom ovlaštenom dobavljaču.
4. Provjerite i uvjerite se da nema curenja vode na spojevima cijevi.
5. Postavite ispušni spremnika domaće tople vode (slavina za ispuš) ④ na »OPEN« (otvoreno) na 10 sekundi kako bi se ispuštio zrak iz cjevovoda. Zatim ga postavite na »CLOSE« (zatvoreno).
6. Malo okrenite ručicu sigurnosnog ventila ② suprotno smjeru kazaljke i držite tako 10 sekundi kako bi se ispuštio zrak iz cjevovoda. Zatim vratite ručicu u prvobitni položaj.
7. Pobrinite se izvršiti Korake 5 i 6 pri svakom punjenju vode u spremnik domaće tople vode.
8. Za sprječavanje povratka tlaka u sigurnosni ventil ②, okrenite ručicu sigurnosnog ventila ② suprotno kazaljki sata.

Za mjesto grijanja / hlađenja

- Otkrenite čep na izlazu ventila za ispuštanje zraka ⑫ u smjeru kazaljke na satu za jedan potpuni okretaj iz potpuno zatvorenog položaja.

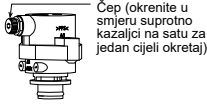

Ventil za ispuštanje zraka ⑫

- Postavite rasteretni tlačni ventil ⑬ na razinu »DOWN« (DOLJE).



- Počnite puniti vodu (s tlakom većim od 0,1 MPa (1 bar)) u krug mjesta grijanja / hlađenja preko cijevnog priključka ⑩. Prekinite puniti vodu ako postoji slobodan protok vode kroz ispusno crijevo rasteretnog tlačnog ventila ⑬.
- Uključite jedinicu spremnika i pobrinite se da pumpa za vodu ② radi.
- Provjerite i uvjerite se da nema curenja vode na spojevima cijevi.
- Moguće je kapanje vode iz ispusnog crijeva. Zato se crijevo mora provoditi bez zatvaranja ili blokiranja izlaza crijeva.

ISPUSTITE VODU

Za spremnik domaće tople vode

- Isključite napajanje.
- Postavite ispus spremnika domaće tople vode (slavina za ispus) ⑨ na »OPEN« (OTVORENO).
- Otvorite slavinu / tuš kako biste omogućili ulaz zraka.
- Malo okrenite ručicu sigurnosnog ventila ⑫ suprotno smjeru kazaljke i držite tako dok se ne ispušti zrak iz cijevovoda. Zatim vratite ručicu u prvobitni položaj, nakon što ste provjerili je li cijevovod ispražnjen.
- Nakon pražnjenja, postavite ispus spremnika domaće tople vode (slavina za ispus) ⑨ na »CLOSE« (zatvoreno).

6 PONOVA POTVRDA

UPOZORENJE

Obavezno isključite kompletno napajanje prije izvođenja svih provjera navedenih u nastavku.

PROVJERA TLAKA VODE ⑪*(0,1 MPa = 1 bar)

Tlak vode ne smije biti niži od 0,05 MPa (s provjerama manometar vode ⑮). Ako je potrebno dodajte vodu u jedinicu spremnika (preko cijevnog priključka ⑩).

PROVJERA RASTERETNOG TLAČNOG VENTILA ⑬

- Provjerite ispravan rad rasteretnog tlačnog ventila ⑬ okretanjem poluge u vodoravni položaj.
- Ako ne čujete lupkanje (zbog pražnjenja vode), obratite se lokalnom ovlaštenom distributeru.
- Pritisnite polugu prema dolje nakon završene provjere.
- U slučaju da se voda nastavi ispuštati iz jedinice spremnika, isključite sustav i zatim kontaktirajte lokalnog ovlaštenog distributera.

EKSPANZIJSKA POSUDA ① PRETHODNA PROVJERA TLAKA

Za mjesto grijanja / hlađenja

- U ovu jedinicu spremnika je ugrađena ekspanzijska posuda ① kapaciteta zraka 10 L i početnog tlaka od 1 bara.
- Ukupna količina vode u sustavu treba biti ispod 200 L. (Unutarnja zapremina cijevovoda jedinice spremnika je oko 5 L)
- Ako je ukupna količina vode preko 200 L, dodajte još jednu ekspanzijsku posudu. (Isporuka na terenu)
- Održavajte razliku u visini ugradnje sustava kruga za vodu unutar 10 m.

PROVJERA RCCB/ELCB

Uvjerite se da je RCCB/ELCB postavljen na »ON« prije provjere RCCB/ELCB.

Uključite napajanje jedinice spremnika.

Ovo testiranje može se izvršiti samo ako se uključi napajanje jedinice spremnika.

UPOZORENJE

Pazite da ne dodirnete dijelove osim gumba za testiranje jedinice RCCB/ELCB kad se uključi napajanje jedinice spremnika. U protivnom bi moglo doći do strujnog udara. Prije pristupanja priključcima, potrebno je isključiti strujni krug napajanja.

- Pritisnite gumb »TEST« na jedinici RCCB/ELCB. Poluga će se okrenuti dolje i pokazati »0« ako je ispravna.
- Obratite se ovlaštenom distributeru ako RCCB/ELCB ima kvar.
- Isključite napajanje jedinice spremnika.
- Ako RCCB/ELCB radi normalno, postavite polugu ponovno na »ON« nakon izvršenog testiranja.

7 UGRADNJA DALJINSKOG UPRAVLJAČA KAO TERMOSTAT PROSTORIJE

- Daljinski upravljač ① ugrađen na jedinicu spremnika može se pomaknuti u prostoriju i služiti kao Termostat prostorije.

Mjesto ugradnje

- Ugradite na visinu 1 do 1,5 m od tla (mjesto na kojem se može otkriti prosječna temperatura prostorije).
- Ugradite okomito u odnosu na zid.
- Izbjegnite sljedeća mjesta ugradnje.
 - Uz prozor, itd. izloženo izravnom sunčevom svjetlu ili izravnom strujanju zraka.
 - U sjeni ili iza objekata koji su uklonjeni iz protoka zraka u prostoriji.
 - Mjesto na kojem se pojavljuje kondenzacija (daljinski upravljač nije otporan na vlagu ili curenje.)
 - Mjesto blizu izvora topline.
 - Neravna površina.
- Zadržite razmak od 1 m ili više od TV-a, radiouređaja i računala. (Uzrok smetnje na slici ili buke)

Ožičenje daljinskog upravljača

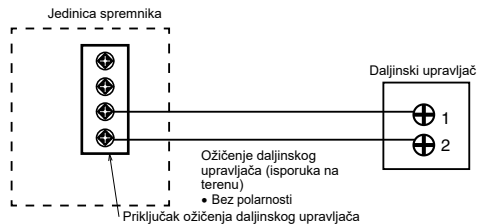

- Kabel daljinskog upravljača treba biti (2 x min 0,3 mm²) dvostruko izoliran PVC-om ili gumom obložen kabel. Ukupna duljina kabela smije biti najviše 50 m.
- Pazite da ne spojite kabele na druge priključke jedinice spremnika (npr. priključak za ožičenje izvora napajanja). Može se pojaviti kvar.
- Ne stavljajte zajedno sa žicama napajanja ili u istu metalnu cijev. Može se pojaviti greška u redu.

Uklonite daljinski upravljač iz jedinice spremnika

1. Uklonite gornje kućište s donjeg kućišta.

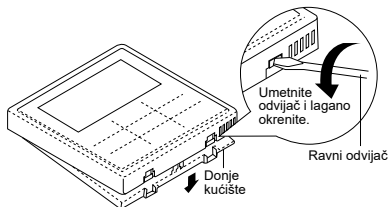

2. Uklonite žice između daljinskog upravljača i priključka jedinice spremnika.

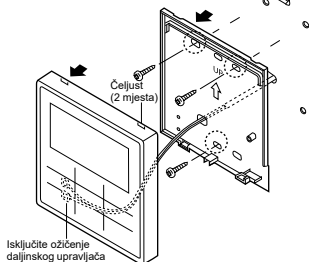

Ugradnja daljinskog upravljača

Za izloženi tip

Priprema: Odvijčačem napravite 2 rupe za vijke.

3. Ugradite gornje kućište.
 - Poravnajte čeljusti gornjeg kućišta i poravnajte čeljusti donjeg kućišta.
1. Ugradite donje kućište na zid.
 - Provucite žicu kroz rupu u središtu donjeg kućišta.

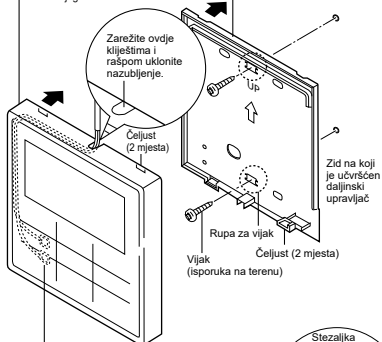

2. Spojite žice daljinskog upravljača
 - Rasporedite žice duž žiljeba kućišta.

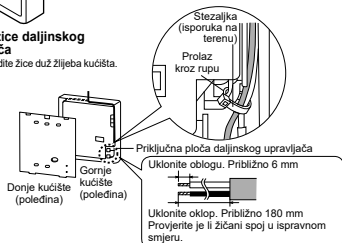

Za ugradeni tip

Priprema: Odvijčačem napravite 2 rupe za vijke.

3. Ugradite gornje kućište.
 - Poravnajte čeljusti gornjeg kućišta i poravnajte čeljusti donjeg kućišta.
1. Ugradite donje kućište na zid.
 - Provucite žicu kroz rupu u središtu donjeg kućišta.
2. Spojite žice daljinskog upravljača
 - Rasporedite žice duž žiljeba kućišta.

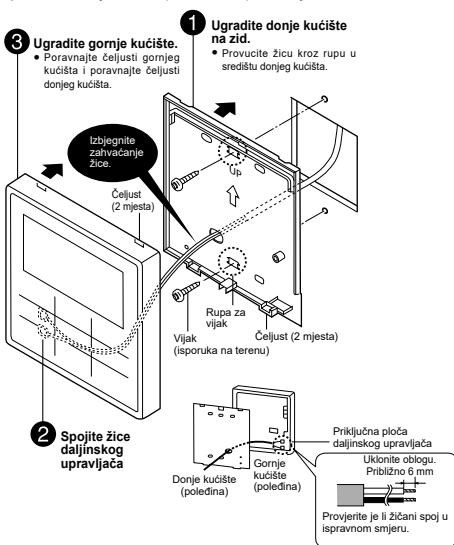

Zamijenite poklopac daljinskog upravljača

- Zamijenite postojeći poklopac daljinskog upravljača poklopcem daljinskog upravljača 4 kako biste zatvorili rupu koja je ostala nakon uklanjanja daljinskog upravljača.

1. Otpustite kuckice poklopa daljinskog upravljača sa stražnje strane prednje ploče 16.

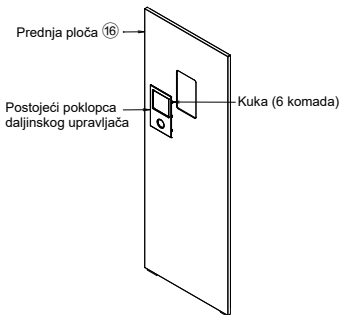

2. Pritisnite s prednje strane kako biste učvrstili poklopac daljinskog upravljača 4 na prednju ploču.

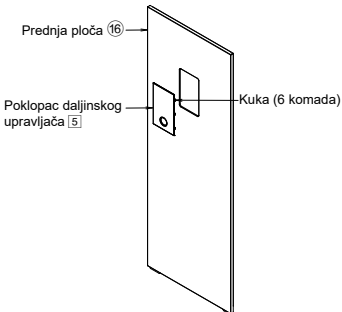

8 PROBNO POKRETANJE

- Prije probnog pokretanja, uvjerite se da su provjerene slijedeće stavke:
 - Cjevovodi su pravilno namontirani.
 - Radovi povezivanja električnih kabela su pravilno izvršeni.
 - Jedinica spremnika je napunjena vodom, a zarobljeni zrak je ispušten.
 - Uključite napajanje nakon što ste do kraja napunili spremnik.
- Uključite napajanje jedinice spremnika. Postavite RCCB/ELCB jedinice spremnika na položaj »ON« (uključeno). Zatim pogledajte Upute za rad za rad daljinskog upravljača ①.

Napomena:

- Tijekom zime uključite napajanje i pustite jedinicu da stoji u pripravnim stanju na najmanje 15 minuta prije probnog pokretanja.
- Ostavite dovoljno vremena da se rashladno sredstvo zagrije i spriječi pogrešno tumačenje koda pogreške.

- Kod normalnog rada, očitavanje manometra za mjerenje tlaka vode¹⁵ treba biti između 0,05 MPa i 0,3 MPa.
- Nakon probnog pokretanja, očistite komplet magnetskog filtra za vodu ⑦. Ponovno ugradite nakon čišćenja.

PROVJERITE PROTOK VODE U KRUGU VODE

Potvrdite da maksimalni protok vode za vrijeme rada glavne pumpe nije manji od 15 L/min.

*Protok vode može se provjeriti putem servisne postavke (maksimalna brzina pumpe) [Grijanje pri niskoj temperaturi vode s nižim protokom vode može aktivirati »H75« tijekom postupka odmrzavanja.]

RESETIRANJE ZAŠTITE OD PREOPTEREĆENJA ⑩

Zaštita od preopterećenja ⑩ služi sigurnosti kako bi se spriječio pregrijavanje vode. Kada se zaštita od preopterećenja ⑩ aktivira kao je visoka Temperatura vode, poduzmite slijedeće korake za resetiranje.

- Skinite pokrov.
- Upotrijebite testnu olovku i lagano pritisnite središnji gumb radi resetiranja zaštite od preopterećenja ⑩.
- Pričvrstite poklopac u prvobitnom pričvršnom položaju.

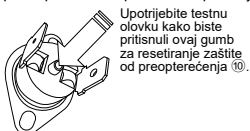

9 ODRŽAVANJE

- Kako bi se zajamčila sigurnost i optimalan učinak jedinice spremnika, potrebno je redovito provoditi sezonske provjere jedinice, funkcijske provjere jedinice RCCB/ELCB, terenskog ožičenja i cjevovoda. To održavanje treba izvršiti ovlaštenu distributer. Kontaktirajte distributera radi planirane provjere.

Održavanje magnetskog filtra za vodu ⑦

- Isključite napajanje.
- Postavite spremnik ispod magnetskog filtra za vodu ⑦.
- Okrenite za uklanjanje magnetske trake na dnu kompleta magnetskog filtra za vodu ⑦.
- Upotrijebite imbus ključ (8 mm), uklonite poklopac otvora za pražnjenje.
- Pomoću imbus ključa (4 mm) otvorite servisni ventil da biste prijavu vodu iz vrata za pražnjenje izbacili u posebnu posudu. Zatvorite servisni ventil kada je spremnik pun, kako biste izbjegli prelijevanje u jedinicu spremnika. Izlijte prijavu vodu.
- Ponovno postavite poklopac na vrata za pražnjenje i magnetsku traku.
- Ponovno napunite vodom krug za grijanje / hlađenje prostora po potrebi (pogledajte Odjeljak 5 kako biste saznali više.)
- Uključite napajanje.

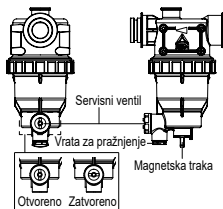

Održavanje sigurnosnog ventila ②②

- Strogo se preporučuje raditi s ventilom tako što se ručica okreće suprotno smjeru kazaljke kako bi se osigurao slobodan protok vode kroz izlaznu cijev u redovitim intervalima zbog sigurnosti da nije blokirana i zbog uklanjanja taloga kamenca.

POSTUPAK PRAVILNOG ISKLJUČIVANJA PUMPE

⚠ UPOZORENJE

Strogo slijedite donje korake radi pravilnog postupka isključivanja pumpe. Eksplozija se može pojaviti ako se koraci ne izvršavaju prema redoslijedu.

- Ako jedinica spremnika ne radi (stanje pripravnosti), udite u izbornik postavki servisa u daljinskom upravljaču i odaberite isključivanje pumpe kako biste je uključili. (Pogledajte DODATAK s pojedinostima)
- Nakon 10–15 minuta, (nakon 1 ili 2 minute u slučaju vrlo niskih okolnih temperatura (< 10 °C)), potpuno zatvorite 2-smjerni ventil na vanjskoj jedinici.
- Nakon 3 minute potpuno zatvorite 3-smjerni ventil na vanjskoj jedinici.
- Pritisnite sklopku »OFF/ON« na daljinskom upravljaču ① kako biste prekinuli rad pumpe.
- Uklonite cjevovod rashladnog sredstva.

Postavljanje ventilacijske jedinice na jedinici spremnika (opcija)

- Za instalacijske radove ventilacijske jedinice na jedinici spremnika, pogledajte priručnik za ugradnju ventilacijske jedinice.

⚠ OPREZ

Prije instaliranja ventilacijske jedinice, pričvrstite stope koje je osigurala Ventilacijska jedinica na pola otvora za bušenje na gornjoj ploči spremnika. U suprotnom, teška ventilacijska jedinica može pasti i uzrokovati ozljede.

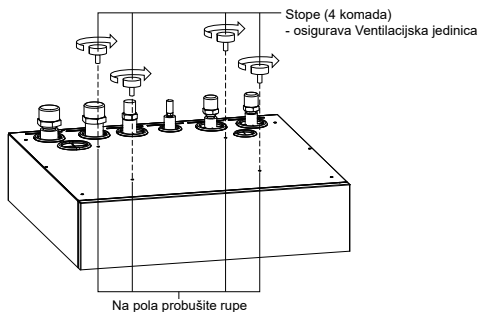

STAVKE ZA PROVJERU

- Je li jedinica spremnika pravilno ugrađena u betonski pod?
- Dolazi li do ikakvog istjecanja plina na spojevima konusnih matica?
- Je li izvedena toplinska izolacija na spoju konusne matice?
- Radi li rasteretni tlačni ventil ③ normalno?
- Je li tlak vode veći od 0,05 MPa?
- Je li pravilno izvršen priključak ispusta vode?
- Je li napon napajanja unutar raspona nominalne vrijednosti?
- Jesu li čvrsto prikopčani kabeli na RCCB/ELCB i priključnu ploču?
- Jesu li kabeli čvrsto zahvaćeni držačem (obujmicom)?
- Je li pravilno izvršen priključak kabela za uzemljenje?
- Je li način rada RCCB/ELCB normalan?
- Je li rad LCD daljinskog upravljača ① normalan?
- Čuje li se neuobičajeni zvuk?
- Je li način rada za grijanje normalan?
- Propušta li jedinica spremnika vodu prilikom probnog pokretanja?
- Je li ručica sigurnosnog ventila ② okrenuta na položaj za ispuštanje zraka?

1 Varijacija sustava

Ovaj dio opisuje razlike u raznim sustavima koristeći toplinsku pumpu zrak-voda i stvarni način postavljanja.

1-1 Pokrenite primjenu povezanu s postavkom temperature.

Promjena postavke temperature za grijanje

1. Daljinski upravljač

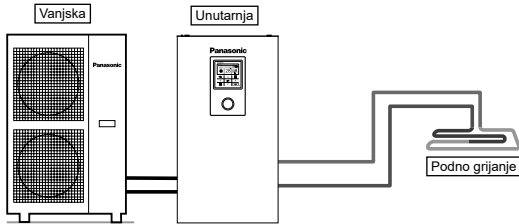

Postavka daljinskog upravljača

Postavka programa za instaliranje
 Postavka sustava
 Povezivanje sa PCB kao opcija - Ne
 Zona & Osjetnik:
 Temperatura vode

Priključite podno grijanje ili radiator izravno na jedinicu spremnika.
 Na jedinici spremnika ugrađen je daljinski upravljač.
 To je osnovni oblik najjednostavnijeg sustava.

2. Termostat Prostorije

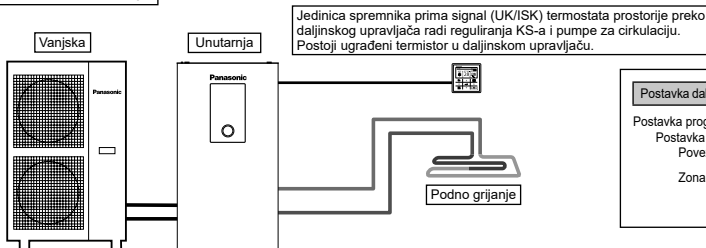

Jedinica spremnika prima signal (UK/ISK) termostata prostorije preko daljinskog upravljača radi reguliranja KS-a i pumpe za cirkulaciju.
 Postoji ugrađeni termistor u daljinskom upravljaču.

Postavka daljinskog upravljača

Postavka programa za instaliranje
 Postavka sustava
 Povezivanje sa PCB kao opcija - Ne
 Zona & Osjetnik:
 Sobni termostat
 Unutarnji

Priključite podno grijanje ili radiator izravno na jedinicu spremnika.
 Uklonite daljinski upravljač s jedinice spremnika i ugradite ga u prostoriji u kojoj je ugrađeno podno grijanje.
 To je primjena koja koristi daljinski upravljač kao termostat prostorije.

3. Vanjski termostat prostorije

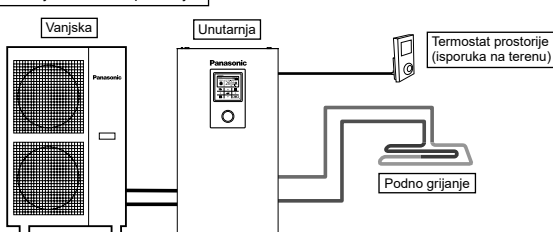

Postavka daljinskog upravljača

Postavka programa za instaliranje
 Postavka sustava
 Povezivanje sa PCB kao opcija - Ne
 Zona & Osjetnik:
 Sobni termostat
 (Vanjski)

Priključite podno grijanje ili radiator izravno na jedinicu spremnika.
 Na jedinici spremnika ugrađen je daljinski upravljač.
 Ugradite zaseban vanjski termostat prostorije (isporuka na terenu) u prostoriji u kojoj je ugrađeno podno grijanje.
 To je primjena koja koristi vanjski termostat prostorije.

4. Termorezistor prostorije

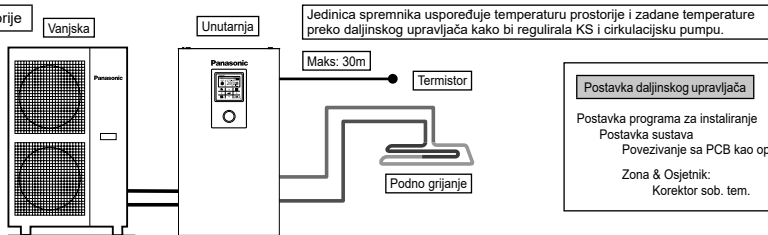

Postavka daljinskog upravljača

Postavka programa za instaliranje
 Postavka sustava
 Povezivanje sa PCB kao opcija - Ne

Zona & Osjetnik:
 Korektor sob. tem.

Priključite podno grijanje ili radiator izravno na jedinicu spremnika.

Na jedinici spremnika ugrađen je daljinski upravljač.

Ugradite zaseban vanjski termistor prostorije (navodi tvrtka Panasonic) u prostoriji u kojoj je ugrađeno podno grijanje.

To je primjena koja koristi vanjski termistor prostorije.

Postoje 2 načina određivanja temperature cirkulirajuće vode.

Izravno: zadana izravna temperatura cirkulirajuće vode (fiksna vrijednost)

Kompenzacijska krivulja: zadana temperatura cirkulirajuće vode ovisi o vanjskoj okolnoj temperaturi

Kod primjene termostata i termistora prostorije može se postaviti kompenzacijsku krivulju.

U ovom slučaju pomaknite kompenzacijsku krivulju pomiče sukladno stanju UK/ISK topline.

- (Primjer) Ako je brzina povećanja temperature prostorije:
 vrlo spora → pomaknite kompenzacijsku krivulju prema gore
 vrlo brza → pomaknite kompenzacijsku krivulju prema dolje

Primjeri instalacija

Podno grijanje 1 + podno grijanje 2

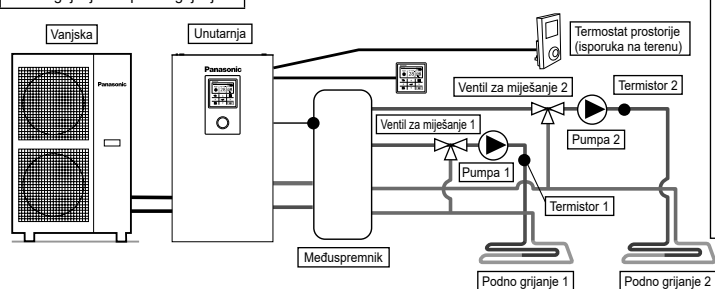

Postavka daljinskog upravljača

Postavka programa za instaliranje
 Postavka sustava
 Povezivanje sa PCB kao opcija - Da

Zona & Osjetnik - 2 Sustav zona
 Zona 1: Osjent.
 Sobni termostat
 Unutarnji

Zona 2: Osjent.
 Prostorija
 Sobni termostat
 (Vanjski)

Spojite podno grijanje na 2 kruga preko međuspremnik kako je prikazano na slici.

Ugradite ventile za miješanje, pumpe i termistore (navodi tvrtka Panasonic) na jednom i drugom krugu.

Uklonite daljinski upravljač s jedinice spremnika, ugradite ga u jedan krug te ga koristite kao termostat prostorije.

Ugradite vanjski termostat prostorije (isporuka na terenu) u drugom krugu.

Oba kruga mogu zasebno odrediti Temperatura vode cirkulirajuće vode.

Ugradite termistor međuspremnik na međuspremniku.

Zahtijeva postavku spajanja međuspremnik i ΔT postavku temperature kod grijanja.

Ovaj sustav zahtijeva dodatnu tiskanu pločicu (CZ-NS4P).

Podno grijanje + Radijator

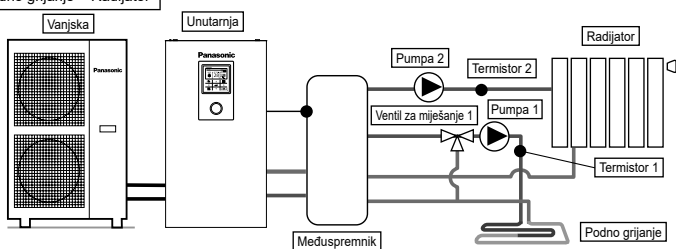

Postavka daljinskog upravljača

Postavka programa za instaliranje
 Postavka sustava
 Povezivanje sa PCB kao opcija - Da

Zona & Osjetnik - 2 Sustav zona
 Zona 1: Osjent.
 Temperatura vode

Zona 2: Osjent.
 Prostorija
 Temperatura vode

Spojite podno grijanje ili radiator na 2 kruga preko međuspremnik kako je prikazano na slici.

Ugradite pumpe i termistore (navodi tvrtka Panasonic) na jednom i drugom krugu.

Ugradite ventile za miješanje u krugu s niskom temperaturom unutar 2 kruga.

(Općenito uzevši, ako se ugradi podno grijanje i krug radijatora u 2 zone, ugradite ventil za miješanje u krugu podnog grijanja.)

Na jedinici spremnika ugrađen je daljinski upravljač.

Za postavku temperature odaberite temperaturu cirkulirajuće vode za oba kruga.

Oba kruga mogu zasebno odrediti Temperatura vode cirkulirajuće vode.

Ugradite termistor međuspremnik na međuspremniku.

Zahtijeva postavku spajanja međuspremnik i ΔT postavku temperature kod grijanja.

Ovaj sustav zahtijeva dodatnu tiskanu pločicu (CZ-NS4P).

Imajte na umu da nema ventila za miješanje na sekundarnoj strani, a temperatura cirkulirajuće vode može biti veća od zadane temperature.

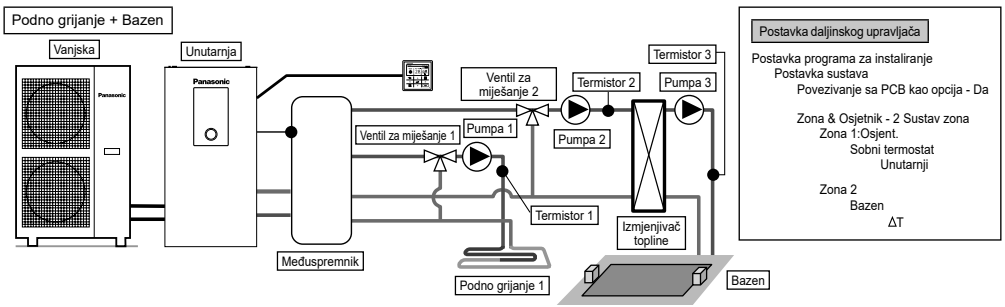

Postavka daljinskog upravljača

Postavka programa za instaliranje
 Postavka sustava
 Povezivanje sa PCB kao opcija - Da

Zona & Osjetnik - 2 Sustav zona
 Zona 1: Osjent.
 Sobni termostat
 Unutarnji

Zona 2
 Bazen
 ΔT

Spojite podno grijanje i bazen na 2 kruga preko međuspremnika kako je prikazano na slici. Ugradite ventile za miješanje, pumpe i termistore (navodi tvrtka Panasonic) na jednom i drugom krugu. Zatim ugradite dodatni izmjenjivač topline za bazen, pumpu bazena i senzor bazena u krugu pumpe. Uklonite daljinski upravljač s jedinice spremnika i ugradite ga u prostoriji u kojoj je ugrađeno podno grijanje. Može se zasebno postaviti temperatura podnog grijanja i bazena. Ugradite senzor međuspremnika na međuspremniku. Zahtijeva postavku spajanja međuspremnika i ΔT postavku temperature kod grijanja. Ovaj sustav zahtijeva dodatnu tiskanu pločicu (CZ-NS4P).

* Mora se spojiti bazen na »Zona 2«.
 Ako je spojen na bazen, rad bazena prekinut će se kada se aktivira »Hlađenje«.

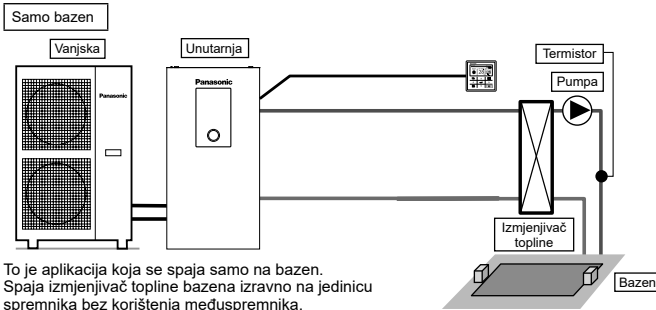

Postavka daljinskog upravljača

Postavka programa za instaliranje
 Postavka sustava
 Povezivanje sa PCB kao opcija - Da

Zona & Osjetnik - 1 Sustav zona
 Zona :Bazen
 ΔT

To je aplikacija koja se spaja samo na bazen. Spaja izmjenjivač topline bazena izravno na jedinicu spremnika bez korištenja međuspremnika. Ugradite pumpu bazena i senzor bazena (navodi tvrtka Panasonic) na sekundarnu stranu izmjenjivača topline bazena. Uklonite daljinski upravljač s jedinice spremnika i ugradite ga u prostoriji u kojoj je ugrađeno podno grijanje. Temperatura bazena može se postaviti zasebno. Ovaj sustav zahtijeva dodatnu tiskanu pločicu (CZ-NS4P).

U ovoj aplikaciji ne može se odabrati način rashlađivanja. (Bez prikaza na daljinskom upravljaču)

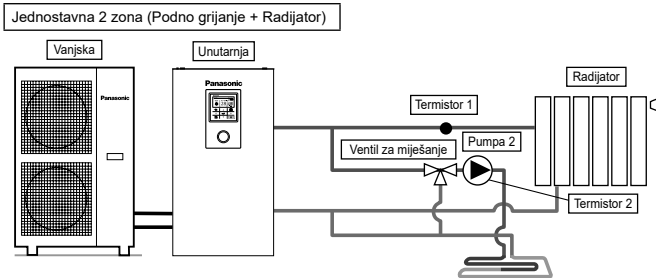

Postavka daljinskog upravljača

Postavka programa za instaliranje
 Postavka sustava
 Povezivanje sa PCB kao opcija - Da

Zona & Osjetnik - 2 Sustav zona
 Zona 1: Osjent.
 Temperatura vode

Zona 2: Osjent.
 Prostorija
 Temperatura vode

Postavka rada
 Grijanje
 ΔT za grijanje UKLJ - 1°C

Hlađenje
 ΔT za hlađenje UKLJ - 1°C

To je primjer jednostavne 2-zonske kontrole bez korištenja međuspremnika. Ugrađena pumpa iz jedinice spremnika služila je kao pumpa u zoni 1. Ugradite ventile za miješanje, pumpu i termistor (navodi tvrtka Panasonic) u krugu zone 2. Obavezno dodijelite stranu visoke temperature zoni 1 jer se temperatura zone 1 ne može podesiti. Termorezistor Zone 1 potreban je za prikaz temperature Zona 1 na daljinskom upravljaču. Može se zasebno postaviti temperatura vode cirkulirajuće vode oba kruga. (Međutim, temperatura na strani visoke temperature i niske temperature ne može se obrnuti) Ovaj sustav zahtijeva dodatnu tiskanu pločicu (CZ-NS4P).

(NAPOMENA)

- Termistor 1 ispravno ne utječe na rad. Ne dolazi do greške ako nije ugrađen.
- Podesite brzinu protoka zone 1 i zone 2 tako da budu u ravnoteži. Ako nije pravilno namješteno, može utjecati na učinak. (Ako je prevelika brzina protoka u zonu 2, možda vruća voda opće ne teče prema zoni 1.) Ukupna brzina protoka može se potvrditi stavkom »Provjera aktuatora« iz izbornika održavanja.

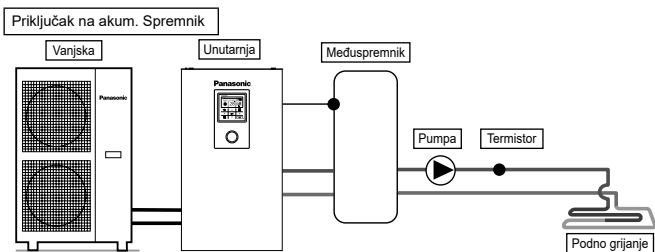

Postavka daljinskog upravljača

Postavka programa za instaliranje
 Postavka sustava
 Povezivanje sa PCB kao opcija - Da
 Priključak na akum. spremnik - Da
 ΔT za akum. sprem.

Ovo je primjena kojom se spaja međuspremnik na jedinicu spremnika. Temperaturu međuspremnika registrira termistor međuspremnika (definira tvrtka Panasonic). Ovaj sustav zahtijeva dodatnu tiskanu pločicu (CZ-NS4P).

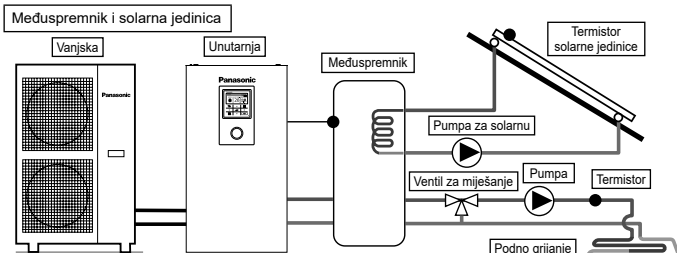

Postavka daljinskog upravljača

Postavka programa za instaliranje
 Postavka sustava
 Povezivanje sa PCB kao opcija - Da
 Priključak na akum. spremnik - Da
 ΔT za akum. sprem.
 Spoj na solar - Da
 Akum. Topl.
 ΔT Uključi
 ΔT Isključi
 Zaš. od zamrz.
 Gornji limit

Ovo je primjena kojom se spaja međuspremnik na jedinicu spremnika prije spajanja solarnog grijača vode za grijanje spremnika. Temperaturu međuspremnika registrira termistor međuspremnika (definira tvrtka Panasonic). Temperaturu solarne ploče registrira termistor solarne jedinice (definira tvrtka Panasonic). Međuspremnik treba samostalno koristiti spremnik s ugrađenom solarnom zavojnicom za izmjenu topline. Tijekom zimske sezone, solarna pumpa za zaštitu kruga bit će stalno aktivirana. Ako ne želite aktivirati solarnu pumpu, upotrijebite glikol i zadajte početnu temperaturu za zaštitu od zamrzavanja na $-20\text{ }^{\circ}\text{C}$. Akumulacija topline radi automatski uspoređivanjem temperature termistora spremnika i termistora solarne jedinice. Ovaj sustav zahtijeva dodatnu tiskanu pločicu (CZ-NS4P).

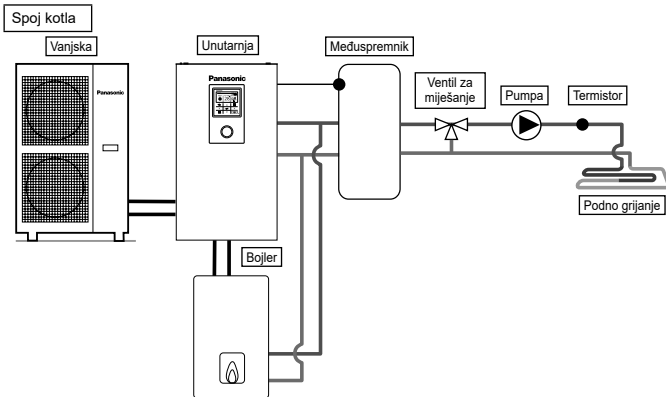

Postavka daljinskog upravljača

Postavka programa za instaliranje
 Postavka sustava
 Povezivanje sa PCB kao opcija - Da
 Bivalentno - Da
 Uključi: Vanj. Temp.
 Raspored programa

Ovo je primjena koja spaja kotao na jedinicu spremnika kako bi se nadoknadio nedostatan kapacitet radom kotla kada vanjska temperatura padne i kapacitet pumpe ne bude dostatan. Kotao je spojen paralelno s toplinskom pumpom na krugu grijanja. Postoje 3 načina rada koja se mogu odabrati preko daljinskog upravljača za spajanje kotla. Pored toga, moguća je i primjena kojom se spaja na krug spremnika vruće vode iz domaćinstva kako bi se zagrijala topla voda spremnika. (Radna postavka kotla odgovornost je instalatera.) Ovaj sustav zahtijeva dodatnu tiskanu pločicu (CZ-NS4P).

Ovisno o postavkama kotla, preporučuje se ugradnja međuspremnika jer se može povećati temperatura cirkulirajuće vode. (Mora se spojati na međuspremnik, posebno kada se odabere postavka Napredno paralelno.)

⚠ UPOZORENJE
 Panasonic NIJE odgovoran za pogrešnu ili opasnu situaciju u sustavu bojlera.

⚠ OPREZ
 Pobrinite se da bojler i njegova primjena u sustavu ispunjava aktualne zakonske propise.
 Pobrinite se da temperatura povratnog toka vode iz kruga grijanja na jedinicu spremnika NE prelazi $55\text{ }^{\circ}\text{C}$.
 Sigurnosni regulator isključuje bojler kada temperatura vode u krugu grijanja prijeđe $85\text{ }^{\circ}\text{C}$.

2 Popravljanje kabela

Spajanje na vanjski uređaj (opcija)

- Svi spojevi slijede lokalni nacionalni standard ožičenja.
- Preporučuje se korištenje dijelova koje preporučuje proizvođač i dodatke za ugradnju.
- Za spajanje na glavnu tiskanu pločicu ⑤

1. Dvosmjerni ventil treba biti opružnog i elektroničkog tipa, pogledajte tablicu »Dodaci za isporuku na terenu« kako biste saznali više detalja. Kabel ventila treba biti (3 x min 1,5 mm²) tipске oznake 60245 IEC 57 ili jači kabel, ili sličan oklopljeni kabel s dvostrukom izolacijom.
*Napomena: - Dvosmjerni ventil treba biti komponenta s oznakom CE.
- Maksimalno opterećenje ventila je 9,8 VA.
2. Kabel za Sobni termostat treba biti (4 ili 3 x min 0,5 mm²) tipске oznake 60245 IEC 57 ili jači kabel, ili sličan oklopljeni kabel s dvostrukom izolacijom.
3. Dodatni kabel pumpe treba biti (2 x min 1,5 mm²) tipске oznake 60245 IEC 57 ili jači kabel.
4. Kabel kontakta za Spremik PTV treba biti (2 x min 0,5 mm²) tipске oznake 60245 IEC 57 ili jači kabel.
5. Vanjski regulator treba biti spojen na 1-polnu sklopku kontaktnog razmaka od najmanje 3,0 mm. Njegov kabel mora (2 x min 0,5 mm²) imati dvostruki izolacijski sloj od PVC-a ili gume.
*Napomena: - Korištena sklopka treba biti komponenta s oznakom CE.
- Maksimalna radna struja treba biti slabija od 3A_{rms}.
6. Kabel senzora prostorije u zoni 1 (2 x min 0,3 mm²) mora imati dvostruki izolacijski sloj od PVC-a ili gume.
7. Kabel senzora vanjskog zraka (2 x min 0,3 mm²) mora imati dvostruki izolacijski sloj od PVC-a ili gume.

- Za spajanje na Dodatni PCB ⑥

1. Kad se spoji Dodatni PCB može se regulirati temperatura u 2 zone. Spojite ventile za miješanje, pumpe za vodu i termorezistore u Zona 1 i Zona 2 na svaki priključak u Dodatni PCB.
Temperatura svake zone može se regulirati samostalno preko daljinskog upravljača.
2. Kabel pumpe u zonama 1 i 2 treba biti (2 x min 1,5 mm²) tipске oznake 60245 IEC 57 ili jači kabel.
3. Kabel solarne pumpe treba biti (2 x min 1,5 mm²) tipске oznake 60245 IEC 57 ili jači kabel.
4. Kabel pumpe bazena treba biti (2 x min 1,5 mm²) tipске oznake 60245 IEC 57 ili jači kabel.
5. Kabel za Sobni termostat u zonama 1 i 2 treba biti (4 x min 0,5 mm²) tipске oznake 60245 IEC 57 ili jači kabel.
6. Kabel ventila za miješanje u zonama 1 i 2 treba biti (3 x min 1,5 mm²) tipске oznake 60245 IEC 57 ili jači kabel.
7. Kabel senzora prostorije u zonama 1 i 2 (2 x min 0,3 mm²) imati dvostruki izolacijski sloj (izolacijske snage od najmanje 30 V) od PVC-a ili gume.
8. Kabeli senzora za Akum. Topl., senzora vode bazena i solarnog senzora (2 x min 0,3 mm²) treba imati dvostruki izolacijski sloj (izolacijske snage od najmanje 30V) od PVC-a ili gume.
9. Kabel senzora vode u zonama 1 i 2 (2 x min 0,3 mm²) mora imati dvostruki izolacijski sloj od PVC-a ili gume Kabel.
10. Kabel signala zahtjeva (2 x min 0,3 mm²) mora imati dvostruki izolacijski sloj od PVC-a ili gume.
11. Kabel SG signala (3 x min 0,3 mm²) mora imati dvostruki izolacijski sloj od PVC-a ili gume Kabel.
12. Kabel sklopke toplo/hladno (2 x min 0,3 mm²) mora imati dvostruki izolacijski sloj od PVC-a ili gume.
13. Kabel vanjske sklopke kompresora (2 x min 0,3 mm²) mora imati dvostruki izolacijski sloj od PVC-a ili gume.

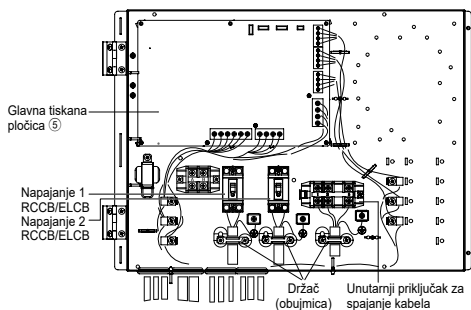

Usmjeravanje dodatnih kabela i kabela napajanja (prikaz bez internog ožičenja)

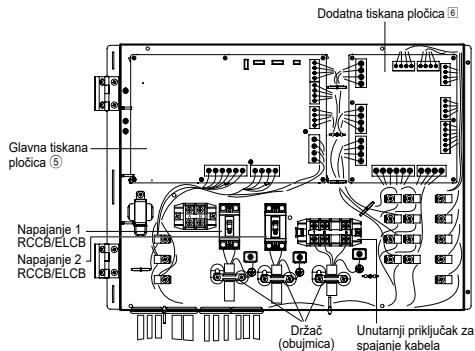

Usmjeravanje dodatnih kabela i kabela napajanja (prikaz bez internog ožičenja)

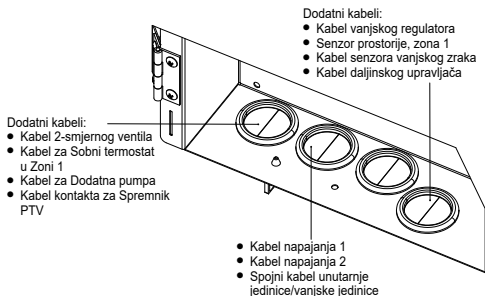

Dodatni kabeli (od Dodatnih PCB kabela):

- Kabel vanjskog regulatora
- Kabel senzora vanjskog zraka
- Kabel daljinskog upravljača
- Kabel senzora prostorije, zona 1
- Kabel senzora prostorije, zona 2
- Kabel senzora za Akum. Topl.
- Kabel senzora bazena
- Kabel senzora vode, zona 1
- Kabel senzora vode, zona 2
- Kabel signala zahtjeva
- Kabel solarnog senzora
- Kabel SG signala
- Kabel sklopke grijanja/hlađenja
- Kabel vanjske sklopke kompresora

Dodatni kabeli:

- Kabel 2-smjernog ventila
- Kabel za Dodatna pumpa
- Kabel kontakta za Spremnik PTV

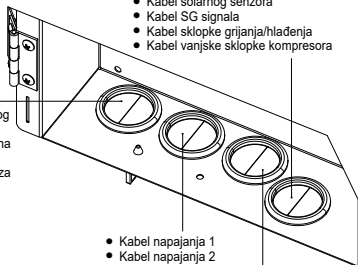

- Kabel napajanja 1
- Kabel napajanja 2
- Spojni kabel unutarnje jedinice/vanjske jedinice

Dodatni kabeli (od Dodatnih PCB kabela):

- Kabel pumpe, zona 1
- Kabel pumpe, zona 2
- Kabel solarne pumpe
- Kabel za Sobni termostat u Zoni 1
- Kabel za Sobni termostat u Zoni 2
- Kabel ventila za miješanje, zona 1
- Kabel ventila za miješanje, zona 2

■ D-1 i D-2 čahure služe za:

- Kabel vanjskog regulatora
- Kabel senzora vanjskog zraka
- Kabel daljinskog upravljača
- Kabel senzora prostorije, zona 1
- Kabel senzora prostorije, zona 2
- Kabel senzora za Akum. Topl.
- Kabel senzora bazena

- Kabel senzora vode, zona 1
- Kabel senzora vode, zona 2
- Kabel signala zahtjeva
- Kabel solarnog senzora
- Kabel SG signala
- Kabel sklopke grijanja/hlađenja
- Kabel vanjske sklopke kompresora

■ Pazite da se svi kabeli senzora ne dodiruju s prednjom pločom ¹⁶

■ Usmjeravajte ožičenje unutar jedinice kao što je dolje prikazano. Nakon završetka svih ožičenja, kabel / kabel povežite pojasom (napajanje na terenu) kako biste spriječili dodirivanje vrućih površina poput sklopa grijača, golih bakrenih cijevi i sl.

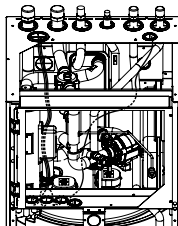

Ožičenje za »KOMBINACIJA-1«

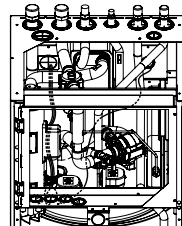

Ožičenje za »KOMBINACIJA-2«

Duljina spojnih kabela

Prilikom povezivanja kabela između jedinice spremnika i vanjskih uređaja, duljina navedenih kabela ne smije prelaziti maksimalnu duljinu prikazanu u tablici.

Vanjski uređaj	Maksimalna duljina kabela (m)
Dvosmjerni ventil	50
Ventil za miješanje	50
Termostat Prostorije	50
Dodatna pumpa	50
Pumpa za solarnu	50
Pumpa za bazen	50
Pumpa	50
Kontakt kotla / Signal odmrzavanja	50
Vanjski regulator	50
Senzor prostorije	30
Senzor vanjskog zraka	30
Senzor za Akum. Topl.	30
Senzor vode bazena	30
Solarni senzor	30
Senzor vode	30
Signal zahtjeva	50
SG signal	50
Sklop-Hlad-Grij	50
Sklopka za vanjski kompr.	50

Spajanje na glavnu tiskanu pločicu

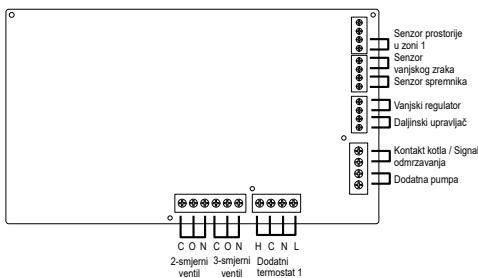

Vijak priključka na tiskanoj pločici	Maksimalni priezni moment cN•m (kgf•cm)
M3	50 {5.1}
M4	120 {12.24}

Vodič za dodatne kabele i kabele za napajanje u čahuru



OPREZ

Vodič žice ne smije doticati vruće površine.

U protivnom se mogu dogoditi oštećenja kablenskog izolatora i strujni udar.

Putanje žica moraju biti glatke i bez oštih rubova.

U protivnom se mogu dogoditi oštećenja kablenskog izolatora i strujni udar.

■ Koristite ili »KOMBINACIJA-1« ili »KOMBINACIJA2« za provođenje opcionalnih kabela i kabela za napajanje strujom do čahura.

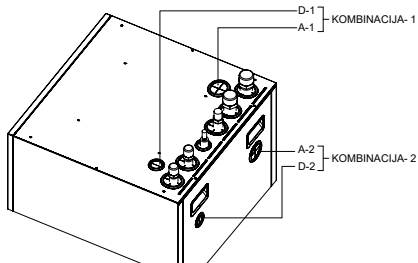

■ A -1 i A -2 čahure služe za:

- Kabel napajanja 1
- Kabel napajanja 2
- Spojni kabel unutarnje jedinice/vanjske jedinice
- Kabel pumpe, zona 1
- Kabel pumpe, zona 2
- Kabel solarne pumpe
- Kabel za Sobni termostat u Zoni 1
- Kabel za Sobni termostat u Zoni 2
- Kabel ventila za miješanje, zona 1
- Kabel ventila za miješanje, zona 2
- Kabel 2-smjernog ventila
- Kabel za Dodatna pumpa
- Kabel kontakta za Spremnik PTV

■ Signalni ulazi

Dodatni termost	L N = AC230V, grijanje, hlađenje = toplina termostata, priključak hlađenja #Ne funkcionira kod primjene dodatne tiskane pločice
Vanjski regulator	Suhi kontakt Otvoreno = ne radi, Kratko = radi (potrebno postavljanje sustava) Preko vanjske sklopke može se UK/ISK.
Daljinski upravljač	Spojeno (koristite 2-jezgrenu žicu za premještaj i produžetak. Ukupna duljina kabela smije biti najviše 50m.)

■ Izlazi

3-smjerni ventil	AC230V N=Neutralno Otvoreno, Zatvoreno=smjer (za ukupljanje kruga kada je spojen na spremnik vruće vode iz domaćinstva)
2-smjerni ventil	AC230V N=Neutralno Otvoreno, Zatvoreno (spriječiti prolaz kruga vode tijekom modusa hlađenja)
Dodatna pumpa	AC230V (koristi se kod nedovoljnog kapaciteta pumpe jedinice spremnika)
Kontakt kotla / Signal odmrzavanja	Suhi kontakt (potrebno postavljanje sustava)

■ Ulazni signali termostora

Senzor prostorije u zoni 1	PAW-A2W-TSRT #Ne funkcionira pri korištenju dodatne tiskane pločice
Senzor vanjskog zraka	AW-A2W-TSOD (ukupna duljina kabela smije biti najviše 30m.)

Spoj dodatne tiskane pločice (CZ-NS4P)

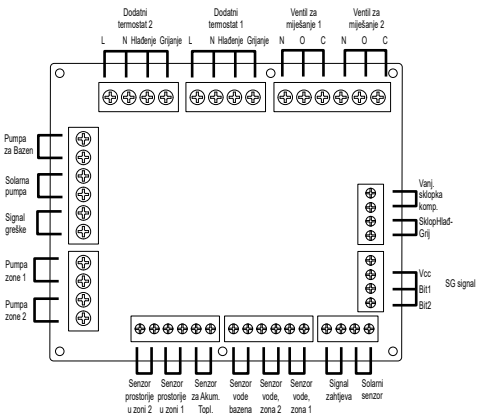

Signalni ulazi

Dodatni termost	L N = AC230V, grijanje, hlađenje = toplina termostata, priključak hlađenja
SG signal	Suhi kontakt Vcc-Bit1, Vcc-Bit2 otvoreni/kratki (potrebno postavljanje sustava) Uklonjena sklopka (spojite na regulator s 2 kontakta)
SklopHlad-Grij	Suhi kontakt Otvoreno = grijanje, Kratko = hlađenje (potrebno postavljanje sustava)
Vanjska sklopka kompresora	Suhi kontakt Otvoreno = komp.iskij., Kratko = komp.uklj. (potrebno postavljanje sustava)
Signal zahtjeva	DC 0-10 V (potrebno postavljanje sustava) Spojite na regulator DC 0-10V.

■ Izlazi

Ventili za miješanje	AC230V N=neutralno Otvoreno, Zatvoreno=smjer smjese Vrijeme rada: 30 ~ 120 s
Pumpa za bazen	AC230V
Pumpa za solarnu	AC230V
Pumpa zone	AC230V

■ Ulazni signali termostora

Zonski senzor prostorije	PAW-A2W-TSRT
Senzor za Akum. Topl.	PAW-A2W-TSBU
Senzor vode bazena	PAW-A2W-TSHC
Zonski senzor vode	PAW-A2W-TSHC
Solarni senzor	PAW-A2W-TSSO

Preporučena specifikacija vanjskog uređaja

- Ovaj dio opisuje vanjske uređaje (dodatne) koje preporučuje tvrtka Panasonic. Uvijek koristite vanjski uređaj tijekom instalacije sustava.

• Za dodatni senzor.

- Senzor za Akum. Topl.: PAW-A2W-TSBU
Koristite za mjerenje temperature međuspremnika. Umetnite senzor u prihvat senzora i postavite ga na površinu međuspremnika.

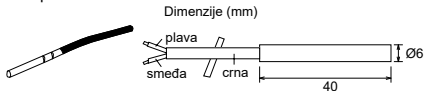

- Zonski senzor vode: PAW-A2W-TSHC
Koristite za registriranje temperature vode u reguliranoj zoni. Ugradite ga na cjevovod korištenjem traka od nehrđajućeg čelika i kontaktne paste (isporučeno).

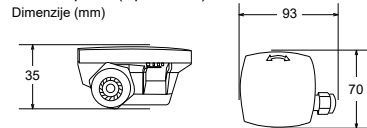

- Vanjski senzor: PAW-A2W-TSOD

Ako je mjesto ugradnje vanjske jedinice izložen izravnom sunčevom svjetlu, senzor temperature vanjskog zraka neće moći ispravno mjeriti stvarnu vanjsku okolnu temperaturu. U tom slučaju je dodatni senzor vanjske temperature može pričvrstiti na prikladno mjesto kako bi točnije mjerio okolnu temperaturu.

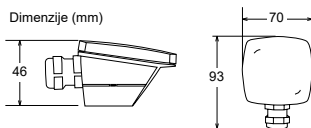

- Senzor prostorije: PAW-A2W-TSRT
Ugradite senzor temperature u prostoriji koja zahtjeva regulaciju temperature.

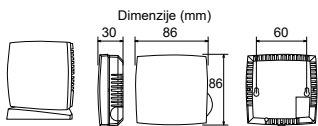

- Solarni senzor: PAW-A2W-TSSO

Koristite za mjerenje temperature solarne ploče. Umetnite senzor u prihvat senzora i postavite ga na površinu solarne ploče.

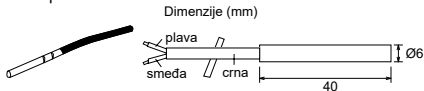

- U donjoj tablici potražite svojstva navedenih senzora.

Temperatura (°C)	Otpor (kΩ)	Temperatura (°C)	Otpor (kΩ)
30	5,326	150	0,147
25	6,523	140	0,186
20	8,044	130	0,236
15	9,980	120	0,302
10	12,443	110	0,390
5	15,604	100	0,511
0	19,70	90	0,686
-5	25,05	80	0,932
-10	32,10	70	1,279
-15	41,45	65	1,504
-20	53,92	60	1,777
-25	70,53	55	2,106
-30	93,05	50	2,508
-35	124,24	45	3,003
-40	167,82	40	3,615
		35	4,375

- Za dodatnu pumpu.
Napajanje: AC230V/50Hz, <500W
Preporučeni dio: Yonos 25/6: tvrtka Wilo

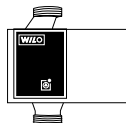

- Za dodatni ventil za miješanje.
Napajanje: AC230V/50Hz (ulaz otvoren/izlaz zatvoren)
Vrijeme rada: 30 ~ 120 s
Preporučeni dio: 167032: tvrtka Caleffi

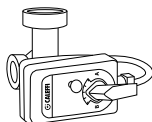

⚠ UPOZORENJE

Ovaj dio predviđen je samo za ovlaštenog i licenciranog električara/vodoinstalatera. Radovi iza prednje ploče koju pričvršćuju vijci smiju se izvršiti samo uz nadzor kvalificiranog izvođača radova, instalatera ili servisera.

Mreži adapter [7] Instalacija (opcija)

1. **Skinite poklopac upravljačke ploče ③, a zatim spojite kabel koji je isporučen s ovim adapterom na priključak CN-CNT na tiskanoj pločici.**

- Izvucite kabel iz jedinice spremnika ali tako da ne dođe do ukliještenja.
- Ako se ugradi Dodatni PCB na jedinicu spremnika, spojite na priključak CN-CNT za Dodatni PCB.

Primjeni spajanja:

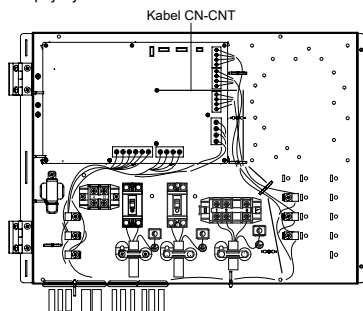

Bez Dodatni PCB

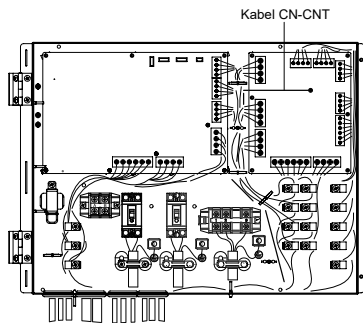

S Dodatni PCB

2. **Umetnite ravni odvijač u utor na vrh adaptera i uklonite poklopac. Spojite drugi kraj konektora kabla CN-CNT na konektor unutar adaptera.**

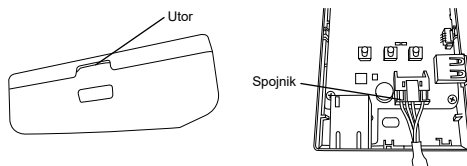

3. **Na zidu blizu jedinice spremnika spojite adapter zavrtanjem vijaka kroz otvore u stražnjem poklopcu.**

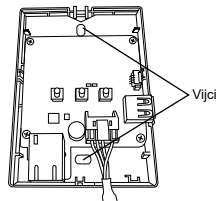

4. **Provucite CN-CNT kabel kroz rupu u dnu adaptera i ponovno spojite prednji poklopac na stražnji poklopac.**

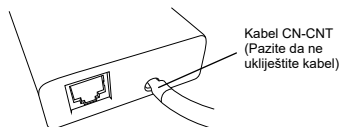

5. **Koristite isporučenu stegu za kabel kako bi se CN-CNT kabel učvrstio na zid.**

Provucite kabel na način prikazan na dijagramu kako vanjske sile ne bi djelovale na spojnik u adapteru.

Nadalje, na kraju jedinice spremnika uporabite isporučenu kabelsku spojnicu kako biste kabele pričvrstili zajedno.

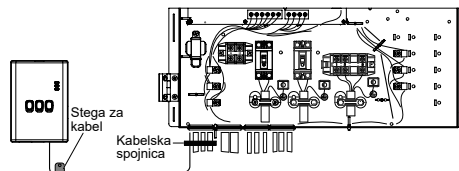

3 Instalacija sustava

3-1. Nacrt daljinskog upravljača

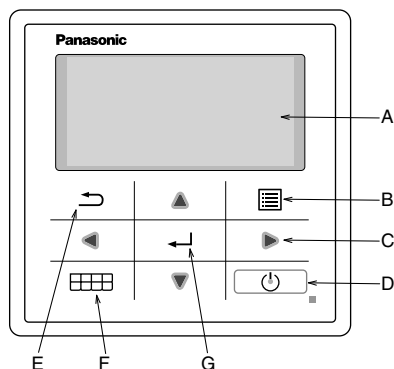

Naziv	Funkcija
A: Glavni zaslon	Prikaz informacija
B: Izbornik	Glavni izbornik Otvoreno/Zatvoreno
C: Trokut (pomakni)	Odaberi ili promijeni stavku
D: Radi	Pokretanje/zaustavljanje
E: Natrag	Nazad na prethodnu stavku
F: Brzi izbornik	Brzi izbornik Otvoreno/Zatvoreno
G: U redu	Potvrđi

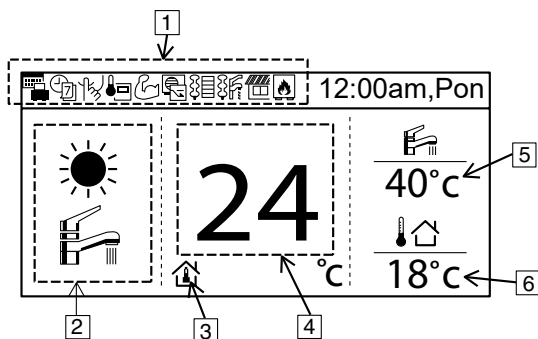

Naziv	Funkcija
1: Ikona funkcije	Prikaži zadanu funkciju/status
	Način rada »Praznik«
	Tjedni tajmer
	Tihi način rada
	Daljinski upravljač za Termostat prostorije
	Snažan način rada
	Uprav. Opterećenja
	Grijač prostorije
	Grijač spremnika
	Solarna
	Bojler
2: Način rada	Prikaži zadani način rada/trenutačni status načina rada
	Grijanje
	Hlađenje
	Auto
	Dovod vruće vode
	Automatsko grijanje
	Automatsko hlađenje
	Rad toplinske pumpe
3: Postavka temperature	Odredi temperaturu prostorije
	Kompen. Krivulja
4: Prikaži temperaturu grijanja	Prikaz trenutne temperature grijanja (to je zadana temperatura kada je omeđena crtom)
5: Prikaži temperaturu spremnika	Prikaz trenutne temperature spremnika (to je zadana temperatura kada je omeđena crtom)
6: Vanjska temperatura	Prikaži vanjsku temperaturu
	Odredi izravnu temperaturu vode
	Odredi temperaturu bazena

Prvo uključivanje (Početak instalacije)

Pokretanje	12:00am,Pon
Pokrećem.	

Kad je napajanje Uk., najprije se pojavljuje zaslon Pokretanje (10 s)



	12:00am,Pon
[⏻] Start	

Nakon isteka vremena zaslona inicijalizacije, vreća se na normalan zaslon.



Jezik	12:00am,Pon
HRVATSKI	
FRANÇAIS	
DEUTSCH	
ITALIANO	
▼ Biraj	[↵] Potvrdi

Kada se pritisne bilo koji gumb, pojavljuje se zaslon postavke jezika. (NAPOMENA) Ako se ne izvrši početna postavka, neće prijeći na izbornik.



Postavi Jezik i Potvrdi

Format vremena	12:00am,Pon
24h	
am/pm	
▼ Biraj	[↵] Potvrdi

Kada se odabere jezik, pojavit će se zaslon postavke vremena (24h/am/pm)



Postavi prikaz vremena i Potvrdi

Datum i vrijeme	12:00am,Pon
God/Mjes/Dan	Sat : Min
2015 / 01 / 01	12 : 00
↕ Biraj	[↵] Potvrdi

Prikazan je zaslon postavke datuma i vremena GG/MM/DD/vrijeme



Postavi GG/MM/DD/vrijeme i Potvrdi

	12:00am,Pon
[⏻] Start	

Nazad na početni zaslon



Pritisni izbornik, odaberi postavku instalatera

Glavni izbornik	12:00am,Pon
Provjera sustava	
Osobne postavke	
Kontakt za servis	
Postavka instalatera	
▲ Biraj	[↵] Potvrdi



Potvrdi za prijelaz na grupu instalatera

3-2. Postavka instalacija

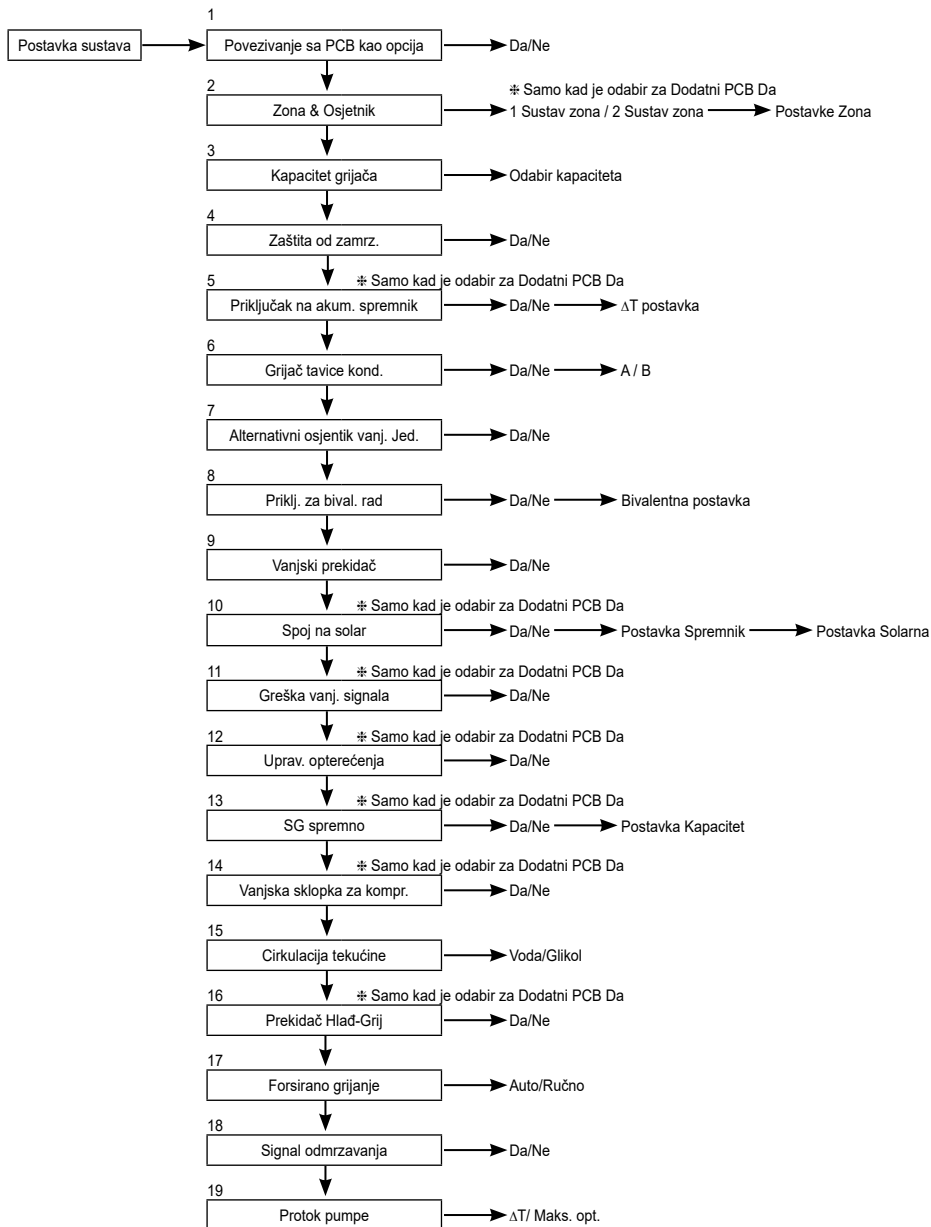

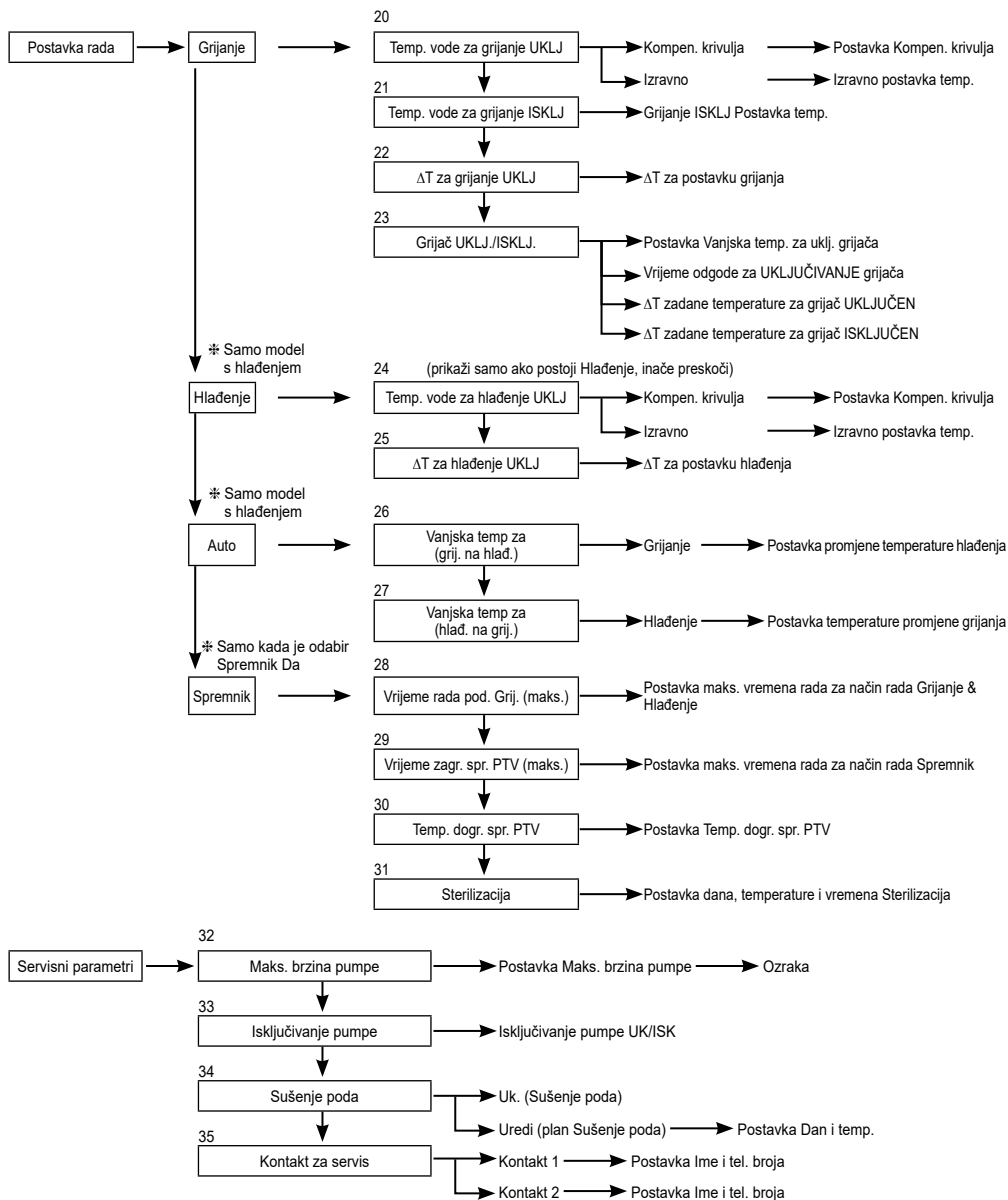

3-3. Postavka sustava

1. Povezivanje sa PCB kao opcija	Početna postavka: Ne	Postavka sustava 12:00am,Pon
Ako je potrebna donja funkcija, kupite i ugradite dodatnu tiskanu pločicu. Odaberite Da nakon ugradnje dodatne tiskane pločice.		Povezivanje sa PCB kao opcija
<ul style="list-style-type: none">• 2-zonska regulacija• Bazen• Međuspremnik• Solarna• Izlaz vanjskog signala greške• Uprav. Opterećenja• SG spremno• Zaustavite jedinicu izvora topline vanjskom sklopkom		Zona & Osjetnik
		Kapacitet grijača
		Zaštita od zamrz.
		⬇ Biraj [↔] Potvrdi

2. Zona & Osjetnik	Početna postavka: Prostorija i Temp. vode	Postavka sustava 12:00am,Pon
Ako nema povezivanja dodatne tiskane pločice Odaberite senzor za regulaciju temperature prostorije između sljedeće 3 stavke		Povezivanje sa PCB kao opcija
<ol style="list-style-type: none">① Temperatura vode (temperatura cirkulirajuće vode)② Temperatura vode (Temperatura vode cirkulirajuće vode)③ Termorezistor prostorije		Zona & Osjetnik
Kada postoji spoj dodatne tiskane pločice		Kapacitet grijača
① Odaberite 1-zonsku ili 2-zonsku regulaciju.		Zaštita od zamrz.
Kod 1-zonske odaberite prostoriju ili bazen, odaberite senzor		⬆ Biraj [↔] Potvrdi
Kod 2-zonske nakon odabira senzora za zonu 1 odaberite prostoriju ili bazen za zonu 2, odaberite senzor		
(NAPOMENA) U 2-zonskom sustavu funkcija bazena može se zadati samo za zonu 2.		

3. Kapacitet grijača	Početna postavka: Ovisno o modelu	Postavka sustava 12:00am,Pon
Ako je ugrađen Grijač, odredite mogući Kapacitet grijača.		Povezivanje sa PCB kao opcija
(NAPOMENA) Postoje modeli koji ne mogu odabrati kapacitet grijača.		Zona & Osjetnik
		Kapacitet grijača
		Zaštita od zamrz.
		⬆ Biraj [↔] Potvrdi

4. Zaštita od zamrz.	Početna postavka: Da	Postavka sustava 12:00am,Pon
Pokrenite zaštitu od zamrzavanja cirkulacijskog kruga vode.		Povezivanje sa PCB kao opcija
Ako odaberete Da, kada temperatura vode dostigne ledište, pokrenut će se cirkulacijska pumpa. Ako temperatura vode ne dostigne temperaturu zaustavljanja rada pumpe, aktivirat će se pomoćni grijač.		Zona & Osjetnik
(NAPOMENA) Ako odaberete Ne, kada temperatura vode dostigne ledište ili bude ispod 0°C, cirkulacijski krug vode može se zalediti i uzrokovati kvar.		Kapacitet grijača
		Zaštita od zamrz.
		⬆ Biraj [↔] Potvrdi

5. Priključak na akum. spremnik	Početna postavka: Ne	Postavka sustava 12:00am,Pon
Odaberite je li spojen na međuspremnik grijanja ili ne.		Kapacitet grijača
Ako odaberete Da, postaje postavka koja će koristiti funkciju vruće vode.		Zaštita od zamrz.
Spojite termorezistor međuspremnika i postavite, ΔT (ΔT koristite za povećanje temperature na glavnoj strani u odnosu na ciljnu temperaturu na sporednoj strani).		Priključni spr. PTV
(NAPOMENA) Ne prikazuje se ako nema dodatne tiskane pločice.		Priključak na akum. spremnik
Ako kapacitet međuspremnika nije toliko velik, odredite veću vrijednost za ΔT .		⬆ Biraj [↔] Potvrdi

6. Grijač tavnice kond.

Početna postavka: Ne

Postavka sustava 12:00am,Pon

Priključci spr. PTV
 Priključak na akum. spremnik
 Grijač sprem. PTV

Grijač tavnice kond.

↕ Biraj [↔] Potvrdi

Odaberite je li ugrađen grijač na baznom panelu ili ne.
 Ako je odabrano Da, odaberite za korištenje grijača A ili B.

A: Uključite grijač kod grijanja samo s funkcijom odleđivanja

B: Uključite grijač kod grijanja

7. Alternativni osjetnik vanj. Jed.

Početna postavka: Ne

Postavka sustava 12:00am,Pon

Priključak na akum. spremnik
 Grijač sprem. PTV
 Grijač tavnice kond.

Alternativni osjetnik vanj. Jed.

↕ Biraj [↔] Potvrdi

Postavite Da ako je ugrađen vanjski senzor.
 Regulira se preko dodatnog izlaznog senzora bez iščitavanja vanjskog senzora jedinice toplinske pumpe.

8. Priklj. za bival. rad

Početna postavka: Ne

Postavka sustava 12:00am,Pon

Grijač sprem. PTV
 Grijač tavnice kond.
 Alternativni osjetnik vanj. Jed.

Priklj. za bival. rad

↕ Biraj [↔] Potvrdi

Odaberite ako je pumpa povezana s funkcijom bojlera.
 Spojite početni signal kotla na priključak kontakta kotla (glavna tiskana pločica).
 Odaberite Da za Priklj. za bival. rad.
 Potom počnite odabirati postavke prema uputama za daljinski upravljač.
 Ikona kotla bit će prikazana na gornjem zaslonu daljinskog upravljača.

Nakon što se za Priklj. Za bival. Rad odabere DA, mogu se odabrati dvije opcije rasporeda programa, (SG Ready / Automatski)

- 1) SG ready (Dostupno za postavljanje samo kada se dodatni PCB postavi na DA)
 - Unos SG Ready iz upravljanja priključka dodatnog PCB-a te stanje bojlera i toplinske pumpe UKLJUČENO/ISKLJUČENO pogledajte u sljedećoj tablici

SG signal		Predložak rada
Vcc-bit1	Vcc-bit2	
Otvoreno	Otvoreno	Toplinska pumpa ISKLJUČENA, bojler ISKLJUČEN
Kratko	Otvoreno	Toplinska pumpa UKLJUČENA, bojler ISKLJUČEN
Otvoreno	Kratko	Toplinska pumpa ISKLJUČENA, bojler UKLJUČEN
Kratko	Kratko	Toplinska pumpa UKLJUČENA, bojler UKLJUČEN

* Ovaj bivalentni unos SG ready dijeli priključak s priključkom [14. SG ready]. Nije moguće istovremeno postaviti obje postavke. Kada se postavi jedna postavka, poništiti će se postavljanje druge.

- 2) Automatski (ako dodatni PCB nije postavljen, predložak za bivalentno reguliranje postavite će se na postavku Automatski kao na zadanu vrijednost)

Postoje 3 različita načina automatskog predloška rada kotla. U nastavku je prikazana kretanja svakog načina rada.

- Alternativno (prebacuje na rad kotla kada temperatura padne ispod zadane postavke)
- Paralelno (dozvoljava rad kotla kada temperatura padne ispod zadane postavke)
- Napredno paralelno (moguća je kratka odgoda u radu kotla pri paralelnom načinu rada)

Kada je funkcija bojlera stavljena na »Uk.«, »kontakt bojlera« je »Uk.«, »« (donja crta) će biti prikazano ispod ikone bojlera.

Odaberite zadanu temperaturu kotla tako da bude jednaka temperaturi toplinske pumpe.

Ako temperatura kotla bude viša od temperature toplinske pumpe, neće se moći postići temperatura zone ako se ne ugradi ventil za miješanje.

Ovaj proizvod dozvoljava samo jedan signal za upravljanje radom kotla. Radna postavka kotla odgovornost je instalatera.

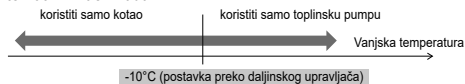
Alternativni način rada**Način rada Paralelno**

Način rada Napredno paralelno

Za grijanje

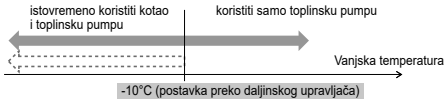

Za spremnik vruće vode iz domaćinstva

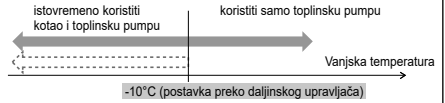

Iako toplinska pumpa radi, Temperatura vode ne postiže tu temperaturu duže od 30 minuta (postavka preko daljinskog upravljača)

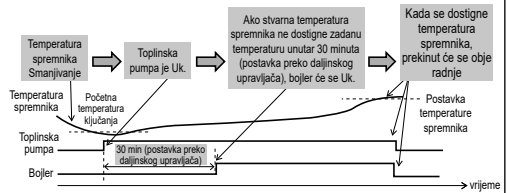
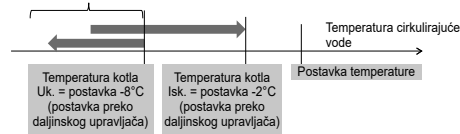

U načinu rada Napredni paralelni može se istovremeno odabrati postavka i za grijanje i za spremnik. Tijekom rada u načinu »Grijanje/Spremnik«, kod svakog uključivanja načina rada izlaz kotla bit će resetiran na Isk.. Dobro se upoznajete s načinom reguliranja bojlera kako biste mogli odabrati optimalnu postavku sustava.

9. Vanjski prekidač

Početna postavka: Ne

Preko vanjske sklopke može se UK/ISK.

Postavka sustava	12:00am,Pon
Grijač tavnice kond.	
Alternativni osjentik vanj. Jed.	
Priklj. za bival. rad	
Vanjski prekidač	
▲ Biraj	[←] Potvrdi

10. Spoj na solar

Početna postavka: Ne

Odaberite kada se ugradi solarni grijač za vodu.

Postavka uključuje donje elemente.

- Odaberite ili međuspremnik ili spremnik vruće vode iz domaćinstva za spajanje na solarni grijač vode.
- Odaberite temperaturnu razliku između termorezistora solarne ploče i AkumSprem ili termorezistora spremnika DTV kako bi se pokrenula Pumpa za solarnu.
- Odaberite temperaturnu razliku između termistora solarne ploče i međuspremnika ili termistora spremnika vruće vode iz domaćinstva kako biste zaustavili solarnu pumpu.
- Temperatura za početak rada funkcije za zaštitu od zamrzavanja (promijenite postavku na temelju korištenja glikola.)
- Pumpa za solarnu prekida rad kada prekorači gornji prag temperature (kada temperatura spremnika prijeđe zadanu temperaturu (70~90°C))

Postavka sustava	12:00am,Pon
Alternativni osjentik vanj. Jed.	
Priklj. za bival. rad	
Vanjski prekidač	
Spoj na solar	
▲ Biraj	[←] Potvrdi

11. Greška vanj. signala

Početna postavka: Ne

Odaberite kada je ugrađena vanjska jedinica za prikaz greške.

Ako dođe do greške, uključite sklopku suhog kontakta.

(NAPOMENA) Ne prikazuje se kada nema dodatne tiskane pločice.

Kada se pojavi pogreška, signal za pogrešku će biti Uk..

Nakon isključivanja opcije »zatvori« preko zaslona, signal pogreške i dalje ostaje Uk..

Postavka sustava	12:00am,Pon
Priklj. za bival. rad	
Vanjski prekidač	
Spoj na solar	
Greška vanj. signala	
▲ Biraj	[←] Potvrdi

12. Uprav. opterećenja

Početna postavka: Ne

Postavka sustava 12:00am,Pon

Vanjski prekidač
Spoj na solar
Greška vanj. signala

Uprav. opterećenja

▲ Biraj [↔] Potvrdi

Odaberite ako postoji kontrola zahtjeva.

Podesite napon priključka unutar raspona 1 ~ 10 V kako biste promijenili prag radne struje.

(NAPOMENA) Ne prikazuje se kada nema dodatne tiskane pločice.

Analogni ulaz [V]	Omjer [%]
0,0	nije aktivirano
0,1 ~ 0,6	10
0,7	nije aktivirano
0,8	10
0,9 ~ 1,1	10
1,2	15
1,3	10
1,4 ~ 1,6	15
1,7	20
1,8	15
1,9 ~ 2,1	20
2,2	25
2,3	20
2,4 ~ 2,6	25
2,7	30
2,8	25
2,9 ~ 3,1	30
3,2	35
3,3	30
3,4 ~ 3,6	35
3,7	40
3,8	35

Analogni ulaz [V]	Omjer [%]
3,9 ~ 4,1	40
4,2	45
4,3	40
4,4 ~ 4,6	45
4,7	50
4,8	45
4,9 ~ 5,1	50
5,2	55
5,3	50
5,4 ~ 5,6	55
5,7	60
5,8	55
5,9 ~ 6,1	60
6,2	65
6,3	60
6,4 ~ 6,6	65
6,7	70
6,8	65
6,9 ~ 7,1	70
7,2	75
7,3	70

Analogni ulaz [V]	Omjer [%]
7,4 ~ 7,6	75
7,7	80
7,8	75
7,9 ~ 8,1	80
8,2	85
8,3	80
8,4 ~ 8,6	85
8,7	90
8,8	85
8,9 ~ 9,1	90
9,2	95
9,3	90
9,4 ~ 9,6	95
9,7	100
9,8	95
9,9 ~	100

*Minimalna radna struja radi sigurnosti je primijenjena na svaki model.

*Omogućena je histereza od 0,2 V.

*Vrijednost napona ukida se iza 2. decimalne točke.

13. SG spremno

Početna postavka: Ne

Postavka sustava 12:00am,Pon

Spoj na solar
Greška vanj. signala
Uprav. opterećenja

SG spremno

▲ Biraj [↔] Potvrdi

Precbacite rad toplinske pumpe otvaranjem i kratim spajanjem 2 priključka.

Moguće su donje postavke

SG signal		Uzorak rada
Vcc-bit1	Vcc-bit2	
Otvoreno	Otvoreno	Normalno
Kratko	Otvoreno	Toplinska pumpa i grijač isključeni
Otvoreno	Kratko	Kapacitet 1
Kratko	Kratko	Kapacitet 2

Postavka kapaciteta 1

- Kapacitet vruće vode ___%
- Kapacitet grijanja ___%
- Kapacitet hlađenja ___°C

Postavka kapaciteta 2

- Kapacitet vruće vode ___%
- Kapacitet grijanja ___%
- Kapacitet hlađenja ___°C

} Određuje spremna SG postavka daljinskog upravljača

(Kada se unos SG ready postavi na DA, predložak za bivalentno reguliranje postaviti će se na opciju Automatski.)

14. Vanjska sklopka za kompr.

Početna postavka: Ne

Postavka sustava 12:00am,Pon

Greška vanj. signala
Uprav. opterećenja
SG spremno

Vanjska sklopka za kompr.

▲ Biraj [↔] Potvrdi

Odaberite kada se spoji vanjska sklopka kompresora.

Sklopka je spojena na vanjske uređaje radi regulacije potrošnje energije, signal otvaranja zaustavit će rad kompresora. (Nije otkazan rad grijanja, itd.)

(NAPOMENA) Ne prikazuje se ako nema dodatne tiskane pločice.

Ako se koristi švicarski standardni priključak napajanja, morate uključiti DIP-sklopku (SW2 pin3) na tiskanoj pločici glavne jedinice. Kratki signal/signal otvaranja koristi se za UK/ISK grijača spremnika (zbog sterilizacije)

15. Cirkulacija tekućine

Početna postavka: Voda

Odredi cirkulaciju grijače vode.

Dva su tipa postavki, za vodu i glikol.

(NAPOMENA) Odaberite glikol kada koristite tekućinu protiv zamrzavanja. Može dovesti do greške ako je pogrešno.

Postavka sustava 12:00am,Pon

Uprav. opterećenja
SG spremno
Vanjska sklopka za kompr.

Cirkulacija tekućine

▲ Biraj [↵] Potvrdi

16. Prekidač Hlad-Grij

Početna postavka: Onemo.

Možete (fiksno) prebacivati između grijanja i hlađenja vanjskom sklopkom.

(Otvoreno) : Fiksno kod grijanja (grijanje i vruća voda iz domaćinstva)

(Kratko): Fiksno kod hlađenja (grijanje i vruća voda iz domaćinstva)

(NAPOMENA) Ova postavka je onemogućena za model bez hlađenja.

(NAPOMENA) Ne prikazuje se ako nema dodatne tiskane pločice.

Ne može se koristiti funkcija Tajmer. Ne može se koristiti Auto način rada.

Postavka sustava 12:00am,Pon

SG spremno
Vanjska sklopka za kompr.
Cirkulacija tekućine

Prekidač Hlad-Grij

▲ Biraj [↵] Potvrdi

17. Forsirano grijanje

Početna postavka: Ručno

U Ručno načinu rada, korisnik može uključiti Forsirano grijanje putem brzog izbornika.

Ako je odabir 'Auto', automatski će se uključiti način rada Forsirano grijanje u slučaju javljanja pogreške tijekom rada.

Na snazi će biti Forsirano grijanje nakon biranja posljednjeg načina rada, a odabir načina rada je Onemo. prilikom rada Forsirano grijanje.

Izvor za Grijač a bit će Uk. (uključen) za vrijeme načina rada Forsirano grijanje.

Postavka sustava 12:00am,Pon

Vanjska sklopka za kompr.
Cirkulacija tekućine
Prekidač Hlad-Grij

Forsirano grijanje

▲ Biraj [↵] Potvrdi

18. Signal odmrzavanja

Početna postavka: Ne

Signal za odmrzavanje na istom je priključku kao bivalentni kontakt na glavnoj ploči. Kada je signal za odmrzavanje postavljen na DA, bivalentni priključak bit će resetiran na NE. Moguće je postaviti samo funkciju signala za odmrzavanje ili funkciju bivalentnog priključka.

Kada je signal za odmrzavanje postavljen na DA, tijekom odmrzavanja kontakt signala za odmrzavanja na vanjskoj jedinici prebacuje se na Uk. Kontakt signala za odmrzavanje postavlja se na Isk. nakon završetka odmrzavanja.

(Svrha ovog izlaza kontakta je zaustavljanje unutarnjeg ventilkonvektora ili pumpe za vodu tijekom odmrzavanja).

Postavka sustava 12:00am,Pon

Prekidač Hlad-Grij
Forsirano grijanje
Fors. odmrz.

Signal odmrzavanja

▲ Biraj [↵] Potvrdi

19. Protok pumpe

Početna postavka: ΔT

Ako je odabrana postavka brzine protoka pumpe ΔT, jedinica prilagodava rad pumpe na različiti ulaz i izlaz vode na temelju postavke * ΔT za grijanje UKLJ i * ΔT za hlađenje UKLJ u izborniku za postavljanje rada tijekom rada u prostoriji.

Ako je odabrana postavka brzine protoka pumpe Maks. opt. (maks. učinak), jedinica će postaviti rad pumpe na *Maks. brzina pumpe (maksimalnu brzinu) u izborniku servisnih postavki tijekom rada u prostoriji.

Postavka sustava 12:00am,Pon

Forsirano grijanje
Fors. odmrz.
Signal odmrzavanja

Protok pumpe

▲ Biraj [↵] Potvrdi

3-4. Postavka rada

Grijanje

20. Temp. vode za grijanje UKLJ

Početna postavka: Kompen. krivulja

Odaberite ciljnu Temperatura vode kako biste aktivirali grijanje.
Kompen. Krivulja: Promjena ciljne temperature vode u povezanosti s promjenom vanjske okolne temperature.
Izravno: Odaberite izravnu temperaturu cirkulirajuće vode.

U 2 sustav zone, Zona 1 i Zona 2, Temperatura vode mogu se odabrati odvojeno.

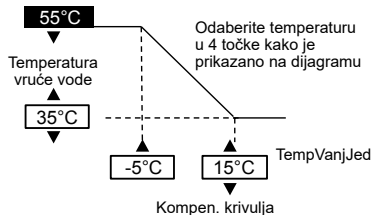

21. Temp. vode za grijanje ISKLJ

Početna postavka: 24°C

Odaberite vanjsku temperaturu za prekid grijanja.
Raspon postavke je 5°C ~ 35°C

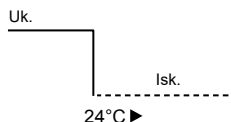

22. ΔT za grijanje UKLJ

Početna postavka: 5°C

Odaberite temperaturnu razliku između vanjske temperature i temperature povratnog toka vode pri grijanju.
Kada se povećava temperaturna razlika, to štedi energiju no smanjuje razinu komfora. Ako je razlika manja, štednja energije je sve slabija no veća je razina komfora.
Raspon postavke je 1°C ~ 15°C

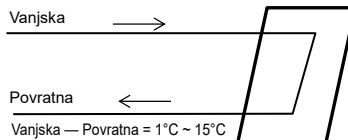

23. Grijač UKLJ./ISKLJ.

a. Vanjska temp. za uklj. grijača

Početna postavka: 0°C

Odaberite vanjsku temperaturu kada počne raditi pomoćni grijač.
Raspon postavke je -20°C ~ 15°C

Korisnik treba odabrati hoće li koristiti grijač ili ne.

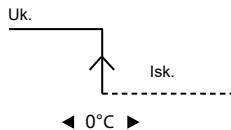

b. Vrijeme odgode UKLJUČIVANJA grijača

Početna postavka: 30 minuta

Postavite vrijeme odgode uz postavku UKLJUČENOG kompresora za UKLJUČIVANJE grijača ako se ne postigne postavljena temperatura vode.
Raspon postavke je 10 minuta ~ 60 minuta

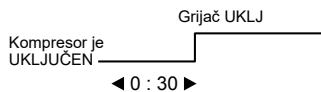

c. Grijač UKLJ.: ΔT ciljne temp.

Početna postavka: -4°C

Postavite temperaturu vode za uključivanje grijača u načinu rada za grijanje.
Raspon postavke je -10°C ~ -2°C

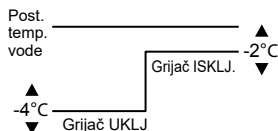

d. Grijač ISKLJ.: ΔT ciljne temp.

Početna postavka: -2°C

Postavite temperaturu vode za isključivanje grijača u načinu rada za grijanje.
Raspon postavke je -8°C ~ 0°C

Hlađenje

24. Temp. vode za hlađenje UKLJ

Početna postavka: Kompen. krivulja

Odaberite ciljnu temperaturu vode kako biste aktivirali hlađenje.

Kompen. Krivulja: Promjena ciljne temperature vode u povezanosti s promjenom vanjske okolne temperature.

Izravno: Odaberite izravnu temperaturu cirkulirajuće vode.

U 2 sustav zone, Zona 1 i Zona 2, Temperatura vode mogu se odabrati odvojeno.

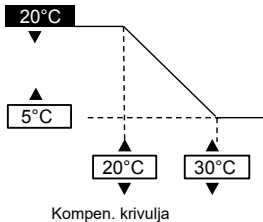

25. ΔT za hlađenje UKLJ

Početna postavka: 5°C

Odaberite temperaturnu razliku između vanjske temperature i temperature povratnog toka pri hlađenju.

Kada se poveća temperaturna razlika, to štedi energiju no smanjuje razinu komfora. Ako je razlika manja, štednja energije je sve slabija no veća je razina komfora.

Raspon postavke je 1°C ~ 15°C

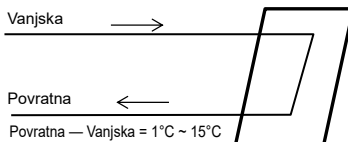

Auto

26. Vanjska temp za (grij. na hlad.)

Početna postavka: 15°C

Odaberite vanjsku temperaturu koja automatskom postavkom prelazi s grijanja na hlađenje.

Raspon postavke je 5°C ~ 25°C

Vrijeme procjene je svakih sat vremena

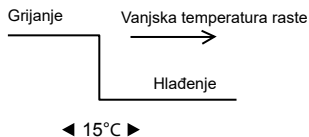

27. Vanjska temp za (hlad. na grij.)

Početna postavka: 10°C

Odaberite vanjsku temperaturu koja automatskom postavkom prelazi s hlađenja na grijanje.

Raspon postavke je 5°C ~ 25°C

Vrijeme procjene je svakih sat vremena

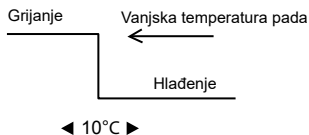

Spremnik

28. Vrijeme rada pod. Grij. (maks.)

Početna postavka: 8h

Odaberite maks. broj radnih sati grijanja.

Kada se smanji maks. vrijeme rada, češće će zagrijati spremnik.

To je funkcija grijanja i spremnika.

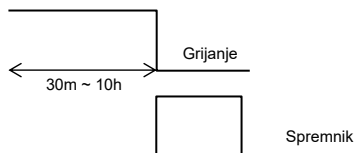

29. Vrijeme zagr. spr. PTV (maks.)

Početna postavka: 60m

Odaberite maks. broj radnih sati klučanja spremnika.

Ako se smanje maks. radni sati klučanja, odmah će se vratiti na funkciju grijanja, no možda neće potpuno zagrijati spremnik.

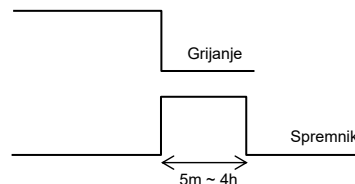

30. Temp. dogr. spr. PTV

Početna postavka: -8°C

Odaberite temperaturu kako bi se izvršilo ponovno zagrijavanje vode u spremniku.
(Kada se zagrijava samo toplinskom pumpom, (51°C – TempPonZagrSpremn) će postati maks. temp.)

Raspon postavke je -12°C ~ -2°C

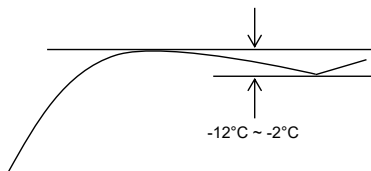
**31. Sterilizacija**

Početna postavka: 65°C 10m

Postavite tajmer za izvršavanje Sterilizacije.

- ① Odaberite dan i vrijeme rada. (tjedni format tajmera)
- ② Sterilizacija temp. (55~75°C # Ako se koristi pomoćni grijač, ona je 65°C)
- ③ Vrijeme rada (Vrijeme za Sterilizacija(sterilizaciju) kada se dostigne postavljena temp. 5m ~ 60m)

Korisnik treba odabrati hoće li koristiti način rada za Sterilizaciju ili ne.

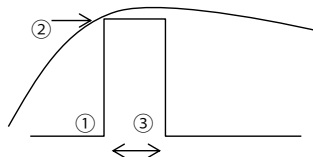
**3-5. Servisni parametri****32. Maks. brzina pumpe**

Početna postavka: Ovisno o modelu

Obično ta postavka nije potrebna.
Podesite kada trebate stišati pumpu, itd.
Pored toga, ima funkciju za ispuštanje zraka.

Kada je odabrana *Postavka brzine protoka pumpe Maks. opt. (maks. učinak),
ta je postavka rada pumpe fiksna tijekom rada u prostoriji.

Servisni parametri		12:00am,Pon
Protok	Maks. opt.	Rad
88:8 L/min	0xCE	Ozraka
◀ Biraj		

33. Isključivanje pumpe

Izvršite Isključivanje pumpe

Servisni parametri	12:00am,Pon
Isključivanje pumpe:	
Uk.	
[↵] Potvrdi	

Pump Down postupak u tijeku!	
[⏻] Isk.	

34. Sušenje poda

Izvršite stvrdnjavanje betona.
Odaberite Uredi, odaberite temperaturu svake faze
(1~99 1 za 1 dan).
Raspon postavke je 25~55°C

Kada je Uk., pokreće se Sušenje poda.

Kada je 2-zonski, suši obje zone.

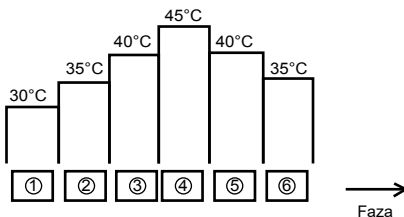
**35. Kontakt za servis**

Možete odabrati ime i telefonski broj osobe za kontakt u slučaju prekida rada ili ako klijent ima kakvih poteškoća u radu. (2 komada)

Servisni parametri	12:00am,Pon
Kontakt za servis:	
Kontakt 1	
Kontakt 2	
▲ Biraj	[↵] Potvrdi

Kontakt-1: Bryan Adams	
ABC/abc	0-9/Druaga
A B C D E F G H I J K L M N O P Q R	
S T U V W X Y Z a b c d e f g h i	
j k l m n o p q r s t u v w x y z	
▼ Biraj	[↵] Unesi

4 Servis i održavanje

Ako zaboravite lozinku i ne možete koristiti daljinski upravljač

Pritisnite + + na 5 s.
Pojavljuje se zaslon za otključavanje lozinke, pritisnite Potvrdi i on će se resetirati.
Lozinka će biti 0000. Ponovno resetirajte.
(NAPOMENA) Prikazuje se samo kada se blokira lozinkom.

Izbornik za održ.

Postavljanje metode Izbornik za održ.

Izbornik za održ.	12:00am,Pon
Provjera aktuatora	
Testni način rada	
Postavke osjetnika	
Resetiraj lozinku	
▼ Biraj	[↵] Potvrdi

Pritisnite + + na 5 s.

Stavke koje se mogu odabrati

- 1 Provjera aktuatora (Ručno UK/ISK svih funkcionalnih dijelova)
(NAPOMENA) Budući da nema nikakvih mjera zaštite, pazite kako ne biste izazvali grešku kod korištenja svakog dijela (ne uključujte pumpu ako nema vode, itd.)
- 2 Testni način rada (Probno pokretanja)
Obično se ne koristi.
- 3 Postavka senzora (Pomak registrirane temperature svakog senzora unutar raspona -2~2°C)
(NAPOMENA) Koristite samo ako na senzoru dolazi do odstupanja.
To utječe na regulaciju temperature.
- 4 Resetiraj lozinku (Resetiraj lozinku)

Izbornik

Postavljanje metode Izbornik

Izbornik	12:00am,Pon
Režim rada hlađenja	
Dogrijač	
Resetiraj nadzor energije	
Resetiraj povijest rada	
Smart PTV	
▼ Biraj	[↵] Potvrdi

Pritisnite + + na 10 s.

Stavke koje se mogu odabrati

- 1 Hlađenje (postavka sa/bez funkcije hlađenja) zadana postavka je bez
(NAPOMENA) Budući da način rada sa/bez hlađenja može utjecati na primjenu električne instalacije, pazite pri odabiru ispravne postavke.
U načinu rada Hlađenje pazite ako cjevovod nije pravilno izoliran, jer se može javljati kondenzacija na cijevi i voda bi mogla kapati na pod te ga oštetiti.
- 2 Pomoćni grijač (koristi/ne koristi pomoćni grijač)
(NAPOMENA) Razlikuje se od postavke koristiti/ne koristiti pomoćni grijač koju odabire klijent. Kada se koristi ova postavka, bit će onemogućeno uključivanje grijača zbog zaštite od zaleđivanja. (Ovu postavku koristite kada to zahtijeva komunalno poduzeće.)
Korištenje ove postavke onemogućava odmrzavanje zbog preniske temperature grijanja te stoga može doći do prekida rada (H75)
Odaberite uz pomoć instalatera. Ako dolazi do čestog prekida rada, možda je uzrok nedovoljna brzina protoka u cirkulacijskom krugu, preniska temperatura grijanja, itd.
- 3 Resetirati monitor energije (izbrisati memoriju monitora energije)
Koristite kod preseljenja i davanja jedinice novom vlasniku.
- 4 Resetiranje povijesti rada (briše memoriju povijesti rada)
Koristite kod preseljenja i davanja jedinice novom vlasniku.
- 5 Pametna postavka vruće vode za domaćinstvo (postavlja parametar načina rada pametne postavke za vruću vodu za domaćinstvo)
 - a) Vrijeme pokretanja: Ponovno zagrijavanje spremnika od niže UKLJ. temp. nadalje.
 - b) Vrijeme zaustavljanja: Ponovno zagrijavanje spremnika od normalne UKLJ. temp. nadalje.
 - c) Temp. uklj.: Ponovno zagrijavanje spremnika kad se pokrene Smart PTV.



Montavimo vadovas

HIDROMODULIS ORAS-VANDUO + REZERVUARAS

WH-ADC1216H6E5C

Montavimo darbams būtini įrankiai

1 „Phillips“ atsuktuvus	5 Vamzdžių pjoviklis	9 Megamatuoiklis	58,8 N•m (5,8 kgf•m)
2 Lygio matuoklis	6 Plėštuvus	10 Multimetras	65 N•m (6,5 kgf•m)
3 Elektrinis gręžtuvas	7 Peilis	11 Sukimo momento veržliaraktis	117,6 N•m (12,0 kgf•m)
4 Veržliaraktis	8 Mataavimo juosta	42 N•m (4,2 kgf•m)	

SAUGOS PRIEMONĖS

- Prieš montuodami Hidromodulį oras-vanduo + rezervuarą (toliau vadinamą „rezervuaro moduli“) atidžiai perskaitykite skyry „SAUGOS PRIEMONĖS“.
- Elektros instaliacijos ir vandentiekio įrengimo darbus turi atlikti atitinkamai licencijuotas elektrikas ir licencijuotas vandens sistemų montuotojas. Būtinai naudokite montuojamam modeliui tinkamą kategoriją ir pagrindinę grandinę.
- Būtinai atsivežgti į čia nurodytus įspėjimų teiginius, nes jų svarbus turinys susijęs su saugumų. Naudojama toliau nurodyta kiekvienos indikacijos reikšmė. Netinkamai sumontavus nepaisant instrukcijų kyla pavojus susižeisti ar patirti nuostolių, kurių rimtumas klasifikuojamas pagal toliau nurodytas indikacijas.
- Sumontavę palikite šį montavimo vadovą prie moduli.

ĮSPĖJIMAS	Ši indikacija nurodo, kad kyla mirties arba rimto sužeidimo pavojus.
DĖMESIO	Ši indikacija nurodo, kad kyla tik sužeidimo arba nuosavybės sugadinimo pavojus.

Nurodymai, kurių reikia laikytis, žymimi simboliais:

	Simbolis su baltu fonu nurodo DRAUDŽIAMĄ daryti dalyką.
	Simbolis su tamsiu fonu nurodo dalyką, kurį būtina padaryti.

- Atlikite bandomąjį paleidimą, norėdami patvirtinti, kad sumontavus nevyksta jokių nukrypimų. Tada paaiškinkite naudotojui moduli veikimą, priežiūrą ir techninę priežiūrą, kaip nurodyta instrukcijoje. Priminkite klientui, kad išsaugotų instrukcijas vėlesniam naudojimui.
- Jei kyla abejonių dėl montavimo procedūros ar veikimo, visada patarimo ir informacijos kreipkitės į įgaliotąjį pardavimo atstovą.

ĮSPĖJIMAS

	Maitinimui nenaudokite nenurodytų, modifikuotų, sujungtų laidų ar ilgutvų. Nejunkite į vieną laidą su kitais elektros prietaisais. Dėl prasto kontakto, blogos izoliacijos ar viršsrovio galite patirti elektros smūgį arba kilti gaisras.
	Nesurūškite kartu maitinimo laidų. Maitinimo laido temperatūra gali pakilti virš normos.
	Plastiko maišelių (pakavimo medžiaga) saugokite nuo mažų vaikų, jis gali pripilti prie nosies ir burnos ir trukdyti kvėpuoti.
	Šaldalo vamzdžiams montuoti nenaudokite vamzdžių veržliarakti. Juo galima deformuoti vamzdžius ir modulis gali sugesti.
	Nepirkite elektrinių dalių, kurioms nesuteiktas įgaliotumas, jei jas naudosite montuodami, atlikdami priežiūrą ar techninę priežiūrą ir kt. Dėl jų galite patirti elektros smūgį arba gali kilti gaisras.
	Nepridėkite ir nekeiskite šaldalo kitokiu nei nurodyto tipo. Gaminys gali sugesti, pvz., prasprogti ir sužaloti.
	Nestatykite talpyklų su skysčiu ant rezervuaro moduli. Jos gali pažeisti rezervuaro moduli ir (arba) sukelti gaisrą, jei skystis pratekėtų arba išsipiltų ant rezervuaro moduli.
	Nenaudokite sujungtų kabelių kaip rezervuaro moduli arba lauko moduli prijungimo kabelio. Naudokite nurodytą rezervuaro moduli / lauko moduli prijungimo kabelį, žr. instrukcijų skyry KABELIO PRIJUNGIMAS PRIE REZERVUARO MODULIO ir tvirtai prijunkite laidus prie rezervuaro moduli / lauko moduli. Suspauskite kabelį, kad jokia išorinė jėga negalėtų paveikti gnybto. Jei nebus gerai prijungta ar užfiksuota, jungtis gali įkaisti ar užsidegti.
	Atlikdami elektros darbus laikykitės vietinio laidų tiesimo standarto, reglamentų ir šių montavimo instrukcijų. Būtinai naudoti nepriklausomą grandinę ir vieną laidą. Jei elektros grandinės galios nepakanka ar elektros įrenginiuose aptiktas defektas, tai gali sukelti šoką ar gaisrą.
	Įrengdami vandens kontūrą vadovaukitės atitinkamais Europos ir nacionaliniais reglamentais (įskaitant EN61770) ir vietiniu santechnikos ir statybos reglamentu kodeksu.
	Montuodami pasitelkite pardavimo atstovą ar specialistą. Jei naudotojas netinkamai atliks montavimo darbus, gali pratekėti vanduo, jis gali patirti elektros smūgį arba gali kilti gaisras.
	<ul style="list-style-type: none"> • Tai R410A modelis. Jungdami vamzdžius nenaudokite jokių esamų (R22) vamzdžių ir platejančių veržlių. Jūs naudojant šaldalo cikle (vamzdžiuose) gali sukilti neįprastai didelis slėgis, todėl vamzdžiai gali prasprogti ir sužeisti. Naudokite tik R410A šaldalo. • Stori arba variniai vamzdžiai, naudojami su R410A, turi būti 0,8 mm ar didesni. Niekada nenaudokite plonesnių nei 0,8 mm vamzdžių. • Pageidaujama, kad likutinės alyvos būtų mažiau nei 40 mg / 10 m.

⚠	Kai montuojate ar perkeliate rezervuaro modulį, saugokite, kad jokia medžiaga, išskyrus nurodytą šaldalą, pvz., oras, nepatektų į šaldalo ciklą (vamzdžius). Patekęs oras gali sukelti neįprastai aukštą slėgį šaldalo cikle, todėl vamzdžiai, pvz., gali prasprogti ir sužeisti.
⚠	Montuokite griežtai laikydamiesi šių montavimo instrukcijų. Jei montavimo darbai bus atlikti netinkamai, gali pratekėti vanduo, naudojotas gali patirti elektros smūgi arba gali kilti gaisras.
⚠	Montuokite tvirtoje ir patvarioje vietoje, galinčioje atlaikyti modulio svorį. Jei vieta bus nepakankamai tvirta ar montavimas bus atliktas netinkamai, modulis nukris ir sužeis.
⚠	Prilygtinai rekomenduojama montavimo vietoje įrengti likutinės srovės įrenginį (RCD), laikantis atitinkamų nacionalinių elektros instaliacijos taisyklių, arba šalyje naudojamą saugos priemonę, skirtą apsaugai nuo likutinės srovės.
⚠	Kai montuojate prieš paleisdami kompresorių, tinkamai sumontuokite šaldalo vamzdžius. Kompresoriui veikiant nepritvirtinus šaldalo vamzdžių ir vožtuvų, kai jie atviri, gali įsurbti oro, neįprastai sukilti slėgis šaldalo cikle, todėl, pvz., gali prasprogti vamzdžiai ir sužeisti.
⚠	Vykdydami siurbimo operaciją sustabdykite kompresorių prieš pašalindami šaldymo vamzdžius. Pašalinus šaldalo vamzdžius veikiant kompresoriui ir esant atviriems vožtuvams, gali būti įsurbta oro, neįprastai sukilti slėgis šaldalo cikle, todėl, pvz., gali prasprogti vamzdžiai ir sužeisti.
⚠	Sukimo momento veržiarakčių pritvirtinikite platėjančias veržles nurodytu metodu. Jei platėjanti veržlė per daug prisukama po ilgo laikotarpio praplatėjimas gali sulūžti, todėl gali ištekėti šaldalo dujos.
⚠	Užbaigę diegimą patvirtinkite, kad neprateka šaldalo dujos. Šaldalui susilietus su ugnimi gali susidaryti toksinės dujos.
⚠	Išvėdinkite patalpą, jei operacijos metu išsiskyrė šaldalo dujų. Jei yra, pašalinkite visus ugnies šaltinius. Šaldalui susilietus su ugnimi gali susidaryti toksinės dujos.
⚠	Naudokite tik palaikomas ar nurodytas montavimo dalis, antraip dėl vibracijos modulis gali atsilaisvinti, pratekėti vanduo, galite patirti elektros smūgi arba gali kilti gaisras.
⚠	Jei kyla abejonų dėl montavimo procedūros ar veikimo, visada patarimo ir informacijos kreipkitės į gijotąjį pardavimo atstovą.
⚠	Pasirinkite vietą, kur pratekėjus vandeniui, nuotėkis nesukeltų žalos kitoms nuosavybėms.
⚠	Jei montuojate elektros įrangą mediniame pastate su metalinėmis lentjuostėmis, pagal elektros įrenginių standartą, neleidžiamas joks įrangos ir pastato elektros kontaktas. Tarp jų reikia įrengti izoliatorių.
⚠	Bet koks darbas, atliekamas su rezervuaro moduliui nuėmus visus skydus, kurie buvo pritvirtinti varžtais, turi būti atliekamas prižiūrint įgijotajam pardavimo atstovui ir licenciją turinčiam montavimo darbų subrangovui.
⚠	Ši sistema yra kelių maitinimo šaltinių įrenginys. Prieš dirbant su įrenginio gnybtais būtina atjungti visus kontūrus.
⚠	Šalto vandens tiekimui skirtas atgalinio srauto reguliatorius, apsauginis vožtuvas arba vandens matuoklis su apsauginiu vožtuvu, o karšto vandens sistemai turi būti pasirūpinta priemonėmis nuo vandens išsiplėtimo. Antraip gali pratekėti vanduo.
⚠	Prieš prijungiant rezervuaro modulį vamzdyną būtina praplauti, kad būtų pašalinti teršalai. Teršalai gali pažeisti rezervuaro modulių komponentus.
⚠	Šiai instaliacijai gali reikėti konkrečios šalies statybos reglamento patvirtinimo, dėl kurio prie montavimą gali teikti kreiptis į vietinę instituciją.
⚠	Rezervuaro modulis turi būti gabenamas ir laikomas stačioje padėtyje ir sausoje aplinkoje. Jį galima paguldyti įnešant į pastatą.
⚠	Nuėmus rezervuaro modulių priekinę plokštę, kuri tvirtinama varžtais, darbai turi būti atliekami prižiūrint įgijotajam pardavimo atstovui, licencijuotam montavimo rangovui, įgudusiam montuoti arba kvalifikuotam asmeniui.
⚠	Šis modulis turi būti tinkamai žemintas. Elektros žemিনিmo laidas negali būti sujungtas su dujų vamzdžių, vandens vamzdžių, žaibolaidžio žemিনিmu ar telefonu. Antraip kyla elektros smūgio pavojus, jei izoliacija bus pažeista arba gali įvykti rezervuaro modulių žemিনিmo gedimas.
 DĖMESIO	
⊘	Nemontuokite rezervuaro modulių vietose, kur gali įvykti degių dujų nuotėkis. Nutekėjus dujoms ir joms susikaupus aplink modulį, gali kilti gaisras.
⊘	Neišleiskite šaldalo, kai vykdytė vamzdžių montavimo, permontavimo darbus ar kai taisote šaldymo sistemos dalis. Saugokitės skysto šaldalo, nes galite nušalti.
⊘	Nemontuokite šio įrenginio skalbykloje ar kitose drėgnose vietose. Tokiomis sąlygomis įrenginys pradės rūdyti ir suges.
⊘	Įsitinkite, kad maitinimo laido izoliacija nesiliečia prie karštų dalių (pvz., šaldalo vamzdžių, vandens vamzdžių), kad išvengtumėte izoliacijos gedimų (nutirpimo).
⊘	Montuodami vandens vamzdžius nenaudokite pernelyg didelės jėgos nes galite juos pažeisti. Pratekėjus vandeniui gali būti užlietos patalpos ir sugadintas turmas.
⊘	Negabenkite rezervuaro modulių, jei jame yra vandens. Taip galima sugadinti įrenginį.
⚠	Sumontuokite drenažo vamzdžius, kaip nurodyta instrukcijose. Jei drenažas netinkamas, į patalpas patekęs vanduo gali sugadinti baldus.
⚠	Pasirinkite montavimo vietą, kurioje bus lengva atlikti techninę priežiūrą. Rezervuaro modulis neatsiejamai prijungtas prie vandentiekio.
⚠	Maitinimo šaltinio prijungimas prie rezervuaro įrenginio. <ul style="list-style-type: none"> • Maitinimo šaltinis turi būti lengvai pasiekiamoje vietoje, kad nelaimės atveju būtų galima greitai atjungti maitinimą. • Laikykitės nacionalinio laidų tiesimo standarto, reglamentų ir šių montavimo instrukcijų. • Prilygtinai rekomenduojame naudoti nuolatinę jungtį su grandinėis jungtuvu. <ul style="list-style-type: none"> - Maitinimo šaltinis 1: Naudokite patvirtintus 30 A 2 polių grandinės jungtuvus, palikdami mažiausiai 3,0 mm tarpą. - Maitinimo šaltinis 2: Naudokite patvirtintus 30 A 2 polių grandinės jungtuvus, palikdami mažiausiai 3,0 mm tarpą.
⚠	Įsitinkite, kad tiesiant laidus būtų išlaikytas tinkamas poliarškumas. Antraip galite patirti elektros smūgi ir (arba) gali kilti gaisras.
⚠	Sumontavę patikrinkite, ar bandymo metu neprateka vanduo sujungimo vietoje. Atsiradus pratekėjimui gali būti sugadintas turmas.
⚠	Jei rezervuaro įrenginys neveikia ilgą laiką, iš rezervuaro įrenginio reikia išleisti vandenį.
⚠	Montavimo darbas. Montavimo darbams atlikti gali prireikti trijų ar daugiau žmonių. Jei darbus atliks vienas žmogus dėl rezervuaro modulių svorio jis gali susižeisti.

Priedami priedai

Nr.	Priedų dalis	Kiekis	Nr.	Priedų dalis	Kiekis
1	Reguliuojamos kojos	4	3	Pakuotė	1
2	Išleidimo alkūnė	1	4	Nuotolinio valdymo pulto gaubtas	1

Papildomi priedai

Nr.	Priedų dalis	Kiekis
5	Pasirinktinė PCB (CZ-NS4P)	1
6	Tinklo adapteris (CZ-TAW1) ir Ilgintuvo laidas (CZ-TAW1-CBL)	1

Vietos atsargų priedas (pasirinktinis)

Nr.	Dalis	Modelis	Specifikacijos	Gamintojas
i	Dvikrypčio vožtuvo rinkinys	SFA21/18	AC230V	Siemens
	*Aušinimo modelis	VVI46/25		Siemens
ii	Kambario termostato	Laidinis	PAW-A2W-RTWIRED	AC230V
		Belaidis	PAW-A2W-RTWIRELESS	
iii	Maišymo vožtuvas	167032	AC230V	Caleffi
iv	Siurblys	Yonos 25/6	AC230V	Wilo
v	Buferinio rezervuaro jutiklis	PAW-A2W-TSBU	-	-
vi	Išorinis jutiklis	PAW-A2W-TSOD	-	-
vii	Zonos vandens jutiklis	PAW-A2W-TSHC	-	-
viii	Zonos kambario jutiklis	PAW-A2W-TSRT	-	-
ix	Saulės jutiklis	PAW-A2W-TSSO	-	-

■ Rekomenduojama įsigyti šioje lentelėje nurodytus vietos atsargų priedus.

Matmenų diagrama

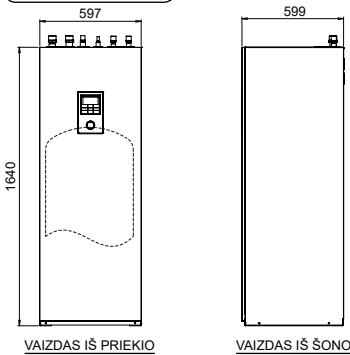

Vamzdžio padėties diagrama

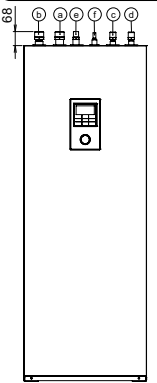

Pagrindinių komponentų diagrama

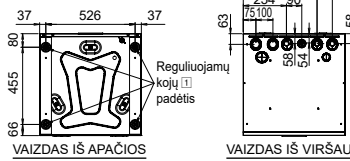
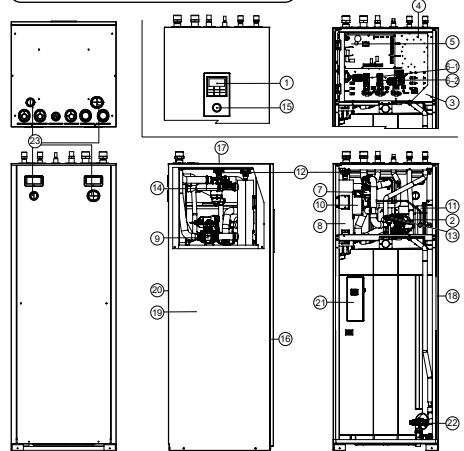

Vamzdžio jungtis	Funkcija	Jungties dydis
Ⓐ	Vandens įėjimas (iš patalpų šildymo / aušinimo)	R 1¼ col.
Ⓑ	Vandens išėjimas (į patalpų šildymą / aušinimą)	R 1¼ col.
Ⓒ	Šalto vandens įėjimas (butinio karšto vandens rezervuaras)	R ¾ col.
Ⓓ	Karšto vandens išėjimas (butinio karšto vandens rezervuaras)	R ¾ col.
Ⓔ	Šaldalo dujos	7/8-14UNF
Ⓣ	Šaldalo skystis	5/8-18UNF
Ⓢ	Butinio karšto vandens rezervuaro išleidimas (išleidimo čiulpas) Tipas: Rutulinis vožtuvas	Rc 1/2 col.
Ⓣ	Vandens drenažo anga	—

Modelis	Talpa (l)	Svoris (kg)	
		Tuščias	Pilnas
WH-ADC1216H6ESC	185	101	286

- 1 Nuotolinio valdymo pultas
- 2 Vandens siurblys
- 3 Valdymo plokštės dangtis
- 4 Valdymo plokštė
- 5 Pagrindinė PCB
- 6 Vienos fazės RCCB/ELCB (pagrindinis maitinimas)
- 7 Vienos fazės RCCB/ELCB (atsarginis šildymas)
- 8 Magnetinio vandens filtro rinkinys
- 9 Šildytuvo agregatas
- 10 Trijų krypčių vožtuvas
- 11 Apsauga nuo perkrovos (nematoma)
- 12 Išsiplėtimo indas
- 13 Nuorinimo vožtuvas
- 14 Slėgio išleidimo vožtuvas
- 15 Grindų jutiklis
- 16 Vandens slėgio matuoklis
- 17 Priekinė plokštė
- 18 Viršutinė plokštė
- 19 Dešinioji plokštė
- 20 Kairioji plokštė
- 21 Galinė plokštė
- 22 Rezervuaro jutiklis (nematomas)
- 23 Apsauginis išleidimo vožtuvas
- 24 Įvorė (4 dalys)

1 PASIRINKITE GERIAUSIĄ VIETĄ

Prieš pasirinkdami montavimo vietą, gaukite naudotojo sutikimą.

- Sumontuokite rezervuaro modulį tik neužšaląčiose patalpose.
- Montuoti ant plokščios, horizontalaus ir tvirtos, kieto paviršiaus.
- Šalia rezervuaro modelio negali būti jokių karščio arba garo šaltinių.
- Patalpa turi būti gerai vėdinama.
- Patalpoje turi būti paprasta atlikti išleidimą (pvz., tarnybinės patalpos).
- Patalpose veikiančio rezervuaro modulio keliamas triukšmas neturi kliudyti naudotojui.
- Patalpose rezervuaro modulis būtų toli nuo durų.

- Patalpa turi būti lengvai pasiekiami techninei priežiūrai.
 - Patalpose užtikrinkite minimalų atstumą nuo sienos, lubų arba kitų objektų, kaip nurodyta toliau.
 - Patalpose negali nutekėti degios dujos.
 - Pritvirtinkite rezervuarą, kad jis nenuvirstų dėl žemės drebėjimo.
- Netvirtinkite taip, kad rezervuaro moduliui būtų sudarytos tolesnės sąlygos:
- Kraštininės aplinkos sąlygos: nemontuokite šaltose arba nepalankiose oro sąlygose.
 - Įtampas įvestis negali viršyti nurodytus įtampas.

Montavimui reikalinga erdvė

(Modulis: mm)

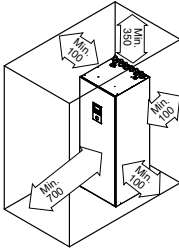

Gabenimas

- Atsargiai gabenkite modulį, kad jo nepažeistų smūgis.
- Pakuotę nuimkite tik perkėlę modulį į pagedauijamą montavimo vietą.
- Montavimo darbams atlikti gali prireikti trijų ar daugiau žmonių. Jei darbus atliks vienas žmogus dėl rezervuaro modulio svorio jis gali susižeisti.
- Rezervuaro modulį galima gabenti vertikaliai arba horizontaliai.
 - Gabenant horizontaliai pakuotės priekis (ant jo parašyta „FRONT“) turi būti nukreiptas aukštyn.
 - Jei jis gabenamas vertikaliai, į pagedauijamą vietą jį vilkite ir perkelkite naudodami angas šonuose.
- Jei rezervuaro modulis montuojamas ant nelygaus paviršiaus, pritvirtinkite reguliuojamas kojas [1].



2 SKYLEI SIENOJE PRAGRĘŽTI IR VAMZDŽIO MOVĄ ĮSTATYTI

1. Pragręžkite Ø70 mm kiaurymę.
2. Į angą įstatykite vamzdzio movą.
3. Prie movos pritvirtinkite įvorę.
4. Nupjaukite movą, kad iš sienos liktu išsikišęs tik 15 mm galas.

⚠ DĖMESIO

⚠ Jei siena yra tuščiaavidurė, naudokite movą vamzdzio surinkimui, kad pelės nepragraužtų jungiamojo kabelio.

5. Pabaigai užsandarinkite movą glaistu arba kamsalais.

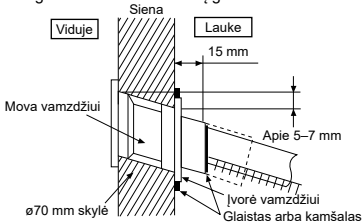

3 VAMZDŽIŲ MONTAVIMAS

VANDENS KOKYBĖS REIKALAVIMAI

Būtina naudoti vandenį, atitinkantį Europos kokybės standartą 98/83 EB. Rezervuaro modulio veikimo trukmė bus trumpesnė, jei naudosite gręžinio vandenį (įskaitant šaltinį arba šulinio vandenį).

Rezervuaro modulio negalima naudoti su buitiniu vandeniu, kuriame yra druskos, rūgšties ir kitų priemaišų, kurios gali sukelti rezervuaro ir jo komponentų koroziją.

Įprastinių vamzdziių montavimas

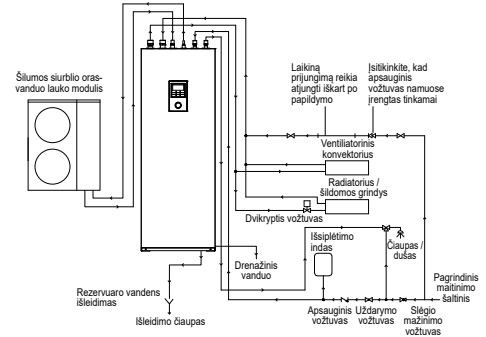

Prieiga prie vidaus komponentų

⚠ ĮSPĖJIMAS

Ši dalis skirta tik įgaliotam ir licencijuotam elektrikui / vandens sistemų montuotojui. Darbas už varžtais pritvirtintos plokštės turi būti prižiūrimas kvalifikuoto rangovo, montavimo inžinieriaus arba techninės priežiūros meistro.

Kabliukas

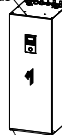

2X varžtai

⚠ DĖMESIO

Priekinę priekinę plokštę atidarykite ir uždarykite atsargiai. Sunki apatinė priekinė plokštė gali sužaloti pirštus.

Priekinės plokštės 16 atidarymas ir uždarymas

1. Atsukite 2 tvirtinimo varžtus priekinės plokštės 16 apačioje.
2. Pastumkite ją aukštyn, kad atkabintumėte priekinės plokštės 16 apačią nuo kabluko.
3. Norėdami uždaryti, atlikite 1-2 veiksmus atvirkštine tvarka.

Šaldalo vamzdziių montavimas

Šis rezervuaro modulis yra skirtas naudojimui su „Panasonic“ šilumos siurblio oras-vanduo lauko moduliui. Jei su „Panasonic“ rezervuaro moduliui naudojamas kito gamintojo lauko modulis, neužtikrinamas optimalus sistemos veikimas ir patikimumas. Todėl tokiu atveju nesiteikiama garantija.

1. Šilumos siurblio oras-vanduo lauko modulį prijunkite tinkamų matmenų vamzdziais.



Modelis		Vamzdzio dydis (sukimo momentas)	
Rezervuaro modulis	Lauko modulis	Dujos	Skystis
WH-ADC1216H6E5C	WH-UX09HE5,	ø 15,88 mm (5/8 col.) [65 N·m]	ø 9,52 mm (3/8 col.) [42 N·m]
	WH-UX12HE5,		
	WH-UD12HE5,		
	WH-UD16HE5		

⚠ DĖMESIO

Neperveržkite, nes dėl perveržimo gali nutekėti dujos.

2. Įstatę platėjančią veržlę (vamzdžių sujungimo vietoje) sudarykite praplatėjamą ant varinio vamzdžio. (Jei naudojate ilgą vamzdį)
3. Šaldalo vamzdžiams atskirti nenaudokite vamzdžių veržliarakčio. Platėjanti veržlė gali būti pažeista ir atsirasti nuotėkis. Naudokite tinkamą veržliarakčių arba žiedinį veržliarakčių.
4. Vamzdžių prijungimas:
 - Sulygiuokite vamzdžių centrą ir pakankamai priveržkite platėjančią veržlę pirštais.
 - Papildomai priveržkite platėjančią veržlę sukimo momento veržliarakčiu lentelėje nurodyta jėga.

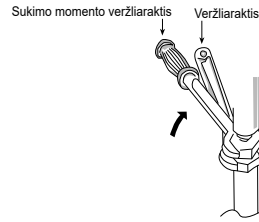

⚠ DĖMESIO

Neperveržkite, nes dėl perveržimo gali pratekėti vanduo.

Pernelyg netraukite ir nespauskite šaldalo vamzdžio, nes iš deformuoto vamzdžio gali pratekėti šaldalas.

- Izoliuokite vandens kontūrų vamzdžius, kad nesumažėtų šildymo galia.
- Sumontavę patikrinkite, ar bandymo metu neprateka vanduo sujungimo vietoje.
- Netinkamai sujungus vamzdžius rezervuaro modulis gali sugesti.
- Apsaugo nau šalčio:
 - Jei rezervuaro modulis yra šaltyje nutrūkus maitinimui arba sutrikus vandens cirkuliacijai, išleiskite sistemą. Kai vanduo stovi nenaudojamas sistemoje, užšalęs jis gali sugadinti sistemą. Prieš išleidami išjunkite maitinimą. Šildant be vandens galima pažeisti šildytuvo agregatą (8).
- Atsparumas korozijai:
 - „Duplex“ markės nerūdijantysis plienas yra savaime atsparus vandentiekio vandeniui. Šiam atsparumui užtikrinti nereikalinga papildoma priežiūra. Tačiau turėkite omenyje, kad rezervuaro modulis nenumatytas naudoti su asmeniniu vandens šaltiniu.
 - Atsiradus vandens pratekėjimui, rekomenduojama naudoti padėklą (iš vietos atsargų), vandeniui iš rezervuaro modulis surinkti.

VAMZDŽIŲ PJOVIMAS IR PRAPLATINIMAS

1. Pjaukite naudodami vamzdžių pjoviklį, tada nuvalykite atplaišas.
2. Nuvalykite atplaišas plėstuvu. Jei nepašalinsite atplaišų, gali pratekėti dujos. Nuleiskite vamzdžio galą žemyn, kad metalo milteiliai nepatektų į vamzdį.
3. Praplatinkite uždėję platėjančią veržlę ant varinio vamzdžio.



Netinkamas praplatinimas



Kai praplatinta tinkamai, vidinis praplatėjimo paviršius spindi tolygiai ir yra vieno storio. Praplatintos dalys susijungia su jungtims, todėl atidžiai patikrinkite praplatinimo paviršius.

Vandens vamzdžių montavimas

- Vandens kontūrai sumontuoti pasikvieskite licencijuotą vandens kontūro montuotoją.
- Šis vandens kontūras turi atitikti atitinkamus Europos ir nacionalinius reglamentus (įskaitant EN61770) ir vietinį santechnikos ir statybos reglamento kodeksą.
- Pasirūpinkite, kad vandens kontūro komponentai būtų atsparūs vandens slėgiui naudojimo metu.
- Nenaudokite susidėvėjusio vamzdžio.
- Montuodami vamzdžius nenaudokite pernelyg didelės jėgos nes galite juos pažeisti.
- Pasirinkite tinkamą sandariklį, atsparų sistemos slėgiui ir temperatūrai.
- Būtinai naudokite du veržliarakčius, norėdami priveržti jungtį. Papildomai priveržkite veržlę sukimo momento veržliarakčiu lentelėje nurodyta jėga.
- Užkimškite vamzdžio galą, kad į jį nepatektų purvo ir dulkių jį kišant pro sieną.
- Jei montavimui naudojate ne žalvarinius vamzdžius, izoliuokite juos, kad apsaugotumėte nuo galviančios korozijos.
- Nesujunkite galvaniizuotų vamzdžių, nes tai gali sukelti galviančią koroziją.
- Visoms rezervuaro modulių jungtims naudokite tinkamas veržles ir prieš montuodami praplaukite vamzdžius tekančiu vandeniu. Žr. Vamzdžio padėties diagrama.

Vamzdžio jungtis	Veržlės dydis	Sukimo momentas
Ⓐ & Ⓑ	RP 1¼ col.	117,6 N•m
Ⓒ & Ⓓ	RP ¾ col.	58,8 N•m

(A) Patalpų šildymo / aušinimo vamzdynas

- Prijunkite rezervuaro modulių vamzdžio jungtį Ⓐ prie skydelio / grindų šildymo išėjimo jungties.
- Prijunkite rezervuaro modulių vamzdžio jungtį Ⓑ prie skydelio / grindų šildymo įėjimo jungties.
- Netinkamai sujungus vamzdžius rezervuaro modulis gali sugesti.
- Žr. tolesnę lentelę, kurioje pateikiamas nominalus konkretaus rezervuaro modulių debitas.

Modelis	Nominalus debitas (l/min)		
	Lauko modulis	Aušin. (aušinimas)	Šild. (šildymas)
WH-ADC1216H6E5C	WH-UX09HE5	20,1	25,8
	WH-UX12HE5	28,7	34,4
	WH-UD12HE5	28,7	34,4
	WH-UD16HE5	35,0	45,9

(B) Buitinio karšto vandens rezervuaro vamzdynas

- Primitygtinai rekomenduojama buitinio karšto vandens kontūre sumontuoti išsiplėtimo indą (iš vietos atsargų). Išsiplėtimo indo vietai nustatyti žr. dalį Įprastinių vamzdžių montavimas.
 - Rekomenduojamas išankstinis išsiplėtimo indo (iš lauko atsargų) slėgis = 0,35 MPa (3,5 bar)
- Jei vandens slėgis arba vanduo tiekiamas didesniu kaip 500 kPa slėgiu, sumontuokite vandens tiekimo slėgio mažinimo vožtuvą. Didesnis slėgis gali pažeisti rezervuaro modulį.
- Primitygtinai rekomenduojama sumontuoti toliau nurodytos specifikacijos slėgio mažinimo vožtuvą (iš vietos atsargų) rezervuaro moduliui © vamzdžio jungties linijoje. Abiejų šių vožtuvų vietai nustatyti žr. dalį Įprastinių vamzdžių montavimas.
 - Rekomenduojamos slėgio mažinimo vožtuvo specifikacijos:
 - Nustatytas slėgis: 0,35 MPa (3,5 bar)
- Kad dušui arba čiupui būtų tiekiamas tinkamos temperatūros vanduo, būtina sujungti čiupą su rezervuaro modulių vamzdžio jungtimi Ⓐ ir vandentiekio vandeniu. To nepadarius galima nusiplikyti.
- Netinkamai sujungus vamzdžius rezervuaro modulis gali sugesti.

(C) Išleidimo alkūnės ir žarnos montavimas

- Prtvirtinkite išleidimo alkūnę [2] ir tarpiklį [3] prie vandens drenažo angos apačios [4].

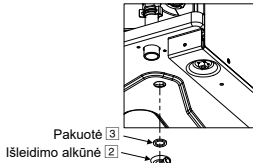

- Naudokite komercinę 17 mm vidinio skersmens drenažo žarną.
- Šią žarną reikia sumontuoti tik nukreiptą žemyn ir neužšalancioje aplinkoje. Dėl netinkamo drenažo vamzdžio pratekėjęs vanduo gali sugadinti baldus.
- Jei išleidimo žarna yra ilga, naudokite metalinę atramą, žarna būtų tiesi.
- Išveskite išleidimo žarną į lauką, kaip nurodyta paveikslėlyje.

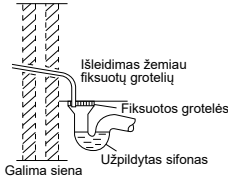

Drenažo žarnos išvedimo į lauką iliustracija

- Neįstatykite šios žarnos į nuotėkų arba drenažo vamzdį, nes gali išsiskirti amoniako, sieros ir kt. dujos.
- Jei reikia, naudokite žarnos spaustuvą, žarnai prie išleidimo žarnos jungties papildomai pritvirtinti, kad nebūtų pratekėjimo.
- Iš šios žarnos varvės vanduo, todėl jo išėjimas turi būti vietoje, kur jo niekas negali užkimšti.

(D) Buitinio karšto vandens rezervuaro išleidimo (išleidimo čiaupas) ir apsauginio išleidimo vožtuvo vamzdynas

- Apsauginis išleidimo vožtuvas 0,8 MPa (8 bar) yra integruotas į buitinio karšto vandens rezervuarą.
- Išleidimo vožtuvo ir apsauginio išleidimo vožtuvo tvirtinimo dalys tinka tam pačiam išleidimo išėjimui.
- Naudokite R $\frac{1}{2}$ col. įstatomą jungtį šio išleidimo išėjimo jungčiai (vamzdžio jungtis [4]).
- Vamzdynas gali būti montuojamas tik žemyn. Jis negali būti ilgesnis nei 2 m, negali turėti daugiau kaip 2 alkūnių, jame negali kauptis kondensatas ir jis negali užšalti.
- Vamzdžio iš šio išleidimo išėjimo negalima uždaryti. Drenažinis vanduo turi ištėkėti laisvai.
- Šio vamzdžio galas turi matytis, kad negalėtų sugadinti turto. Laikykite atokiau nuo elektrinių komponentų.
- Šiame [4] vamzdyne rekomenduojama įrengti išpilstymo įrenginį. Išpilstymo įrenginys turi matytis ir būti atokiau nuo užšalancios aplinkos bei elektrinių komponentų.

4 KABELIO PRIJUNGIMAS PRIE REZERVUARO MODULIO

⚠️ IŠPĖJIMAS

Ši dalis skirta tik įgaliotam ir licencijuotam elektrikui. Darbas už varžtais pritvirtinto valdymo plokštės dangčio [3] turi būti prižiūrimas kvalifikuoto rangovo, montavimo inžinieriaus arba techninės priežiūros meistro.

⚠️ DĖMESIO

Būkite itin atsargūs atidarydami valdymo plokštės dangtį [3] valdymo plokštę [4] montavimui ir priežiūrai. To nepadarius galima susižeisti.



Maitinimo šaltinio kabelio ir jungiamojo kabelio tvirtinimas

1. Rezervuaro ir lauko modulį jungiantis kabelis turi būti patvirtintas polichloroprenu dengtas lankstus laidas, 60245 IEC 57 tipo žymėjimo arba sunkesnis laidas. Kabelio matmenų reikalavimus žr. tolesnėje lentelėje.

Modelis		Jungiamojo kabelio matmenys
Rezervuaro modulis	Lauko modulis	
WH-ADC1216H6E5C	WH-UX09HE5, WH-UX12HE5, WH-UD12HE5, WH-UD16HE5	4 x min. 4,0 mm ²

- Įsitinkite, kad lauko modulio ir gnybto laidų spalvos sutampa su atitinkamais rezervuaro modulio laidais.
 - Įžeminimo laidas turi būti ilgesnis nei kiti laidai, kaip parodyta paveikslėlyje, dėl elektros saugos, jei laidas išsprūstų iš laikiklio (spaudiklio).
2. Prie maitinimo kabelio turi būti prijungtas izoliuojantis įrenginys.
 - Izoliuojantis įrenginys (atjungimo priemonė) privalo turėti mažiausiai 3,0 mm tarpą tarp kontaktų.
 - Prijunkite patvirtintą polichloroprenu dengtą 1 maitinimo šaltinio laidą ir 2 maitinimo šaltinio laidą bei 60245 IEC 57 tipo žymėjimo ar sunkesnį kabelį prie gnybtų plokštės, o kitus laidų galus prie izoliuojančio įrenginio (atjungimo priemonės). Kabelio matmenų reikalavimus žr. tolesnėje lentelėje.

Modelis		Maitinimo šaltinio laidas	Kabelio matmenys	Izoliuojantys įrenginiai	Rekomenduojamas RCD
Rezervuaro modulis	Lauko modulis				
WH-ADC1216H6E5C	WH-UD12HE5	1	3 x min. 2,5 mm ²	30 A	30 mA, 2P, A tipo
		2	3 x min. 4,0 mm ²	30 A	30 mA, 2P, AC tipo
	WH-UD16HE5 WH-UX09HE5 WH-UX12HE5	1	3 x min. 4,0 mm ²	30 A	30 mA, 2P, A tipo
		2	3 x min. 4,0 mm ²	30 A	30 mA, 2P, AC tipo

3. Kad kabelio ir laido nepažeistų aštrios briaunos, kabelį ir laidą reikia praverti pro movą (valdymo plokštės apačioje) prieš prijungiant prie gnybtų plokštės. Būtina naudoti movą ir jos negalima pašalinti.

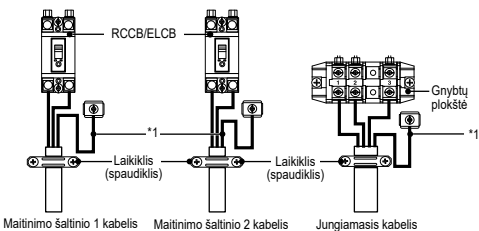
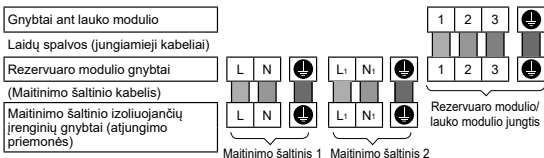

Grybto varžtas	Priveržimo jėga cN•m {kgf•cm}
M4	157~196 {16~20}
M5	196~245 {20~25}

*1 - Saugumo sumetimais įžeminimo laidas turi būti ilgesnis nei kiti kabeliai.

LAIĐŲ NUŽIEVINIMO IR SUJUNGIMO REIKALAVIMAS

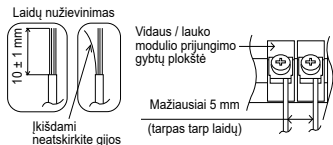

PRIJUNGIMO REIKALAVIMAI

Rezervuaro moduliui su WH-UX09HE5, WH-UX12HE5, WH-UD12HE5, WH-UD16HE5

- Įrangos maitinimo šaltinis 1 atitinka IEC/EN 61000-3-12.
 - Įrangos maitinimo šaltinis 1 turi būti jungiamas prie tinkamo tiekimo tinklo, kurio vienos fazės srovės galia $\geq 100A$. Pasiteiraukite elektros tiekimo tarnybos, kad įsitikintumėte, ar tiekiamos srovės galia prijungimo taške yra pakankama įrangos prijungimui.
 - Įrangos maitinimo šaltinis 2 atitinka IEC/EN 61000-3-12.
 - Įrangos maitinimo šaltinis 2 turi būti jungiamas prie tinkamo maitinimo tinklo, kurio didžiausia leistina sistemos varža Z_{maks} prijungimo taške: 0,255 Ω .
- Kreipkitės į maitinimo šaltinio valdytoją, kad įsitikintumėte, jog maitinimo šaltinis 2 yra prijungtas tik prie šios ar mažesnės varžos šaltinio.

5 VANDENS ĮLEIDIMAS IR IŠLEIDIMAS

- Prieš atlikdami tolesnius veiksmus, įsitinkinkite, kad visi vamzdžiai sumontuoti tinkamai.

VANDENS ĮLEIDIMAS

Buitinio karšto vandens rezervuarui

1. Užsukite karšto vandens rezervuaro išleidimą (išleidimo čiaupą) @.

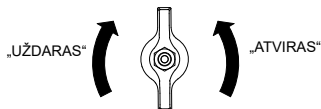

Buitinio karšto vandens rezervuaro išleidimas (išleidimo čiaupas) @

2. Atsukite visus čiaupus ir dušus.
3. Pradėkite pildyti buitinio karšto vandens rezervuarą per vamzdžio jungtį ©. Po 20~40 min, vanduo turėtų pradėti tekėti pro čiaupą / dušą. Priešingu atveju kreipkitės į įgaliotąjį pardavimo atstovą.
4. Patikrinkite ir įsitinkinkite, ar pro vamzdžio jungtis neteka vanduo.
5. Atsukite buitinio karšto vandens rezervuaro išleidimą (išleidimo čiaupą) @ 10 sekundžių, kad išleistumėte iš vamzdinio orą. Tada jį užsukite.
6. Pasukite apsauginio išleidimo vožtuvo ② rankenėlę prieš laikrodžio rodyklę ir palaukite 10 sekundžių, kol iš vamzdinio išeis oras. tada grąžinkite rankenėlę į pirmą padėtį.
7. Kiekvieną kartą prieš užpildydami buitinio karšto vandens rezervuarą vandeniu, įsitinkinkite, ar atliktas 5 ir 6 veiksmi.
8. Kad pro apsauginį išleidimo vožtuvą ② neišsiveržtų atgalinis slėgis, pasukite apsauginio išleidimo vožtuvo ② rankenėlę prie laikrodžio rodyklę.

Patalpų šildymui / aušinimui

1. Pasukite oro nuorinimo vožtuvą ⑫ išėjimo kaištį prieš laikrodžio rodyklę vieną apsisukimą iš visiškai uždarytos padėties.



Nuorinimo vožtuvas ⑫

2. Pasukite slėgio išleidimo vožtuvą ⑬ svirtį žemyn.



3. Pradėkite leisti vandenį (didesnis nei 0,1 MPa (1 bar slėgiu)) į patalpų šildymo / aušinimo kontūrą per vamzdžio jungtį ⑩. Jei vanduo pradeda tekėti pro slėgio išleidimo vožtuvo išleidimo žarną ⑬, nustokite pildyti.
4. Įjunkite rezervuaro modulį ir įsitikinkite, kad vandens siurblys ② veikia.
5. Patikrinkite ir įsitikinkite, ar pro vamzdžių jungtis neteka vanduo.
6. Iš išleidimo žarnos gali varvėti vanduo. Dėl to žarnos negalima užkimšti ir negalima užblokuoti jos išėjimo.

VANDENS IŠLEIDIMAS

Buitinio karšto vandens rezervuarui

1. Išjunkite maitinimą.
2. Atsukite karšto vandens rezervuaro išleidimą (išleidimo čiaupą) ④.
3. Atsukite čiaupą / dušą, kad įeitų oras.
4. Pasukite apsauginio išleidimo vožtuvo ② rankenėlę prieš laikrodžio rodyklę ir palaukite kol iš vamzdžio išeis visas oras. Kai vamzdynas bus tuščias, grąžinkite rankenėlę į pirminę padėtį.
5. Išleisdę, užsukite karšto vandens rezervuaro išleidimą (išleidimo čiaupą) ④.

6 PAKARTOTINIS PATVIRTINIMAS

⚠️ ĮSPĖJIMAS

Prieš atlikdami tolesnes patikras, išjunkite visus maitinimo šaltinius.

VANDENS SLĖGIO PATIKRINIMAS * (0,1 MPa = 1 bar)

Vandens slėgis neturėtų nukristi žemiau 0,05 MPa (tikrinant vandens slėgio matuoklį ⑮). Jei reikia, įleiskite vandens į rezervuaro modulį (pro vamzdžio jungtį ⑩).

SLĖGIO IŠLEIDIMO VOŽTUVO ⑬ PATIKRINIMAS

- Patikrinkite, ar tinkamai veikia slėgio išleidimo vožtuvas ⑬, pasukdami svirtį į horizontalią padėtį.
- Jei negirdite kluksėjimo (dėl išleidiamo vandens), kreipkitės vietinį įgaliotąjį pardavimo atstovą.
- Patikrinę, nuspauskite svirtį žemyn.
- Jei vanduo toliau bėga iš rezervuaro modulio, išjunkite sistemą ir kreipkitės į vietinį įgaliotąjį pardavimo atstovą.

IŠSIPLĖTIMO INDO ⑪ SLĖGIO PATIKRINIMAS

Patalpų šildymui / aušinimui

- Šiame rezervuaro modulyje sumontuotas 10 l oro talpos ir pradinio 1 bar slėgio išsiplėtimo indas ⑪.
- Visoje sistemoje gali būti iki 200 l vandens. (vidinis rezervuaro modulio vamzdžių tūris yra apie 5 l)
- Jei bendras vandens kiekis yra didesnis nei 200 l, įrenkite papildomą išsiplėtimo indą. (vietos atsargose)
- Visos sistemos vandens kontūro aukštis neturėtų viršyti 10 m.

RCCB/ELCB PATIKRINIMAS

Prieš tikrinami RCCB/ELCB, įsitikinkite, kad RCCB/ELCB jungtas. Įjunkite rezervuaro modulio maitinimo šaltinį. Šį testavimą galima atlikti, kai rezervuaro moduliuo tiekiamas maitinimas.

⚠️ ĮSPĖJIMAS

Kai rezervuaro moduliuo tiekiamas maitinimas, nesilieskite prie kitų dalių, išskyrus RCCB/ELCB testavimo mygtuką. Antraip galite patirti elektros smūgį. Prieš prieinant prie gnybtų, reikia atjungti visas maitinimo grandines.

- Paspauskite RCCB/ELCB mygtuką „TEST“ (testuoti). Jei viskas veikia tinkamai, svirtis turėtų nusileisti žemyn ir rodyti „0“.
- Jei RCCB/ELCB neveikia, kreipkitės į įgaliotąjį pardavimo atstovą.
- Išjunkite rezervuaro modulio maitinimo šaltinį.
- Jei RCCB/ELCB veikia normaliai, baigę testuoti perjunkite svirtį į padėtį „ON“ (jungtas).

7 NUOTOLINIO VALDYMO PULTO ĮRENGIMAS KAIP KAMBARIO TERMOSTATO

- Rezervuaro modulyje sumontuotas nuotolinio valdymo pultas ① gali būti perkeltas į kambarį ir naudojamas kaip kambario termostatas.

Montavimo vieta

- Sumontuokite 1–1,5 m aukštyje nuo grindų (vietoje, kur galim išmatuoti vidutinę kambario temperatūrą).
- Pritvirtinkite vertikaliai prie sienos.
- Nemontuokite toliau nurodytose vietose.
 1. Prie lango ir t. t. pro kurį šviečia saulės spinduliai arba yra tiesioginė apykaita su lauko oru.
 2. Šešėlyje arba už objektų, kur nėra kambario oro apykaitos.
 3. Vietose, kur kaupiasi kondensatas (nuotolinio valdymo pultas nėra atsparus drėgmei arba lašams.)
 4. Vieta prie karščio šaltinio.
 5. Nelygus paviršius.
- Laikykitės mažiausiai 1 m atstumo nuo televizoriaus, radijo ir kompiuterio. (nes pultas gali skeisti trikdžius)

Nuotolinio valdymo pulto laidai

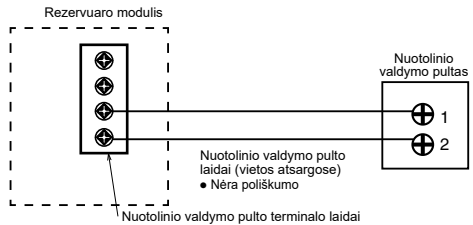

- Nuotolinio valdymo pulto kabelis turi būti (2 x min 0,3 mm²), su dviguba PVC arba gumine izoliacija. Bendras kabelio ilgis negali viršyti 50 m.
- Neprijunkite laidų prie kitų rezervuaro modulio gnybtų (pvz., maitinimo šaltinio gnybto). Galima sugadinti.
- Nesudėkite kartu su maitinimo šaltinio laidais ir nelaikykite tame pačiame metaliniame vamzdyje. Gali sutrikti veikimas.

Nuotolinio valdymo pultis išėmimas iš rezervuaro modulio

1. Nuimkite viršutinį gaubtą nuo apatinio gaubto.

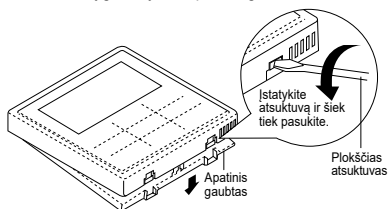

2. Atjunkite laidus nuo nuotolinio valdymo pultis ir rezervuaro modulio terminalo.

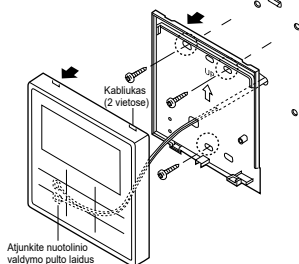

Integruotam tipui

Parengimas: Išgręžkite 2 skylės varžtas.

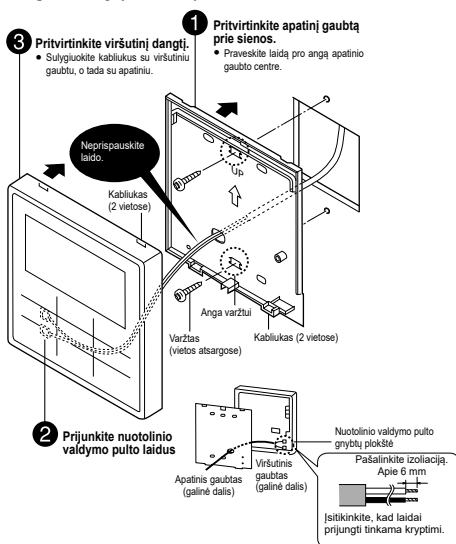

Nuotolinio valdymo pultis montavimas

Atviram tipui

Parengimas: Išgręžkite 2 skylės varžtas.

3. Pritvirtinkite viršutinį dangtį. 1. Pritvirtinkite apatinį gaubtą prie sienos.

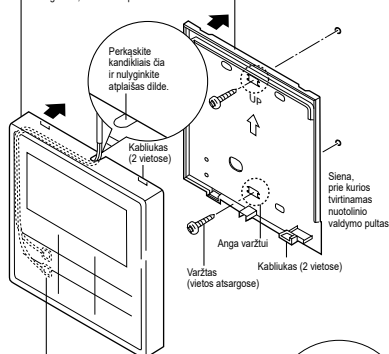

2. Prijunkite nuotolinio valdymo pultis laidus

• Praveskite laidus gaubto griovelyje.

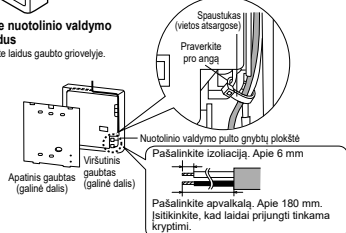

Uždekite nuotolinio valdymo pultis gaubtą

• Pakeiskite nuotolinio valdymo pultis gaubtą nuotolinio valdymo pultis gaubtu 4, kad užsidengtų anga, likusi nuėmus nuotolinio valdymo pultis.

1. Atkabinkite nuotolinio valdymo pultis gaubto kabliukus nuo priekinės plokščės galo 16.

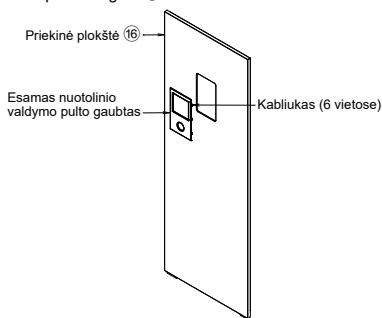

2. Paspauskite iš priekio, kad užfiksuotumėte nuotolinio valdymo pultis gaubtą 4 prie priekinės plokščės.

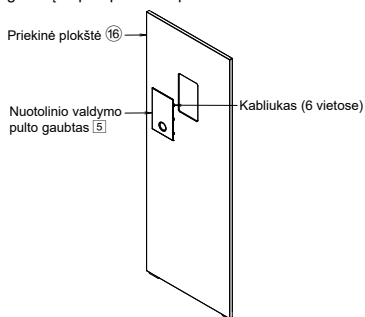

8 TESTAVIMAS

- Prieš testuodami, įsitinkinkite, kad patikrinote toliau nurodytus aspektus:
 - Vamzdynas įrengtas tinkamai.
 - Elektrios laidai sujungti tinkamai.
 - Rezervuaro modulis užpildytas vandeniu ir nuorintas.
 - Visiškai užpildę rezervuaro modulį, įjunkite maitinimo šaltinį.
- Ijunkite rezervuaro modulio maitinimo šaltinį. Įjunkite rezervuaro modulio RCCB/ELCB. Kaip naudotis nuotolinio valdymo pultu ① žr. Naudojimo instrukcijas.

Pastaba:

- Ziemos metu įjunkite modulio maitinimą ir suaktyvinkite budėjimo režimą bent 15 minučių prieš atlikdami testavimą. Šiek tiek palaukite, kol šaldalas iššils, kad būtų išvengta klaidingų klaidų kodų.

- Iprastinio naudojimo metu vandens slėgio matuoklio ⑮ rodmenys turėtų būti tarp 0,05 MPa ir 0,3 MPa.
- Atlikę testavimą, išvalykite magnetinio vandens filtro rinkinį ⑦. Baigę valytį, grąžinkite atgal.

VANDENS KONTŪRO DEBITO PATIKRINIMAS

Patikrinkite, ar veikiant pagrindiniam siurbliui, didžiausias vandens srautas nėra mažesnis nei 15 l/min.
*Vandens srautą galima patikrinti priežiūros sąrankoje („Pump Max Speed“ (didžiausias siurblio greitis)) [Kai atšildymo proceso metu šildoma esant žemesnei vandens temperatūrai ir mažesniu vandens srautu gali būti pateikta klaida H75.]

APSAUGOS NUO PERKROVOS ⑩ ANULIAVIMAS

Apsauga nuo perkrovos ⑩ a saugo nuo vandens perkaitinimo. Kai apsauga nuo perkrovos ⑩ a įsijungia esant aukštai vandens temperatūrai, anuliuokite atlikdami tolesnius veiksmus.

- Nuimkite dangtį.
- Rašikliu švelniai nuspauskite centrinį mygtuką, kad anuliuotumėte apsaugą nuo perkrovos ⑩.
- Gražinkite dangtį į pirminę padėtį.

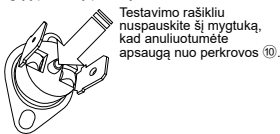

9 TECHNINĖ PRIEŽIŪRA

- Kad užtikrintumėte rezervuaro modulio saugą ir optimalų našumą, reikia reguliariai tikrinti rezervuaro modulį, RCCB/ELCB veikimą, laidus ir vamzdelius. Šia techninę priežiūrą turi atlikti įgaliotasis pardavimo atstovas. Kreipkitės į pardavimo atstovą ir susitarkite dėl patikros.

Magnetinio vandens filtro rinkinio ⑦ priežiūra

- Išjunkite maitinimą.
- Pastatykite talpyklą po magnetinio vandens filtro rinkinį ⑦.
- Pasukite, kad ištrauktumėte magnetinį strypą iš magnetinio vandens filtro rinkinio apačios ⑦.
- Naudodami šešiakampį raktą (8 mm), nuimkite išleidimo angos dangtelį.
- Naudodami šešiakampį raktą (4 mm), atsukite priežiūros vožtuvą, kad išleistumėte nešvarų vandenį iš išleidimo angos į talpyklą. Užsukite priežiūros vožtuvą, kai talpykla pripildys, kad nešvaraus vandens nepatektų į rezervuaro modulį. Utilizuokite nešvarų vandenį.
- Privirtinkite išleidimo angos dangtelį ir įstatykite magnetinį strypą.
- Jei reikia, pakartotinai užpildykite patalpą šildymo / aušinimo kontūrą vandeniu (išsamesnės informacijos rasite 5 dalyje.)
- Ijunkite maitinimą.

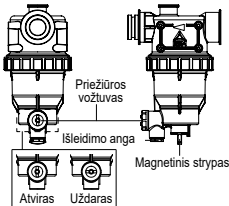

Apsauginio išleidimo vožtuvo priežiūra ⑳

- Prilygtinai rekomenduojame pasukti vožtuvą prieš laikrodžio rodyklę, kad vanduo laisvai tekėtų išleidimo vamzdiu reguliariais intervalais, kad jis neužsikimštų ir kad pašalintumėte kalkių sankaupas.

TINKAMA NUSIURBIMO PROCEDŪRA

⚠️ ĮSPĖJIMAS

Norėdami tinkamai atlikti nusiurbimo operaciją, nuosekliai vadovaukitės tolesniais veiksmais. Jei veiksmai atliekami nenuosekliai, gali įvykti sprogimas.

- Kai rezervuaro modulis neveikia (veikia budėjimo režimu), įsijunkite priežiūros sąrankos meniu nuotolinio valdymo pulte ir pasirinkite operaciją „Pump down operation“ (nusiurbimas), kad ją įjungtumėte. (Išsamesnės informacijos žr. PRIEDE)
- Po 10~15 minučių, (jei aplinkos temperatūra itin žema (< 10 °C), po 1 ar 2 minučių), visiškai uždarykite dvikryptį lauko modulio vožtuvą.
- Po 3 minučių iki galo uždarykite lauko modulio trikrūptį vožtuvą.
- Paspauskite nuotolinio valdymo pulto ① jungiklį „OFF/ON“, kad sustabdytumėte nusiurbimą.
- Atjunkite šaldalo vamzdį.

Vėdinimo modulio montavimas ant rezervuaro modulio (pasirinktinis)

- Kaip sumontuoti ventilacijos modulį ant rezervuaro modulio, žr. vėdinimo modulio montavimo vadovą.

⚠️ DĖMESIO

Prieš sumontuodami vėdinimo modulį, įstatykite prie vėdinimo modulio pridėdamas kojeles į perforuotas angas rezervuaro modulio viršutiniame skyde.

Antraip sunkus vėdinimo modelis gali nukristi ir sužaloti.

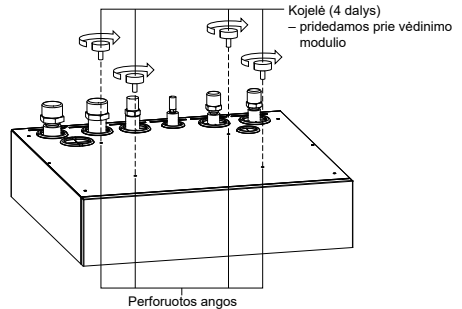

PATIKRINTI

- Ar rezervuaro modulis tinkamai pritvirtintas prie betoninių grindų?
- Ar nėra dujų nuotėkio pro platėjančias veržles?
- Ar platėjančios veržlės jungtis padengta šilumine izoliacija?
- Ar slėgio išleidimo vožtuvas ⑬ veikia įprastai?
- Ar vandens slėgis aukštesnis nei 0,05 MPa?
- Ar tinkamai išleistas vanduo?
- Ar maitinimo šaltinio įtampa atitinka nominaliosios įtampos diapazoną?
- Ar tvirtai prijungti kabeliai prie RCCB/ELCB ir gnybtų plokštės?
- Ar kabeliai tvirtai prispausti laikikliu (spaudikliu)?
- Ar tinkamai atliktas įžeminimas?
- Ar RCCB/ELCB veikia įprastai?
- Ar nuotolinio valdymo pulto ① LCD veikia įprastai?
- Ar nėra neįprasto triukšmo?
- Ar šildymas veikia įprastai?
- Ar po testavimo iš rezervuaro modulio neprateka vanduo?
- Ar apsauginio išleidimo vožtuvo ⑳ rankenėlė pasukta į oro išleidimo padėtį?

1 Sistemos variantai

Šioje dalyje pristatomi įvairių sistemų, naudojančių hidromodulį oras-vanduo + šilumos siurblys, variantai ir jų nustatymo būdai.

1-1 Konfigūracijos pasirinkimas atitinkamai temperatūrai.

Šildymo temperatūros reguliavimo variantai

1. Nuotolinio valdymo pultas

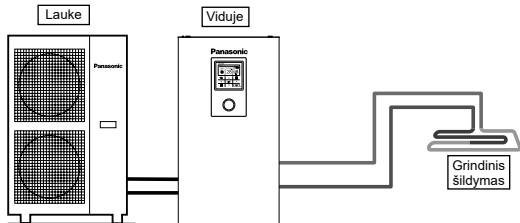

Nuotolinio valdymo pulto nustatymas

Montuotojo nustatymas
Sistemos sąranka
Pasir. PCB jungtis - Ne
Zona ir jutikl.:
Vand. temperat.

Prijunkite grindinį šildymą arba radiatorių teisiai prie rezervuaro modulio. Nuotolinio valdymo pultas įrengtas rezervuaro modulyje.

Tai yra bazinė paprasčiausios sistemos konfigūracija.

2. Kambario termostato

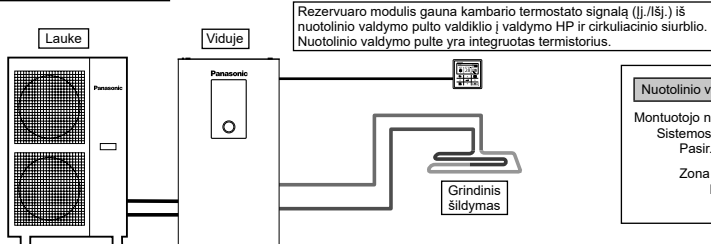

Nuotolinio valdymo pulto nustatymas

Montuotojo nustatymas
Sistemos sąranka
Pasir. PCB jungtis - Ne
Zona ir jutikl.:
Kamb. termost.
Vidinis

Prijunkite grindinį šildymą arba radiatorių teisiai prie rezervuaro modulio. Išimkite nuotolinio valdymo pultą ir įrenkite kambariye, kuriame įrengtas grindinis šildymas. Šiai konfigūracijai nuotolinio valdymo pultas naudojamas kaip kambario termostatas.

3. Išorinis kambario termostatas

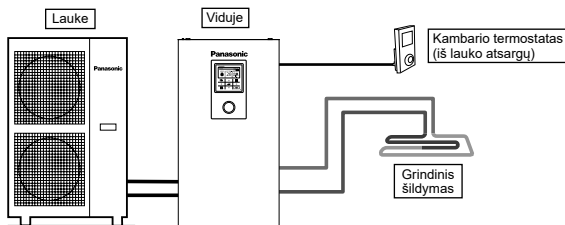

Nuotolinio valdymo pulto nustatymas

Montuotojo nustatymas
Sistemos sąranka
Pasir. PCB jungtis - Ne
Zona ir jutikl.:
Kamb. termost.
(Išorinis)

Prijunkite grindinį šildymą arba radiatorių teisiai prie rezervuaro modulio. Nuotolinio valdymo pultas įrengtas rezervuaro modulyje. Įrenkite atskirą išorinį kambario termostatą (iš vietos atsargų) kambariye, kuriame įrengtas šildomas grindys. Šiai konfigūracijai naudojamas kambario termostatas.

4. Kambario termostorius

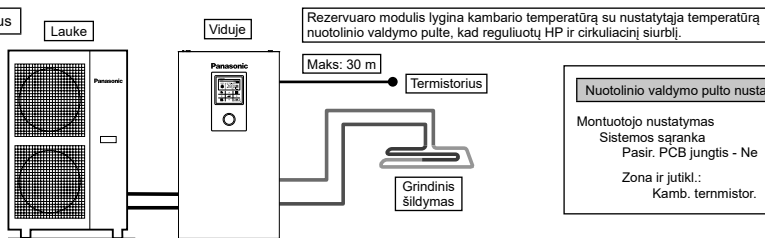

Nuotolinio valdymo pulto nustatymas

Montuotojo nustatymas
Sistemos sąranka
Pasir. PCB jungtis - Ne
Zona ir jutikli.:
Kamb. termistor.

Prijunkite grindinį šildymą arba radiatorių teisią prie rezervuaro modulyje.

Nuotolinio valdymo pultas įrengtas rezervuaro modulyje.

Įrenkite atskirą išorinį kambario termostorių (nurodytą „Panasonic“) kambaryje, kuriame įrengtos šildomos grindys.

Šiai konfigūracijai išorinis kambario termostorius naudojamas kambario temperatūrai reguliuoti.

Cirkuliacinio vandens temperatūrą galima nustatyti 2 būdais.

Tiesioginis: cirkuliacinio vandens temperatūra nustatoma tiesiogiai (fiksuoja reikšmę)

Lauko temp. kreivė (kompensavimo kreivė): nustatyta cirkuliacinio vandens temperatūra priklauso nuo lauko aplinkos temperatūros

Kambario termostato arba kambario termostoriaus atveju galima nustatyti kompensavimo kreivę.

Tokiu atveju pakeiskite kompensavimo kreivę pagal termostato lį./išj. būseną.

- (Pavyzdžiui) Jei kambario temperatūra didinama:

labai lėtai → padidinkite kompensavimo kreivę

labai greitai → sumažinkite kompensavimo kreivę

Montavimo pavyzdžiai

Grindinis šildymas 1 + Grindinis šildymas 2

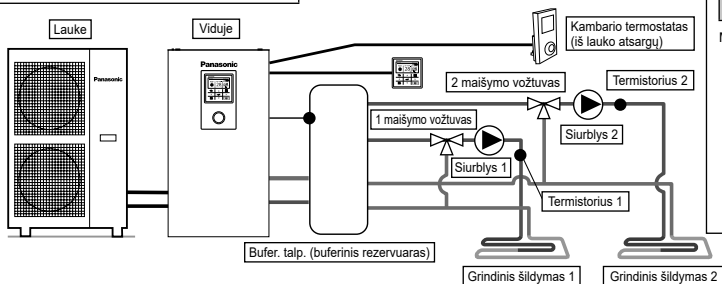

Nuotolinio valdymo pulto nustatymas

Montuotojo nustatymas
Sistemos sąranka
Pasir. PCB jungtis - Taip
Zona ir jutikli. - 2 Zonos (-ų) sistema
Zona 1: Jutiklis
Kamb. termost.
Vidinis
Zona 2: Jutiklis
Kambar.
Kamb. termost.
(Išorinis)

Prijunkite grindinį šildymą prie 2 kontūrų per buferinį rezervuarą, kaip nurodyta paveikslėlyje.

Abiejuose kontūruose sumontuokite maišymo vožtuvus, siurblius ir termostorius (nurodytus „Panasonic“).

Išimkite iš rezervuaro modulyje nuotolinio valdymo pultą, įrenkite jį viename iš kontūrų ir naudokite kaip kambario termostatą.

Įrenkite išorinį kambario termostatą (iš lauko atsargu) kitame kontūre.

Abu kontūrai gali nustatyti atskirą cirkuliacinio vandens temperatūrą.

Buferiniame rezervuare sumontuokite termostorių.

Tam reikia atskirai nustatyti buferinio rezervuaro ryšį ir šildymo operacijos ΔT temperatūrą.

Šiai sistemai reikalinga pasirinktinė PCB (CZ-NS4P).

Grindinis šildymas + Radiatorius

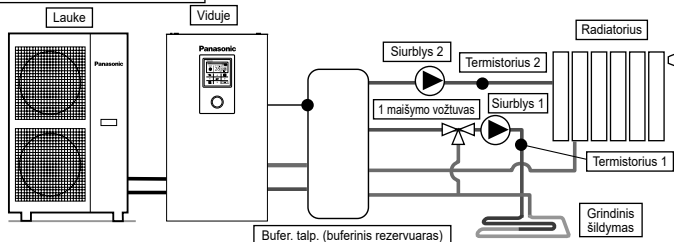

Nuotolinio valdymo pulto nustatymas

Montuotojo nustatymas
Sistemos sąranka
Pasir. PCB jungtis - Taip
Zona ir jutikli. - 2 Zonos (-ų) sistema
Zona 1: Jutiklis
Vand. temperat.
Zona 2: Jutiklis
Kambar.
Vand. temperat.

Prijunkite grindinį šildymą arba radiatorių prie 2 kontūrų per buferinį rezervuarą, kaip nurodyta paveikslėlyje.

Abiejuose kontūruose sumontuokite siurblius ir termostorius (nurodytus „Panasonic“).

Žemės šildymo kontūre iš 2 kontūrų sumontuokite maišymo vožtuvą.

(Paprastai, jei grindinio šildymo ir radiatorių kontūrai sumontuoti 2 zonos, maišymo vožtuvą sumontuokite grindinio šildymo kontūre.)

Nuotolinio valdymo pultas įrengtas rezervuaro modulyje.

Norėdami nustatyti temperatūrą, pasirinkite abiejų kontūrų cirkuliacinio vandens temperatūrą.

Abu kontūrai gali nustatyti atskirą cirkuliacinio vandens temperatūrą.

Buferiniame rezervuare sumontuokite termostorių.

Tam reikia atskirai nustatyti buferinio rezervuaro ryšį ir šildymo operacijos ΔT temperatūrą.

Šiai sistemai reikalinga pasirinktinė PCB (CZ-NS4P).

Turėkite omenyje, kad jei antrinėje pusėje nėra maišymo vožtuvo, cirkuliacinio vandens temperatūra gali pakilti aukščiau nei nustatytoji temperatūra.

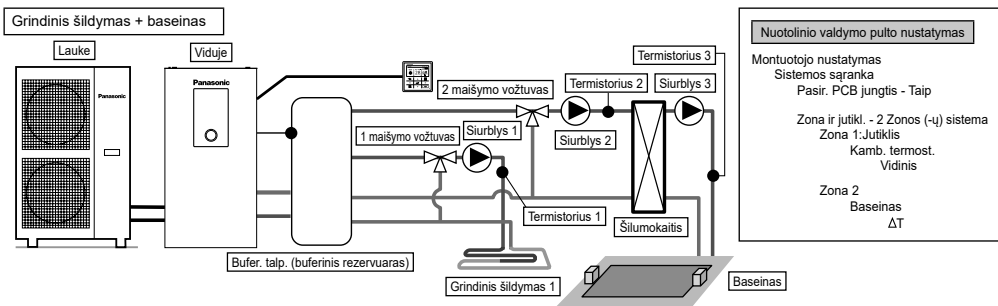

Nuotolinio valdymo pulto nustatymas

Montuotojo nustatymas
Sistemos sąranka
Pasir. PCB jungtis - Taip

Zona ir jutikl. - 2 Zonos (-ų) sistema
Zona 1: Jutiklis
Kamb. termost.
Vidinis

Zona 2
Baseinas
 ΔT

Prijunkite grindinį šildymą ir baseiną prie 2 kontūrų per buferinį rezervuarą, kaip nurodyta paveikslėlyje. Abiejuose kontūruose sumontuokite maišymo vožtuvus, siurblius ir termistorius (nurodytus „Panasonic“). Tada įrenkite papildomą baseino šilumokaitį, baseino siurblijį ir baseino jutiklį baseino kontūre. Išimkite nuotolinio valdymo pultą ir rezervuaro modulio ir įrenkite kambaryje, kuriame įrengtas grindinis šildymas. Grindinio šildymo cirkuliacinio vandens ir baseino temperatūrą galima nustatyti atskirai. Buferiniame rezervuare sumontuokite jutiklį. Tam reikia atskirai nustatyti buferinio rezervuaro ryšį ir šildymo operacijos ΔT temperatūrą. Šiai sistemai reikalinga pasirinktinė PCB (CZ-NS4P).

* Baseiną reikia prijungti prie 2 zonos.
Jei jis prijungtas prie baseino, baseinas nebus šildomas įjungus aušinimo režimą.

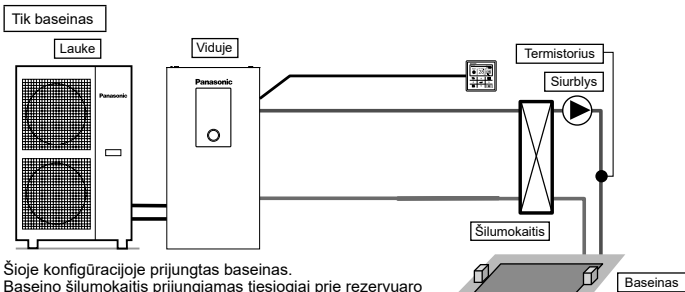

Nuotolinio valdymo pulto nustatymas

Montuotojo nustatymas
Sistemos sąranka
Pasir. PCB jungtis - Taip

Zona ir jutikl. - 1 Zonos (-ų) sistema
Zona :Baseinas
 ΔT

Šioje konfigūracijoje prijungtas baseinas. Baseino šilumokaitis prijungiamas tiesiogiai prie rezervuaro modulio nenaudojant buferinio rezervuaro. Sumontuokite baseino siurblijį ir baseino jutiklį (nurodytus „Panasonic“) antrinėje baseino šilumokaitio pusėje. Išimkite nuotolinio valdymo pultą ir rezervuaro modulio ir įrenkite kambaryje, kuriame įrengtas grindinis šildymas. Baseino temperatūrą galima nustatyti atskirai. Šiai sistemai reikalinga pasirinktinė PCB (CZ-NS4P).

Šioje konfigūracijoje negalima pasirinkti aušinimo režimo. (nerodomas nuotolinio valdymo pulte)

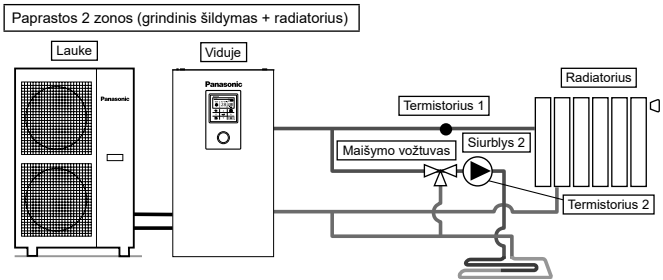

Nuotolinio valdymo pulto nustatymas

Montuotojo nustatymas
Sistemos sąranka
Pasir. PCB jungtis - Taip

Zona ir jutikl. - 2 Zonos (-ų) sistema
Zona 1: Jutiklis
Vand. temperat.

Zona 2: Jutiklis
Kambiar.
Vand. temperat.

Veikimo sąranka
Šild.
 ΔT šild. įj. – 1 °C

Aušin.
 ΔT auš. įj. – 1 °C

Tai 2 zonų valdymo be buferinio rezervuaro pavyzdys. Rezervuaro modulyje integruotas siurblys naudojamas kaip 1 zonos siurblys. 2 zonos kontūre sumontuokite maišymo vožtuvą, siurblijį ir termistorių (nurodytus „Panasonic“). Būtinai priskirkite aukštesnę temperatūrą pusė 1 zoni, nes 1 zonos temperatūros negalima reguliuoti. 1 zonos termistorius reikalingas, kad nuotolinio valdymo pulte būtų rodoma 1 zonos temperatūra. Abiejų kontūrų cirkuliacinio vandens temperatūrą galima nustatyti atskirai. (Tačiau aukštesnės temperatūros pusės temperatūros žemos temperatūros pusių sukeisti negalima) Šiai sistemai reikalinga pasirinktinė PCB (CZ-NS4P).

(PASTABA)

- 1 termistorius neturi įtakos operacijai. Tačiau jo neįrengus gaunama klaida.
- Subalansuokite 1 ir 2 zonos debitą. Nustačius netinkamai, šildymas gali veikti netinkamai. (Jei 2 zonos siurblio debitas yra per didelis į 1 zoną gali netekėti karštas vanduo 1) Bendrą debitą galima patikrinti priežiūros meniu parinktyje „Actuator Check“ (pavaros patikrinimas).

Buf. tarp. jungtis (Buferinio rezervuaro prijungimas)

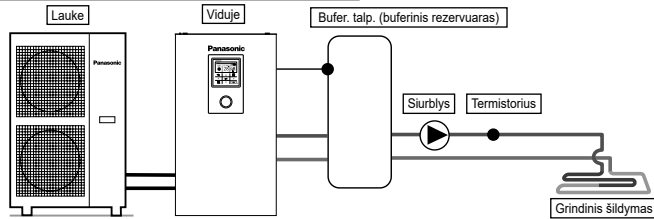

Nuotolinio valdymo pulto nustatymas

Montuotojo nustatymas
Sistemos sąranka
Pasir. PCB jungtis - Taip
Buf. tarp. jungtis - Taip
Akumul. talpos. ΔT

Šioje konfigūracijoje buferinis rezervuaras prijungiamas prie rezervuaro modulių. Buferinio rezervuaro temperatūrą aptinka buferinio rezervuaro termistorius (nurodytas „Panasonic“). Šiai sistemai reikalinga pasirinktinė PCB (CZ-NS4P).

Buf. tarp. (buferinis rezervuaras) + Saulės

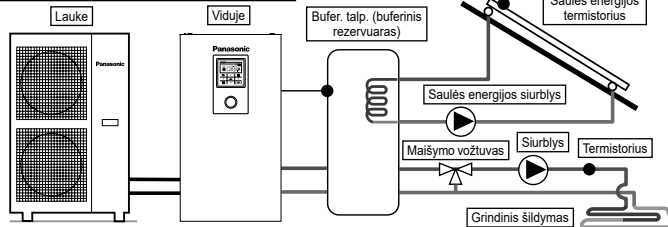

Nuotolinio valdymo pulto nustatymas

Montuotojo nustatymas
Sistemos sąranka
Pasir. PCB jungtis - Taip
Buf. tarp. jungtis - Taip
Akumul. talpos. ΔT
Saulės jungtis - Taip
Buf. tarp. ΔT Ij.
 ΔT Išj.
Antifriz.
Aukšt. riba

Šioje konfigūracijoje buferinis rezervuaras prijungiamas prie rezervuaro modulių prieš prijungiant saulės energijos vandens šildytuvą prie pašildymo rezervuaro. Buferinio rezervuaro temperatūrą aptinka buferinio rezervuaro termistorius (nurodytas „Panasonic“). Saulės energijos elemento temperatūrą aptinka saulės energijos elemento termistorius (nurodytas „Panasonic“). Buferinis rezervuaras naudojamas rezervuara su integruoto saulės energijos šilumokaičio rite atskirai. Žiemą saulės energijos elemento siurblys bus jungtas nuolat kontūrai apsaugoti. Jei nenorite jungti saulės energijos elemento, naudokite glikolį ir nustatykite apsaugos nuo užšalimo operacijos palemidom temperatūrą -20 °C. Šilumos kaupimas vykdomas automatiškai, lyginant rezervuaro termistoriaus ir saulės energijos elemento termistoriaus temperatūrą. Šiai sistemai reikalinga pasirinktinė PCB (CZ-NS4P).

Boilerio prijungimas

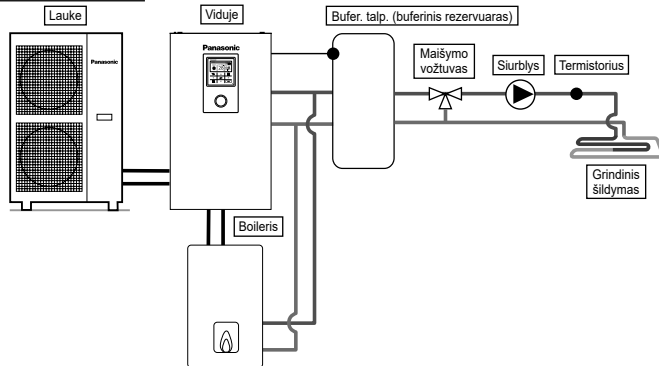

Nuotolinio valdymo pulto nustatymas

Montuotojo nustatymas
Sistemos sąranka
Pasir. PCB jungtis - Taip
Dvejopas - Taip
Jungti: Išor. temp.
Vald. modelis

Šioje konfigūracijoje boileris prijungiamas prie rezervuaro modulių, kad būtų kompensuojama nepakankama galia, kai lauko temperatūra nukrenta ir nepakanka šilumos siurblio galia, kai lauko temperatūra nukrenta ir nepakanka šilumos siurblio galia. Boileris prijungtas lygiagrečiai šilumos siurbliui šildymo kontūre. Nuotolinio valdymo pulte galima pasirinkti 3 boilerio prijungimo režimus. Be to, taip pat galima konfigūracija, kurioje BKV rezervuaro kontūras prijungiamas prie pašildymo rezervuaro karšto vandens. (Už boilerio veikimo nustatymą atsakingas montuotojas.) Šiai sistemai reikalinga pasirinktinė PCB (CZ-NS4P).

Atsižvelgiant į boilerio nustatymus, rekomenduojama sumontuoti buferinį rezervuarą, nes gali pakilti cirkuliacinio vandens temperatūra. (Jis turi būti prijungtas prie buferinio rezervuaro ypač pasirinkus išplėstinį lygiagretųjį nustatymą.)

⚠ ĮSPĖJIMAS

„Panasonic“ NĖRA atsakinga už neteisingą arba nesaugią boilerio sistemos padėtį.

⚠ DĖMESIO

Pasirūpinkite, kad boileris ir jo vieta sistemoje atitiktų galiojančius įstatymus. Įsitikinkite, kad grąžinamo vandens temperatūra iš šildymo kontūro į rezervuaro modulį neviršija 55°C. Boileris išjungia apsauginis valdiklis, kai šildymo kontūro temperatūra viršija 85°C.

2 Kaip pritvirtinti kabelį

Prijungimas prie išorinio įrenginio (pasirinktinai)

- Visos jungtys privalo atitikti nacionalinius elektros instaliacijos standartus.
 - Primitygtinai rekomenduojama įrengiant instaliaciją naudotis gamintojo rekomenduojamomis dalimis ir priedais.
 - Prijungimas prie pagrindinės PCB ⑤
1. Dvikryptis vožtuvas turi būti spyruoklinio ir elektroninio tipo, išsamesnės informacijos ieškokite lentelėje „Vietos atsargų priedai“. Vožtuvo kabelis turi būti (3 x min 1,5 mm²), 60245 IEC 57 tipo žymėjimo arba sunksnis, arba panašus kabelis su dviguba izoliacija.
*pastaba: - dvikryptis vožtuvas privalo turėti CE komponento atitikties ženklinaimą.
- Maksimali vožtuvo apkrova 9,8 VA.
 2. Kambario termostato kabelis turi būti (4 ar 3 x min 0,5 mm²), 60245 IEC 57 tipo žymėjimo arba sunksnis kabelis, arba panašus kabelis su dviguba izoliacija.
 3. Papildomo siurblio kabelis turi būti (2 x min 1,5 mm²), 60245 IEC 57 tipo žymėjimo arba sunksnis.
 4. Boiliero kontakto kabelis turi būti (2 x min 0,5 mm²), 60245 IEC 57 tipo žymėjimo arba sunksnis.
 5. Išorinis valdiklis turi būti prijungtas prie 1 poliaus jungiklio su 3,0 mm tarpu tarp kontaktų. Jo kabelis turi būti (2 x min 0,5 mm²), su dviguba PVC arba gumine izoliacija.
* pastaba: - jungiklis privalo turėti CE komponento atitikties ženklinaimą.
- Maksimali įtampa negali viršyti 3 A_{max}.
 6. Kambario jutiklio 1 zonos kabelis turi būti (2 x min 0,3 mm²), su dviguba PVC arba gumine izoliacija.
 7. Lauko temperatūros jutiklio kabelis turi būti (2 x min 0,3 mm²), su dviguba PVC arba gumine izoliacija.

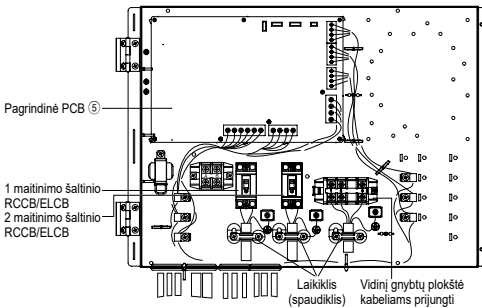

Kaip pravesti pasirinktinius kabelius ir maitinimo šaltinio kabelį (vaizdas be vidinių laidų)

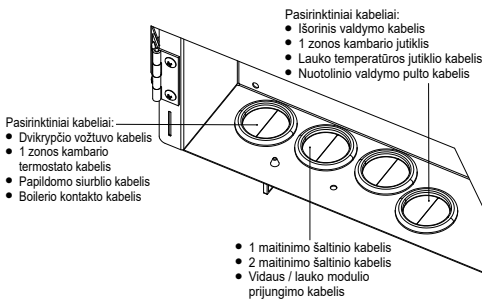

- Prijungimui prie pasirinktinės PCB ⑥

1. Prijungus pasirinktinę PCB, galima reguliuoti 2 zonos temperatūrą. 1 zonos ir 2 zonos maišymo vožtuvus, vandens siurblius ir termistorius prijunkite prie kiekvieno pasirinktinio PCB. Kiekvienos zonos temperatūrą galima reguliuoti atskirai nuotolinio valdymo pultu.
2. Siurblio 1 ir 2 zonos kabelis turi būti (2 x min 1,5 mm²), 60245 IEC 57 tipo žymėjimo arba sunksnis.
3. Saulės energijos siurblio kabelis turi būti (2 x min 1,5 mm²), 60245 IEC 57 tipo žymėjimo arba sunksnis.
4. Baseino siurblio kabelis turi būti (2 x min 1,5 mm²), 60245 IEC 57 tipo žymėjimo arba sunksnis.
5. Kambario termostato 1 ir 2 zonos kabelis turi būti (4 x min 0,5 mm²), 60245 IEC 57 tipo žymėjimo arba sunksnis.
6. Maišymo vožtuvo 1 ir 2 zonos kabelis turi būti (3 x min 1,5 mm²), 60245 IEC 57 tipo žymėjimo arba sunksnis.
7. Kambario jutiklio 1 ir 2 zonos kabelis turi būti (2 x min 0,3 mm²), su dviguba PVC arba gumine izoliacija (izoliacijos atsparumas turi būti mažiausiai 30 V).
8. Buferinio rezervuaro jutiklio, baseino vandens jutiklio ir saulės energijos jutiklio kabelis turi būti (2 x min 0,3 mm²), su dviguba PVC arba gumine izoliacija (izoliacijos atsparumas turi būti mažiausiai 30 V).
9. Vandens jutiklio 1 ir 2 zonos kabelis turi būti (2 x min 0,3 mm²), su dviguba PVC arba gumine izoliacija.
10. Poreikio signalo jutiklis kabelis turi būti (2 x min 0,3 mm²), su dviguba PVC arba gumine izoliacija.
11. SG signalo kabelis turi būti (3 x min 0,3 mm²), su dviguba PVC arba gumine izoliacija.
12. Šildymo / aušinimo jungiklio kabelis turi būti (2 x min 0,3 mm²), su dviguba PVC arba gumine izoliacija.
13. Išorinio kompresoriaus jungiklio kabelis turi būti (2 x min 0,3 mm²), su dviguba PVC arba gumine izoliacija.

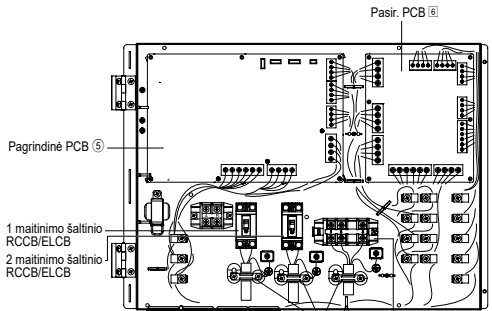

Kaip pravesti pasirinktinius kabelius ir maitinimo šaltinio kabelį (vaizdas be vidinių laidų)

Pasirinktiniai kabeliai (iš pasirinktinės PCB):

- Išorinis valdymo kabelis
- Lauko temperatūros jutiklio kabelis
- Nuotolinio valdymo pulto kabelis
- 1 zonos kambario jutiklio kabelis
- 2 zonos kambario jutiklio kabelis
- Buferinio rezervuaro jutiklio kabelis
- Baseino jutiklio kabelis
- 1 zonos vandens jutiklio kabelis
- 2 zonos vandens jutiklio kabelis
- Poreikio signalo kabelis
- Saulės energijos jutiklio kabelis
- SG signalo kabelis
- Šildymo / aušinimo jungiklio kabelis
- Išorinio kompresoriaus jungiklio kabelis

- Pasirinktiniai kabeliai:
- Dvikrypčio vožtuvo kabelis
 - Papildomo siurblio kabelis
 - Boilero kontakto kabelis

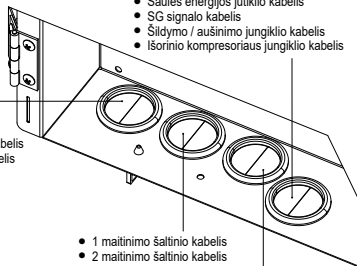

- 1 maitinimo šaltinio kabelis
- 2 maitinimo šaltinio kabelis
- Vidaus / lauko moduli prijungimo kabelis

Pasirinktiniai kabeliai (iš pasirinktinės PCB):

- 1 zonos siurblio kabelis
- 2 zonos siurblio kabelis
- Saulės energijos siurblio kabelis
- 1 zonos kambario termostato kabelis
- 2 zonos kambario termostato kabelis
- 1 zonos maišymo vožtuvo kabelis
- 2 zonos maišymo vožtuvo kabelis

■ D-1 ir D-2 įvorės yra skirtos:

- Išorinis valdymo kabelis
- Lauko temperatūros jutiklio kabelis
- Nuotolinio valdymo pulto kabelis
- 1 zonos kambario jutiklio kabelis
- 2 zonos kambario jutiklio kabelis
- Buferinio rezervuaro jutiklio kabelis
- Baseino jutiklio kabelis
- 1 zonos vandens jutiklio kabelis
- 2 zonos vandens jutiklio kabelis
- Poreikio signalo kabelis
- Saulės energijos jutiklio kabelis
- SG signalo kabelis
- Šildymo / aušinimo jungiklio kabelis
- Išorinio kompresoriaus jungiklio kabelis

■ Įsitikinkite, kad jutikliai laidai nesiliečia prie priekinio skydo (16) ■ Praveskite laidus moduli viduje, kaip parodyta tolesniam paveikslėlyje.

Pravedę laidus pritvirtinkite kabelį / laidą varžčiais (vietos atsargose), kad jie nesilieštų prie karštų paviršių, pvz., šildytuvo agregato, atvirų varinių vamzdelių ir t. t.

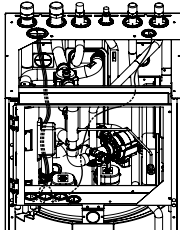

„1 KOMBINACIJOS“ instaliacija

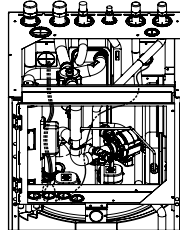

„2 KOMBINACIJOS“ instaliacija

Jungiamųjų kabelių ilgis

Prijungiant kabelius tarp rezervuaro moduli ir išorinių įrenginių, šių kabelių ilgis negali viršyti didžiausių lentelėje nurodytą ilgį.

Išorinis įrenginys	Didžiausias kabelio ilgis (m)
Dviejų krypčių vožtuvas	50
Maišymo vožtuvas	50
Kambario termostato	50
Pap. siurblys	50
Saulės energijos siurblys	50
Bas. siurbli.	50
Siurblys	50
Boilero kontaktas / Atšild. sign.	50
Išorinis valdymas	50
Kambario jutiklis	30
Lauko temperatūros jutiklis	30
Buferinio rezervuaro jutiklis	30
Baseino vandens jutiklis	30
Saulės jutiklis	30
Vandens jutiklis	30
Poreikio signalas	50
SG signalas	50
Šildymo / aušinimo jungiklis	50
Išorinio kompresoriaus jungiklis	50

PCB gnybto varžtas	Didžiausia priveržimo jėga cN*m (kgf*cm)
M3	50 {5,1}
M4	120 {12,24}

Pasirinktinių kabelių ir maitinimo šaltinio laidų nuvedimas iki įvorių



DĖMESIO

Laidai negali liestis prie karštų paviršių. Priešingu atveju gali būti pažeista laido izoliacija ir galima patirti elektros smūgį.

Laidai turi būti nuvesti tiesiai ir atokiau nuo aštrių briaunų. Priešingu atveju gali būti pažeista laido izoliacija ir galima patirti elektros smūgį.

■ Papildomiems kabeliams ir maitinimo šaltinio laidams nuvesti iki įvorių, naudokite „1 KOMBINACIJA“ arba „2 KOMBINACIJA“.

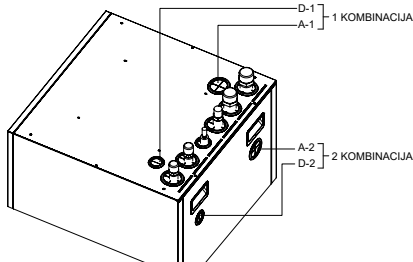

■ A-1 ir A-2 įvorės yra skirtos:

- 1 maitinimo šaltinio kabelis
- 2 maitinimo šaltinio kabelis
- Vidaus / lauko moduli prijungimo kabelis
- 1 zonos siurblio kabelis
- 2 zonos siurblio kabelis
- Saulės energijos siurblio kabelis
- 1 zonos kambario termostato kabelis
- 2 zonos kambario termostato kabelis
- 1 zonos maišymo vožtuvo kabelis
- 2 zonos maišymo vožtuvo kabelis
- Dvikrypčio vožtuvo kabelis
- Papildomo siurblio kabelis
- Boilero kontakto kabelis

Prijungimas prie pagrindinės PCB

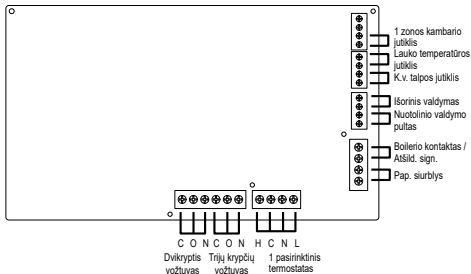

■ Signalo įvestys

Pasirinktinis termostatas	L N =AC230V, šildymas, aušinimas=termostato šildymo, aušinimo gnybtas *Jis neveikia naudojant pasirinktinę PCB
Išorinis valdymas	Sausas kontaktas Atidarytas=neveikia, Trumpas=veikia (būtina sistemos sąranka) Galima perjungti jį./išj. veikimą išoriniu jungikliu
Nuotolinio valdymo pultas	Prijungtas (Naudokite 2 gyslių laidą perkėlimui ir prailginimui. Bendras kabelio ilgis negali viršyti 50m.)

■ Išvestys

Trijų krypčių vožtuvas	AC230V N=neutralus Atviras, uždaras=kryptis (kontūrams perjungti, kai prijungta prie buitinio karšto vandens rezervuaro)
Dvikryptis vožtuvas	AC230V N=neutralus Atviras, uždaras (neleidžia vandens kontūrui praėti, naudojant aušinimo režimą)
Pap. siurblys	AC230V (naudojamas, kai nepakanka rezervuaro modulis galios)
Boilerio kontaktas / Atšild. sign.	Sausasis kontaktas (būtina sistemos sąranka)

■ Termistoriaus įvestys

1 zonos kambario jutiklis	PAW-A2W-TSRT *Jis neveikia naudojant pasirinktinę PCB
Lauko temperatūros jutiklis	AW-A2W-TSOD (Bendras kabelio ilgis negali viršyti 30m.)

Prijungimas prie pasirinktinės PCB (CZ-NS4P)

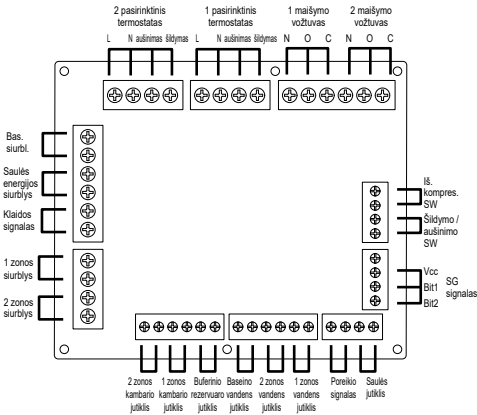

Signalų įvestys

Pasirinktinis termostatas	L N =AC230V, šildymas, aušinimas=termostato šildymo, aušinimo gnybtas
SG signalas	Sausas kontaktas Vcc-Bit1, Vcc-Bit2 atviras / uždaras (būtina sistemos sąranka) Perjungimo SW (prijunkite 2 valdiklio kontaktus)
Šildymo / aušinimo SW	Sausas kontaktas Atidarytas=šildymas, Trumpas=aušinimas (būtina sistemos sąranka)
Išorinio kompresoriaus jungiklis	Sausas kontaktas Atidarytas=komp. išj., Trumpas=komp. jį. (būtina sistemos sąranka)
Poreikio signalas	DC 0-10V (būtina sistemos sąranka) Prijunkite prie DC 0-10V valdiklio.

■ Išvestys

Maišymo vožtuvas	AC230V N=neutralus Atidarytas, Uždarytas=maišymo kryptis Veikimo laikas: 30s~120s
Bas. siurbli.	AC230V
Saulės energijos siurblys	AC230V
zonos siurblys	AC230V

■ Termistoriaus įvestys

Zonos kambario jutiklis	PAW-A2W-TSRT
Buferinio rezervuaro jutiklis	PAW-A2W-TSBU
Baseino vandens jutiklis	PAW-A2W-TSHC
Zonos vandens jutiklis	PAW-A2W-TSHC
Saulės jutiklis	PAW-A2W-TSSO

Rekomenduojamų išorinių įrenginių specifikacijos

- Šioje dalyje aiškinama apie išorinius įrenginius (pasirinktinus), kuriuos rekomenduojame „Panasonic“. Sistemos montavimo metu visada įsitikinkite, kad naudojate tinkamą išorinį įrenginį.

● Pasirinktiniam jutikliui.

1. Buferinio rezervuaro jutiklis: PAW-A2W-TSBU
Naudojamas buferinio rezervuaro temperatūrai matuoti. Įstatykite jutiklį į jutiklio lizdą ir prikljuokite prie buferinio rezervuaro paviršiaus.

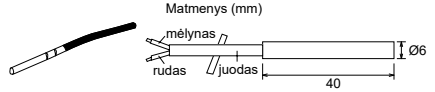

2. Zonos vandens jutiklis: PAW-A2W-TSHC
Naudokite kontrolines zonos vandens temperatūrai nustatyti. Tvirtinkite prie vandens vamzdžio nerūdijančiojo plieno juostele ir kontaktine pasta (abu pridedami).

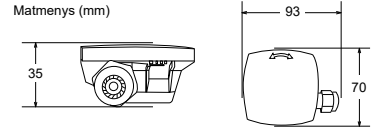

3. Išorinis jutiklis: PAW-A2W-TSOD
Jei išorinis jutiklis pritvirtintas saulės spindulių apšviečiamoje vietoje, išorinės temperatūros jutiklis negalės pamatuoti faktinės laiko temperatūros teisingai.
Tokių atveju pasirinktinį lauko temperatūros jutiklį galima pritvirtinti tinkamesnėje vietoje lauko temperatūrai matuoti.

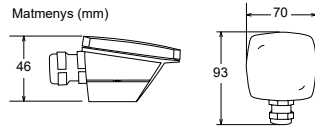

4. Kambario jutiklis: PAW-A2W-TSRT
Irenkite kambario jutiklį kambaryje, kuriame reikia reguliuoti kambario temperatūrą.

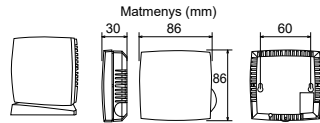

5. Saulės jutiklis: PAW-A2W-TSSO
Naudojamas saulės energijos elemento temperatūrai matuoti. Įstatykite jutiklį į jutiklio lizdą ir prikljuokite prie saulės energijos elemento paviršiaus.

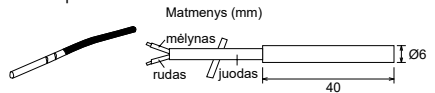

6. Anksčiau nurodytų jutiklių specifikacijos rasite tolesnėje lentelėje.

Temperatūra (°C)	Varža (kΩ)	Temperatūra (°C)	Varža (kΩ)
30	5,326	150	0,147
25	6,523	140	0,186
20	8,044	130	0,236
15	9,980	120	0,302
10	12,443	110	0,390
5	15,604	100	0,511
0	19,70	90	0,686
-5	25,05	80	0,932
-10	32,10	70	1,279
-15	41,45	65	1,504
-20	53,92	60	1,777
-25	70,53	55	2,106
-30	93,05	50	2,508
-35	124,24	45	3,003
-40	167,82	40	3,615
		35	4,375

- Pasirinktiniam siurbliui.
Maitinimo šaltinis: AC230V/50Hz, <500W
Rekomenduojama dalis: „Yonos 25/6“: gamintojas „Wilo“

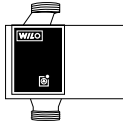

- Pasirinktiniam maišymo vožtuvui.
Maitinimo šaltinis: AC230V/50Hz (įėjimas atidarytas / išėjimas uždarytas)
Operacijos trukmė: 30s-120s
Rekomenduojama dalis: 167032: gamintojas „Caleffi“



⚠ ĮSPĖJIMAS

Ši dalis skirta tik įgaliotam ir licencijuotam elektrikui / vandens sistemų montuotojui. Darbas už varžtais pritvirtintos plokštės turi būti prižiūrimas kvalifikuoto rangovo, montavimo inžinieriaus arba techninės priežiūros meistro.

Tinklo adapterio [7] montavimas (pasirinktinis)

1. Nuimkite valdymo plokštės dangtį ③ ir prijunkite prie adapterio pridedamą kabelį prie plokštės CN-CNT jungties.
 - Ištraukite kabelį iš rezervuaro modulyje, kad jo neprivirtumėte.
 - Jei rezervuaro modulyje sumontuota pasirinktinė PCB, prijunkite prie pasirinktinės PCB CN-CNT jungties.

Jungčių pavyzdžiai:

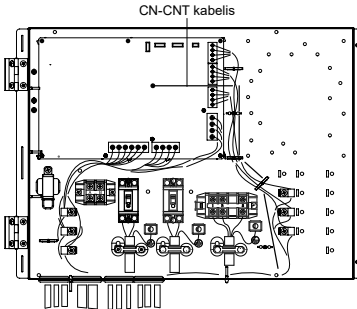

Be pasirinktinės PCB

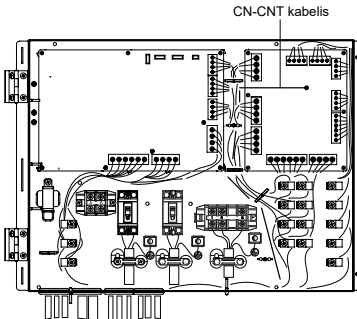

Su pasirinktine PCB

2. Įstatykite plokščią atsuktuvą į lizdą adapterio viršuje ir nuimkite gaubtą. Prijunkite kitą CN-CNT kabelio jungtį prie jungties adapterio viduje.

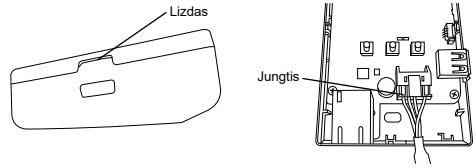

3. Ant sienos prie rezervuaro modulyje pritvirtinkite adapterį, įsukdami varžtus į galinio gaubto angas.

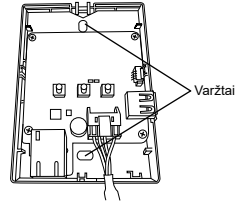

4. Praverkite CN-CNT kabelį pro angą adapterio apačioje ir pritvirtinkite priekinį gaubtą prie galinio.

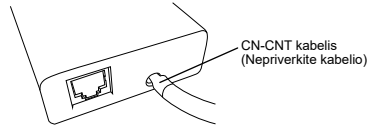

5. Pridedamu laido spaustuvu pritvirtinkite CN-CNT kabelį prie sienos.

Praveskite kabelį kaip parodyta diagramoje, kad išorinės jėgos negalėtų atjungti jungties adapterio viduje. Be to, rezervuaro modulyje pusėje naudodami pridedamą juostelę sujunkite kabelius į vieną pynę.

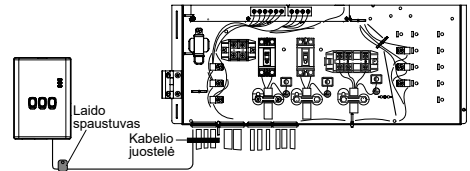

3 Sistemos montavimas

3-1. Nuotolinio valdymo pulto apžvalga

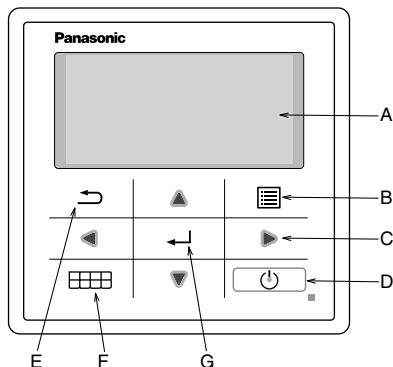

Vard.	Funkcija
A: Pagrindinis ekranas	Ekrano informacija
B: Meniu	Atidaryti / uždaryti pagrindinį meniu
C: Trikampis (perkelti)	Pasirinkti arba pakeisti elementą
D: Naudojimas	Paleidžia / sustabdo veikimą
E: Atgal	Atgal prie ankstesnio elemento
F: Spartusis meniu	Atidaryti / uždaryti spartųjį meniu
G: Gerai	Patvirt

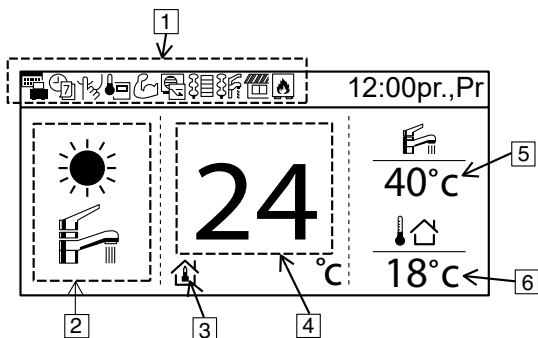

Vard. Funkcija

1: Funkcijos piktograma Ekranu nustatymo funkcija / būseną

	Atostogų režimas		Poreikio kontrolė (poreikio reguliavimas)
	Sav. laikmatis (savaitinis laikmatis)		Kamb. šild. (Kambarių šildytuvus)
	Tylos režimas		Boiler el. šildytuv (Rezervuaro šildytuvus)
	Nuotolinio valdymo pulto kambario termostatas		Saulės
	Galingas režimas		Boileris

2: Režimas Ekranu nustatymo režimas / dabartinio režimo būseną

	Šildymas		Aušinimas				
	Auto (automatinis)		Karšto vandens tiekimas		Automatinis šildymas		Automatinis aušinimas
	Šilumos siurblio naudojimas						

3: Temperatūros nustatymas

	Nustatyti kambario temperatūrą		Lauko temp. kreivė (kompensavimo kreivė)		Tiesiogiai nustatyti vandens temperatūrą		Nustatyti baseino temperatūrą
--	--------------------------------	--	--	--	--	--	-------------------------------

4: Ekranu šildymo temperatūra

Ekranu esama šildymo temperatūra (nustatyta temperatūra, kai apvesta linija)

5: Ekranu rezervuaro temperatūra

Ekranu esama rezervuaro temperatūra (nustatyta temperatūra, kai apvesta linija)

6: Išor. temp

Ekranu išorės temperatūra

Pirmasis įjungimas (sąrankos pradžia)

Paruošimas darbui	12:00pr.,Pr
Paruošti darbui.	

Kai pirmą kartą įjungiamas maitinimas įj., pirmiausia pasirodo sąrankos ekranas (10 s)



	12:00pr.,Pr
[⏻] Pradėti	

Pasibaigus paleidimui, įsijungia įprastinis ekranas.



Kalba	12:00pr.,Pr
LIETUVIŲ	
FRANÇAIS	
DEUTSCH	
ITALIANO	
▼ Pasir.	[↵] Patvirt.

Nuspaudus bet kurį mygtuką, pasirodo kalbos nustatymo ekranas. (PASTABA) Neatlikus pirminio nustatymo, meniu neįjungiamas.



Nustatykite kalbą ir patvirtinkite

Laikrodžio formatas	12:00pr.,Pr
24 val.	
▼	
pr./po	
▼ Pasir.	[↵] Patvirt.

Nustačius kalbą, pasirodo ekrano laiko nustatymas (24 val. / pr. / po)



Nustatykite ekrano laiką ir patvirtinkite

Data ir laikas	12:00pr.,Pr
M-m-d	Val. : Min.
▲	▼
2015 / 01 / 01	12 : 00
▲▶ Pasir.	[↵] Patvirt.

Pasirodo MM/mm/dd/laiko sąrankos ekranas



Nustatykite MM/mm/dd/laiką ir patvirtinkite

	12:00pr.,Pr
[⏻] Pradėti	

Atgal į pradinį ekraną



Paspauskite meniu, pasirinkite montuotojo sąranką

Pagr. meniu	12:00pr.,Pr
Sistemos patikra	
Vartotojo aplinka	
Pasi. kontakt.	
Serviso aplinka	
▲ Pasir.	[↵] Patvirt.



Patvirtinkite ir eikite į montuotojo sąranką

3-2. Serviso aplinka

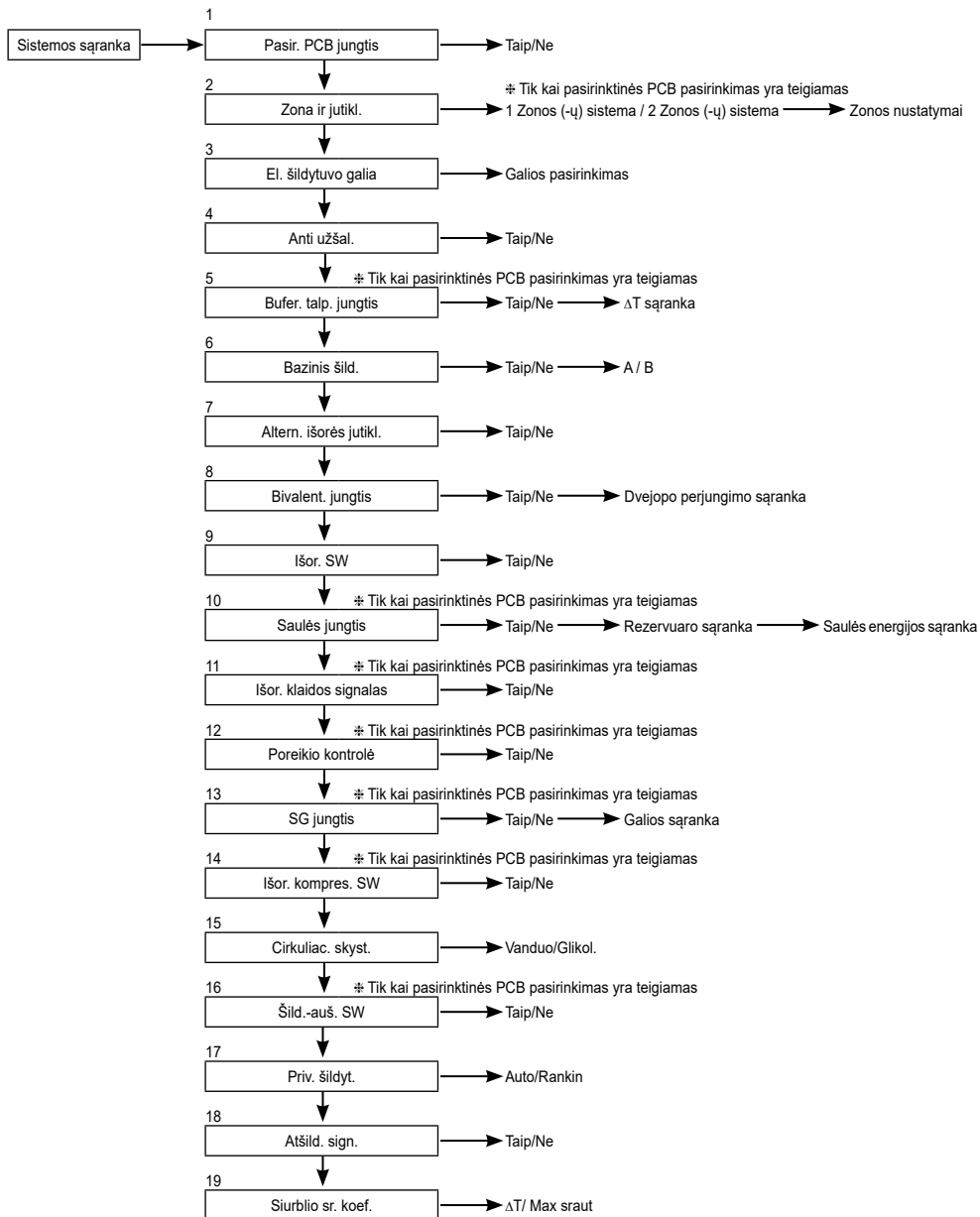



3-3. Sistemos sąranka

1. Pasir. PCB jungtis	Pirminis nustatymas: Ne	Sistemos sąranka 12:00pr.,Pr
Jei tolesnė funkcija reikalinga, įsigykite ir sumontuokite pasirinktinę PCB. Sumontavę pasirinktinę PCB, pasirinkite Taip.		Pasir. PCB jungtis
<ul style="list-style-type: none">• 2 zonų kontrolė• Baseinas• Bufer. talp. (buferinis rezervuaras)• Saulės• Išorinės klaidos signalo išvestis• Poreikio kontrolė (poreikio reguliavimas)• SG jungtis (paruošta SG)• Šildymo šaltinio modulio sustabdymas išoriniu SW		Zona ir jutikl.
		El. šildytuvo galia
		Anti užšal.
		▼ Pasir. [↔] Patvirt.

2. Zona ir jutikl.	Pirminis nustatymas: Kambario ir ir vandens temp.	Sistemos sąranka 12:00pr.,Pr
Jei neprijungta pasirinktinė PCB		Pasir. PCB jungtis
Pasirinkite jutiklį kambario temperatūros reguliavimui iš 3 tolesnių parinkčių		Zona ir jutikl.
<ol style="list-style-type: none">① Vandens temperatūra (cirkuliacinio vandens temperatūra)② Kambario termostatas (vidinis arba išorinis)③ Kambario termistorius		El. šildytuvo galia
Jei prijungta pasirinktinė PCB		Anti užšal.
<ol style="list-style-type: none">① Pasirinkite 1 arba 2 zonos valdymą.		▲ Pasir. [↔] Patvirt.
Pasirinkę 1 zoną, pasirinkite kambarį arba baseiną ir jutiklį		
Pasirinkę 2 zoną ir 1 zonos jutiklį, pasirinkite 2 zonos kambarį arba baseiną, pasirinkite jutiklį		
(PASTABA) 2 zonų sistemoje, baseino funkciją galima nustatyti tik 2 zonoje.		

3. El. šildytuvo galia	Pirminis nustatymas: Priklauso nuo modelio	Sistemos sąranka 12:00pr.,Pr
Jei yra integruotas šildytuvai, nustatykite pasirenkamą šildytuvo galią.		Pasir. PCB jungtis
(PASTABA) kai kurių modelių atveju šildytuvo galios pasirinkti negalima.		Zona ir jutikl.
		El. šildytuvo galia
		Anti užšal.
		▲ Pasir. [↔] Patvirt.

4. Anti užšal.	Pirminis nustatymas: Taip	Sistemos sąranka 12:00pr.,Pr
Saugoti nuo užšalimo vandens cirkuliacinio kontūrą.		Pasir. PCB jungtis
Pasirinkus Taip, kai vandens temperatūra priartėja prie užšalimo temperatūros, įsijungia cirkuliacinis siurblys. Jei vandens temperatūra nepasiekia siurblio išjungimo temperatūros, įjungiamas atsarginis šildytuvai.		Zona ir jutikl.
(PASTABA) nustačius „No“ (ne), kai vandens temperatūra pasiekia užšalimo arba žemesnę nei 0°C temperatūrą, vandens cirkuliacinis kontūras gali užšalti ir sugadinti sistemą.		El. šildytuvo galia
		Anti užšal.
		▲ Pasir. [↔] Patvirt.

5. Bufer. talp. jungtis	Pirminis nustatymas: Ne	Sistemos sąranka 12:00pr.,Pr
Pasirinkite, ar ji prijungta prie buferinio rezervuaro šildymui ar ne.		El. šildytuvo galia
Jei naudojamas buferinis rezervuaras, pasirinkite Taip.		Anti užšal.
Prijunkite buferinio rezervuaro termistorių ir nustatykite, ΔT (naudokite ΔT padidinti pirminės pusės temperatūrai lyginant su antrinės pusės tiksline temperatūra).		Talp. jungtis
(PASTABA) Nerodomas, jei nėra pasirinktinės PCB.		Bufer. talp. jungtis
Jei buferinio rezervuaro talpa nedidelė, nustatykite didesnę ΔT reikšmę.		▲ Pasir. [↔] Patvirt.

6. Bazinis šild.

Pirminis nustatymas: Ne

Sistemos sąranka 12:00pr.,Pr

Talp. jungtis
 Bufer. talp. jungtis
 Boiler el. Šildytuv

Bazinis šild.

⬇ Pasir. [↔] Patvirt.

Pasirinkite, ar įrengtas pagrindo padėklo šildytuvai.
 Nustatę Taip, pasirinkite, ar naudoti šildytuvą A, ar B.

A: Šildytuvai įjungiamas, tik kai įjungiamas atšildymas
 B: Šildytuvai įjungiamas šildant

7. Altern. išorės jutikl.

Pirminis nustatymas: Ne

Sistemos sąranka 12:00pr.,Pr

Bufer. talp. jungtis
 Boiler el. Šildytuv
 Bazinis šild.

Altern. išorės jutikl.

⬇ Pasir. [↔] Patvirt.

Nustatykite Taip, jei įrengtas išorės temperatūros jutiklis.
 Vaidomas pasirinktinio lauko jutiklio, nenuskaitant šilumos siurblio modulio išorinio jutiklio.

8. Bivalent. jungtis

Pirminis nustatymas: Ne

Sistemos sąranka 12:00pr.,Pr

Boiler el. Šildytuv
 Bazinis šild.
 Altern. išorės jutikl.

Bivalent. jungtis

⬇ Pasir. [↔] Patvirt.

Nustatykite, jei siurblys susietas su boilerio veikimu.
 Prijunkite boilerio paleidimo signalą boilerio kontaktų terminale (pagrindinėje PCB).
 Nustatykite Bivalent. jungtis į TAIP.
 Tada nustatykite pagal nuotolinio valdymo pulto instrukcijas.
 Viršutiniame nuotolinio valdymo pulto ekrane bus rodoma boilerio piktograma.

Kai dvejetainis prijungimas nustatomas į TAIP, galima pasirinkti du valdymo būdus, (SG jungtis / Auto)

- 1) SG jungtis (galima nustatyti, tik jei pasirinktinė PCB nustatyta į TAIP)
 - SG jungtis įvestis iš pasirinktinio PCB terminalo valdiklio keičia boilerio ir šilumos siurblio lį./lšj. būseną pagal tolesnes sąlygas

SG signalas	Operacijos programa	
Vcc-bit1	Vcc-bit2	
Atviras	Atviras	Šilumos siurblys lšj., boileris lšj.
Trumpas	Atviras	Šilumos siurblys lį., boileris lšj.
Atviras	Trumpas	Šilumos siurblys lšj., boileris lį.
Trumpas	Trumpas	Šilumos siurblys lį., boileris lį.

* Ši dvejetainė SG jungtis įvestis dalijasi tuo pačiu gnybtu, kaip [14. SG jungtis] jungtis. Vienu metu galima nustatyti tik vieną iš šių dviejų nustatymų.

Nustačius vieną, kitas anuluojamas.

- 2) „Auto“ (jei pasirinktinė PCB nenustatyta, dvejetainio valdymo tvarka bus nustatyta į šį „Auto“ pagal numatytąją reikšmę)
 Yra 3 skirtingi boilerio „Auto“ tvarkos veikimo režimai. Kiekvieno režimo veikimas parodytas toliau.

- 1) Alternatyvusis (boileris įjungiamas, kai temperatūra nukrenta žemiau nustatytosios temperatūros)
- 2) Lygiagretusis (boileris paliekamas veikti, kai temperatūra nukrenta žemiau nustatytosios temperatūros)
- 3) Išplėstinis lygiagretusis (boileris įjungiamas šiek tiek vėliau bei lygiagrečiojo režimo atveju)

Kai boileris yra „lį.“, „boilerio kontaktas“ yra „lšj.“, po boilerio piktograma bus rodomas „_“ (pažymintas brūkšnys).

Nustatykite boilerio tikslinę temperatūrą tokia pat, kaip šilumos siurblio temperatūrą.

Kai boilerio temperatūra yra aukštesnė už šilumos siurblio temperatūrą, zonos temperatūros pasiekti nepavyks, jei nesumontuotas maišymo vožtuvas.

Šis produktas leidžia valdyti boilerį tik vienu signalu. Už boilerio veikimo nustatymą atsakingas montuotojas.

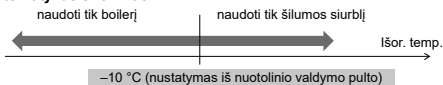
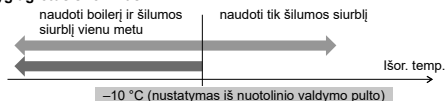
Alternatyvusis režimas**Lygiagretusis režimas**

12. Poreikio kontrolė

Pirminis nustatymas: Ne

Sistemos sąranka 12:00pr.,Pr

Išor. SW
Saulės jungtis
Išor. klaidos signalas

Poreikio kontrolė

▲ Pasir. [↔] Patvirt.

Nustatykite, jei yra poreikio reguliavimas.
Reguliuokite terminalo įtampą 1 ~ 10 V diapazone, kad pakeistumėte veikimo įtampos ribą.

(PASTABA) Nerodomas, jei nėra pasirinktinės PCB.

Analoginė įvestis [V]	Koeficientas [%]
0,0	
0,1 ~ 0,6	↑ nejungti
0,7	10 nejungti
0,8	
0,9 ~ 1,1	10
1,2	15 10
1,3	
1,4 ~ 1,6	15
1,7	20 15
1,8	
1,9 ~ 2,1	20
2,2	25 20
2,3	
2,4 ~ 2,6	25
2,7	30 25
2,8	
2,9 ~ 3,1	30
3,2	35 30
3,3	
3,4 ~ 3,6	35
3,7	40 35
3,8	

Analoginė įvestis [V]	Koeficientas [%]
3,9 ~ 4,1	40
4,2	45 40
4,3	
4,4 ~ 4,6	45
4,7	50 45
4,8	
4,9 ~ 5,1	50
5,2	55 50
5,3	
5,4 ~ 5,6	55
5,7	60 55
5,8	
5,9 ~ 6,1	60
6,2	65 60
6,3	
6,4 ~ 6,6	65
6,7	70 65
6,8	
6,9 ~ 7,1	70
7,2	75 70
7,3	

Analoginė įvestis [V]	Koeficientas [%]
7,4 ~ 7,6	75
7,7	80 75
7,8	
7,9 ~ 8,1	80
8,2	85 80
8,3	
8,4 ~ 8,6	85
8,7	90 85
8,8	
8,9 ~ 9,1	90
9,2	95 90
9,3	
9,4 ~ 9,6	95
9,7	100 95
9,8	
9,9 ~	100

*Dėl saugumo kiekvienam modeliui tiekiama mažiausia veikimo įtampa.

*Numatoma 0,2 V histerezė.

*Įtampos reikšmė po 2-ojo dešimtinio skaičiaus nenuskaitoma.

13. SG jungtis

Pirminis nustatymas: Ne

Sistemos sąranka 12:00pr.,Pr

Saulės jungtis
Išor. klaidos signalas
Poreikio kontrolė

SG jungtis

▲ Pasir. [↔] Patvirt.

Perjunkite šilumos siurblio veikimą atidarydami arba sujungdami 2 gnybtus.
Galimi tolesni nustatymai

SG signalas		Darbo tvarka
Vcc-bit1	Vcc-bit2	
Atviras	Atviras	Norm.
Trumpas	Atviras	Šilumos siurblys ir šildymas išjungtas
Atviras	Trumpas	Pajėgumas 1
Trumpas	Trumpas	Pajėgumas 2

1 pajėgumo nustatymas

- DHW pajėg. ___%
- Šildymo pajėgumas ___%
- Aušinimo pajėgumas ___°C

2 pajėgumo nustatymas

- DHW pajėg. ___%
- Šildymo pajėgumas ___%
- Aušinimo pajėgumas ___°C

} Nustatomas pagal nuotolinio valdymo pulto nustatymą SG

(Kai SG paruošta nustatyta | Taip, dvejojo valdymo tvarka bus nustatyta | „Auto“.)

14. Išor. kompres. SW

Pirminis nustatymas: Ne

Sistemos sąranka 12:00pr.,Pr

Išor. klaidos signalas
Poreikio kontrolė
SG jungtis

Išor. kompres. SW

▲ Pasir. [↔] Patvirt.

Nustatykite, kai prijungtas išorinio kompresoriaus SW.
SW prijungtas prie išorinių įrenginių, energijos sąnaudoms reguliuoti, atviras signalas išjungia kompresorių. (Šildymas ir t. t. neišjungiamas).

(PASTABA) Nerodomas, jei nėra pasirinktinės PCB.

Vadovaujantis Šveicarijos maitinimo prijungimo standartu, reikia įjungti pagrindinio modulio PCB DIP SW (SW2 pin3). Trumpas / atviras signalas naudojamas lį./išj. rezervuaro šildytuvui (sterilizavimui)

15. Cirkuliac. skyst.

Pirminis nustatymas: Vanduo

Sistemos sąranka 12:00pr.,Pr

Poreikio kontrolė
 SG jungtis
 Išor. kompres. SW
 Cirkuliac. skyst.

▲ Pasir. [↔] Patvirt.

Nustatykite šildymo vandens cirkuliaciją.

Galimi 2 (vandens ir glikolio) nustatymai.

(PASTABA) Jei naudojate neužšąlantį skystį, nustatykite glikolio parinktį.
 Nustačius neteisingai gali pasirodyti klaida.

16. Šild.-auš. SW

Pirminis nustatymas: Išjungti

Sistemos sąranka 12:00pr.,Pr

SG jungtis
 Išor. kompres. SW
 Cirkuliac. skyst.

Šild.-auš. SW

▲ Pasir. [↔] Patvirt.

Galima perjungti (pataisyti) šildymą ir aušinimą išoriniu jungikliu.

(Atviras) : Taisymas šildant (šildymas +BKV)

(Trumpas) : Taisymas aušinant (aušinimas +BKV)

(PASTABA) Šis nustatymas išjungtas modeliams be aušinimo.

(PASTABA) Nerodomas, jei nėra pasirinktinės PCB.

Negalima naudoti laikmačio funkcijos. Negalima naudoti automatinio režimo.

17. Priv. šildyt.

Pirminis nustatymas: Rankin

Sistemos sąranka 12:00pr.,Pr

Išor. kompres. SW
 Cirkuliac. skyst.
 Šild.-auš. SW

Priv. šildyt.

▲ Pasir. [↔] Patvirt.

Naudojant rankiniu režimu naudotojas gali priverstinai įjungti šildytuvą sparčiajame meniu.

Jei pasirinkimas yra „Auto“, priverstinis šildymo režimas įsijungs automatiškai, jei veikimo metu pasitaikė klaida.

Priverstinis šildymas veiks paskutiniu naudotu režimu, nes naudojant priverstinį šildymą režimo pasirinkti negalima.

Šildymo šaltinis bus Jj. priverstinio šildymo režimo metu.

18. Atšild. sign.

Pirminis nustatymas: Ne

Sistemos sąranka 12:00pr.,Pr

Šild.-auš. SW
 Priv. šildyt.
 Priv. atitirp.
 Atšild. sign.

▲ Pasir. [↔] Patvirt.

Atšildymo signalas naudoja tą patį gnybtą kaip dvejojo perjungimo kontaktas pagrindinėje plokštėje. Kai atšildymo signalas nustatytas TAIP, dvejojo perjungimo jungtis nustatoma į NE. Vienu metu galima pasirinkti tik atšildymo arba dvejojo perjungimo signalą.

Kai atšildymo signalas nustatytas TAIP, atšildymui veikiant išoriniame modulyje atšildymo signalo kontaktas pakeičiamas į Jj.. Pasibaigus atšildymo operacijai, atšildymo signalo kontaktas pakeičiamas išj..

(Šio kontakto išvesties tikslas yra išjungti vidaus ventiliatoriaus ritę arba vandens siurbį atšildymo metu).

19. Siurblio sr. koef.

Pirminis nustatymas: ΔT

Sistemos sąranka 12:00pr.,Pr

Priv. šildyt.
 Priv. atitirp.
 Atšild. sign.
 Siurblio sr. koef.

▲ Pasir. [↔] Patvirt.

Jei siurblio debitas yra ΔT, modulis reguliavimo siurblys turi atskirti vandens ėjimo ir išėjimo reikšmes pagal * ΔT šild. jį. nustatymą ir * ΔT auš. jį. operacijos sąrankos meniu, atliekant šaltines kambario operacijas.

Jei siurblio debito nustatymas yra Max sraut, modulis nustatys siurbį veikti *Siurb. maks. greitis priežiūros sąrankos meniu, atliekant šaltines kambario operacijas.

3-4. Veikimo sąranka

Šild.

20. Vandens temp. šild. įj.

Pirminis nustatymas: Lauko temp. kreivė

Nustatykite tikslinę vandens temperatūrą, kad veiktų šildymas.
Lauko temp. kreivė (kompensavimo kreivė): Tikslinė vandens temperatūra keičiasi atsižvelgiant į lauko temperatūros pokyčius.
Tiesioginis: Cirkuliacinio vandens temperatūra nustatoma tiesiogiai.
2 zonų sistemoje 1 ir 2 zonos vandens temperatūrą galima nustatyti atskirai.

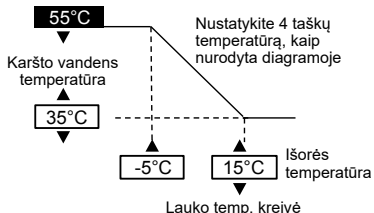

21. Išor. temp. šild. išj.

Pirminis nustatymas: 24°C

Nustatykite lauko temperatūrą, kuriai esant išjungti šildymą.
Nustatymo diapazonas 5°C ~ 35°C

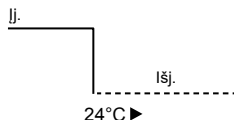

22. ΔT šild. įj.

Pirminis nustatymas: 5°C

Nustatykite šildymo operacijos cirkuliacinio vandens išėjimo ir įėjimo temperatūros skirtumą.
Didinant temperatūros skirtumą, taupoma energija, bet sumažėja komfortas.
Mažinant skirtumą, energija taupoma prasčiau, bet sąlygos tampa komfortiškesnės.
Nustatymo diapazonas 1°C ~ 15°C

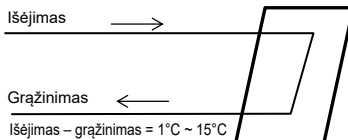

23. Šild. įj./išj.

a. Išor. temp. šild. įj.

Pirminis nustatymas: 0°C

Nustatykite lauko temperatūrą, kuriai esant įsijungia atsarginis šildytuvas.
Nustatymo diapazonas -20°C ~ 15°C

Naudotojas nustato, ar naudoti šildytuvą.

b. Šildytuvo įjungimo delsos laikas

Pirminis nustatymas: 30 minučių

Nustatykite kompresoriaus įj. delsos laiką, po kurio įsijungs įj. šildytuvas, jei nepasiekiami nustatyta vandens temperatūra.
Nustatymo diapazonas 10 ~ 60 minučių

c. Šild. įj.: ΔT tiksl. temp.

Pirminis nustatymas: -4°C

Nustatykite vandens temperatūrą, kuriai esant šildytuvas pradės šildyti šildymo režimu.
Nustatymo diapazonas -10°C ~ -2°C

d. Šild. išj.: ΔT tiksl. temp.

Pirminis nustatymas: -2°C

Nustatykite vandens temperatūrą, kuriai esant šildytuvas nustos šildyti šildymo režimu.
Nustatymo diapazonas -8°C ~ 0°C

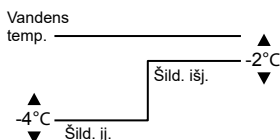
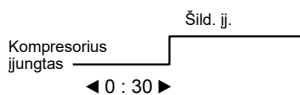
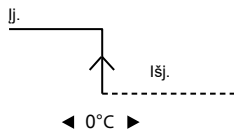

Aušin.

24. Vandens temp. auš. jį.

Pirminis nustatymas: Lauko temp. kreivė

Nustatykite tikslinę vandens temperatūrą, kad veiktų aušinimas.
Lauko temp. kreivė (kompensavimo kreivė): Tikslinė vandens temperatūra keičiasi atsižvelgiant į lauko temperatūros pokyčius.
Tiesioginis: Cirkuliacinio vandens temperatūra nustatoma tiesiogiai.

2 zonų sistemoje 1 ir 2 zonos vandens temperatūrą galima nustatyti atskirai.

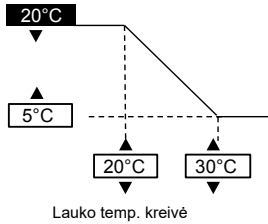

25. ΔT auš. jį.

Pirminis nustatymas: 5°C

Nustatykite aušinimo operacijos cirkuliacinio vandens išėjimo ir įėjimo temperatūros skirtumą.
Didinant temperatūros skirtumą, taupoma energija, bet sumažėja komfortas.
Mažinant skirtumą, energija taupoma prasčiau, bet sąlygos tampa komfortiškesnės.
Nustatymo diapazonas 1°C ~ 15°C

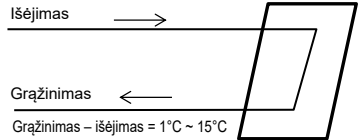

Auto

26. Išor. temp. (šild. iki šald.)

Pirminis nustatymas: 15°C

Nustatykite lauko temperatūrą, kuriai esant šildymas perjungiamas į aušinimą automatiškai nustatymu.
Nustatymo diapazonas 5°C ~ 25°C

Matuojama kas 1 valandą

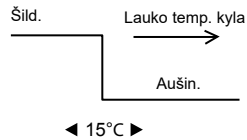

27. Išor. temp. (šald. iki šild.)

Pirminis nustatymas: 10°C

Nustatykite lauko temperatūrą, kuriai esant aušinimas perjungiamas į šildymą automatiškai nustatymu.
Nustatymo diapazonas 5°C ~ 25°C

Matuojama kas 1 valandą

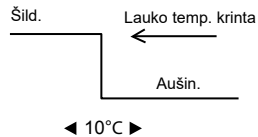

K.v. talpa

28. Šildymo režimo trukmė

Pirminis nustatymas: 8h

Nustatykite ilgiausią šildymo laiką.
Trumpinant ilgiausią laiką, rezervuaras gali užvirti dažniau.

Tai šildymo + rezervuaro operacijos funkcija.

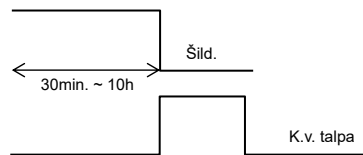

29. K.v. šildymo trukmė

Pirminis nustatymas: 60min.

Nustatykite ilgiausią rezervuaro virimo laiką.
Trumpinant ilgiausią virimo laiką, iškart grįžtama prie šildymo, bet tada rezervuaras neužverdamas iki galo.

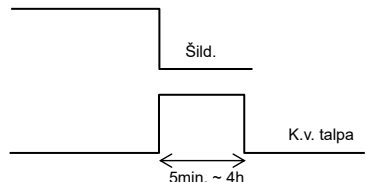

30. K.v. temp. Ijungimui

Pirminis nustatymas: -8°C

Nustatykite temperatūra pakartotiniam rezervuaro vandens užvirimui. (Kai virina tik šildymo siurblys, (51°C – rezervuaro pašildymo temp.) taps didžiausia temp.)

Nustatymo diapazonas -12°C ~ -2°C

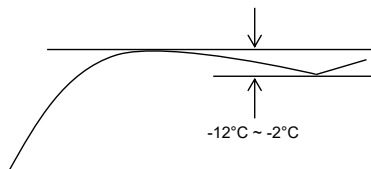
**31. Steriliz.**

Pirminis nustatymas: 65°C 10min.

Nustatykite sterilizacijos laikmatį.

- ① Nustatykite veikimo dieną ir laiką. (Savaitinis laikmačio formatas)
- ② Sterilizacijos temp. (55~75°C ≠ Jei naudojate atsarginį šildytuvą – 65°C)
- ③ Operacijos trukmė (kiek laiko vykdyti sterilizavimą, kai pasiekiamą nustatyta temp. 5min. ~ 60min.)

Naudotojas nustato, ar naudoti sterilizavimą.

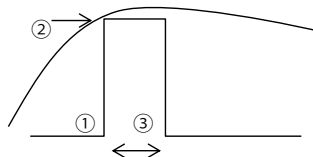
**3-5. Serviso nustatymai****32. Siurb. maks. greitis**

Pirminis nustatymas: Priklauso nuo modelio

Paprastai nustatyti nereikia.

Reguliuokite, kai reikia sumažinti siurblio triukšmą ar pan. Be to, jis turi nuorinimo funkciją.

Kai *siurblio srauto nustatymas yra Max sraut ši užduotis nustatyta naudoti siurblij atliekant šaltines kambario užduotis.

Serviso nustatymai		12:00pr.,Pr
Sr. diap.	Max sraut	Veikimas
88:8 l/min.	0xCE	Nuorinim.
Pasir.		

33. Siurb. mažin.

Nusiurbimo vykdymas

Serviso nustatymai	12:00pr.,Pr
Siurb. mažin.:	
	lj.
	[↔] Patvirt.

Vykdoma siurbimo operacija!	
[⏏] Išj.	

34. Grind.džio

Betono džiovinimo vykdymas.

Pasirinkite „Edit“ (redaguoti), nustatykite kiekvieno etapo temperatūrą (1~99 1 yra 1 dieni).

Nustatymo diapazonas 25 ~ 55°C

Kai lj. (ijungta), pradedamas džiovinoti betonas.

Jei veiki 2 zonoje, džiovinamos abi zonos.

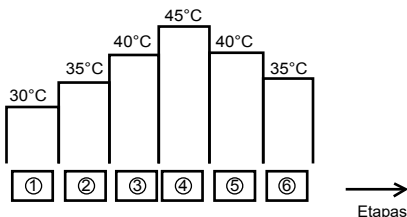
**35. Pasi. kontakt.**



Galima nustatyti kontaktinio asmens vardą ir telefono numerį gedimo ar pan. atveju arba jei klientas susiduria su sunkumais. (2 elementai)

Serviso nustatymai	12:00pr.,Pr
Pasi. kontakt.:	
	Kont. 1
	Kont. 2
▲ Pasir.	[↔] Patvirt.

Kont.-1: Bryan Adams	
ABC/ abc	0-9 / Kita
A B C D E F G H I J K L M N O P Q R	S T U V W X Y Z a b c d e f g h i
j k l m n o p q r s t u v w x y z	
▼ Pasir.	[↔] Įvesti

4 Prižiūra ir techninė prižiūra

Pamiršus slaptažodį ir neįmanoma naudotis nuotolinio valdymo pultu

Paspauskite ir 5 s palaikykite  +  + .
Pasirodo slaptažodžio atrakinimo ekranas, paspauskite „Confirm“ (patvirtinti) ir slaptažodis bus atkurtas.
Slaptažodis taps 0000. Nustatykite iš naujo dar kartą.
(PASTABA) Rodoma tik, kai užrakinama su slaptažodžiu.

Priežiūr. meniu

Techninės prižiūros meniu nustatymo būdas

Priežiūr. meniu	12:00pr.,Pr
Pavaros patikr.	
Test. rež.	
Jutiklio nustatymai	
Atstatyti slaptažodį	
▼ Pasir.	[↵] Patvirt.

Paspauskite ir 5 s palaikykite  +  + .

Elementai, kuriuos galima nustatyti

- 1 Pavaros patikrinimas (Rankinis įj./išj. visu veikiančių dalių)
(PASTABA) Kadangi nėra jokios apsaugos, naudodami kiekvieną dalį nepadarykite klaidų (neįjunkite siurblio, jei nėra vandens ir pan.)
- 2 Testavimo režimas (Testavimas)
Paprastai nenaudojamas.
- 3 Jutiklio nustatymai (kiekvieno jutiklio pamatuotos temperatūros skirtumas -2~2°C diapazone)
(PASTABA) Naudokite, tik jei jutikliai skiriasi.
Tai turi įtakos temperatūros reguliavimui.
- 4 Atstatyti slaptažodį (Atkurti slaptažodį)

Pasir. meniu

Pasirinktinio meniu nustatymo būdas

Pasir. meniu	12:00pr.,Pr
Auš. režimas	
Atsarg. šildyt.	
Atk. energ. monit.	
Atk. veikimo istoriją	
Išman DHW	
▼ Pasir.	[↵] Patvirt.

Paspauskite ir 10 s palaikykite  +  +  + .

Elementai, kuriuos galima nustatyti

- 1 Aušinimo režimas (nustatykite su / be aušinimo funkcija)
Numatytasis nustatymas – be
(PASTABA) Kadangi režimas su / be aušinimo gali turėti įtakos elektros sąnaudoms, neperjunkite beatodairiškai.
Naudodami aušinimo režimą būkite atsargūs, jei vamzdynas tinkamai neizoliuotas, nes ant vamzdžių gali susidaryti rasa ir ant grindų varvantis vanduo gali sugadinti grindis.
- 2 Atsarginis šildytuvas (naudoti / nenaudoti atsarginį šildytuvą)
(PASTABA) Šis nustatymas skiriasi nuo kliento nustatymo naudoti / nenaudoti atsarginį šildytuvą.
Naudojant šį nustatymą šildytuvo galia skirta apsaugai nuo užšalimo bus išjungta. (Naudokite šį nustatymą, kai to reikia komunalinei bendrovei.)
Naudojant šį nustatymą negalima atšildyti dėl žemos šildymo temperatūros nustatymo ir veikimas gali nutrūkti (H75)
Tegul nustato montuotojas. Jei šildytuvas dažnai įsijungia, gali būti nepakankamas cirkuliacijos debitas, nustatyta per žema šildymo temperatūra ar pan.
- 3 Atkurti energijos stebėjimą (ištrinkite energijos stebėjimo atmintį)
Naudokite persikeldami į kitus namus ir užleisdami namus kitiems asmenims.
- 4 Atkurti veikimo istoriją (ištrinkite veikimo istoriją)
Naudokite persikeldami į kitus namus ir užleisdami namus kitiems asmenims.
- 5 Išmanusis BKV (nustatykite išmaniojo BKV režimo parametras)
 - a) Pradžios laikas: Rezervuaro pakartotinis užvirimas toliau taikant žemesnę įjungimo temp.
 - b) Išjungimo laikas: Rezervuaro pakartotinis užvirimas toliau taikant įprastinę įjungimo temp.
 - c) Įjungimo temp.: Rezervuaro pakartotinio užvirimo temp. kai paleidžiamas išmanusis BKV.

Memo

A series of horizontal dashed lines for writing.

Memo

A series of horizontal dashed lines for writing.

Memo

A series of horizontal dashed lines for writing.

Memo

A series of horizontal dashed lines for writing.

