



**MITSUBISHI
HEAVY INDUSTRIES**

Aire
acondicionado

Tarifa 2023

Junio



Tecnología
Japonesa

60 años
LUMELCO
www.lumelco.es



Aire acondicionado

Tarifa 2023



Índice

Lumelco	7
Mitsubishi Heavy Industries	8
Instalaciones de Referencia Q-ton y KX	10

NUEVO ENFRIADORAS 15

HYOZAN Unidades Condensadoras para Refrigeración con CO ₂	21
-------------------------------------------------------------------------------	----

Q-ton Bomba de calor para ACS hasta 90°C con CO ₂	31
-----------------------------------------------------------------------	----

HYDROLUTION Bomba de calor aire/agua	49
-----------------------------------------------	----

Gama Doméstica | RAC 1x1 R32 65

Serie DIAMOND Pared 1x1 SRK-ZSX-W	84
Serie PREMIUM Pared 1x1 SRK-ZS-W	86
NUEVO Serie GLOBAL Pared 1x1 SRK-ZTL-W	88
NUEVO Serie SMART Pared 1x1 SRK-ZSP-W / ZR-W	89
Serie DIAMOND Suelo 1x1 SRF-ZSX-W	90

Gama Doméstica | RAC MULTIS R32 91

Unidades Interiores	92
Unidades Exteriores	94
NUEVO Combinaciones 2x1	98
NUEVO Combinaciones 3x1	100
Combinaciones 4x1	104
Combinaciones 5x1	110
Combinaciones 6x1	118

Gama Semi-industrial | PAC R32 127

Split Conductos Media Presión FDUM	
Mini	132
Hyperinverter	133
Smart	134
Split Conductos Alta Presión FDU	
Hyperinverter	136
Smart	137
Split Cassette 60x60 cm. Mini FDTC	139
Split Cassette FDT	
Mini	140
Hyperinverter	141
Smart	142
Split Techo FDE	
Mini	144
Hyperinverter	145
Smart	146
Split Pared SRK	
Mini	148
Hyperinverter	149
Smart	150
Split Suelo Vertical FDF	
Hyperinverter	151
Smart	152

Sistema Multi-PAC R32		155
	Gama Multi-PAC	156
	Uds. Exteriores Smart	158
	Uds. Exteriores HyperInverter	159
	Uds. Interiores	160
Sistema MicroKXZ-W Caudal Variable de Refrigerante (VRF) R32		163
	Unidades Exteriores	164
	Unidades Interiores	165
Sistema KXZ Caudal Variable de Refrigerante (VRF)		169
NUEVO	KXZ3 con Refrigerante R32	170
	Soluciones y Tecnología Refresh	182
	KXZ Bomba de calor	184
	MicroKXZ	184
	KXZP LITE	185
	KXZ2 Bomba de calor	186
	KXZ2 SMART	188
	KXZ2 HIGH COP	192
	KXZR2 Recuperación de calor	193
	KXZR2 SMART	193
	KXZR2 HIGH COP	196
	KXZW Bomba de calor Condensado por Agua	198
	Unidades Interiores	200
	Pared	200
	Techo	200
	Cassette	201
	Conductos	206
	Suelo	209
	Conductos 100% aire exterior	210
	Expansión directa	210
	Accesorios opcionales	211
NUEVO	Módulo hidrónico HMU	212
Sistemas de Gestión		217
	Gama	218
	Herramientas de mantenimiento y monitorización	222
NUEVO	Herramientas de cálculo	226
Tratamiento de Aire		231
NUEVO	Recuperadores de calor	232
	Recuperadores de calor con circuito frigorífico integrado	244
	Kit de expansión	254
	SAF	258
Condiciones Generales de Venta		259
Servicios		260
Contacto		262

A photograph of a dense bamboo forest. The bamboo stalks are tall, thin, and green, with visible nodes. In the foreground, a stone staircase leads up a slight incline. The staircase is flanked by a traditional thatched fence made of bamboo poles and straw. The lighting is bright, suggesting a sunny day, and the overall atmosphere is peaceful and natural.

Nuestro futuro
avanza con
nuestros clientes,
aportando
servicio, calidad
y cubriendo sus
necesidades de
negocio con
los mejores
productos.

Más de *60 años* de experiencia

LUMELCO

Bienvenidos

Nuestra historia comienza hace 60 años cuando empezamos a trabajar en el sector de la calefacción. En 1967 comenzamos a comercializar los quemadores suizos ELCO y, desde nuestro inicio, nuestra premisa fue comercializar productos de la máxima calidad e implementarlo con un servicio personalizado y una visión de negocio orientada al cliente.

A principios de los años 80 firmamos un contrato de exclusividad con **una de las mayores multinacionales japonesas: Mitsubishi Heavy Industries** para importar y distribuir sus equipos de climatización y aerotermia en España.

En 2013 empezamos a operar en Portugal y los países africanos del PALOP, con **Lumelco Portugal**, convirtiéndonos en el único distribuidor europeo de Mitsubishi Heavy Industries con presencia en dos países.

Conscientes de la **importancia de la calidad del aire interior**, en 2017 firmamos un acuerdo para distribuir en exclusiva en España y Portugal los equipos de tratamiento y purificación de aire del fabricante italiano **LMF Clima**.

En agosto de **2018** pasamos a formar parte de grupo de refrigeración sueco, **Beijer Ref. AB**, el mayor grupo europeo de distribución y fabricación de productos de refrigeración. Con más de 150 años de historia, es el proveedor más importante de Europa y Sudáfrica de equipos de refrigeración industrial y comercial, así como de componentes y sistemas de Aire Acondicionado. Tiene presencia en más de 32 países y cotiza en la bolsa de valores de Estocolmo.

La alta experiencia y cualificación técnica de nuestro equipo, permite encontrar la solución más adecuada para cada tipo de instalación, colaborando en el diseño del proyecto, su ejecución y puesta en marcha. **Contamos con servicio técnico propio y cobertura nacional.**





Para nosotros, los resultados de **hoy** son el punto de partida para los de **mañana**

El sistema **Q-ton** se fabrica al 100% en la fábrica de Mitsubishi Heavy Industries Thermal Systems en Nagoya, **Japón**.

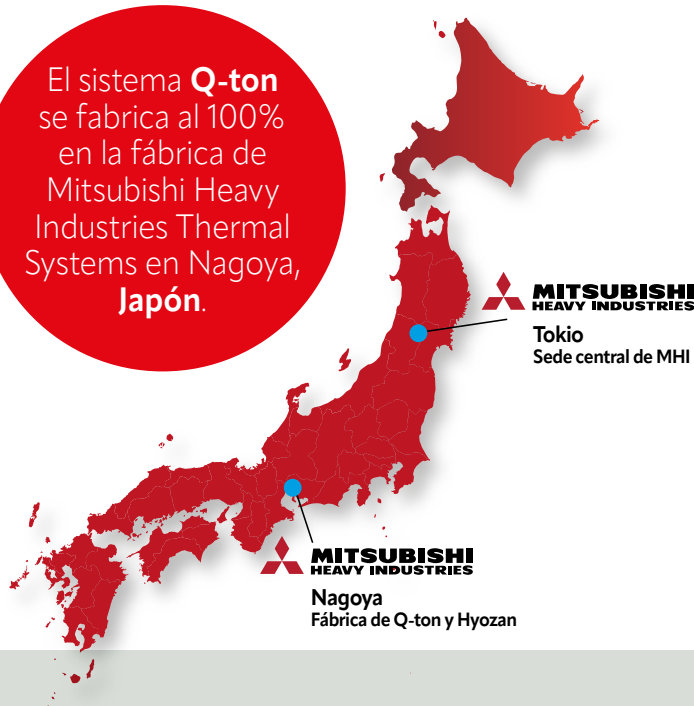

Mitsubishi Heavy Industries, Ltd. (MHI) lleva más de 130 años asegurando el futuro de las personas a través de la tecnología y de su pasión por la innovación.

Desde su fundación en 1884, MHI ha contribuido al desarrollo de la sociedad ofreciendo nuevas soluciones de vanguardia y proporcionando una serie de productos y servicios que han establecido la infraestructura social que sustenta la vida de muchas personas.

Hoy en día, MHI tiene 81.845 empleados y ventas anuales de más de 33 mil millones de euros, con productos que van desde el aire acondicionado a la industria aeroespacial, y desde los sistemas de energía a la construcción naval. MHI fabrica más de 700 gamas de productos diferentes para diversos mercados industriales en todo el mundo, y tiene una larga historia en el diseño y fabricación de sistemas de refrigeración que se remonta a 1920. En MHI concentramos nuestro esfuerzo en la búsqueda de la excelencia tecnológica, asumiendo nuevos retos de futuro, porque nuestras metas son ilimitadas.

Mitsubishi Heavy Industries Thermal Systems, Ltd.

A finales de 2016 nace Mitsubishi Heavy Industries Thermal Systems, Ltd., una sociedad perteneciente al grupo Mitsubishi Heavy Industries dedicada en exclusiva a la fabricación y comercialización de equipos de aire acondicionado y refrigeración. Engloba una amplia gama de productos, desde enfriadoras centrífugas, bombas de calor, unidades de refrigeración de transporte hasta equipos de aire acondicionado industriales, satisfaciendo igualmente todas las necesidades de uso residencial y comercial.

Mitsubishi Heavy Industries Thermal Systems, Ltd, proporciona a todos los partners de MHI en la unidad de negocio de aire acondicionado, un gran impulso al estar dotada de I+D propio, del orden de un 30% más de capacidad productiva, nuevas redes de comercialización con presencia en los 5 continentes así como innumerables modelos nuevos adaptados a cada uno de estos 5 mercados.

Su principal objetivo es fortalecer la competitividad de MHI en el mercado global.

MHI apoya totalmente este desarrollo comercial mientras coopera estrechamente con Mitsubishi Heavy Industries Thermal Systems, Ltd.



Mitsubishi Heavy Industries contribuye a la **DESCARBONIZACIÓN:** MISIÓN **CERO EMISIONES**



Mitsubishi Heavy Industries, Ltd. (MHI) ha reforzado su compromiso de lograr una sociedad Carbono Neutral al establecer dos nuevos y ambiciosos objetivos:

Primero, el Grupo MHI tiene como objetivo eliminar todas las emisiones de dióxido de carbono (CO₂) de sus propias operaciones para 2040. Como paso intermedio y en línea con el compromiso de MHI de abordar el cambio climático, las emisiones de CO₂ de sus propias actividades comerciales se reducirán a la mitad en 2030 (en comparación con las del año 2014). El Grupo MHI trabajará en la descarbonización de sus fábricas implementando las tecnologías que ha desarrollado y avanzando aún más en la conservación de energía.

En segundo lugar, las emisiones de MHI serán cero en toda su cadena de valor para 2040. Su objetivo será reducirlas a la mitad para 2030 (en comparación con el año 2019). Estos objetivos incluyen la reducción de las emisiones atribuidas al uso de sus productos y servicios por parte de sus clientes, y la contribución a la reducción del negocio de captura, almacenamiento y uso de dióxido de carbono (CCUS) de MHI.

MHI responderá a las necesidades de los clientes, incluida la descarbonización de la infraestructura existente, utilizando sus innovadoras tecnologías y los servicios desarrollados en todas sus áreas comerciales y, de esta forma, ayudará al mundo a reducir las emisiones de CO₂ con soluciones asequibles y de confianza, mientras ayuda a lograr una sociedad sostenible.

"Hacemos la declaración para conseguir la Neutralidad de Carbono para 2040. Lograr una sociedad Carbono Neutral es un problema global y creemos que, como líder en tecnología, con un historial demostrado en el campo de la descarbonización, es responsabilidad de MHI ayudar a liderar la lucha contra el cambio climático. A través de los productos, tecnologías y servicios de nuestro grupo que ayudan a reducir las emisiones de CO₂, y en colaboración con socios de todo el mundo, el Grupo MHI contribuirá a lograr cero emisiones para la sociedad. Con este fin, todos y cada uno de nosotros adoptaremos e internalizaremos la "Misión Cero Emisiones", un principio rector que representa nuestro compromiso".

Seiji Izumisawa,
presidente y director ejecutivo de MHI





Proyectos de referencia

Estación Internacional de Ferrocarriles de Canfranc,
Jaca (Huesca)
Sistema Instalado: Q-ton Bomba de calor con CO₂



Centro Cultural Reina Sofía (Cádiz)
Sistema Instalado: KXZ (VRF)



Centro de Salud Meliana (Valencia)
Sistema instalado: KXZ (VRF) y Recuperadores



1.134 Viviendas Fractal San Sebastián de los Reyes
(Madrid)
Sistema Instalado: Q-ton Bomba de calor con CO₂



Nuestro objetivo es siempre ofrecer propuestas y soluciones innovadoras para adaptarnos a las necesidades del mercado

Torre Madrid Skyline (Madrid)
Sistema Instalado: Q-ton Bomba de calor con CO₂

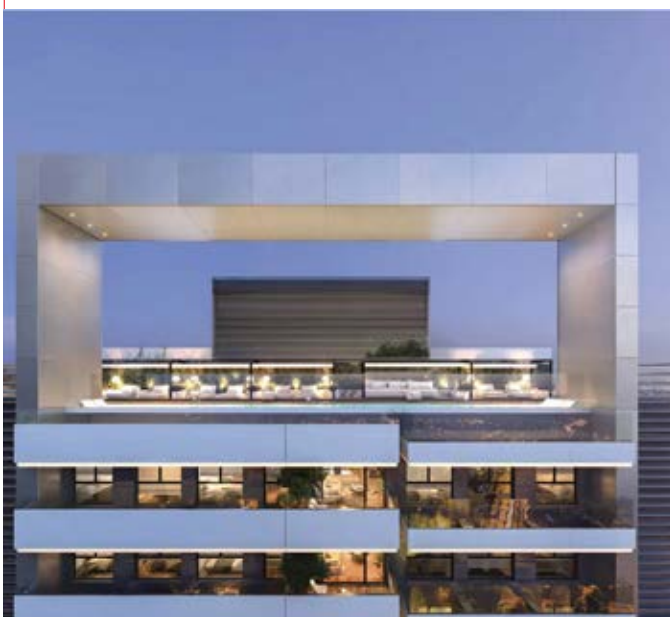

Oficinas Dr. Zamenhoff, 36 (Madrid)
Sistema Instalado: KXZ (VRF)



Oficinas Virto Azagra (Navarra)
Sistema Instalado: KXZ (VRF) y Recuperadores



Residencia de estudiantes, Cartuja Life (Sevilla)
Sistema Instalado: KXZ (VRF)



Residencia Fundación Caja Burgos (Burgos)
Sistema Instalado: Q-ton Bomba de calor con CO₂,
KXZ (VRF) y Recuperadores



Viviendas AEDAS HOMES (Cornellá de Llobregat,
Barcelona)
Sistema Instalado: Q-ton Bomba de calor con CO₂



41 Viviendas, Avda. de Francia (Valencia)
Sistema Instalado: Q-ton Bomba de calor con CO₂
y KXZ (VRF)



Hotel ICON Malabar en Barrio Soho (Málaga)
Sistema Instalado: Q-ton Bomba de calor con CO₂
y KXZ (VRF)



Almacén Central Supermercados Día (Illescas, Toledo)
Sistema Instalado: Q-ton Bomba de calor con CO₂



Centro Mayores San Francisco de Plasencia (Cáceres)
Sistema instalado: Q-ton Bomba de calor con CO₂



Residencia Garrucha Indasalud Levante (Almería)
Sistema instalado: Q-ton Bomba de calor con CO₂



Viviendas Lago Park (Madrid)
Sistema instalado: Q-ton Bomba de calor con CO₂







Nuevas
enfriadoras
Calefacción y
Refrigeración

ENFRIADORAS

Con una experiencia de más de 50 años en el mercado asiático, las enfriadoras de Mitsubishi Heavy Industries desembarcan en el el mercado europeo.

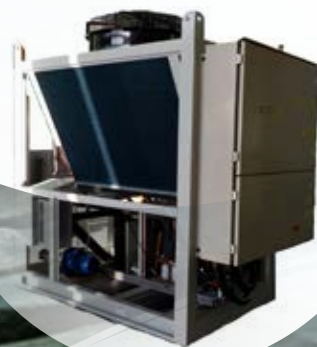

ENFRIADORAS

Experiencia Mitsubishi Heavy Industries

Con una experiencia de más de 50 años, Mitsubishi Heavy Industries es uno de los principales fabricantes japoneses de enfriadoras para el mercado asiático. La probada fiabilidad y eficiencia de sus productos avalan la comercialización de su nueva gama de enfriadoras con R32 adaptadas a las necesidades del mercado europeo.

Proyectos de referencia

DISTRICT COOLING MARINA BAY

El primer District Cooling urbano en Marina South New Downtown, Singapur, funciona desde mayo de 2006. Esta planta cuenta con enfriadoras de alta eficiencia que dan servicio a un resort, al centro financiero de Marina Bay y a otros edificios comerciales en el área de Marina Bay.

- **18 enfriadoras centrífugas (52.030 kW)**



TORRES PETRONAS DE KUALA LUMPUR

El área del centro de la ciudad de Kuala Lumpur (Malasia) es el principal distrito de negocios de Kuala Lumpur, más conocido por las Torres Gemelas PETRONAS: los rascacielos de 452 metros de altura y 88 pisos terminados en 1997.

El área, que también alberga un complejo comercial, un acuario, un parque y un auditorio, siempre está lleno de personas tanto de negocios como visitantes. Las 13 enfriadoras de Mitsubishi Heavy Industries llevan funcionando desde 2014.

- **13 enfriadoras centrífugas (9.848 kW)**



HOTEL AMARI WATERGATE BANGKOK

Amari Watergate Bangkok es un lujoso hotel de 5 estrellas ubicado en el centro de Bangkok. En este hotel se llevó a cabo un proyecto modelo de ahorro de energía utilizando tecnologías japonesas de conservación de energía. Nuestras enfriadoras centrífugas fueron seleccionadas como sistema de aire acondicionado y lograron una importante reducción de energía.

- **2 enfriadoras centrífugas (1.618 kW)**



MADINA HAJJ

Madina es una de las dos ciudades más sagradas del Islam. Se necesitaba climatizar grandes espacios donde se concentra gran cantidad de peregrinos. Las enfriadoras centrífugas de Mitsubishi Heavy Industries ayudan a proporcionar un ambiente de confort a los numerosos visitantes y residentes.

- **80 enfriadoras centrífugas (703.400 kW)**





**Nuevas
enfriadoras
Calefacción y
Refrigeración**



Proyectos de referencia **ENFRIADORAS**

RAFFLES CITY CHONGQING

Raffles City Chongqing, el nuevo hito de Chongqing con un área de construcción de más de 1,12 millones de m², cuenta con 8 rascacielos, donde se incluyen edificios residenciales, centros comerciales, oficinas y un hotel de cinco estrellas.

- **8 enfriadoras centrífugas (11.747 kW)**



CENTRO INTERNACIONAL DE CONVENCIONES Y EXHIBICIONES DE GUANGZHOU, CHINA

Nuestras enfriadoras centrífugas están instaladas en uno de los más famosos centros de exposiciones del mundo, que juega un papel muy importante en el mercado comercial chino.

- **11 enfriadoras centrífugas (11.887 kW)**



FÁBRICA DE CERVEZA ASAHI BREWERIES, LTD. IBARAKI BREWERY

Las fábricas japonesas de Asahi Breweries hacen un importante esfuerzo para reducir las emisiones de CO₂. Nuestras enfriadoras centrífugas contribuyen al ahorro de energía de la fábrica con el fin de prevenir el calentamiento global.

- **1 enfriadora centrífuga (1.688 kW)**



DISTRICT COOLING DE MINATO MIRAI, YOKOHAMA, JAPÓN

Las 13 enfriadoras centrífugas de Mitsubishi Heavy Industries están instaladas en el District Cooling de Yokohama donde se encuentran, entre otros, la torre observatorio "Land Mark" y "Queens Square".

- **13 enfriadoras centrífugas (110.012 kW)**



ENFRIADORAS

ALTA EFICIENCIA

Nuevas
enfriadoras
Calefacción y
Refrigeración



Las nuevas **ENFRIADORAS Mitsubishi Heavy Industries** utilizan un control Inverter para optimizar el rendimiento de la unidad, reducir el consumo energético y los costes de funcionamiento. Todo esto siempre dirigido a **reducir las emisiones de carbono**, objetivo primordial de Mitsubishi Heavy Industries.

La tecnología Inverter consigue que la unidad funcione de forma óptima a carga parcial y, de este modo, se adapte a la demanda energética del edificio.

Su **control de condensación** permite trabajar con un amplio rango de temperaturas exteriores con un excelente rendimiento.

Los **compresores scroll** equipados en estas unidades ofrecen una alta eficiencia estacional, una temperatura estable de producción y un amplio rango de modulación de la capacidad. Todo lo anterior, unido a sus ventiladores exteriores ofrecen eficiencias muy altas con un funcionamiento silencioso en todo el rango de trabajo del equipo.

Gran versatilidad para adaptarse a cada situación y cada tipo de aplicación como, por ejemplo:

- Centros comerciales
- Oficinas
- Hoteles
- Centros de salud
- Bancos
- Centros de ocio
- Museos
- Teatros



Control de
CONDENSACIÓN



Tecnología
INVERTER



Compresor
SCROLL e-3D



Versatilidad de
INSTALACIÓN



Nuevo compresor: Tecnología e-3D Scroll Mayor rendimiento, mayor ahorro energético

Compresor Scroll e-3D: mejora del rendimiento de ahorro de energía funcionando a baja velocidad.

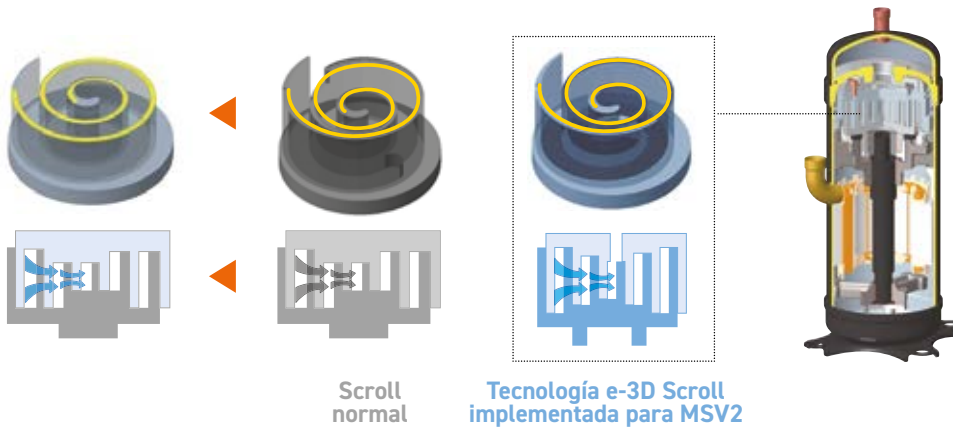

3 potencias:
50kW
75kW
100kW

Las **ENFRIADORAS** de Mitsubishi Heavy Industries ofrecen un amplio rango de funcionamiento para adaptarse a cualquier diseño específico en aplicaciones como hospitales, residencias, edificios de oficinas, edificios de viviendas e incluso aplicaciones industriales. Dejando temperaturas de agua fría entre 4°C y 30°C y para agua caliente entre 25 °C y 55 °C.

Amplio rango de funcionamiento:

Agua de salida: Refrigeración de 4°C a 30°C / Calefacción de 25°C a 55°C

Temperatura del aire exterior: Refrigeración -15°C a 53°C / Calefacción -20°C a 43°C

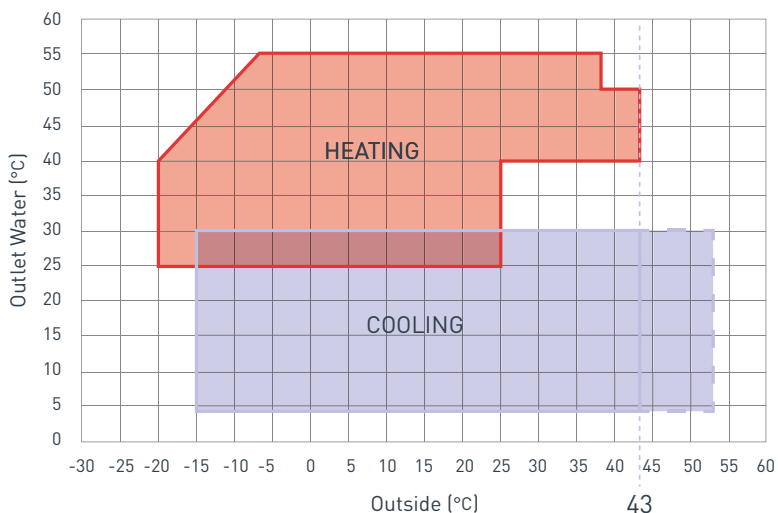

SCOP (calefacción):

A++

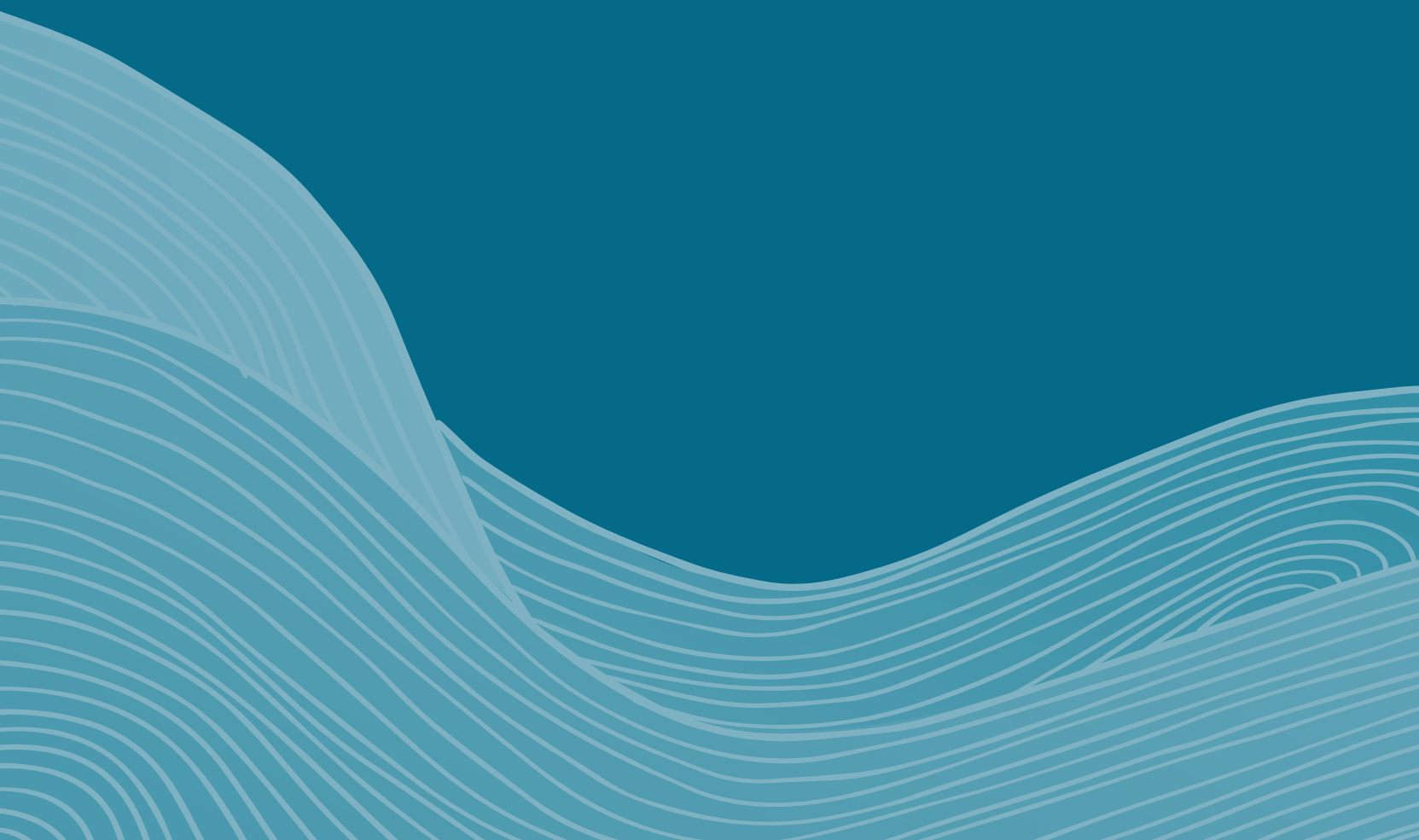

Refrigeración
con CO₂

HYOZAN

Unidades condensadoras para refrigeración con CO₂

La solución ideal para mantener los alimentos siempre frescos y a la temperatura perfecta en vitrinas o cámaras de frío en supermercados, tiendas y gasolineras, evitando el desperdicio de alimentos.



Blygold[®]
CORROSION PROTECTION
(Opcional)





Hyozan
CO₂ Condensing Unit

REFRIGERANTE



Unidades condensadoras para refrigeración con CO₂

HYOZAN está presente en las principales cadenas de tiendas de conveniencia de Japón, supermercados y centros comerciales.

HYOZAN
se fabrica
al **100%**
en Japón

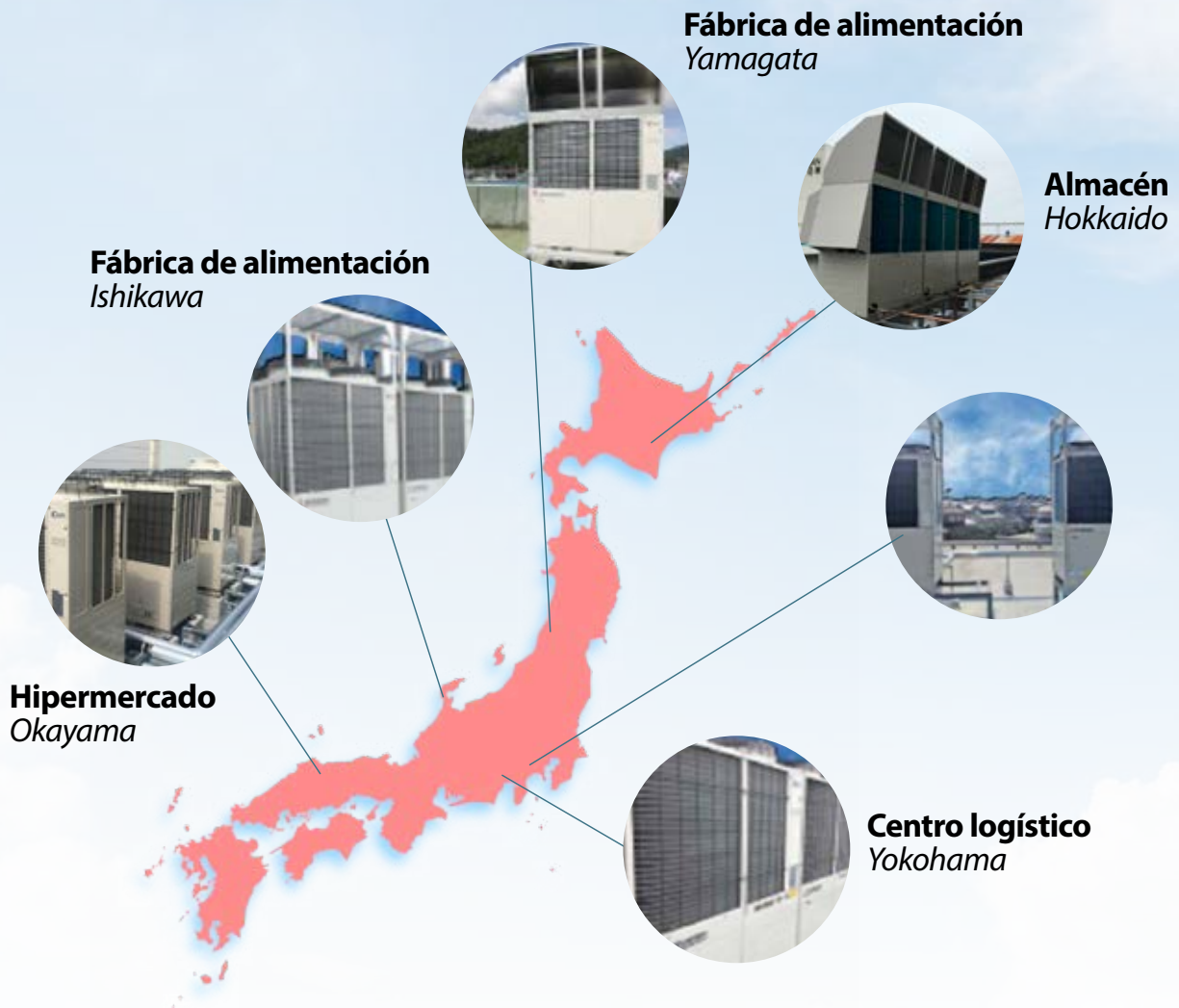

**"Premio a la
excelencia en
las industrias
alimentarias"**

organizado por el
Japan Food Journal en
septiembre de 2019.



OFICINA TÉCNICA HYOZAN

En Lumelco contamos con una oficina técnica con **ingenieros** que le darán **soporte** y le ayudarán a **diseñar una instalación** de HYOZAN.

No dude en ponerse en contacto:
T. 91 203 93 10
proyectos@lumelco.es

FORMACIÓN HYOZAN

Si quiere recibir **formación técnica**, saber cómo realizar un proyecto de Hyozan, instalarlo o conocer su funcionamiento, apúntese a los **cursos** en el showroom de Lumelco.

Mande un correo a: formacion@lumelco.es

especificando si es:
Arquitecto, Ingeniero o Instalador
y nos pondremos en contacto con usted.



Hyozan
CO₂ Condensing Unit



Unidades condensadoras para **refrigeración con CO₂**

Gracias a la utilización de refrigerantes naturales, se contribuye en gran medida a proteger el medio ambiente

La normativa europea F-Gas es una prioridad clave para los países europeos.

En cumplimiento de la enmienda Kigali, en Europa, se ha hecho necesaria una reducción de los gases HFC, desde que la normativa F-Gas fuera anunciada en 2015. Para reducir el calentamiento global es necesario que los equipos de refrigeración y climatización sustituyan los refrigerantes actuales con otros que tengan un menor potencial de calentamiento global (GWP).

Mitsubishi Heavy Industries Thermal Systems Ltd. ha desarrollado el **sistema Hyozan**. El modelo HCCV1001E utiliza el refrigerante natural CO₂ con un GPW de 1 en vez del R448A (GWP 1387) o el R452A (GWP 2140), que son los refrigerantes alternativos con bajo GWP frente al R404A (GWP3920) y el R410A (GWP 2090), que son los refrigerantes utilizados principalmente en unidades condensadoras comerciales.



Potencial de **reducción del ozono:** **0**

Potencial de **calentamiento global:** **1**



El CO₂ es un refrigerante natural que no daña el medio ambiente

	Refrigerantes naturales		Refrigerantes clorofluorocarbonados		Refrigerantes actuales	
	CO ₂	Amoniaco (NH ₃)	R448A	R452A	R410A	R404A
Potencial de calentamiento global (GWP)	1	1	1387	2140	2090	3920
Inflamabilidad	No - inflamable	Ligeramente inflamable	No - inflamable	No - inflamable	No - inflamable	No - inflamable
Toxicidad	No	Sí	No	No	No	No
	Hyozan					

CO₂
Refrigerante natural respetuoso con el medio ambiente

NORMATIVA F-GAS (UE) N° 517/2014

OBJETIVO	IMPACTO EN HFC (UE)	SOLUCIONES	MENOR GWP + MENOR CARGA DE REFRIGERANTE = MENORES EMISIONES HFC
Para proteger el medio ambiente mediante la reducción de emisiones de gases F-Gas	HFC reducción gradual HFC prohibición	Uso de refrigerantes con menor GWP en los nuevos equipos. Uso de equipos altamente eficientes con menor carga de gas. Comprobaciones periódicas de fugas de refrigerante.	

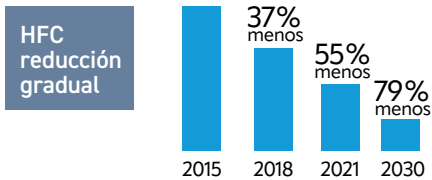

Presentado en enero 2015 para regular el uso de los gases fluorados con efecto invernadero (F-Gases). Los hidrofluorocarbonos (HFC) son F-Gases usados en el sector del aire acondicionado y refrigeración.

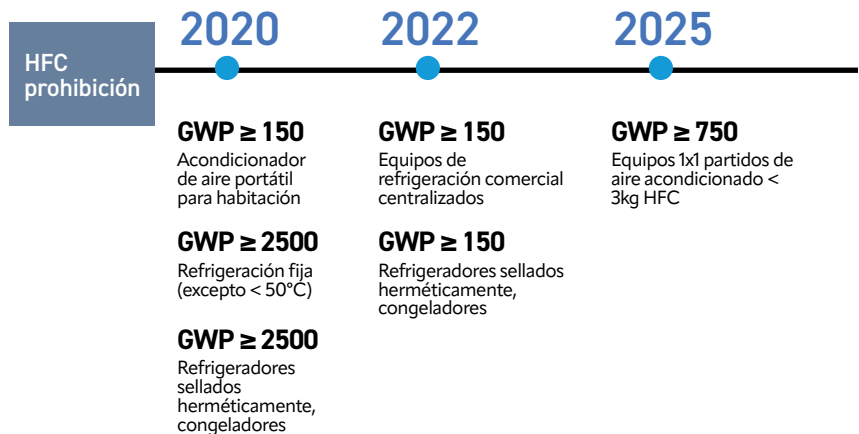

Primer compresor a nivel mundial de dos etapas "Scroll y Rotativo"

(depósito de aceite)

(Inyección de gas de media presión)

Altamente eficiente en condiciones de carga alta de funcionamiento
Sistema Scroll

Altamente eficiente en condiciones de demanda alta, debido a cámaras de compresión múltiples que reducen el diferencial de presión.

Altamente eficiente en condiciones de carga baja de funcionamiento
Sistema Rotativo

Altamente eficiente en condiciones de carga baja de funcionamiento con una estructura más sencilla.

Sección Transversal

Sección Transversal

Gracias a la mayor longitud de tubería, se consigue una mejor flexibilidad de diseño e instalación

1. Longitud max: 100 m. Max diferencia de altura entre unidades evaporadoras de 22 m

Además de sustituir el equipo existente, se puede cambiar la posición de instalación de la unidad exterior.

* En los casos en los que la unidad de evaporadora se instala encima de la unidad condensadora, la diferencia de altura entre ambas debe ser menor de 5 mts.

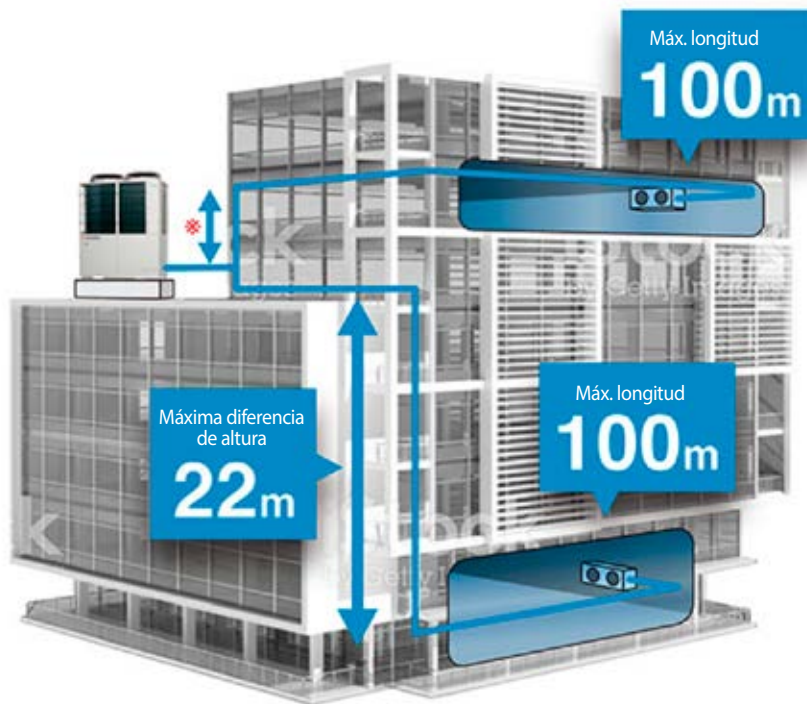

Almacenes de refrigeración

2. Reducción de espacio de instalación gracias a que las unidades condensadoras pueden formar una fila

Las unidades condensadoras se puede instalar de forma continua, lado con lado, reduciendo el espacio de instalación.

El diseño del espacio en planta se simplifica incluso cuando se instalan varios equipos.



Serie HYOZAN, unidad de condensación para refrigeración que utiliza el refrigerante natural CO₂

HCCV1001E 16kW class(MT) 8kW class(LT)

SEPR Cooling
4.14

SEPR Freezing
1.85

tested in company LABO

New 2020



HCCV2001ME 32kW class(MT) 16kW class(LT)

Coming soon



Puntos de consigna disponibles para baja y media temperatura dependiendo de cada aplicación.

Alto COP para temperatura ambiente gracias al compresor de CO₂ Scroll y Rotativo

Equipo compacto y extremadamente silencioso.

Modelos	Baja temperatura	Media temperatura	Temperatura de evaporación (rango de configuración)
HCCV1001E	•	•	-45 ~ -5°C
HCCV2001ME	•	•	-45 ~ -5°C

Blygold[®]
CORROSION PROTECTION





Dispone de 9 sondas de temperatura para optimizar el funcionamiento del equipo y controlar la acumulación en todo momento.

PoluAI XT

Protección anticorrosión de baterías (opcional)

- Protección contra la corrosión
- Seguridad y eficiencia de funcionamiento del equipo
- Triplica la vida útil del equipo
- Ahorro de hasta un 30% de costes energéticos

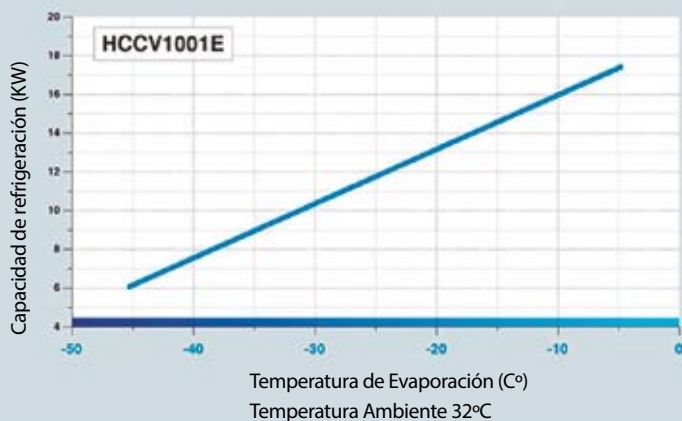
Capacidad de enfriamiento superior para cada temperatura de evaporación



Unidad condensadora de refrigeración que utiliza el refrigerante natural CO₂. Dispone de una capacidad de refrigeración alta en cada punto de consigna.

(Compresor de CO₂ Scroll y Rotativo desarrollado por Mitsubishi Heavy Industries Thermal Systems, Ltd.)



Características técnicas Serie Hyozan

Modelo			HCCV1001E	
Fuente de alimentación			380 / 400 / 415 V – 50HZ	
Capacidad de refrigeración nominal (temp. evaporación -10°C a 32°C)		kW	16,00	
Capacidad de refrigeración nominal (temp. evaporación -35°C a 32°C)		kW	8,90	
Temperatura de evaporación	Mín. – máx.	°C	-45 ~ - 5°C	
Temperatura ambiente	Mín. – máx.	°C	-20 ~ + 43°C	
Refrigerante			R744	
Presión diseño línea líquido		Mpa	8,0	
Presión diseño línea succión		Mpa	8,0	
Tipo de compresor			Compresor inverter hermético x1 unidad	
Dimensiones exteriores		HxWxD	mm	
			1350 x 720 x 1690	
Peso		kg	340	
Conexión tubería – línea líquido		mm	19,05 (diámetro exterior)	
Conexión tubería – línea succión		mm	12,7 (diámetro exterior)	
Longitud de tubería máxima		m	100	
Funcionamiento estándar *1	Temp. ambiente	°C	32	
	Temp. evaporación	°C	-10	-35
	Capacidad refrigeración	kw	16,00	8,90
	Consumo energía	kw	7,73	7,88
	COP		2,07	1,13
	Intensidad nominal	A	12,2	11,6
	Intensidad máxima	A	19	
Nivel presión sonora *2	dB(A)	56	56	
P.V.R. HYOZAN HCCV1001E			35.936 €	
Sistema de control HYOZAN-C-PCO (exclusivo de MHI)			1.580 €	
Control remoto HYOZAN-PGDX (exclusivo de MHI)			1.264 €	

*1 Sobre calentamiento succión 10K, subenfriamiento 7K.

*2 Nivel de presión sonora medido a 1 m x 1m en frente de la unidad en sala anecoica con poca reverberación.

*3 Los datos son provisionales, podrían variar. Consultar con el departamento técnico de Lumelco.

Tecnología de CO₂ de confianza por Mitsubishi Heavy Industries



Calidad y fiabilidad: Fabricado en Japón

Experiencia: lanzamiento en el mercado japonés en 2017.
El equipo está funcionando en instalaciones de refrigeración y congelación en supermercados, tiendas y almacenes.
Se establece un control de calidad excelente gracias a un equipo profesional y altamente preparado en fábrica.

Aplicaciones de cadena de frío

La serie Hyozan de condensadoras de CO₂ son la solución ideal para aplicaciones de refrigeración y congelación en supermercados y almacenes donde es crítico mantener la temperatura correcta en expositores y habitaciones frías.
Uno de los grandes desafíos para estos lugares ha sido el gran gasto que suponen las averías del sistema de refrigeración que puede provocar un gran desperdicio de producto.
El equipo de CO₂ de Mitsubishi Heavy Industries, de gran fiabilidad, permite evitar las averías alcanzando un funcionamiento estable y fiable del sistema durante todo el año y maximizando el ahorro de energía.

Alta fiabilidad y posibilidad de monitorización

Alta fiabilidad gracias a la conexión del controlador específico de Mitsubishi Heavy Industries

1 Operación de retorno de aceite

La serie Hyozan puede mantener una alta fiabilidad con la conexión de controlador específico de Mitsubishi Heavy Industries para la operación de retorno de aceite. El controlador se suministra pre-programado y puede ser utilizado fácilmente después de la instalación.



Válvula de expansión electrónica para el control del sobrecalentamiento.

Controlador válvula de expansión



Controlador inteligente apto para la instalación en salas de almacenaje y expositores.

Controlador del sistema



Para realizar el control del retorno de aceite en un sistema integrado de unidad condensadora y salas de almacenaje y expositores

2 Software de mantenimiento M-ACCESS

La serie Hyozan proporciona monitorización precisa mediante el software de mantenimiento M-ACCESS.

Esta función de monitorización permite registrar y grabar la información sobre la carga térmica y la válvula de expansión conectada a la unidad condensadora de CO₂. Siendo apto para el diagnóstico del funcionamiento.

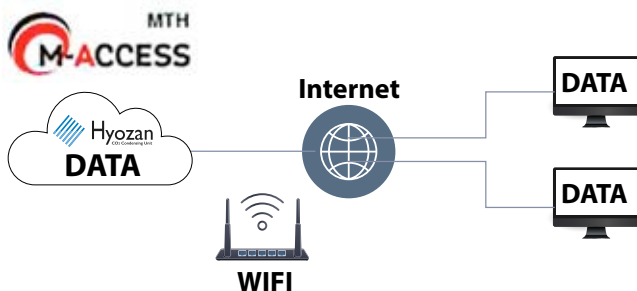

3 Sistema de monitorización compatible con Modbus

Las condiciones de funcionamiento de los expositores y salas de almacenamiento pueden ser supervisadas por el propio sistema de control del cliente. El sistema de monitorización permite registrar, monitorizar y reportar las condiciones de temperatura y funcionamiento de todo el sistema de unidades de condensación de CO₂ en las tiendas.

Sistema de Monitorización



Supervisión de la Monitorización



Supermercado

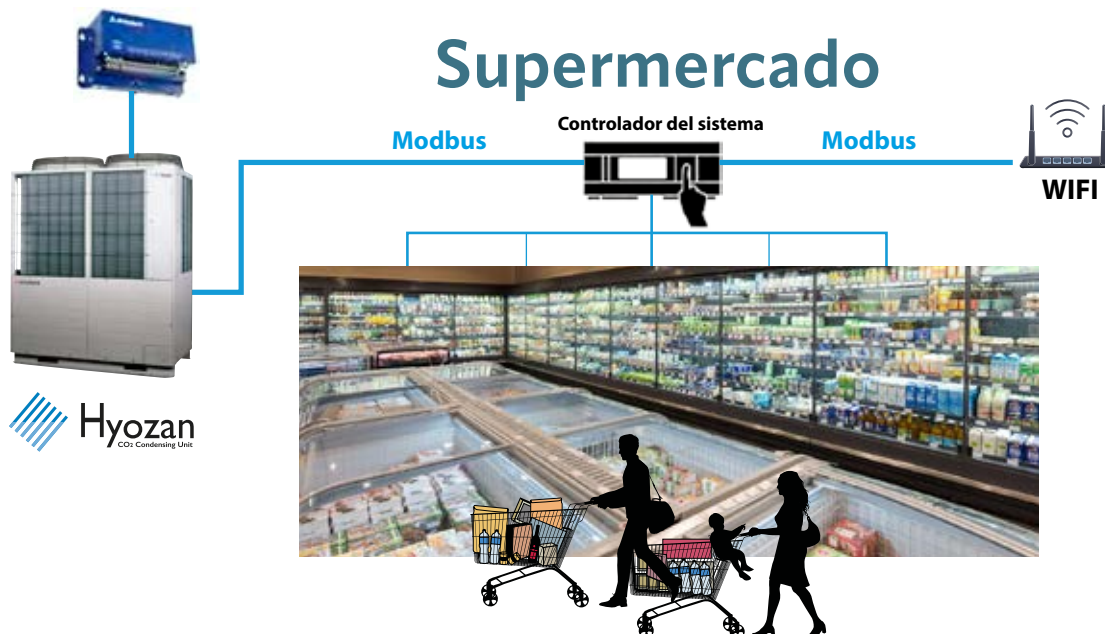

Sistema Q-ton

Un sistema idóneo para grandes demandas de ACS, como hoteles, centros deportivos, residencias, comunidades de vecinos con sistema de agua centralizada, etc.



Blygold[®]
CORROSION PROTECTION
(Opcional)

Bomba de calor para ACS hasta 90°C y Calefacción con CO₂





10 años en España y Portugal

Pioneros en
Aerotermia con
REFRIGERANTE



Ahorro
de hasta el
35% en los costes
energéticos asociados
al agua caliente
sanitaria

Posibilidad de
instalación
en interior y
exterior

Más de **1.000**
unidades
instaladas
en España y Portugal
nos avalan

La exclusiva bomba de calor Q-ton con refrigerante ecológico CO₂ de Mitsubishi Heavy Industries que ha cambiado el concepto de aporte de ACS en grandes instalaciones centralizadas, **cumple 10 años en España y Portugal**. Es un **sistema pionero a nivel mundial** que, aunque lleva más de 15 años comercializándose en Japón, su introducción en la Península Ibérica fue hace 10 años. Durante estos años, han sido muchas las instalaciones que han contado con este sistema, principalmente por ofrecer unas ventajas únicas y diferenciadoras.

Las **más de 1.000 unidades instaladas** nos avalan. Referencias emblemáticas como las cadenas de hoteles RIU, Vincci, NH, Ibis, Club Med, Hostel Generator, cadenas de gimnasios como Dreamfit, VivaGym o fábricas como la de Pikolín en Zaragoza, cuentan con este sistema y con sus importantes ahorros económicos, energéticos y en emisiones de CO₂ frente a otros sistemas convencionales.

Si además, a esta **tecnología japonesa** tan **innovadora** le unes la **experiencia, soporte técnico y asistencia a las puestas en marcha** de los equipos por parte de técnicos de Lumelco, el resultado es excelente.

Q-ton
se fabrica
al **100%**
en Japón

Tecnología
Japonesa

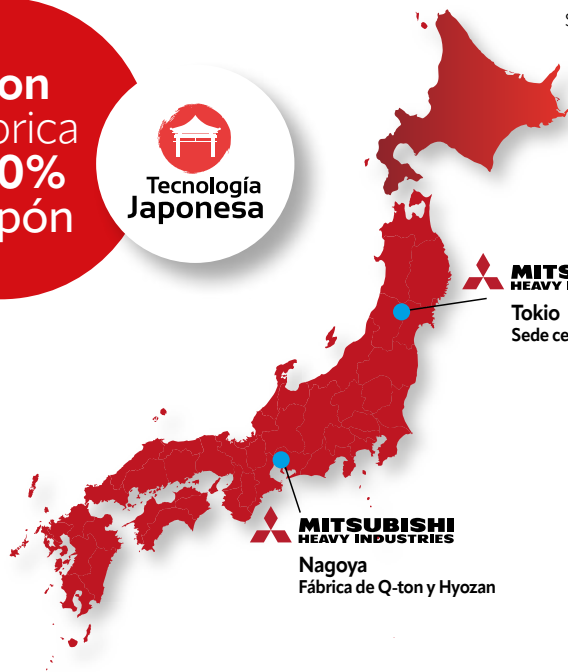

Referencias de Instalaciones Q-ton

Oficinas



Edificio Ciemat Edificio 42
(Madrid)



Torre de Control - Circuito del
Jarama (Madrid)



Edificio Oficinas
Accenture (Barcelona)



Edificio Oficinas Torre Rioja I y
II (Madrid)



Edificio Oficinas Sorigué
(Hospitalet de Llobregat)



Edificio Oficinas en Martínez
Villergas 49 (Madrid)



Edificio Oficinas en Eloy
Gonzalo 27 (Madrid)

Industrias



Comedor Nave Inditex
(La Coruña)



Fábrica de Coca-Cola La
Rinconada (Sevilla)



Lavandería Blanco Express
(Tenerife)



Fábrica Pikolín I y II
(Zaragoza)



Fábrica de Turrónes
Vicens Agramunt (Lérida)

Viviendas



Torre SKYLINE (Madrid)



Torre KINGS WHARF
(Gibraltar)



Edificio de 24 viviendas en
Iturrama (Pamplona)



Edificio de 91 Viviendas
Jardines de la Alhambra I y II
(Valladolid)



Residencial Taracea
(Granada)

Centros Deportivos



Gimnasio DreamFit (Oviedo)



Vivagym Príncipe de Vergara (Madrid)



Polideportivo León XIII (Málaga)

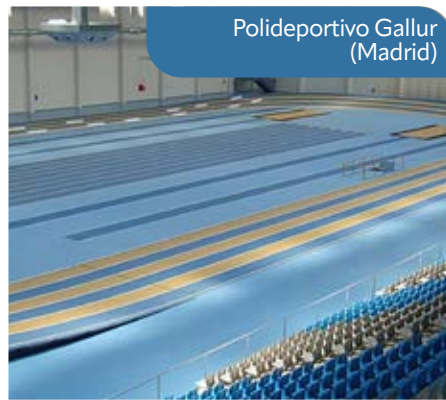

Polideportivo Gallur (Madrid)



Ego Sport Center Aguadulce (Almería)



Centro deportivo Activa Club (Cádiz)



Ciudad Deportiva del Sevilla FC (Sevilla)

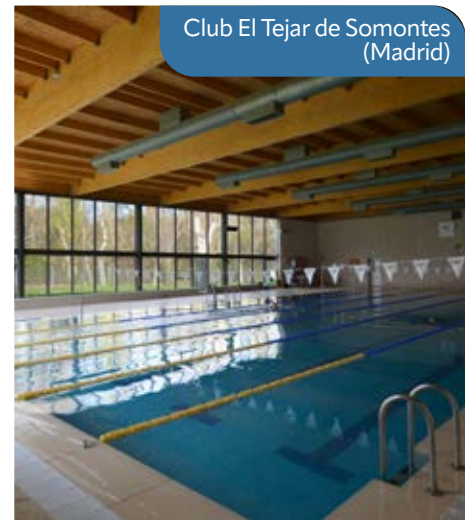

Club El Tejar de Somontes (Madrid)



Centro Deportivo Turo la Peira (Barcelona)



Olivo Arena (Jaén)

Residencias



Residencia de Estudiantes
(Almería)



Residencia de la Universidad
Europea del Atlántico (Santander)



Geriátrico de Ronda Molinilla
(Málaga)



Residencia Geriátrica
(Valladolid)



Residencia ParqueSol
(Valladolid)



Residencial Antequera 51
"Cohousing" (Málaga)



Centro Residencial Tercera
Edad Alzira (Valencia)



Colegio Mayor Universitario
Santa Mónica (Madrid)

Hoteles

Hotel RIU Plaza de España
(Madrid)



Hotel NH Collection
Gran Vía (Madrid)



NH Collection Valencia
Colón (Valencia)



Hotel Room Mate
Macarena (Madrid)

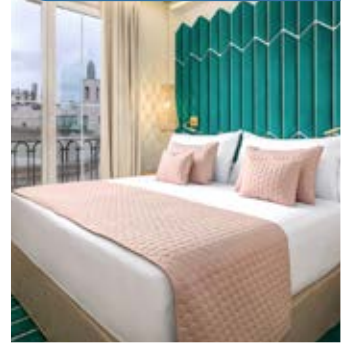

Hotel Vincci The Mint
Gran Vía (Madrid)



Club Med Balaia I y II
(Albufeira, Portugal)



Hotel Best Costa
Ballena (Cádiz)



Courtyard by Marriot
Madrid Princesa (Madrid)



Hotel Ibis Lavapiés
e Ibis Bilbao (Madrid)



Hostel Generator
(Madrid)



Hotel One Shot Palacio
Conde de Torrejón 09
(Sevilla)



Novotel Madrid Puente
de la Paz (Madrid)



H10-Hotels Casa de la
Plata (Sevilla)



Hotel Arrizul Congress
(San Sebastián)



Hotel Barceló Conil
Playa (Cádiz)



Hotel Soho Boutique
Catedral (Sevilla) y
Capuchinos (Córdoba)



Ventajas del sistema Q-ton

Q-ton es el Sistema perfecto para uso en **hoteles, centros deportivos, residencias, oficinas, comunidades de vecinos** con sistema de agua y calefacción centralizada, etc.

El Sistema Q-ton es una bomba de calor para **producción de agua caliente sanitaria desde 60° a 90° C y para Calefacción por suelo radiante mediante aerotermia con compresor de CO₂.**

La bomba de calor de Mitsubishi Heavy Industries utiliza un compresor de CO₂ para obtener agua caliente sanitaria (ACS) hasta 90°C incluso con temperaturas exteriores de -25°C. El sistema Q-ton es capaz de alcanzar los 90°C **sin utilizar nin-**

guna energía convencional de apoyo, reduciendo los costes de funcionamiento y el impacto medioambiental.

Consigue una alta eficiencia energética en todas las condiciones de funcionamiento gracias a la combinación, en un solo compresor, de la tecnología de compresión rotativa y scroll y a la utilización del refrigerante R744 (CO₂).



Ahorro energético y económico.
Aerotermia como energía renovable



Posibilidad de instalación en intemperie y en interior

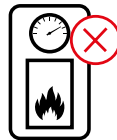

Eliminación de la sala de calderas



Mayor seguridad al no existir acumulación de combustible (gasóleo) o acometida de gas

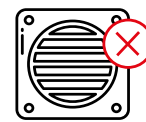

No es necesaria una salida de humos



Mantenimiento prácticamente nulo

Ventajas del Refrigerante

Es un refrigerante ecológico y estable

Índice de calentamiento global [GWP]: 1

Potencial de destrucción de la capa de Ozono [ODP]: 0

No es tóxico ni inflamable y producirlo no es caro

Alta transferencia de calor en evaporador y condensador

Aplicaciones Q-ton

Para grandes demandas de ACS



Agua Caliente Sanitaria (ACS)

Con temperatura de producción de agua caliente desde **60°C hasta 90°C**.

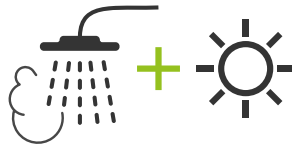

ACS+ Calefacción

Con selección de prioridad

Posibilidad de instalación en interior y exterior

Nuevo mando táctil RC-Q1H

Integración del sistema Q-ton en BMS y Superlink mediante un Interface Modbus.

Posibilidad de controlarse mediante la consola central táctil SC-SL4-A/BE2 (solo posible con interface RCI-MDQE2).

Selección de modo desde nuevo mando táctil RC-Q1H:

MODO CALEFACCION

Selección de Modo

MODO ACS

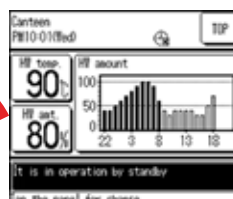
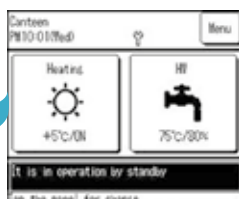
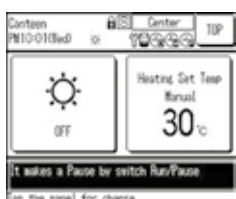

Nuevas funciones mando táctil RC-Q1H:

1. Programación horaria del porcentaje de calentamiento de tanques con temperatura de consigna de agua caliente variable.
2. Visualización de datos de funcionamiento.

Alto Rendimiento

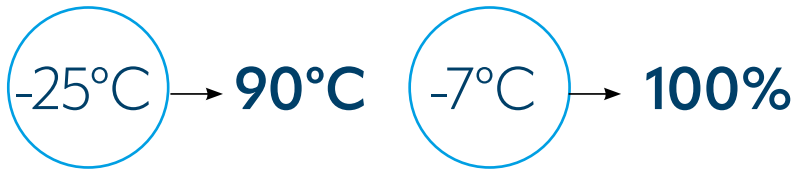

Rendimiento del 100% hasta -7°C para ACS

Incluso en zonas extremadamente frías con temperaturas exteriores por debajo de -25°C , consigue una temperatura de suministro de agua de hasta 90°C

Funcionamiento de Q-ton en una zona de frío extremo

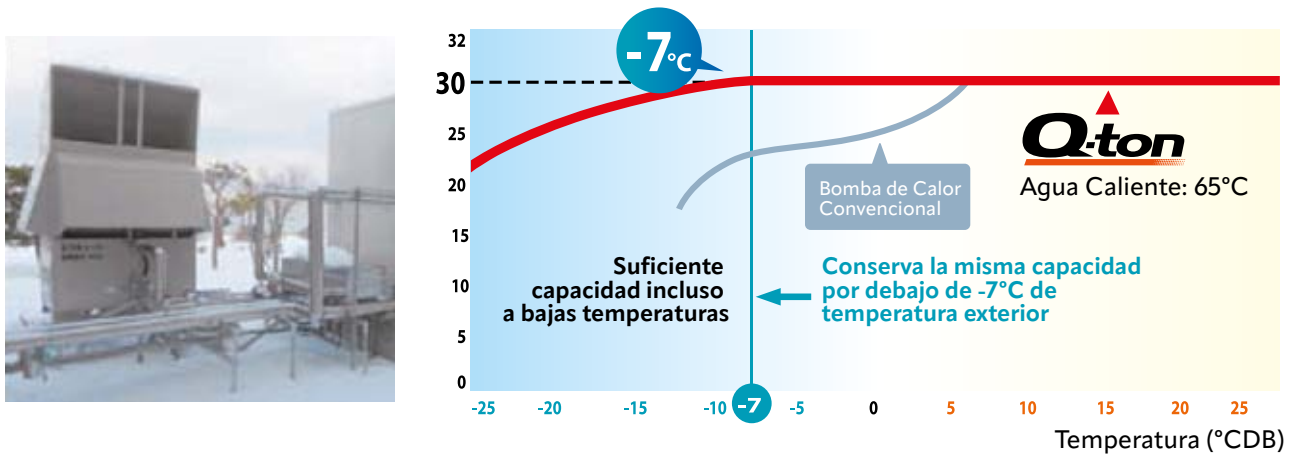

SERVICIO
TÉCNICO
a nivel nacional

AHORRO ENERGÉTICO
de más del **60%**
frente a otros sistemas
convencionales

MANTENIMIENTO
PRÁCTICAMENTE
NULO

SISTEMA
**ANTI
LEGIONELA**

BAJO NIVEL
SONORO
58dB

Posibilidad de instalación en interior y exterior

solo **1 m²**

en planta

Este sistema ofrece la posibilidad de instalarse tanto en interior como en exterior, ofreciendo una **mayor versatilidad y flexibilidad** a la hora de adaptarse a las necesidades de la instalación y, además, permite rentabilizar la azotea, por ejemplo en el caso de un hotel.

El **reducido espacio** en planta de sus módulos, de tan **solo 1 m²**, ofrecen la posibilidad de instalarlos en cualquier sitio necesitando poco espacio para ello.

PoluAI XT

Protección anticorrosión de baterías

(opcional)

Blygold[®]
CORROSION PROTECTION

- Protección contra la corrosión
- Seguridad y eficiencia de funcionamiento del equipo
- Triplica la vida útil del equipo
- Ahorro de hasta un 30% de costes energéticos

Dispone de **9 sondas de temperatura para optimizar el funcionamiento del equipo y controlar la acumulación en todo momento.**



KXZ+Q-ton

La combinación **perfecta** para **climatización y ACS**

Solución completa al combinarse con un sistema de climatización VRF de Mitsubishi Heavy Industries

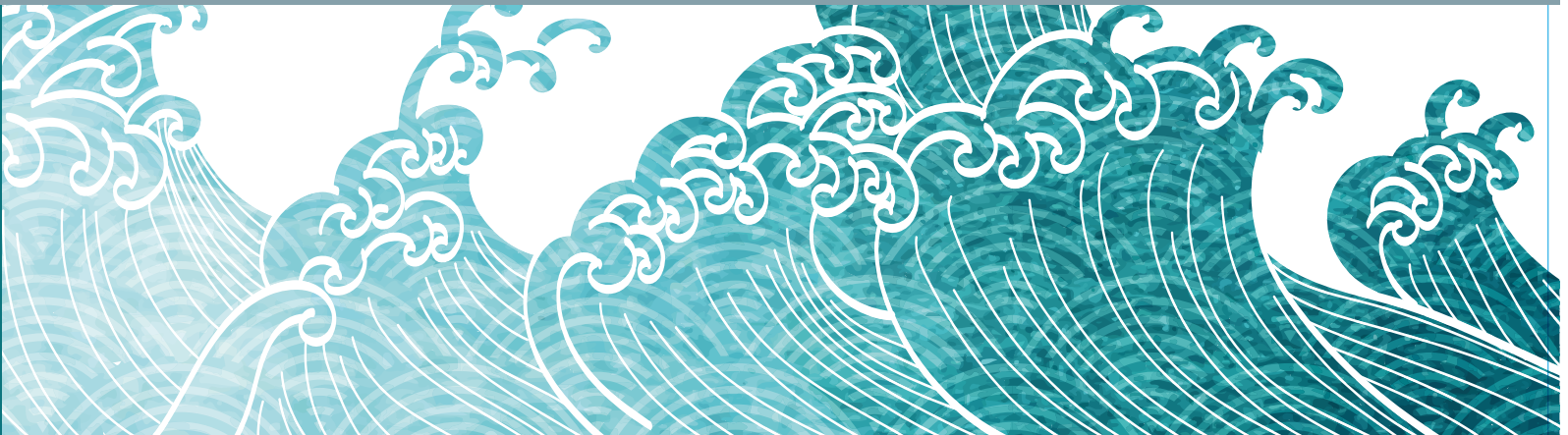

Funcionamiento

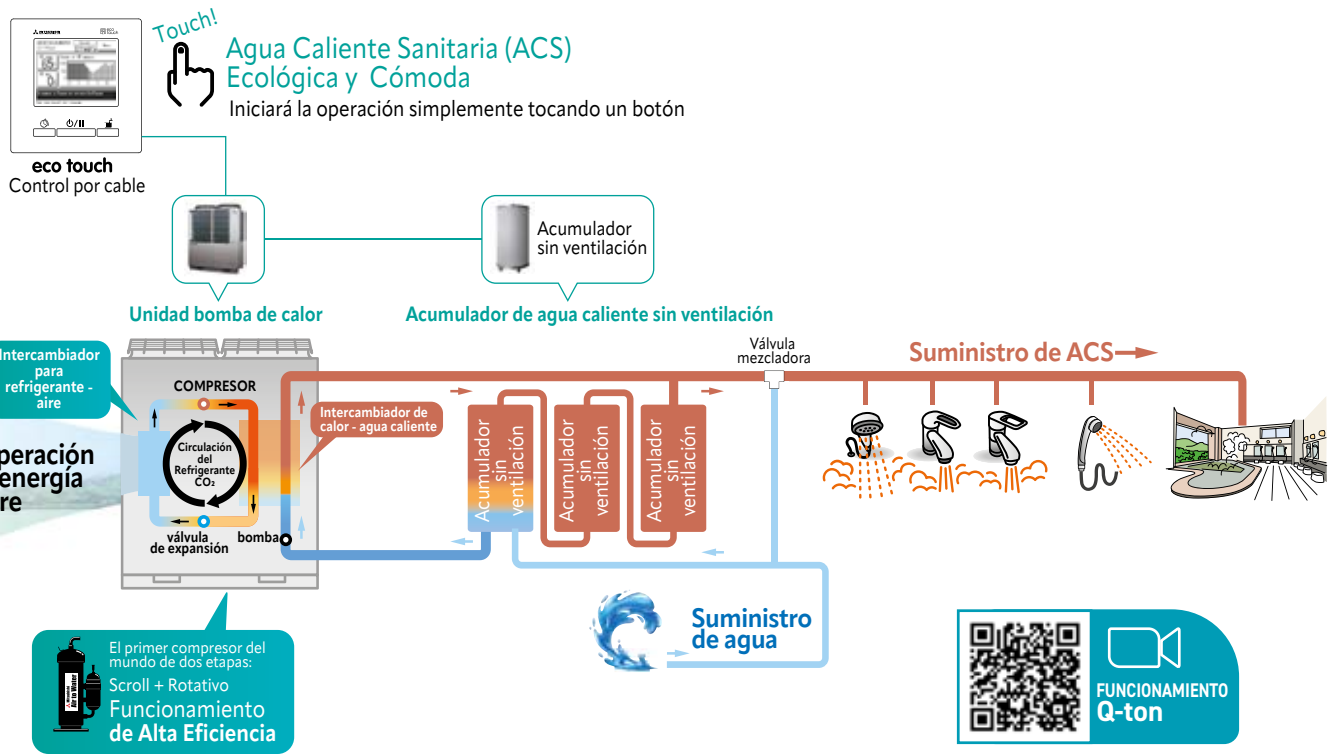

1. La unidad exterior captura la energía calorífica del aire exterior (fuente de calor) incrementa su temperatura a través del compresor mediante el proceso de compresión.
2. El refrigerante caliente es conducido al condensador.
3. El refrigerante libera la energía calorífica al agua para su distribución
4. El refrigerante es redirigido al evaporador y el proceso vuelve a comenzar.

Alta eficiencia gracias al **compresor de dos etapas**

Compresor Scroll + Rotativo

Compresor de dos etapas Alta eficiencia conseguida en todas las condiciones de funcionamiento gracias a la combinación de dos sistemas.

Inyección de gas a media presión

Incrementando la circulación del refrigerante se consigue una alta eficiencia a baja temperatura.

Compresor
Patentado
por Mitsubishi
Heavy
Industries

Sistema Scroll
alta presión

X

Sistema Rotativo
baja presión

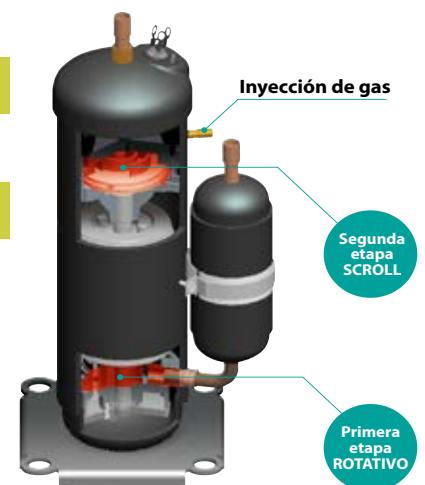

Socio colaborador de **CEHAT**

Desde 2014 **LUMELCO** es **socio colaborador** de **CEHAT (Confederación Española de Hoteles y Alojamientos Turísticos)** y de **ITH (Instituto Tecnológico Hotelero)** con quien tiene en marcha un **proyecto piloto del sistema Q-ton** dirigido a los más de **14.000 establecimientos** agrupados en **64 asociaciones** por todo el **territorio nacional**.

El objetivo de este acuerdo es estudiar las **ventajas** que para el **sector hotelero** tiene esta **bomba de calor** para producir **ACS**, capaz de generar.

Desde entonces, son muchos los hoteles que han apostado por esta tecnología tan innovadora obteniendo unos importantes ahorros energéticos.



CEHAT
CONFEDERACIÓN ESPAÑOLA DE HOTELES
Y ALOJAMIENTOS TURÍSTICOS

Puede encontrar más información sobre el proyecto en www.ithotelero.com

Ahorro de hasta el **35%** en los **costes energéticos** asociados al **ACS**



Showroom Cursos

Si quiere ver una **instalación real**, puede visitar el **showroom de Q-ton** que tenemos en las oficinas de Lumelco Madrid donde todas las semanas impartimos formaciones a ingenieros, arquitectos, instaladores y propietarios con el objetivo de dar a conocer las bondades y ventajas del sistema, aplicaciones prácticas, planteamiento de diseños de instalaciones, visualización de rendimiento de casos reales, esquemas de principio, su puesta en marcha, etc. adaptamos cada curso a los asistentes para aprovechar al máximo la formación.

Si está interesado en asistir a uno de ellos, envíenos un correo electrónico a:

formacion@lumelco.es

indicando en el asunto:

formación Q-ton

- Instalador - Arquitecto
- Ingeniero - Propietario

o inscribese en el microsite:
www.aerothermia-qton.es

y nos pondremos en contacto con usted.



¡Apúntate a
nuestros cursos
ONLINE!

Datos del equipo Q-ton (modo ACS)

			ESA30E(H)2-25
Alimentación			111-380V ±5%. 400V ±5%, 415V ±5% 50 Hz
Operación en máximo rendimiento (región templada)	Capacidad calorífica	kW	30
	Caudal de agua	l/min	8,97
	Consumo eléctrico	kW	6,98
	COP		4,3
Operación en máximo rendimiento (región fría)	Capacidad calorífica	kW	30
	Caudal de agua	l/min	5,06
	Consumo eléctrico	kW	10,73
	COP		2,8
Nivel sonoro		dB(A) mm	58
Dimensiones unidad exterior	Alto	mm	1.690
	Ancho	mm	1.350
	Fondo	mm	720 + 35 (conexión tubería agua)
Intensidad	Máximo	A	21
	Arranque	A	5
Peso		kg	375 (en operación 385)
Color			Estuco blanco (4,2Y7,5/1,1 aproximadamente)
Compresor	Tipo x Cantidad		Compresor inverter hermético x 1
	Salida nominal	kW	6,4
Refrigerante	Tipo		R744 (CO2)
	Cantidad	kg	8,5
Aceite	Tipo		MA68
	Volumen	cc	1.200
Resistencia de carter		W	20
Desescarche	para tubería de agua	W	48 x 3
	para la bandeja del desagüe	W	40 x 2
	para el tubo de desagüe	W	40 x 2 + 48
Intercambiador de calor (lado del aire)			Tuberías de cobre tipo aleta
Intercambiador de calor lado del agua (gas enfriado)			Tipo coaxial
Ventilador	Tipo		Flujo axial (motor directo acoplado) x 2
	Potencia x unidades	W	386 x 2
	Volumen de aire	m³/min	260
	Presión estática	(Pa)	50
Bomba de agua	Tipo Potencia		No autosucción tipo inverter
	Materiales en contacto con agua		Bronce, SCS13
	Presión disponible	m (kPa)	5 m (49 kPa) / 17 litro/min
Rango de temperatura	Aire exterior	°C	-25 a +43
	Agua de entrada	°C	5 - 65
	Agua caliente de salida	°C	60 - 90
Rango de presión del agua		kPa	500 o menos
Descongelación			Tipo gas caliente
Dispositivos de insonorización			Compresor: colocado en gomas antivibratorias y envuelto con aislamiento acústico
Dispositivos de protección			Dispositivo de alta presión, protección de sobreintensidad transistor de potencia contra el sobrecalentamiento y protección de anomalías con alta presión
Tamaño de tubería	Entrada de agua de alimentación		Rc3/4 (Cobre 20 A)
	Salida agua caliente		Rc3/4 (Cobre 20 A)
	Salida drenaje de agua		Rc3/4 (Cobre 20 A)
Cableado eléctrico	Diferencial		30 A, 30 mA, 0,1 sec
	Tamaño cableado		Diámetro 14 x 4 (longitud 40 m)
	Interruptor - seccionador		Corriente nominal: 30 A, Capacidad de corte 30 A
	Tamaño cable conexión a tierra		M6
Presión de diseño		Mpa	0,3 mmt x 2 hilos apantallado MVVS
Protección IP			Alta presión: 14,0 - Baja presión 8,5 IP24

Notas:

- Región templada, aire exterior de 16°C DB/12°C WB, la entrada de agua a 17°C y la salida de agua caliente de 65°C.
- Región fría, temperatura del aire exterior de -7°C DB/8°C WB la entrada de agua a 5°C y la salida de agua caliente de 9°C, excluyendo el consumo de la resistencia para evitar la congelación del agua (345W).
- El nivel sonoro es medido a 1 metro delante de la unidad y 1 m por encima del suelo en una sala anecoica. Consecuentemente, es normal que el sonido que aparezca en una instalación sea más alto que los valores mostrados en la tabla ya que está influenciado por el ruido y el eco de la propia sala de máquinas.
- La temperatura de la salida de agua caliente puede variar ± 3°C de la temperatura objetivo acorde a cambios de la temperatura del aire exterior y la temperatura de agua de entrada. Si la temperatura del agua de alimentación en la entrada es 30°C o más y la temperatura del aire exterior es 25°C o más, la temperatura del agua caliente en la salida se puede controlar para que no aumente demasiado.
- Usar agua limpia. La calidad del agua debe cumplir la normativa JRA-GL. 02:1994. Si la calidad del agua se encuentra fuera de los valores estándar puede causar problemas tales como la acumulación de cal y/o corrosión.
- Los valores arriba mencionados pueden ser variados sin previo aviso.

Datos del equipo Q-ton (modo **CALEFACCIÓN** - suelo radiante)

ESA30E(H)2-25		
Alimentación	111-380V ±5%, 415V ±5% 50Hz	
Agua 35 /30°C - Aire exterior 16°C DB	Potencia máxima en calefacción (kW):	18,1
	COP:	3,08
Agua 35 /30°C - Aire exterior 7°C DB	Potencia máxima en calefacción (kW):	9,1
	COP:	3,25
Agua 35 /30°C - Aire exterior -7°C DB	Potencia máxima en calefacción (kW):	21
	COP:	2,91
	Potencia máxima en calefacción (kW):	13,8
Agua 35 /30°C - Aire exterior -7°C DB	COP:	3,22
	Potencia máxima en calefacción (kW):	27,4
Clasificación energética en calefacción:	COP:	2,41
	Potencia máxima en calefacción (kW):	14,4
	COP:	2,74
		A+

* Consultar datos con dpto. técnico de Lumelco.

Calefacción y refrigeración centralizada con Hydrolution Flexible y agua caliente sanitaria centralizada con Q-ton

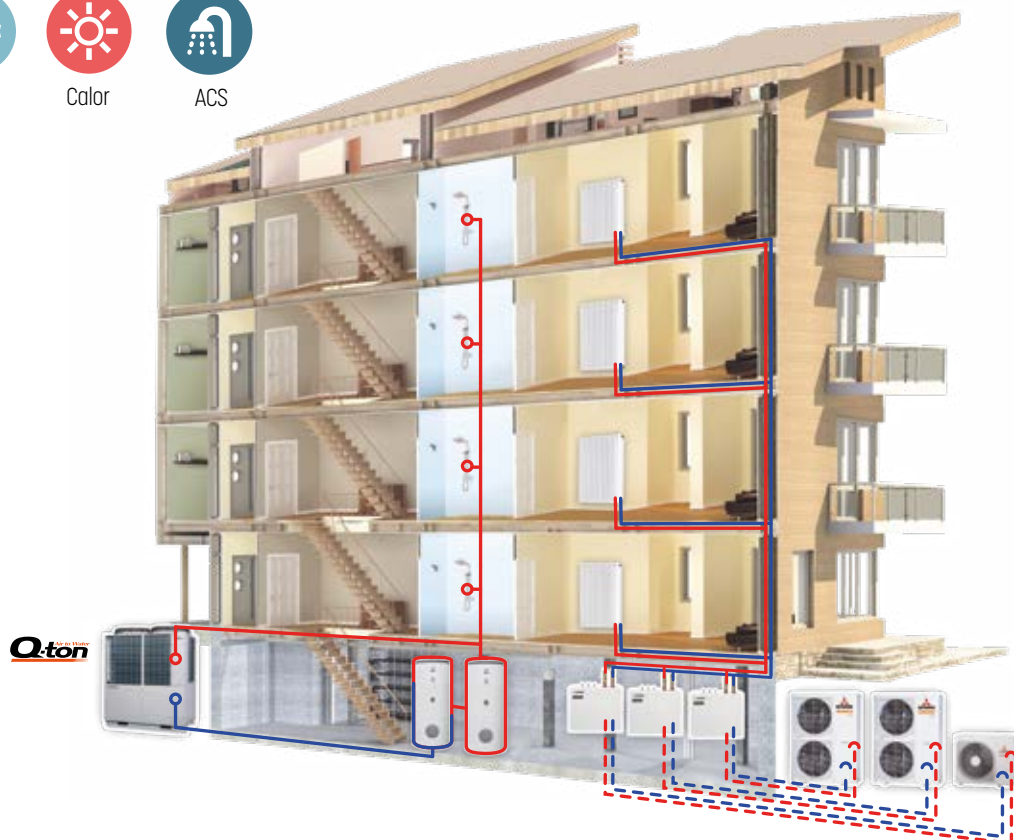

Esquema básico de componentes

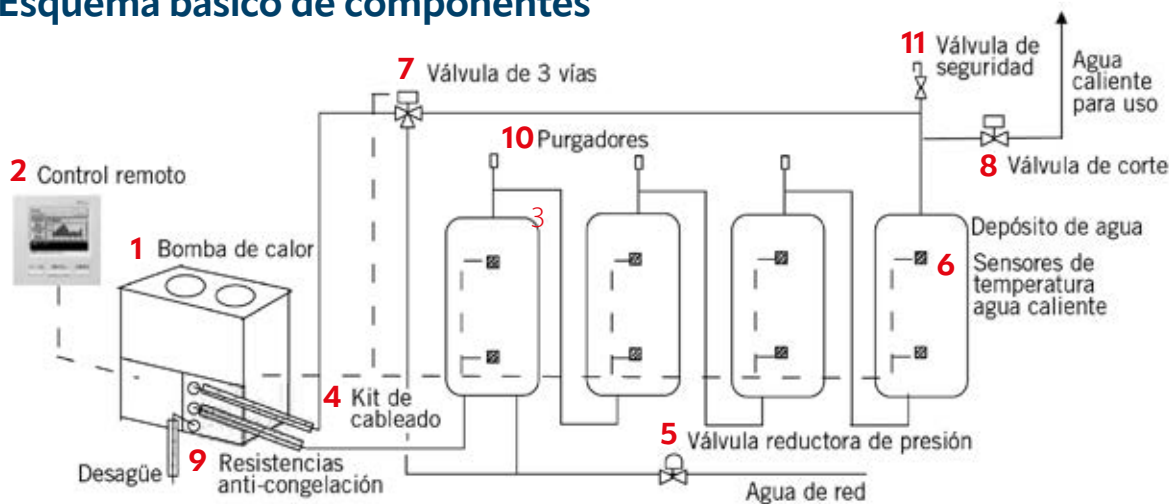

Precios

Descripción	Código	P.V.R.
1 Bomba de calor Q-ton ESA30E(H)2-25	2201.205	43.276 €
2 Control remoto por cable RC-Q1H	2201.272	985 €
3 Depósito		Consultar el siguiente cuadro
4 KIT de cableado valvula y sondas 20 m de longitud (opcional)	2201.265	958 €
KIT de cableado valvula y sondas 10 m de longitud (opcional)	2201.266	948 €
5 Válvula reductora de presión. No suministrada	-	-
6 Sensores de temperatura	2201.267	445 €
7 Válvula de 3 vías	2201.268	1.266 €
8 Válvula de corte de suministro de agua caliente (opcional)	2201.269	2.463 €
9 Resistencias anti-congelación para la tubería de agua. No suministrada	-	-
10 Purgador de aire. No suministrada	-	-
11 Válvula de seguridad. No suministrada	-	-
RM-FGW (monitorización Q-ton)	2201376	5.612 €
Control MODBUS RCI-MDQE2 (comunicación vía Superlink). Consultar disponibilidad		612 €

Acumuladores para el sistema Q-ton

De acero vitrificado o fabricado en acero inoxidable, según modelo.

- Modelos desde 500 litros de capacidad hasta 5000 litros.
- Presión máxima de trabajo 8 bares.
- 1 boca de inspección.
- 1 deflector en la parte alta del tanque.
- 4 vainas para sondas.
- Aislamiento de poliuretano.
- Posibilidad de montaje en interior o exterior según modelo.
- Protección catódica permanente y libre de mantenimiento.
- Acumulador especial debido a su alta estratificación.
- Homologado por Mitsubishi Heavy Industries.

Precios y capacidades Acumuladores

Tipo de depósito	Capacidad (litros)	Tipo de montaje			
		En Interior		En Exterior	
		Cód.	P.V.R.	Cód.	P.V.R.
Acero vitrificado	500	2201340	4.247 €	2201349	5.395 €
	750	PR04632	6.388 €	2201351	7.428 €
	1.000	2201341	6.809 €	PR05711	8.267 €
	1.500	2201342	9.512 €	2207013	11.062 €
	2.000	2201343	10.900 €	PR02508	12.139 €
	2.500	2201344	13.122 €	PR05712	14.513 €
	3.000	2201345	14.240 €	2201354	15.711 €
	4.000	2201347	16.516 €	PR05713	18.357 €
	5.000	2201348	17.231 €	PR05714	19.591 €
Acero inoxidable	500	2201358	6.059 €	PR05705	7.004 €
	750	PR03262	8.740 €	PR04392	9.779 €
	1.000	2201359	9.169 €	2201367	10.222 €
	1.500	2201360	15.792 €	PR04665	16.883 €
	2.000	2201361	16.683 €	PR04142	17.923 €
	2.500	2201362	21.781 €	PR05708	23.171 €
	3.000	2201363	23.617 €	PR05709	25.088 €
	4.000	2201365	28.939 €	PR05710	30.780 €
	5.000	2201366	29.433 €	PR05127	31.793 €

Bomba
de calor
aire-agua

Sistema Hydrolution

La solución integral y eficiente de calefacción, refrigeración y agua caliente sanitaria (ACS) para su vivienda. Todas sus necesidades cubiertas con un solo sistema.



Sistema **Hydrolution** **MITSUBISHI HEAVY INDUSTRIES**

Todas sus necesidades cubiertas con **un solo sistema**

Bomba de calor aire-agua

La bomba de calor HYDROLUTION de Mitsubishi Heavy Industries es una solución integral y eficiente de calefacción, refrigeración y agua caliente sanitaria (ACS) para su vivienda. Ofrece un eficiente ahorro de energía y reduce las emisiones de dióxido de carbono.



Frío



Calor



ACS



5 Posibilidades de instalación

Hydrolution **Todo en Uno**

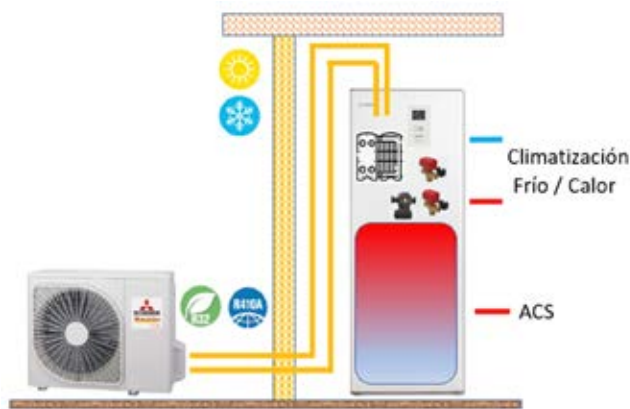

Intercambiador de refrigerante	Unidad Interior
Función	Frío, Calor, ACS
Refrigerante	R32 / R410A
Interconexión	Refrigerante
Eficiencia energética	A++ / A+++
Potencia	6 / 7,1 / 10
Terminales	fancoil, suelo radiante, radiadores

Hydrolution **Flexible**

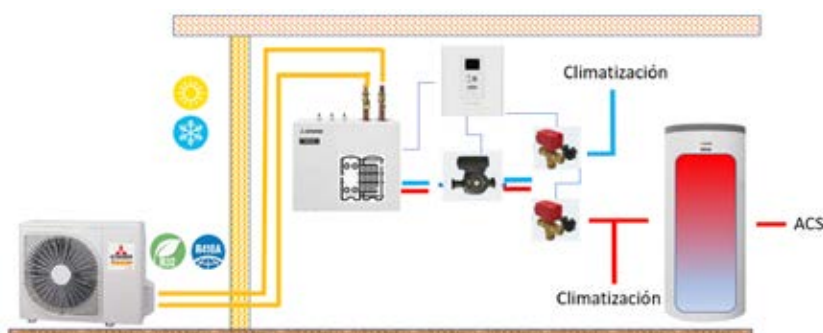

Intercambiador de refrigerante	Unidad Interior
Función	Frío, Calor, ACS
Refrigerante	R32 / R410A
Interconexión	Refrigerante
Eficiencia energética	A++ / A+++
Potencia	6 / 7,1 / 10 / 14
Terminales	fancoil, suelo radiante, radiadores



Conoce las principales ventajas de la Aerotermia de Mitsubishi Heavy Industries

PRÓXIMAMENTE*
Consultar disponibilidad

Hydrolution Flexible Hydrobox

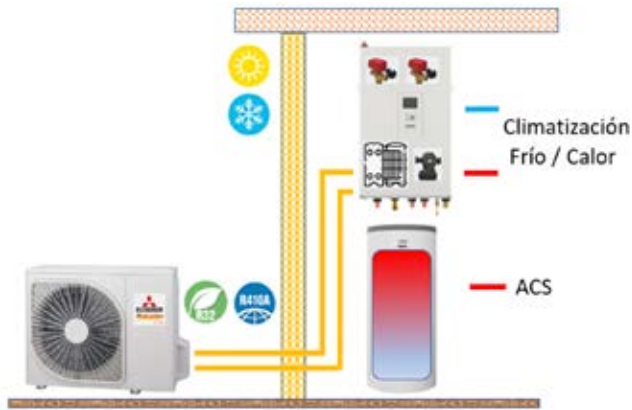

Intercambiador de refrigerante	Unidad Interior
Función	Frío, Calor, ACS
Refrigerante	R32 / R410A
Interconexión	Refrigerante
Potencia	6 / 7,1 / 10 / 14
Terminales	fancoil, suelo radiante, radiadores

Hydrolution Monoblock Todo en Uno

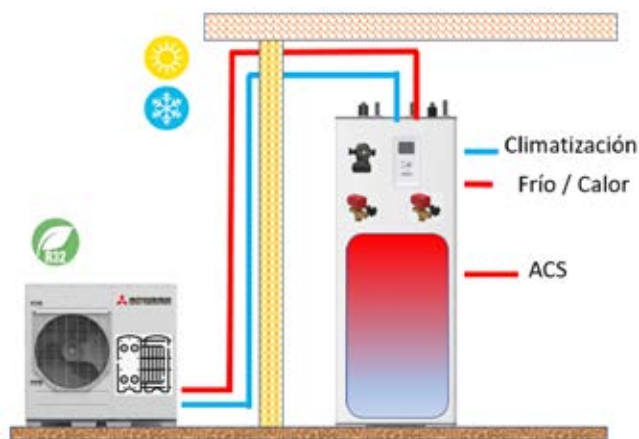

Intercambiador de refrigerante	Unidad Exterior
Función	Frío, Calor, ACS
Refrigerante	R32
Interconexión	Agua
Potencia	10
Terminales	fancoil, suelo radiante, radiadores
Ventajas	No es necesaria la manipulación de gases

Hydrolution Monoblock Flexible

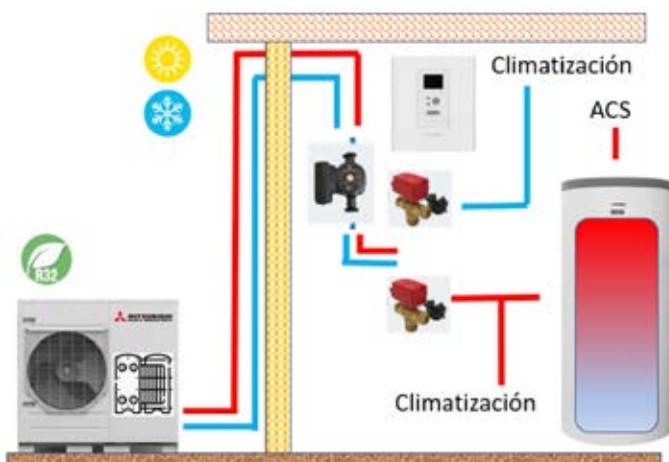

Intercambiador de refrigerante	Unidad Exterior
Función	Frío, Calor, ACS
Refrigerante	R32
Interconexión	Agua
Potencia	10 / 14
Terminales	fancoil, suelo radiante, radiadores
Ventajas	No es necesaria la manipulación de gases

1. Soluciones para Edificios de pequeños apartamentos

Calefacción y refrigeración centralizados con Hydrolution Flexible y producción de ACS combinada con calefacción.

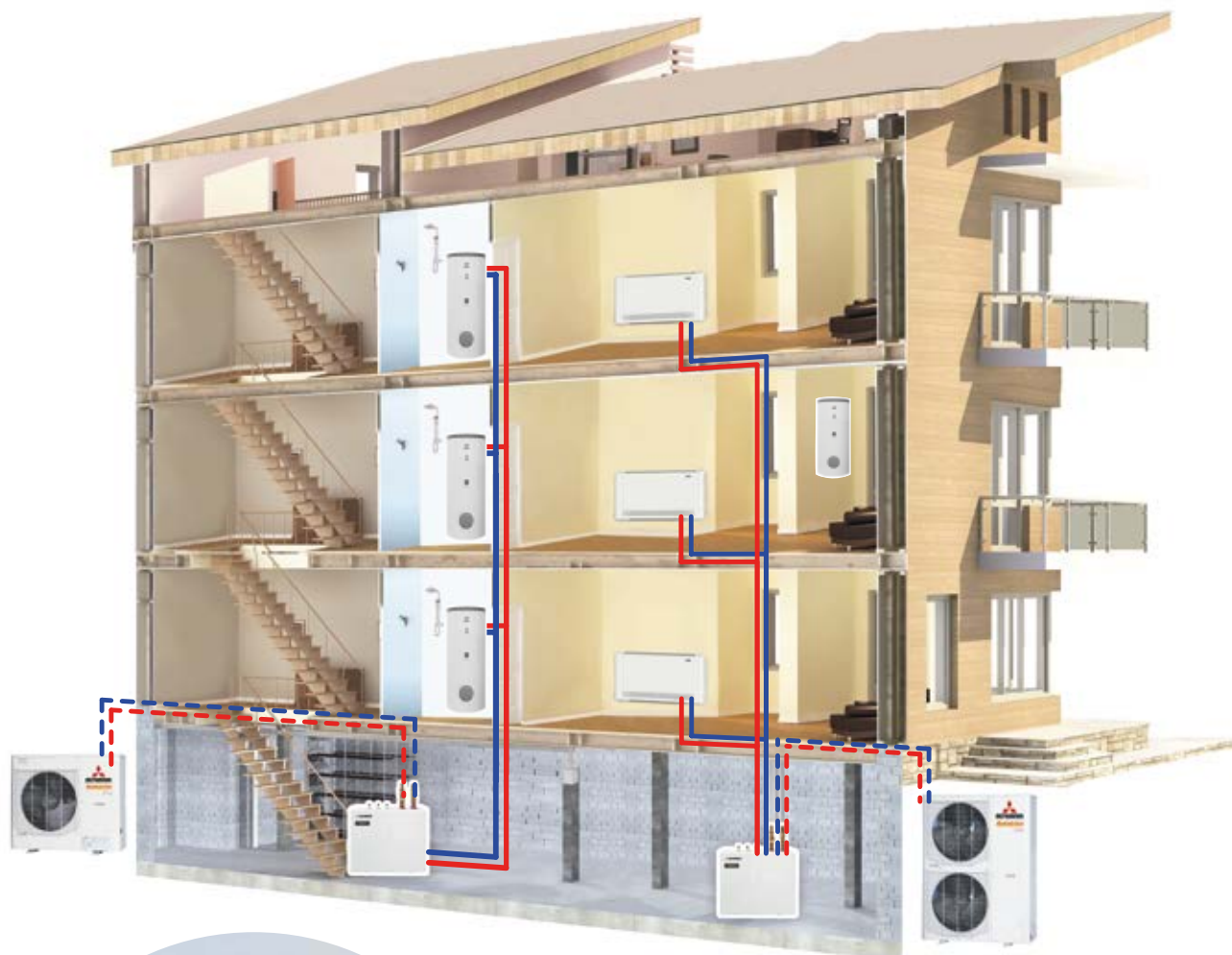

DESCRIPCIÓN DEL SISTEMA:

Este tipo de aplicación utiliza un sistema Hydrolution dentro de un edificio de pequeños apartamentos donde la calefacción se consigue gracias al sistema Hydrolution Flexible y además, lo combina con producción de agua caliente sanitaria (ACS).

2. Soluciones para Viviendas unifamiliares

Nuestra bomba de calor es un sistema completo para calentar y enfriar una vivienda y producir agua caliente sanitaria. Utiliza el aire exterior, fuente de energía renovable para generar temperaturas ideales en el interior y agua caliente de manera rápida y eficiente.



Calefacción, Refrigeración y ACS con Hydrolution Todo en Uno



DESCRIPCIÓN DEL SISTEMA:

Este tipo de aplicación de Hydrolution se utiliza en viviendas unifamiliares donde la calefacción y el ACS se consiguen gracias al sistema Hydrolution Todo en Uno.

El acumulador para ACS tiene una capacidad de 180 litros e Hydrolution produce agua caliente sanitaria a una temperatura máxima de 58°C.

En este ejemplo se combina con suelo refrescante para cubrir las necesidades de refrigeración durante los meses de verano.

Además, se puede controlar desde cualquier estancia con el accesorio RMU40M (para ello es necesario el control RC-HY40)

Beneficios de HYDROLUTION

Nuestra bomba de calor es un sistema completo para calentar y enfriar una vivienda y producir agua caliente sanitaria. Utiliza el aire exterior, fuente de energía renovable para generar temperaturas ideales en el interior y agua caliente de manera rápida y eficiente.



AHORRO DE ENERGÍA

Optimiza los costos anuales de funcionamiento gracias a la tecnología Inverter. La velocidad del compresor se controla de acuerdo con la demanda, lo que da como resultado un nivel de **COP de los más altos de la industria de 4,09 ~ 5,32*** en el modo de calefacción de acuerdo con la clase energética del Lot 1.



ALTA EFICIENCIA

El compresor está diseñado para ser **eficiente incluso a baja temperatura ambiente** (hasta -20°C) para poder resistir los climas invernales más duros.



DISEÑO INTEGRADO

El tamaño compacto se ha conseguido integrando el tanque de agua caliente para uso de agua caliente sanitaria junto con el intercambiador de calor de agua dentro de las unidades interiores (modelos HMA60 y HMA100). **La instalación y mantenimiento son más sencillos** gracias a este diseño integrado.

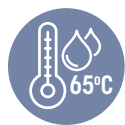

AGUA CALIENTE SANITARIA A 65°C

La temperatura máxima es de 65°C utilizando un calentador eléctrico auxiliar para hacer frente a la demanda irregular y excesiva de agua caliente y prestar un servicio back-up. Pero la bomba de calor Hydrolution puede seguir produciendo agua caliente a una temperatura de **58°C sin un calentador eléctrico auxiliar**. Esto se consigue incluso con una temperatura ambiente entre -20°C y $+43^{\circ}\text{C}$.



CALENTADOR DE BANDEJA DE DRENAJE

La condensación que se produce en la bomba de calor durante la operación de calefacción (especialmente en regiones frías) se acumula y se congela dentro de la unidad exterior, lo que da como resultado un calentamiento insuficiente y daña el intercambiador de calor.

Nuestros equipos tienen un **calentador de bandeja de drenaje incluido de serie** que evita la condensación y protege el intercambiador de calor en condiciones frías. Existe un bajo riesgo de congelamiento porque no hay un circuito de agua entre la unidad interior y la unidad exterior.



MODO SILENCIOSO

La función de modo silencioso reduce el nivel de sonido de la unidad exterior en el modo calefacción al reducir la velocidad del compresor y del ventilador. Dispone de un temporizador de encendido / apagado que se puede configurar con un control remoto.



CONEXIÓN A INTERNET

El usuario puede obtener una breve descripción y el estado de la bomba de calor Hydrolution, lo que permitirá que pueda controlar su funcionamiento y producción en modo calefacción y agua caliente sanitaria.

Programa de cálculo HYDROLUTION

Con él podrá realizar una selección de los componentes de su instalación de Hydrolution MHI en pocos minutos. Mostrará todos los elementos necesarios, un diagrama eléctrico de conexión y un diagrama hidráulico básico de su instalación en formato PDF para que lo pueda integrar en sus proyectos y realizar propuestas personalizadas. Consulte a su comercial.



Showroom

Si quiere saber **cómo diseñar una instalación de Hydrolution, todas las ventajas de este sistema y ver una instalación real**, puede asistir a un curso en el showroom de Lumelco. Mande un correo a:

formacion@lumelco.es

indicando en el asunto:

formación Hydrolution

especificando si es: **Arquitecto, Ingeniero o Instalador**

Especificaciones HYDROLUTION

La bomba de calor aire-agua Hydrolution de Mitsubishi Heavy Industries es un sistema completo para calentar, enfriar y producir agua caliente sanitaria en viviendas, ofreciendo un ahorro eficiente de energía.

Nuestra amplia gama de bombas de calor aire-agua Hydrolution ofrece un sistema completo de calefacción, refrigeración y producción de agua caliente sanitaria para viviendas. Gracias a la integración del tanque del ACS, resistencia de inmersión, la bomba de circulación y resto de componentes dentro de la unidad interior, el sistema Hydrolution es uno de los más seguros y respetuosos con el medio ambiente.



Unidad Interior (HMA)

- Módulo flexible Todo en uno para calefacción, refrigeración y agua caliente sanitaria.
- Para renovaciones de sistemas de calefacción existentes o para nuevas construcciones en los que se requieran un alto rendimiento de agua caliente.
- Equipado con un acumulador con capacidad de 180 litros de agua caliente sanitaria.
- Con el control RC-HY40-W integrado en la unidad.
- El vaso de expansión (18L) está integrado.
- La unidad viene con un condensador y dos válvulas de desvío integrados (una para calefacción y refrigeración y otra para calefacción y agua caliente).
- Calentador eléctrico integrado para operación de backup.



Unidad exterior

- Muy eficiente energéticamente con un amplio rango de funcionamiento.
- Última tecnología Inverter y compresor DC doble rotativo.
- Fiabilidad y alto rendimiento a largo plazo.
- Diseño compacto para su fácil instalación.
- La ud. Exterior FDC60VNX-A incluye un motor centralizado dentro del compresor consiguiendo una alta eficiencia estacional.
- Integra un calentador de bandeja de drenaje para mejorar su rendimiento.
- Protección Blue Finn: tratamiento de las aletas del intercambiador de calor protegiendo a la unidad de la corrosión.



Controles avanzados RC-HY40, RC-HY40-W

- Funcionamiento sencillo: el control tiene una pantalla que muestra de forma sencilla el estado de las unidades.
- RC-HY40: Versión avanzada con sensor de habitación y posibilidad de funcionamiento en cascada.
- RC-HY40-W: Versión avanzada con sensor de habitación y posibilidad de funcionamiento en cascada para sistemas con refrigerante R32.



- Monitorización y control: el control es compatible con myUpway, aplicación que permite tener una visión rápida del estado actual de las unidades instaladas con el fin de monitorear y gestionar ambas unidades: exterior e interior. Si el sistema tiene algún fallo, los usuarios recibirán un correo electrónico notificándoselo.



Tanque

- Tanque de acumulación con serpentín diseñado para almacenar agua caliente.
- Indicador de temperatura: permite al usuario leer y controlar la temperatura del agua en el tanque.
- Gran superficie de calentamiento de la serpentín: proporciona alta eficiencia en la producción de agua caliente.
- Suministra el agua con una presión de hasta 10 bar.



Módulo hidrónico

- Fácil instalación gracias al soporte de pared.
- Gran flexibilidad para diversas aplicaciones.

MITSUBISHI
HEAVY INDUSTRIES Sistema
Hydrolution

Combinaciones

La amplia gama de Mitsubishi Heavy Industries le ofrece la bomba de calor más adecuada para cada tipo de necesidad.

Hydrolution: una **solución integral** adecuada para **edificios** y viviendas **ya existentes**, y para **nuevas construcciones**.

Todo en Uno



COMBINACIÓN TODO EN UNO (Unidad exterior + módulo HMA)

La combinación Todo en Uno proporciona la solución integral para todas sus necesidades de calefacción, refrigeración y agua caliente sanitaria.

Cada combinación Todo en Uno se compone de una unidad exterior y la unidad interior HMA que integra en una sola unidad el acumulador, el calentador de inmersión, la bomba de circulación y el módulo hidráulico.

- **Calefacción, refrigeración y agua caliente**
- **Fácil instalación y funcionamiento**
- **Ideal para uso residencial desde apartamentos hasta viviendas unifamiliares**
- **Disponible desde 7kW hasta 11kW**

Flexible



COMBINACIÓN FLEXIBLE (Unidad exterior + módulo HSB + tanque)

La combinación Flexible ofrece la calefacción y refrigeración de espacios con la opción de añadir la producción de agua caliente sanitaria.

Esta combinación está formada por una unidad exterior y un sistema HSB (módulo hidráulico). Al combinar los accesorios por separado, la combinación Flexible consigue que la instalación sea incluso más completa y se ajuste más a sus necesidades.

- **Opción solo calefacción y refrigeración**

La bomba de calor aire-agua Hydrolution utiliza una fuente renovable, como es el aire exterior, para calentar o enfriar una vivienda garantizando el máximo confort durante todo el año. Se puede utilizar en modo calefacción y refrigeración conectando adicionalmente cualquier combinación Flexible con una bomba de circulación.

- **Opción agua caliente sanitaria**

La opción de agua caliente está disponible conectando cualquier combinación Flexible con una bomba de circulación, un tanque y una válvula de regulación.

- **Instalación flexible de unidades**

Puedes combinar una amplia variedad de accesorios para satisfacer cualquier necesidad que surja en la instalación

- **Disponible desde 7kW hasta 16kW**

Hydrolution Todo en Uno Sistema Flexible



MITSUBISHI
HEAVY INDUSTRIES

Control
integrado
en la Unidad
Interior

Unidad Interior

Unidad Interior		HMA60S	HMA100S	HMA100S
Unidad Exterior		FDCW60VNX-A	FDCW71VNX-A	FDCW100VNX-A
Alimentación eléctrica		Monofásica 230V 50Hz	Monofásica 230V 50Hz	Monofásica 230V 50Hz
Potencia nominal en Calefacción	Condición 1	kW	8,0 (0,5 - 8,0)	11,0 (3,5 - 11,0)
	Condición 2	kW	7,4 (0,5 - 7,4)	10,0 (3,5 - 10,0)
COP	Condición 1		3,62	3,44
	Condición 2		5,32	4,28
Potencia nominal en Refrigeración	Condición 1	kW	4,86 (0,80 - 6,00)	8,0 (3,0 - 9,0)
	Condición 2	kW	7,03 (1,20 - 7,80)	11,0 (3,3 - 12,0)
EER	Condición 1		2,64	2,81
	Condición 2		3,52	3,62
Clasificación energética estacional en calefacción *1 (W35 / W55)			A++ / A++	A++ / A++
Clasificación energética en calefacción *1			A	A
Eficiencia energética estacional en calefacción *1 (W35 / W55)		%	188 / 138	165 / 126
Eficiencia energética en calefacción *1		%	89	98
Clasificación energética estacional en calefacción del sistema *1 *2 (W35 / W55)			A+++ / A++	A++ / A+
Eficiencia energética estacional en calefacción del sistema *1 *2 (W35 / W55)			192 / 142	169 / 130
Rango de funcionamiento (Temperatura ambiente)	Calefacción		-20°C - 43°C	-20°C - 43°C
	Refrigeración		15°C - 43°C	15°C - 43°C
Rango de funcionamiento (Temperatura del agua)	Calefacción	25° - 58°C (65°C, con calentador de inmersión)		
	Refrigeración		7°C - 25°C	7°C - 25°C
Máxima distancia de tubería de refrigerante		m	30	30
Máxima distancia vertical entre ud. Interior y ud. Exterior		m	7	7
Unidad Interior	Alto x Ancho x Fondo	mm	1715(+ 40 max) x 600 x 610	1715(+ 40 max) x 600 x 610
	Peso (vacío)	kg	165	165
	Superficie del tanque		Revestimiento esmaltado	Revestimiento esmaltado
	Volumen total del tanque	Litros	180	180
	Volumen del serpentín	Litros	4,8	4,8
	Volumen del vaso de expansión	Litros	10	10
	Dimensiones, tubería de clima	mm	22	22
	Dimensiones, tubería de agua caliente	mm	22	22
	Conexiones tubería de agua		Conexión roscada	Conexión roscada
	Calentador de inmersión	KW	3 pasos de 3kW	3 pasos de 3kW
Combinación Todo en Uno *4			T1	T2

Nota *1 Condiciones climáticas medias europeas.

Nota *2 En el caso en el que un sensor de temperatura de la habitación esté conectado.

Unidad exterior

Modelo		FDCW60VNX-A	FDCW71VNX-A	FDCW100VNX-A
Alimentación eléctrica		Monofásica 230V 50Hz	Monofásica 230V 50Hz	Monofásica 230V 50Hz
Alto x Ancho x Fondo	mm	640 x 800 x 290	750 x 880 x 340	845 x 970 x 370
Peso	kg	46	60	81
Nivel sonoro*3	dB(A)	53	64	64,5
Presión sonora*3	dB(A)	45	48	50
Caudal de aire	m³ / min	41,5	50	73
Volumen de refrigerante (R410A) (longitud de tubería sin carga adicional)		kg (m)	1,5 (15)	2,9 (15)
Dimensiones, tubería de refrigerante		mm (pulgadas)	Tubería de Gas: OD 12,7(1/2") Tubería de Líquido: OD 6,35(1/4")	Tubería de Gas: OD 15,88 (5/8"), Tubería de Líquido: OD 9,52 (3/8")
Conexión de tuberías			Conexión abocardada	Conexión abocardada

Nota *3 Nivel de presión sonora medida a 1 m de la unidad exterior y a 1 m de altura.

Nota *4 Consultar precios y elementos que incluye en la página 58.

Combinaciones Recomendadas

HMA

Control
integrado
en la Unidad
Interior

**TODO
EN UNO**



REFRIGERACIÓN



CALEFACCIÓN



AGUA CALIENTE
SANITARIA



R410A

T1



HYDROLUTION T1

- Demanda de calefacción de edificios hasta 7 kW
- Refrigeración hasta 7°C de impulsión
- Demanda de ACS hasta 180 litros
- Componentes incluidos: FDCW60VNX-A, HMA60-S y RC-HY40-W integrado en la Ud. Interior
- **P.V.R. 7.574 €**

T2



HYDROLUTION T2

- Demanda de calefacción de edificios hasta 8 kW
- Refrigeración hasta 7°C de impulsión
- Demanda de ACS hasta 180 litros
- Componentes incluidos: FDCW71VNX-A, HMA100-S y RC-HY40-W integrado en la Ud. Interior
- **P.V.R. 8.541 €**

T3



HYDROLUTION T3

- Demanda de calefacción de edificios hasta 11 kW
- Refrigeración hasta 7°C de impulsión
- Demanda de ACS hasta 180 litros
- Componentes incluidos: FDCW100VNX-A, HMA100-S y RC-HY40-W integrado en la Ud. Interior
- **P.V.R. 9.169 €**

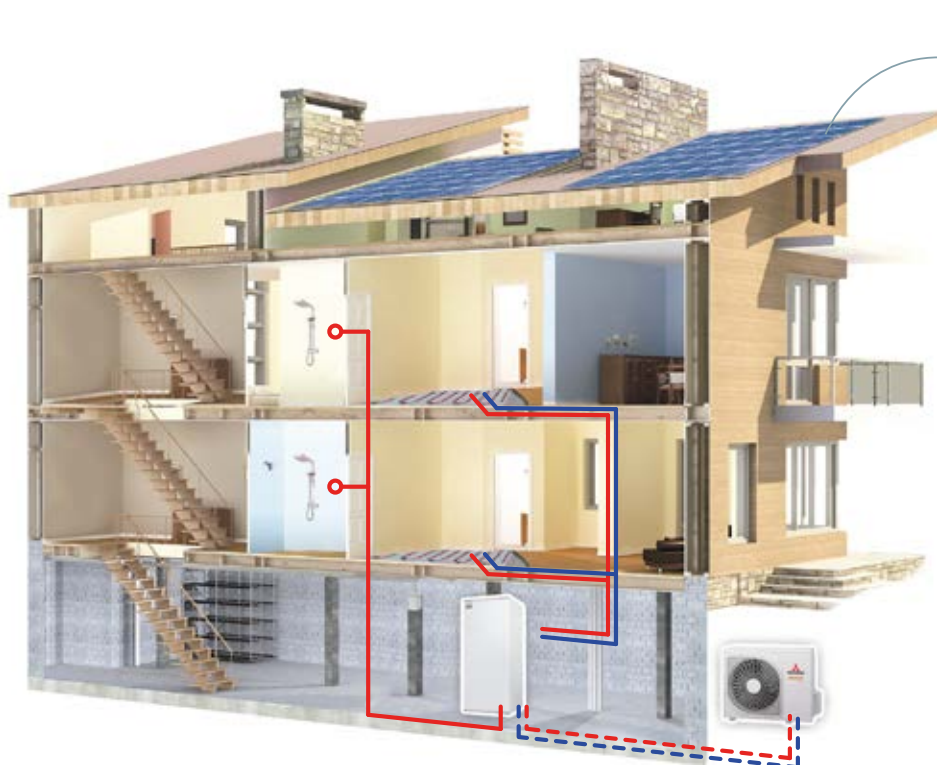

Se puede integrar
con fuentes de
energía externas
como paneles
fotovoltaicos

Hydrolution Flexible Sistema Flexible



Distancia
máxima
vertical
20m

Unidad Interior

Módulo hidráulico			HSB60-W	HSB100-W
Unidad Exterior			FDCW60VNX-W	FDCW71VNX-W
Alimentación eléctrica			Monofásico 230V 50Hz	Monofásico 230V 50Hz
Potencia nominal en Calefacción	Condición 1	kW	8 (0,5 - 8)	8 (3,0-11,0)
	Condición 2	kW	7,6 (0,5 - 7,6)	8,3 (2,2 - 11,5)
COP	Condición 1		3,32	3,4
	Condición 2		4,29	4,3
Potencia nominal en Refrigeración	Condición 1	kW	6,3 (0,8 - 6,3)	7,1 (2 - 7,1)
	Condición 2	kW	7,8 (1,2 - 7,8)	9 (2,7 - 10,7)
EER	Condición 1		2,43	2,7
	Condición 2		2,95	3,61
Clasificación energética estacional en calefacción*1 (W55 / W35)			A++ / A+++	A++ / A+++
Eficiencia energética estacional en calefacción (W55 / W35) *1			%	137 / 190
Clasificación energética estacional en calefacción del sistema*1 *2 (W55 / W35)			A++ / A+++	-
Eficiencia energética estacional en calefacción del sistema*1 *2 (W55 / W35)				141 / 194
Rango de funcionamiento (Temperatura ambiente)	Calefacción		-20°C - 43°C	-20°C - 43°C
	Refrigeración		15°C - 43°C	15°C - 43°C
Rango de funcionamiento (Temperatura del agua)	Calefacción		25°-58°C (65°C, con calentador de inmersión)	25-60° C (65 °C, con calentador de inmersión)
	Refrigeración		7°-25°C	7°-25°C
Máxima distancia de tubería de refrigerante	m		30	50
Máxima distancia vertical entre ud. Interior y ud. Exterior	m		20	15 / 30
Tanque de acumulación	litros		300	300 / 500
Combinación Flexible con ACS (distinto emisor)			F1-H	F2-H
Combinación Flexible con ACS (mismo emisor)			F1B-H	F2B-H
Combinación Flexible sin ACS (distinto emisor)			F5-H	F6-H
Combinación Flexible sin ACS (mismo emisor)			F5B-H	F6B-H

Nota *1 Condiciones climáticas medias europeas

Nota *2 En el caso en el que un sensor de temperatura de la habitación esté conectado

Nota 3: Consultar precios y elementos que incluye en la página 60.

Tanque

Modelo		PT300	PT500
Alimentación eléctrica		-	-
Volumen	Litros	279	476
Volumen del serpentín	Litros	9,4	13
Calentador de inmersión	kW	No incluido	No incluido
Alto x Ancho x Fondo	mm	1634 x 673 x 743	1835x832x897
Peso	kg	115	156
Dimensiones de tubería	pulgadas	1" Macho	1" Macho
Dimensiones, tubería de agua caliente	pulgadas	1" Macho	1" Macho
Superficie interna		Esmaltado	Esmaltado
Presión del tanque	bar	10	10
Presión del serpentín	bar	16	16
Clase energética		C	C

Unidad exterior

Modelo		FDCW60VNX-W	FDCW71VNX-W
Alimentación eléctrica		Monofásico 230V 50Hz	Monofásico 230V 50Hz
Alto x Ancho x Fondo	mm	640 x 800 x 290	750 x 880 x 340
Peso	kg	46	46
Nivel sonoro*3	dB(A)	52	52
Presión sonora*3	dB(A)	44	44
Caudal de aire (Frio / Calor)	m³ / min	41,5 / 39,0	41,5 / 39,0
Volumen de refrigerante (R32) (longitud de tubería sin carga adicional)	kg (m)	1,3 (15)	1,84 (15)
Dimensiones, tubería de refrigerante	mm (pulgadas)	Tubería de Gas: 12,7 (1 / 2")	Tubería de Gas: 12,7 (1 / 2")
		Tubería de Líquido: 6,35 (1 / 4")	Tubería de Líquido: 6,35 (1 / 4")
Conexión de tuberías		Conexión abocardada	Conexión abocardada

Nota *3 nivel de presión sonora medida a 1 m de la unidad exterior y a 1 m de altura

Módulo hidráulico

Modelo		HSB60-W	HSB100-W
Alimentación eléctrica		Monofásico 230V 50Hz	Monofásico 230V 50Hz
Rango de funcionamiento (Temperatura del agua)	Calefacción	25-60°C (65°C con calentador de inmersión)	25-60°C (65°C con calentador de inmersión)
	Refrigeración	7-25°C	7-25°C
Máxima presión, sistema de clima	bar	10	10
Sistema de conexión de agua	mm	22	22
Temperatura ambiente	°C	5-35°C	5-35°C
Alto x Ancho x Fondo	mm	400 x 460 x 250	400 x 460 x 250
Peso	kg	16	18
Potencia de fusible recomendado	A	6	6

Condiciones

		Temperatura del Agua	Temperatura Ambiente Exterior
Calefacción	Condición 1	45°C salida / 40°C entrada	7°C DB / 6°C WB
	Condición 2	35°C salida / 30°C entrada	
Refrigeración	Condición 1	7°C salida / 12°C entrada	35°C DB
	Condición 2	18°C salida / 23°C entrada	

Combinaciones Recomendadas

FLEXIBLE



Distinto emisor



HYDROLUTION F1-W

- Demanda de calefacción de edificios hasta 7 kW
- Demanda de ACS hasta 300 litros
- Refrigeración hasta 7°C de impulsión
- Componentes incluidos: FDCW60VNX-W, HSB60-W, RC-HY40-W, PT300, CPD11-25M/65, VST05M, VCC05M, ME1030M+HR10
- **P.V.R. 6.864 €**

Distinto emisor



HYDROLUTION F2-W

- Demanda de calefacción de edificios hasta 8 kW
- Demanda de ACS hasta 300 litros
- Refrigeración hasta 7°C de impulsión
- Componentes incluidos: FDCW71VNX-W, HSB100-W, RC-HY40-W, PT300, CPD11-25M/65, VST05M, VCC05M, ME1030M+HR10
- **P.V.R. 8.075 €**

Mismo emisor



HYDROLUTION F1B-W

- Demanda de calefacción de edificios hasta 7 kW
- Demanda de ACS hasta 300 litros
- Refrigeración hasta 7°C de impulsión
- Componentes incluidos: FDCW60VNX-W, HSB60-W, RC-HY40-W, PT300, CPD11-25M/65, VST05M, ME1030+HR10
- **P.V.R. 6.664 €**

Mismo emisor



HYDROLUTION F2B-W

- Demanda de calefacción de edificios hasta 8 kW
- Demanda de ACS hasta 300 litros
- Refrigeración hasta 7°C de impulsión
- Componentes incluidos: FDCW71VNX-W, HSB100-W, RC-HY40-W, PT300, CPD11-25M/65, VST05M, ME1030M+HR10
- **P.V.R. 7.875 €**

FLEXIBLE



Distinto emisor



HYDROLUTION F5-W

- Demanda de calefacción de edificios hasta 7 kW
- Refrigeración hasta 7°C de impulsión
- Componentes incluidos: FDCW60VNX-W, HSB60-W, RC-HY40-W, CPD11-25/65, VCC05M
- **P.V.R. 5.120 €**

Distinto emisor



HYDROLUTION F6-W

- Demanda de calefacción de edificios hasta 8 kW
- Refrigeración hasta 7°C de impulsión
- Componentes incluidos: FDCW71VNX-W, HSB100-W, RC-HY40-W, CPD11-25M/65, VCC05M
- **P.V.R. 6.331 €**

Mismo emisor



HYDROLUTION F5B-W

- Demanda de calefacción de edificios hasta 7 kW
- Refrigeración hasta 7°C de impulsión
- Componentes incluidos: FDCW60VNX-W, HSB60-W, RC-HY40-W, CPD11-25/65
- **P.V.R. 4.920 €**

Mismo emisor



HYDROLUTION F6B-W

- Demanda de calefacción de edificios hasta 8 kW
- Refrigeración hasta 7°C de impulsión
- Componentes incluidos: FDCW71VNX-W, HSB100-W, RC-HY40-W, CPD11-25M/65
- **P.V.R. 6.131 €**

Hydrolution Flexible

Unidad Interior

Módulo hidrónico			HSB60W	HSB100W	HSB100W	HSB140	
Unidad Exterior			FDCW60VNX-A	FDCW71VNX-A	FDCW100VNX-A	FDCW140VNX-A	
Alimentación eléctrica			Monofásico 230V 50Hz	Monofásico 230V 50Hz	Monofásico 230V 50Hz	Monofásico 230V 50Hz	
Potencia nominal en Calefacción	Condición 1	kW	8 (0,58 - 8)	8 (3 - 8)	11 (3,5 - 11)	16 (5,8-16)	
	Condición 2	kW	7 (0,5 - 7)	8,40 (2 - 8,4)	10 (3,5 - 10)	16 (4,2-16)	
COP	Condición 1		3,62	3,33	3,44	3,31	
	Condición 2		5,32	4,09	4,28	4,2	
Potencia nominal en Refrigeración	Condición 1	kW	4,86 (0,80 - 6,00)	7,1 (2,0 - 7,1)	8,0 (3,0 - 9,0)	11,8 (3,1-11,8)	
	Condición 2	kW	7,03 (1,20 - 7,80)	10,7 (2,7 - 10,7)	11,0 (3,3 - 12,0)	16,5 (5,2-16,5)	
EER	Condición 1		2,64	2,68	2,81	2,65	
	Condición 2		3,52	3,35	3,62	3,78	
Clasificación energética estacional en calefacción (W55/W35)			A+/A++	A+/A+	A+/A++	A+/A++	
Eficiencia energética estacional en calefacción (W55/W35)*1			%	188/138	149/119	165/126	166/133
Clasificación energética estacional en calefacción del sistema*2 (W55/W35)			A+++/A++	A+/A+	A+/A++	A+/A++	
Eficiencia energética estacional en calefacción del sistema*2 (W55/W35)				192/142	153/123	169/130	170/137
Rango de funcionamiento (Temperatura ambiente)	Calefacción		-20°C - 43°C	-20°C - 43°C	-20°C - 43°C	-20°C - 43°C	
	Refrigeración		15°C - 43°C	15°C - 43°C	15°C - 43°C	15°C - 43°C	
Rango de funcionamiento (Temperatura del agua)	Calefacción		25°C - 58°C (65°C, con calentador de inmersión)				
	Refrigeración		7°C - 25°C	7°C - 25°C	7°C - 25°C	7°C - 25°C	
Máxima distancia de tubería de refrigerante	m		30	30	30	30	
Máxima distancia vertical entre ud. Interior y ud. Exterior	m		7	7	7	7	
Tanque de acumulación (litros)	litros		300 / 500	300 / 500	300 / 500	500	
Combinación Flexible con ACS (distinto emisor)			F1	F2	F3	F4	
Combinación Flexible con ACS (mismo emisor)			F1B	F2B	F3B	F4B	
Combinación Flexible sin ACS (distinto emisor)			F5	F6	F7	F8	
Combinación Flexible sin ACS (mismo emisor)			F5B	F6B	F7B	F8B	

Nota 1: Condiciones climáticas europeas. Nota 2: En el caso en el que un sensor de temperatura de la habitación esté conectado. Nota 3: Consultar precios y elementos que incluye el conjunto en páginas 62 y 63.

Unidad Exterior

Modelo		FDCW60VNX-A	FDCW71VNX-A	FDCW100VNX-A	FDCW140VNX-A
Alimentación eléctrica		Monofásico 230V 50Hz	Monofásico 230V 50Hz	Monofásico 230V 50Hz	Monofásico 230V 50Hz
Alto x Ancho x Fondo	mm	640 x 800 x 290	750 x 880 x 340	845 x 970 x 370	1300 x 970 x 370
Peso	kg	46	60	81	105
Nivel sonoro*3	dB(A)	53	64	64,5	71
Presión sonora*3	dB(A)	45	48	50	54
Caudal de aire	m ³ /min	41,5	50	73	100
Volumen de refrigerante (R410A) (longitud de tubería sin carga adicional)	kg (m)	1,5 (15)	2,55 (15)	2,9 (15)	4,0 (15)
Dimensiones, tubería de refrigerante	mm (pulgadas)	Tubería de Gas: OD 12,7(1/2") Tubería de Líquido: OD 6,35(1/4")		Tubería de Gas: OD 15,88 (5/8"), Tubería de Líquido: OD 9,52 (3/8")	
Conexión de tuberías		Conexión abocordada	Conexión abocordada	Conexión abocordada	Conexión abocordada

Nota (3): Nivel de presión sonora medida a 1 m. de la unidad exterior y a 1 m. de altura.

Tanque

Modelo		PT300	PT500
Alimentación eléctrica		-	-
Volumen	Litros	279	476
Volumen del serpentín	Litros	9,4	13
Calentador de inmersión	kW	No incluido	No incluido
Alto x Ancho x Fondo	mm	1634 x 673 x 743	1835 x 832 x 897
Peso	kg	115	156
Dimensiones de tubería	pulgadas	1" Macho	1" Macho
Dimensiones, tubería de agua caliente	pulgadas	1" Macho	1" Macho
Superficie interna		Esmaltado	Esmaltado
Presión del tanque	bar	10	10
Presión del serpentín	bar	16	16
Clase energética		C	C

Módulo hidrónico

Modelo		HSB60W	HSB100W	HSB140
Alimentación eléctrica		Monofásico 230V 50Hz	Monofásico 230V 50Hz	Monofásico 230V 50Hz
Rango de funcionamiento (Temperatura del agua)	Calefacción	25°C - 58°C (65, con calentador de inmersión)		
	Refrigeración	7°C - 25°C	7°C - 25°C	7°C - 25°C
Máxima presión, sistema de clima	bar	10	10	10
Sistema de conexión de agua	mm	22	28	28
Temperatura ambiente	°C	5°C - 35°C	5°C - 35°C	5°C - 35°C
Alto x Ancho x Fondo	mm	400 x 460 x 250	400 x 460 x 250	400 x 460 x 250
Peso	kg	16	18	23
Potencia de fusible recomendado	A	6	6	6

Condiciones

		Temperatura del Agua	Temperatura Ambiente Exterior
Calefacción	Condición 1	45°C salida / 40°C entrada	7°C DB / 6°C WB
	Condición 2	35°C salida / 30°C entrada	
Refrigeración	Condición 1	7°C salida / 12°C entrada	35°C DB
	Condición 2	18°C salida / 23°C entrada	

Combinaciones Recomendadas

FLEXIBLE



REFRIGERACIÓN



CALEFACCIÓN



AGUA CALIENTE
SANITARIA



R410A

Distinto emisor

F1



HYDROLUTION F1

- Demanda de calefacción de edificios hasta 7 kW
- Demanda de ACS hasta 300 litros
- Refrigeración hasta 7°C de impulsión
- Componentes incluidos: FDCW60VNX-A, HSB60W, RC-HY40-W, PT300, CPD11-25M/65, VST05M, VCC05M, ME1030M+HR10
- **P.V.R. 6.956 €**

F2



HYDROLUTION F2

- Demanda de calefacción de edificios hasta 8 kW
- Demanda de ACS hasta 300 litros
- Refrigeración hasta 7°C de impulsión
- Componentes incluidos: FDCW71VNX-A, HSB100W, RC-HY40-W, PT300, CPD11-25M/65, VST05M, VCC05M, ME1030M+HR10
- **P.V.R. 8.241 €**

F3



HYDROLUTION F3

- Demanda de calefacción de edificios hasta 11 kW
- Demanda de ACS hasta 300 litros
- Refrigeración hasta 7°C de impulsión
- Componentes incluidos: FDCW100VNX-A, HSB100W, RC-HY40-W, PT300, CPD11-25/65, VST011M, VCC11M, ME1030M+HR10
- **P.V.R. 8.870 €**

F4



HYDROLUTION F4

- Demanda de calefacción de edificios hasta 16 kW
- Demanda de ACS hasta 500 litros
- Refrigeración hasta 7°C de impulsión
- Componentes incluidos: FDCW140VNX-A, HSB140, RC-HY40-W, PT500, CPD11-25/75, VST011M, VCC11M, ME1030M+HR10
- **P.V.R. 11.079 €**

Mismo emisor

F1B



HYDROLUTION F1B

- Demanda de calefacción de edificios hasta 7 kW
- Demanda de ACS hasta 300 litros
- Refrigeración hasta 7°C de impulsión
- Componentes incluidos: FDCW60VNX-A, HSB60W, RC-HY40-W, PT300, CPD11-25M/65, VST05M, ME1030M+HR10
- **P.V.R. 6.756 €**

F2B



HYDROLUTION F2B

- Demanda de calefacción de edificios hasta 8 kW
- Demanda de ACS hasta 300 litros
- Refrigeración hasta 7°C de impulsión
- Componentes incluidos: FDCW71VNX-A, HSB100W, RC-HY40-W, PT300, CPD11-25M/65, VST05M, ME1030M+HR10
- **P.V.R. 8.041 €**

F3B



HYDROLUTION F3B

- Demanda de calefacción de edificios hasta 11 kW
- Demanda de ACS hasta 300 litros
- Refrigeración hasta 7°C de impulsión
- Componentes incluidos: FDCW100VNX-A, HSB100W, RC-HY40-W, PT300, CPD11-25/65, VST011M, ME1030M+HR10
- **P.V.R. 8.670 €**

F4B



HYDROLUTION F4B

- Demanda de calefacción de edificios hasta 16 kW
- Demanda de ACS hasta 500 litros
- Refrigeración hasta 7°C de impulsión
- Componentes incluidos: FDCW140VNX-A, HSB140, RC-HY40-W, PT500, CPD11-25/75, VST011M, ME1030M+HR10
- **P.V.R. 10.879 €**

Combinaciones Recomendadas

FLEXIBLE



REFRIGERACIÓN



CALEFACCIÓN



Distinto emisor



F5

HYDROLUTION F5

- Demanda de calefacción de edificios hasta 7 kW
- Refrigeración hasta 7°C de impulsión
- Componentes incluidos: FDCW60VNX-A, HSB60W, RC-HY40-W, CPD11-25M/65, VCC05M
- **P.V.R. 5.212 €**



F6

HYDROLUTION F6

- Demanda de calefacción de edificios hasta 8 kW
- Refrigeración hasta 7°C de impulsión
- Componentes incluidos: FDCW71VNX-A, HSB100W, RC-HY40-W, CPD11-25M/65, VCC05M
- **P.V.R. 6.497 €**



F7

HYDROLUTION F7

- Demanda de calefacción de edificios hasta 11 kW
- Refrigeración hasta 7°C de impulsión
- Componentes incluidos: FDCW100VNX-A, HSB100W, RC-HY40-W, CPD11-25M/65, VCC11M
- **P.V.R. 7.126 €**



F8

HYDROLUTION F8

- Demanda de calefacción de edificios hasta 16 kW
- Refrigeración hasta 7°C de impulsión
- Componentes incluidos: FDCW140VNX-A, HSB140, RC-HY40-W, CPD11-25M/75, VCC11M
- **P.V.R. 8.859 €**

Mismo emisor



F5B

HYDROLUTION F5B

- Demanda de calefacción de edificios hasta 7 kW
- Refrigeración hasta 7°C de impulsión
- Componentes incluidos: FDCW60VNX-A, HSB60W, RC-HY40-W, CPD11-25M/65
- **P.V.R. 5.012 €**



F6B

HYDROLUTION F6B

- Demanda de calefacción de edificios hasta 8 kW
- Refrigeración hasta 7°C de impulsión
- Componentes incluidos: FDCW71VNX-A, HSB100W, RC-HY40-W, CPD11-25M/65
- **P.V.R. 6.297 €**



F7B

HYDROLUTION F7B

- Demanda de calefacción de edificios hasta 11 kW
- Refrigeración hasta 7°C de impulsión
- Componentes incluidos: FDCW100VNX-A, HSB100W, RC-HY40-W, CPD11-25M/65
- **P.V.R. 6.926 €**



F8B

HYDROLUTION F8B

- Demanda de calefacción de edificios hasta 16 kW
- Refrigeración hasta 7°C de impulsión
- Componentes incluidos: FDCW140VNX-A, HSB140, RC-HY40-W, CPD11-25M/75
- **P.V.R. 8.660 €**

Precios Opcionales

Modelo	Artículo	P.V.R.
Control (RC)	RC-HY20-W	1.218 €
Control (RC)	RC-HY40-W	1.428 €
Bomba de agua (CPD)	CPD11-25M-65	273 €
Bomba de agua (CPD)	CPD11-25M-75	273 €
Módulo Eléctrico 3kW (ME)	ME1030M+HR10	378 €
Válvula reversible ACS (VST)	VST05M	189 €
Válvula reversible ACS (VST)	VST11M	189 €
Válvula reversible ACS (VST)	VST20M	259 €
Válvula reversible frío/Calor (VCC)	VCC05M	200 €
Válvula reversible frío/Calor (VCC)	VCC11M	200 €
Juego extra de válvulas mezcla (ECS)	ECS40M	999 €
Juego extra de válvulas mezcla (ECS)	ECS41M	999 €
Sensor de habitación (RTS, solo con RC-HY40)	RTS40M	30 €
Sensor con pantalla multicolor (RMU)	RMU40M	270 €
Kit de medición de energía (EMK)	EMK300M	240 €
Kit de medición de energía (EMK)	EMK500M	381 €
Tarjeta accesoria (AXC)	AXC30M	397 €
Ánodo de Titanio	ÁNODO-T300	329 €
Ánodo de Titanio	ÁNODO-T500	405 €
Ánodo de Magnesio	ÁNODO-M300	65 €
Ánodo de Magnesio	ÁNODO-M500	65 €
Tanque 300 litros	PT300	1.177 €
Tanque 500 litros	PT500	1.652 €



Gama Doméstica **RAC R32**

Una amplia gama que se adapta a las necesidades de su hogar buscando el máximo confort y ahorro energético.



¿Cómo **elijo** mi aire acondicionado?

Para elegir un equipo de aire acondicionado, tenemos que tener en cuenta varios aspectos para acertar y conseguir el máximo confort en nuestro hogar:

¿Qué queremos climatizar?

1 Climatización de una habitación

En el caso de climatizar una sola estancia, podemos elegir un equipo 1x1, es decir, una unidad interior y una unidad exterior. Lo más habitual en las casas es que cuando nos encontremos un equipo 1x1 la unidad interior sea un Split de pared.



2 Climatización de dos o más habitaciones

Entonces podremos elegir un sistema multi-split que te permite que con una sola unidad exterior, climatizamos desde 2 hasta 6 habitaciones. En este caso, podremos ahorrar un importante espacio. El diseño de las unidades interiores es muy versátil: Split pared, conductos, cassette, etc. en función de las necesidades que se le planteen. Como el caso anterior, si se trata de una casa, normalmente optaremos por un equipo de pared.





La climatización que no se ve...

Posibilidad de zonificación por estancias

SmartZONE

3 Climatización por conductos

La climatización que no se ve. Se trata de los equipos de aire acondicionado por conductos. Si su casa cuenta con preinstalación de conductos, entonces la unidad interior podrá instalarse en el falso techo y quedar oculto. El aire se distribuirá por la casa a través de los conductos y saldrá por las rejillas de las habitaciones.

¿Sabía que con nuestros equipos de aire acondicionado también puede calentar su hogar?

Los equipos de aire acondicionado de Mitsubishi Heavy Industries tienen bomba de calor, lo que le permite utilizarlo en modo calefacción y aprovechar su eficiencia y ahorro energético durante los meses fríos del invierno.

Es muy importante dimensionar adecuadamente la instalación

Es fundamental que un instalador profesional visite su casa y le indique el equipo y la potencia que necesite para que pueda alcanzar el máximo confort con los equipos de Mitsubishi Heavy Industries.

En la web www.lumelco.es podrá encontrar:

- Toda la información referente a nuestros equipos,
- Una calculadora que le permitirá calcular de una forma rápida y sencilla cuál es el equipo más adecuado a sus necesidades.
- Vídeos tutoriales para saber cómo utilizar el mando a distancia y limpiar los filtros del equipo.
- Y podrá descargarse las etiquetas energéticas desde la web de Lumelco (importador y distribuidor en exclusivo en la Península Ibérica de los equipos de MHI): www.lumelco.es



Máxima **eficiencia** energética

Altos coeficientes de rendimiento: hasta Clase A+++

Mitsubishi Heavy Industries ofrece toda su gama doméstica con coeficientes energéticos estacionales que la sitúan dentro de clasificaciones energéticas desde A hasta A+++ consiguiendo importantes ahorros energéticos, tanto en modo refrigeración como en calefacción, gracias a su tecnología DC PAM Inverter.

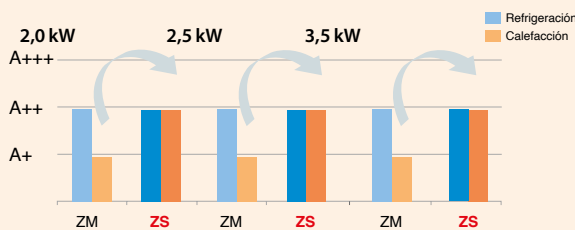
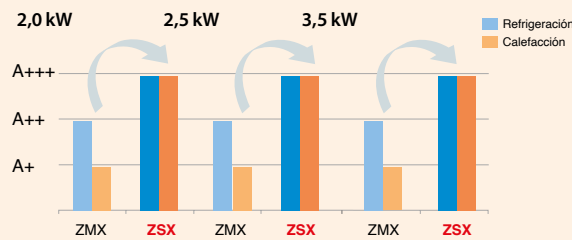

Tecnología DC PAM Inverter

La Tecnología DC PAM Inverter de Mitsubishi Heavy Industries, evita los continuos arranques y paradas del compresor de manera que mantiene la temperatura constante, reduciendo el nivel sonoro, aportando mayor confort a su hogar y generando un importante ahorro de consumo que, al final, se refleja en su factura.

En los sistemas convencionales de velocidad fija sin PAM, la eficacia del circuito se sitúa entre el 85 y el 90%, y al aplicar PAM a los equipos de Mitsubishi Heavy Industries, la eficacia aumenta hasta el 99%.



¿Por qué es tan importante elegir un equipo eficiente?

Principalmente por el ahorro en el consumo. Es decir, con un equipo con clasificación A++/A+++ podemos llegar a ahorrarnos hasta un 22% de energía adicional respecto a un equipo clase A/A. Y eso a la larga, repercute en un importante ahorro en la factura de la luz.

Eficiencia real en condiciones de temperatura extremas

El funcionamiento en modo calefacción es posible con temperaturas exteriores de hasta -20°C (SRK20-35ZSX-W).

SRK20-35ZSX-W

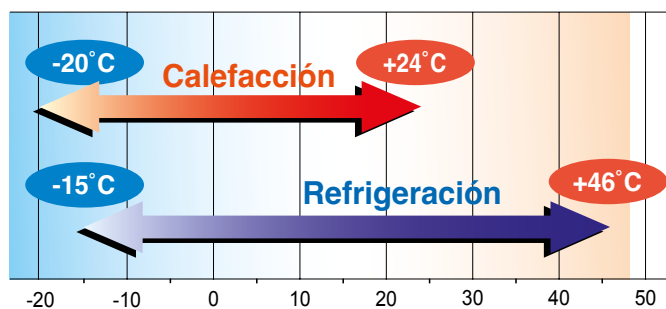

Todos los modelos (excepto SRK20-35ZSX-W)

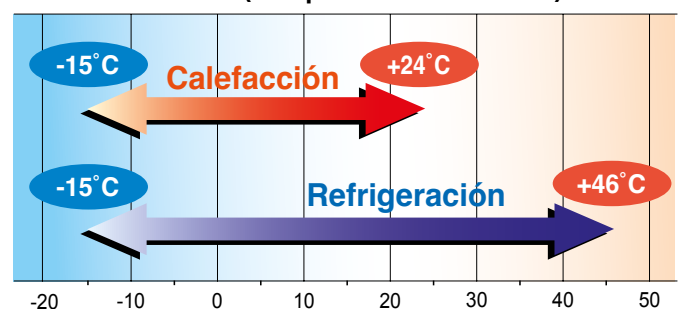

Temperatura constante, menor nivel sonoro y un importante ahorro de consumo

Eficiencia estacional

El 1 de enero de 2013 entró en vigor la nueva directiva europea ErP 2013 (Directiva Ecodesign 2009/125/CE), mediante la cual sólo los equipos de alta eficiencia energética podrán ser fabricados e importados en la UE con el objetivo de reducir hasta un 65% el gasto de energía.

La principal diferencia de este nuevo etiquetado respecto al anterior es la introducción de los coeficientes de eficiencia estacional SEER (refrigeración) y SCOP (calefacción) así como de información sobre el consumo anual en base al consumo estacional.

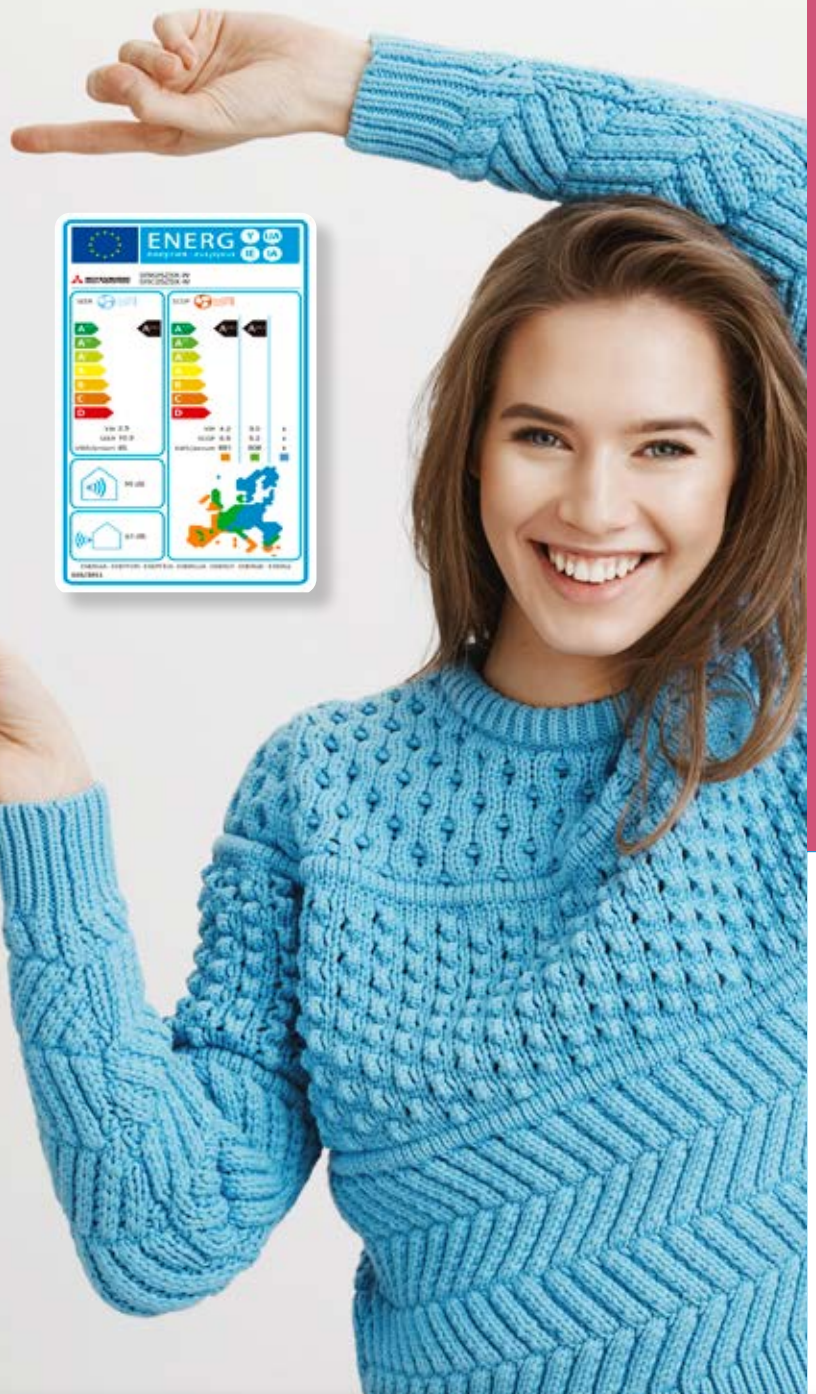

El coeficiente estacional tiene en cuenta:

- 1) Las condiciones exteriores en función de la estacionalidad
- 2) Pondera los rendimientos a carga parcial
- 3) Contempla el consumo del equipo cuando está parado, en modo espera, etc.

Mitsubishi Heavy Industries ofrece toda su gama doméstica con coeficientes energéticos que la sitúan dentro de **clasificaciones energéticas desde A hasta A+++** consiguiendo **importantes ahorros energéticos**, tanto en modo frío como en calefacción, gracias a su tecnología DC PAM Inverter.

Desde www.lumelco.es podrá acceder a la web de MHI y descargarse tanto las etiquetas energéticas como las fichas de los productos.

Doméstico (RAC)

¿Qué supone tener mayor o menor coeficiente estacional?



Ahorro energético del **35%**

con un equipo de Mitsubishi Heavy Industries (MHI)

SEER
(coeficiente estacional en frío)
(A+++) 10,3

SCOP
(en calor)
(A+++) 6,6

* frente a otra marca clase A/A, pero con un SEER de 5,1 y un SCOP de 3,8. (*Modelo SRK35ZS)

Clases de eficiencia energética relativas a los acondicionadores de aire
(Reglamento 626/2011)

Clase de eficiencia energética	SEER	SCOP
A+++	SEER ≥ 8,50	SCOP ≥ 5,10
A++	6,10 ≤ SEER < 8,50	4,60 ≤ SCOP < 5,10
A+	5,60 ≤ SEER < 6,10	4,00 ≤ SCOP < 4,60
A	5,10 ≤ SEER < 5,60	3,40 ≤ SCOP < 4,00

3D AUTO Vertical + Horizontal

Doméstico (RAC)



Los motores multi hacen 3 controles independientes

La función 3D AUTO optimiza al máximo la distribución del aire aportando mayor confort a su hogar, logrando un funcionamiento más económico y minimizando la pérdida de energía.

Todos los modelos, excepto SRK-ZSP-W

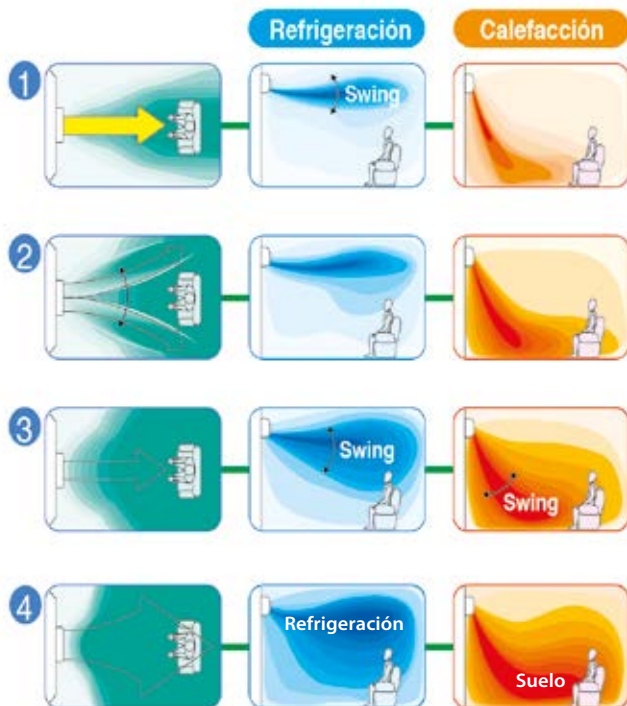

Movimiento horizontal de los álabes en 8 direcciones

La dirección de los álabes de la mitad derecha y los de la mitad izquierda, pueden controlarse de forma independiente y se pueden seleccionar hasta 8 direcciones diferentes.

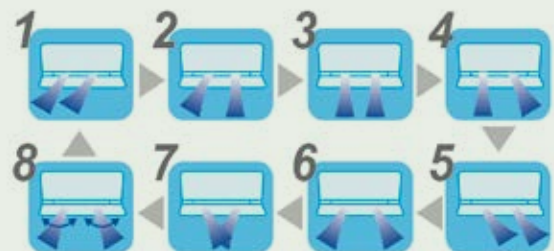

Programador Semanal

Dispone de hasta 4 programas (ON TIMER / OFF TIMER) para cada día de la semana. Podrá seleccionar hasta 28 programas diferentes (máx.).

Una vez seleccionada, la programación se repetirá cada semana a menos que sea cancelada.

Operaciones posibles:

- Modo de operación: Auto, refrigeración, calefacción, dry, fan.
- Temperatura.
- Dirección del flujo del aire.
- Modo económico, modo operación silenciosa, modo nocturno.

Todos los modelos, excepto SRK-ZSP-W

**Para el modelo Global ZTL, el Programador Semanal se configura a través de la APP SMART M-AIR (WI-FI)*

El programador semanal se selecciona con estos botones*.



**Descárgate la app
SMART WIFI MHI**
para controlar y programar tu equipo de aire acondicionado SMART desde cualquier lugar donde te encuentres.



Ahorro de Energía y Confort

Función ECO

La temperatura y la humedad de la habitación se monitorizan automáticamente utilizando un sensor. Junto con el sensor de presencia, el sistema activa un modo de ahorro de energía mientras se mantiene el confort.



**MODO
REFRIGERACIÓN**



**MODO
CALEFACCIÓN**

Auto Off

El funcionamiento se detiene automáticamente cuando detecta que no hay personas en la habitación durante un determinado período de tiempo.



Serie Diamond SRK-ZSX-W(F)

Ausente



Funcionamiento moderado

Después de una hora



Reposo



Regreso a la habitación



Funcionamiento normal encendido



Panel frontal móvil para la entrada de aire

El diseño del nuevo panel de entrada de aire móvil minimiza la resistencia de entrada de aire.

Control WIFI

*Todos los modelos, excepto SRK-ZSP-W



Puede controlar el equipo de aire acondicionado desde casa o desde fuera de ella, instalando la aplicación M-Air en su smartphone o en su tablet.



Funciones

1. Encender/Apagar
2. Cambiar el modo de funcionamiento (frío, calor, dry, automático)
3. Control de la temperatura
4. Temporizadores establecidos
5. Configuración de temporizadores

Notificaciones

1. Alerta de recordatorio de apagado
2. Se enviará una alerta a su dispositivo si el aire acondicionado se deja encendido accidentalmente
3. Alerta de temperatura alta/baja
4. Función de vigilancia



Programador semanal

Se puede configurar para programar diferentes días de la semana. También se puede configurar desde el calendario.



Modo Vacaciones

El funcionamiento de refrigeración/calefacción se activa automáticamente cuando la temperatura ambiente es inferior o superior a la temperatura establecida.



Modo ausencia prolongada

La temperatura se puede configurar de la siguiente manera para mantener unos límites de temperatura y que:

- En Refrigeración, la temperatura de la habitación no suba de 31°C / 33°C (intervalos de 1°C).
- Y en Calefacción, la temperatura de la estancia no baje de 10°C / 17°C (intervalos de 1°C).

Solo se pueden seleccionar los modos de funcionamiento de Frío y Calor.



Gráfico de factura de electricidad

Muestra un gráfico de la factura de electricidad mensual y permite establecer el costo unitario de electricidad.

Configuración



*SC-BIKN2-E no se puede utilizar simultáneamente para la configuración del sistema.

Aire puro, salud, confort...

Doméstico (RAC)



Funcionamiento High Power

La unidad puede funcionar, tanto en refrigeración como en calefacción, de forma continuada por encima de su potencia nominal durante 15 minutos, lo que permite alcanzar rápidamente la temperatura deseada.



Modo de Operación Silenciosa (unidad exterior)

Cuando se selecciona el modo de operación silencioso, el nivel de presión sonora máxima de la unidad exterior descenderá 3 dB(A) por debajo del estándar nominal (45 dB(A) o menos).

La velocidad del compresor funciona a un rango menor que el nominal, funcionando a un 60% de la capacidad nominal.

La velocidad máxima del ventilador de la unidad exterior funciona por debajo de la velocidad nominal.

Modelos: Todos excepto SRK-ZSP-W



Modo Nocturno

Durante las estaciones más frías la temperatura de la habitación podrá mantener un nivel confortable incluso cuando la habitación esté vacía. El equipo de aire acondicionado mantendrá la temperatura a 10°C.

Modelos: Todos excepto SRK-ZSP-W

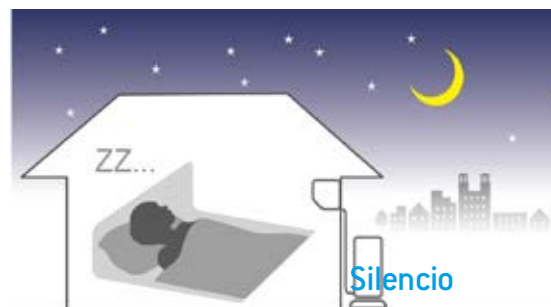

Filtro antialérgico

Ayuda a minimizar los problemas respiratorios, capturando y eliminando partículas como:



PELO DE ANIMALES



VÍRUS



MOHO



POLEN



MODO ALERGÉNICO
Modelos: SRK-ZSX-W, ZS-W, ZR-W

Como cada vez hay más personas alérgicas y con problemas respiratorios debido a la contaminación del aire, Mitsubishi Heavy Industries ha querido solucionar estos problemas con este filtro que **captura y elimina partículas como el pelo de animales, virus, moho, polen...**

Filtro Antiolores

Neutraliza las moléculas que generan malos olores en la habitación.



Se recicla con sólo lavarlo con agua y dejarlo secar, por lo que se puede utilizar repetidamente.

Operación autolimpieza

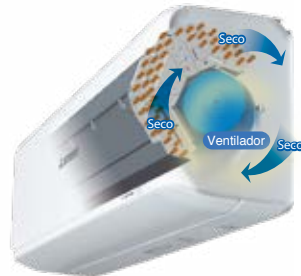

La función de autolimpieza funciona 2 horas después de que la unidad haya parado de funcionar de modo normal.

Entonces **la unidad se seca y se impide la aparición de moho.**

Puede seleccionar si utiliza esta modalidad o no.

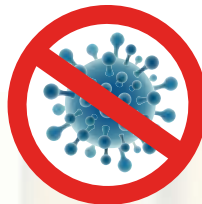



Modo Sleep

Cuando las personas duermen no necesitan tener el equipo de aire acondicionado funcionando en un modo muy alto de refrigeración o calefacción. Esta función permite ajustar la temperatura ambiente y ahorrar a su vez energía.



Ajuste del brillo del LED

Permite ajustar el brillo de la luz del LED del panel

** Excepto modelos SRK-ZSP-W*

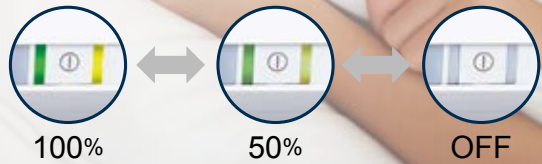

Función Confort Start-up

El equipo comprueba la temperatura ambiente 60 minutos antes de la hora de encendido programada para lograr un confort óptimo. Esto es conveniente cuando se suele despertar y/o regresar a casa a una hora pre-determinada.

En la programación ON-TIMER, la unidad inicia la operación un poco antes, para que la sala pueda alcanzar la temperatura óptima a la hora de encendido.

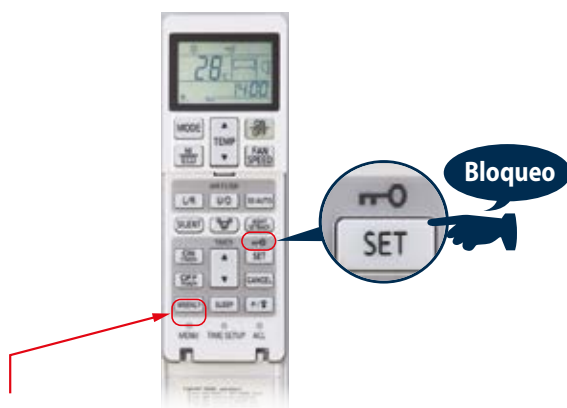
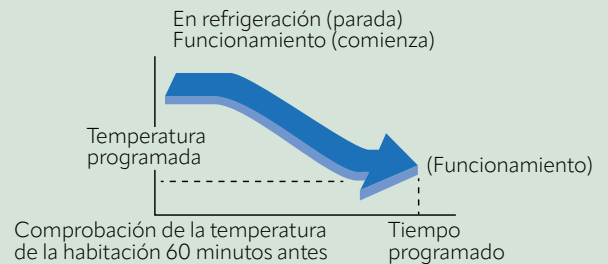

Seleccione el funcionamiento preajustado presionando el botón del menú



Funcionamiento preajustado

El modo de funcionamiento de preselección deseado se puede activar con el toque de un solo botón.



Bloqueo infantil

Bloquea la unidad evitando manipulaciones en el funcionamiento del equipo. Esta función es útil para familias con niños pequeños.

** Excepto modelos SRK-ZSP-W*



Posición de instalación

Puede ajustar la dirección de la salida de flujo de aire izquierda-derecha desde el mando al instalar el equipo cerca de una pared lateral.

** Excepto modelos SRK-ZSP-W*

Mayores longitudes de tuberías

Se ha ampliado la longitud de tuberías y se ha mejorado la flexibilidad de su diseño.

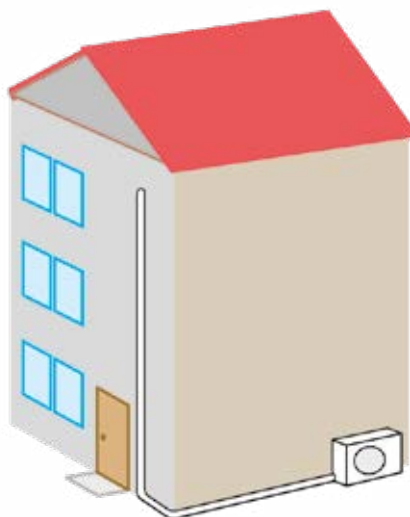
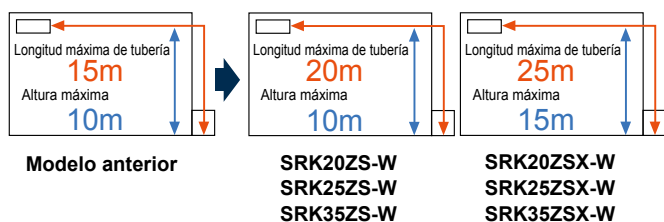

Gracias a la mejora de la longitud de tuberías es posible instalar un equipo en un edificio de tres pisos.

La última tecnología para la mayor eficiencia

Nuevo ventilador

Más eficiente, hasta un 5% y silencioso
Modelos SRC-ZSX-W



Placa del circuito impreso

Recubierta con silicona protegiendo la ud. Exterior de la humedad.



Sensores

El control de la temperatura de la habitación y la humedad es muy importante para disfrutar del confort de un equipo de aire acondicionado.

② Sensor para temperatura exterior



① Sensor para temperatura interior

③ Sensor para humedad interior

Todos los modelos

Compresor twin rotary

Mayor rendimiento, más silencioso, produce menos vibraciones.
Modelos SRC-ZSX-W



Nuevo diseño de rejilla

Menor resistencia.



(Excepto modelos DXC-Z6-W)

ZAM láminas de acero

Mayor resistencia a la corrosión.



Panel frontal móvil para la entrada de aire

El diseño del nuevo panel frontal móvil minimiza la resistencia de entrada de aire.
Modelo: SRK-ZSX-W



Unidad exterior

Gracias al cambio de configuración de la aleta, se ha mejorado la eficiencia en un 10 %.



Funciones del control inalámbrico

(Excepto modelos Global y Smart)

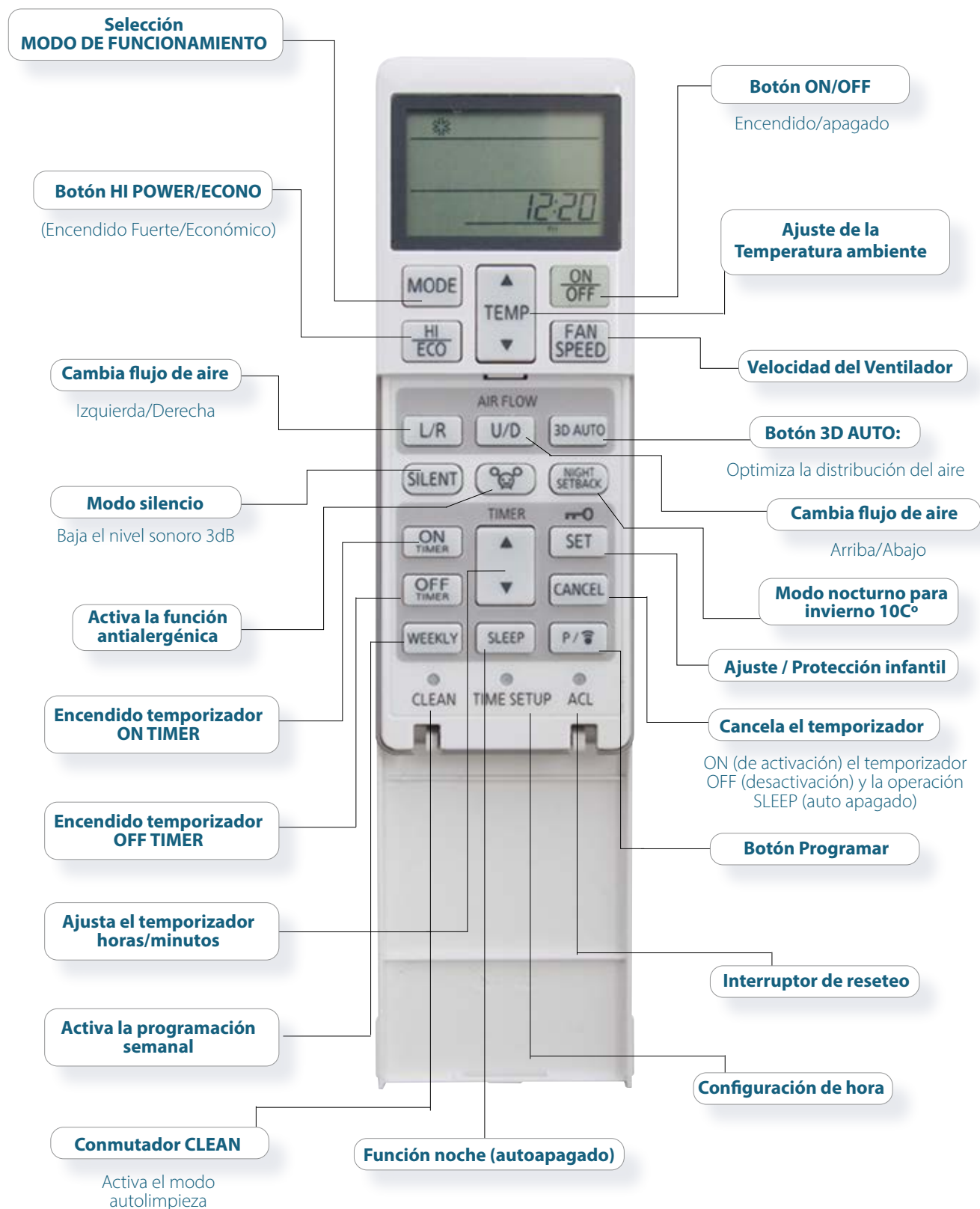

Funciones

Funciones de Ahorro de energía



Fuzzy control: La unidad detecta la temperatura de la sala y selecciona automáticamente el modo de funcionamiento, modo de operación y su temperatura ajustando la frecuencia del compresor inverter.



Sensor de presencia: Este sensor detecta la presencia de movimiento y actividad e inhibe el funcionamiento del equipo cuando la habitación está vacía.



Función ECO: La temperatura y la humedad de la habitación se monitorizan automáticamente utilizando un sensor. Junto con el sensor de presencia, el sistema activa un modo de ahorro de energía mientras se mantiene el confort.



Modo Económico: El funcionamiento de la unidad en el modo "potencia reducida" hace a los equipos más silenciosos y económicos.



Auto Off: El funcionamiento se detiene automáticamente cuando detecta que no hay personas en la habitación durante un determinado período de tiempo.

Funciones de Distribución del flujo de aire



Tecnología JET: La misma tecnología que MHI utiliza para el diseño de aviones es utilizada para el diseño de componentes del sistema de flujo de aire del acondicionador de aire.



"Memory Flap": Mientras los álabes de impulsión están en movimiento, estos pueden ser detenidos en el ángulo deseado en cualquier momento. Cuando se conecta de nuevo la unidad, los álabes actuarán en la misma posición que indicaba cuando se produjo la última desconexión.



Selección de salida de Aire: Inferior y Superior



Modo "3D Auto": Optimiza al máximo la distribución del aire aportando mayor confort a su hogar.



Movimiento vertical de los álabes: Este modo de operación continúa de los álabes, realiza la impulsión desde su ángulo tope horizontal hasta su ángulo tope perpendicular.



Modo "Auto Flap": Cualquiera que sea el modo de operación programado, la unidad seleccionará automáticamente la posición óptima de impulsión del flujo de aire.



Movimiento lateral de los álabes: Posibilidad de funcionamiento del Swing en modo horizontal. Los álabes de impulsión se mueven de izquierda a derecha.

Frío y seco

Línea gruesa:
Movimiento rápido



Calor

Línea gruesa:
Movimiento rápido



Operación de limpieza / Filtros



Operación limpieza alérgica: la operación se realiza 2 horas después de que la unidad haya parado de funcionar en modo normal. La unidad interior se seca y se impide la aparición de moho.



Filtro fotocatalítico lavable: Desodoriza las moléculas que generan los malos olores. Se recicla con solo lavarlo con agua y dejarlo secar al sol.



Rejilla Frontal Desmontable: La rejilla o panel de retorno de la unidad interior se desmonta fácilmente haciendo de la tarea de limpieza de los filtros una tarea sencilla. Esta rejilla puede ser incluso totalmente retirada de la unidad.



Función autolimpieza: Esta función se activa durante 2 horas después de que el equipo haya detenido su funcionamiento normal. La unidad interior se seca e impide la aparición de moho.



Filtro enzimático: Filtro de enzimas naturales, absorbe y destruye partículas contaminantes como bacterias, hongos y virus.



Filtro alérgico: captura y elimina partículas como el pelo de animales, virus, moho, polen...

Funciones de Confortabilidad



"Dry Operation" (Deshumidificación): La unidad deshumidifica la habitación mediante una refrigeración más suave.



Programador semanal: Dispone de hasta 4 programas (ON TIMER/OFF TIMER) para cada día de la semana. Podrá utilizar 28 programas como máximo cada semana.



Función Confort Start-up: En la operación ON-TIMER, la unidad se inicia automáticamente un poco antes, para que la habitación pueda acercarse a la temperatura óptima a la hora del encendido.



Hi Power: La unidad puede funcionar de forma continuada durante 15 min. por encima de su potencia nominal. Ello permite alcanzar rápidamente la temperatura deseada.



Programador ON/OFF 24 horas: La programación de encendido, apagado o ambas a la vez son posibles en un ciclo de 24 horas.



Funcionamiento preajustado: El modo de operación de preselección deseado se puede activar con el toque de un solo botón.



Modo de Operación Silenciosa: El nivel sonoro de la unidad exterior podrá disminuir al menos 3 dB(A) por debajo del nivel nominal.



Modo Sleep: La temperatura ambiente se controla automáticamente durante el periodo de modo sleep, asegurando que la temperatura ambiente no suba ni baje demasiado.



Bloqueo infantil: Bloquea la unidad evitando manipulaciones en el funcionamiento del equipo. Esta función es útil para familias con niños pequeños.



Modo Nocturno: Durante el invierno, la temperatura de la habitación podrá mantener un nivel confortable incluso cuando la habitación esté vacía. El equipo de aire acondicionado mantendrá la temperatura a 10°C.



Programador On/Off: La unidad arrancará o se detendrá según se haya programado.



Ajuste del brillo del LED: Permite ajustar el brillo de la luz del LED del panel.



Posición de instalación: Puede ajustar la dirección de la salida de flujo de aire izquierda-derecha desde el mando al instalar el equipo cerca de la pared lateral.

Otros



Operación de Desescarche con Microprocesador: Esta operación elimina automáticamente el escarche en la batería de la unidad exterior además de minimizar un exceso de trabajo en otros modos.



Función Autodiagnóstico: En caso de mal funcionamiento de la unidad, un microcomputador interno realizará automáticamente una operación de comprobación.



























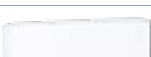
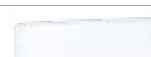
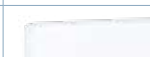





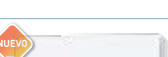
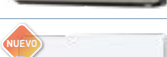
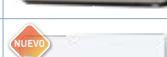



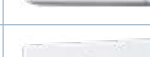

























Función de reinicio automático: Esta función registra las condiciones de funcionamiento del equipo antes de que se desconecte mediante un corte de energía y, a continuación, arranca automáticamente en el estado en el que estaba una vez que se ha restablecido la alimentación.

















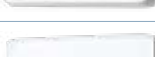

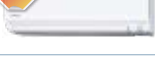
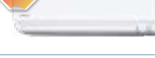
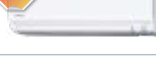













		ZSX-W	ZS-W	ZTL-W	ZSP-W	ZR-W	SRF-W	SRR	FDTC ³	FDUM ³	FDE ³
Funciones de Ahorro de energía	Fuzzy Control	•	•	•	•	•	•	•	•	•	•
	Sensor de presencia	•									
	Función Eco	•									
	Modo Económico	•	•	•	•	•	•	•			
	Auto Off	•									
Funciones de distribución del flujo de aire	Tecnología JET	•	•	•	•	•					
	3D Auto	•	•	•		•					
	Modo Auto Flap	•	•	•	•	•	•		•		•
	Memory Flap	•	•	•	•	•	•		•		•
	Movimiento vertical del álabe	•	•	•	•	•	•		•		•
	Movimiento lateral del álabe	•	•	•		•					
	Selección de salida del aire						•				
Funciones de Operación de limpieza y Filtros	Operación limpieza alergénica	•	•	•		•					
	Función Autolimpieza	•	•	•	•	•	•				
	Filtro Alergénico	•	•	•		•					
	Filtro Antiolores	•	•	•		•	•				
	Filtro Antivirus						•				
	Panel Desmontable	•	•	•		•	•				
Funciones de confortabilidad	Deshumidificación	•	•	•	•	•	•	•	•	•	•
	Modo Hi Power	•	•	•	•	•	•	•	•	•	•
	Modo de operación silenciosa *1	•	•	•		•	•	•			
	Modo nocturno	•	•	•		•	•	•			
	Programador semanal	•	•	•		•	•	•			
	Programador ON/OFF 24 horas	•	•	•	•	•	•	• ²	•	•	•
	Modo Sleep	•	•	•	•	•	•	•			
	Programador ON/OFF	•	•	•		•	•	•	•	•	•
	Función Comfort Start-up	•	•	•		•	•	•			
	Funcionamiento preajustado	•	•	•							
	Bloqueo infantil	•	•	•		•	•	•			
	Ajuste del brillo del LED	•	•	•							
	Posición de instalación	•	•	•		•					
Otros	Operación de desescarche con microprocesador	•	•	•	•	•	•	•	•	•	•
	Autodiagnóstico	•	•	•	•	•	•	•	•	•	•
	Reinicio automático	•	•	•	•	•	•	•	•	•	•

*1 En caso de sistemas Multi-split, esta función no está disponible. *2 Cuando utilice el mando por cable. *3 Cuando utilice el mando inalámbrico.

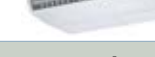
Gama Doméstica RAC

Modelo		Rango de capacidad				
		1,5 kW	2,0 kW	2,5 kW	3,5 kW	4,5 kW
Inverter Bomba de calor 1x1	Series Diamond SRK-ZSX-W 		 Clase A+++	 Clase A+++	 Clase A+++	
	Series Diamond SRK-ZSX-WB 		 Clase A+++	 Clase A+++	 Clase A+++	
	Series Diamond SRK-ZSX-WT 		 Clase A+++	 Clase A+++	 Clase A+++	
	Series Premium SRK-ZS-W 		 Clase A+++	 Clase A+++	 Clase A+++	
	Series Premium SRK-ZS-WB 		 Clase A+++	 Clase A+++	 Clase A+++	
	Series Premium SRK-ZS-WT 		 Clase A+++	 Clase A+++	 Clase A+++	
	Series Global SRK-ZTL-W 	 NUEVO Clase A+++	 NUEVO Clase A+++	 NUEVO Clase A+++	 NUEVO Clase A+++	
	Series Smart SRK-ZSP-W 			 Clase A+++	 Clase A+++	
	Series Diamond Split Suelo SRF-ZSX-W 			 Clase A+++	 Clase A+++	
Inverter Bomba de calor Multi-Split	Series Diamond SRK-ZSX-W					
	Series Premium SRK-ZS-W 					
	Series Smart SKM-ZSP-W 					
	Suelo SRF-ZMX					
	Cassette 60x60cm FDTC					
	Conductos SRR-ZS-W			 200 mm	 200 mm	
	Conductos FDUM-VH					
Techo FDE-VH						
Inverter Multi-Split	Unidad Exterior	3,0 kW	4,0 kW	4,1 kW	4,5 kW	5,0 kW
		 2x1 	 2x1 	 3x1 	 2x1 	 3x1 

Doméstico (RAC)

kW: Capacidad de refrigeración						
	5,0 kW	6,0 kW	6,3 kW	7,1 kW	8,0 kW	10,0 kW
	 Clase A+++	 Clase A+++				
	 Clase A+++	 Clase A+++				
	 Clase A+++	 Clase A+++				
	 Clase A+++					
	 Clase A+++					
	 Clase A+++					
	 Clase A+++					
	 Clase A+++		 NUEVO Clase A+++	 NUEVO Clase A+++		
Clase A+++	 Clase A+++		 Clase A+++	 Clase A+++	 Clase A+++	 NUEVO Clase A+++
	 Clase A+++					
	 Clase A+++					
						
						
						
						
	 200 mm	 200 mm				
	 280 mm					
						
						
	6,0 kW	7,1 kW	8,0 kW	10,0 kW	12,5 kW	
	 3x1 R32	 4x1 R32	 4x1 R32	 5x1 R32	 6x1 R32	

Serie Diamond



SRK-ZSX-W Split pared 1x1 Hyperinverter Bomba de calor



SRK20-60ZSX-WF



Weekly Timer



SRC-ZSX-W

Conjunto			SRK20ZSX-WF	SRK25ZSX-WF	SRK35ZSX-WF	SRK50ZSX-WF	SRK60ZSX-WF
Ud. Interior			SRK20ZSX-WF	SRK25ZSX-WF	SRK35ZSX-WF	SRK50ZSX-WF	SRK60ZSX-WF
Ud. Exterior			SRC20ZSX-W	SRC25ZSX-W	SRC35ZSX-W	SRC50ZSX-W2	SRC60ZSX-W1
Alimentación eléctrica / Intensidad máxima			I-220V.50Hz/9	I-220V.50Hz/9	I-220V.50Hz/14,5	I-220V-50 Hz / 15	I-220V.50Hz/15
Capacidad	Frío (mín-nom-máx.)	kW	0,9 - 2,0 - 3,4	0,9 - 2,5 - 3,8	0,9 - 3,5 - 4,5	1,0 - 5,0 - 6,2	1,0 - 6,1 - 6,9
		kcal/h	774 - 1.720 - 2.924	774 - 2.150 - 3.268	774 - 3.010 - 3.870	860 - 4.300 - 5.332	860 - 5.246 - 5.934
	Calor (mín-nom-máx.)	kW	0,8 - 2,7 - 5,5	0,8 - 3,2 - 6,0	0,8 - 4,3 - 6,8	0,8 - 6,0 - 8,2	0,8 - 6,8 - 8,8
		kcal/h	688 - 2.322 - 4.730	688 - 2.752 - 5.160	688 - 3.698 - 5.848	688 - 5.160 - 7.052	688 - 5.848 - 7.568
Consumo (mín-nom-máx.)	Frío	kW	0,16 - 0,31 - 0,76	0,16 - 0,44 - 0,91	0,16 - 0,74 - 1,27	0,19 - 1,24 - 1,9	0,19 - 1,71 - 2,5
	Calor		0,14 - 0,47 - 1,36	0,14 - 0,59 - 1,54	0,14 - 0,9 - 1,87	0,20 - 1,36 - 2,46	0,20 - 1,65 - 2,86
SEER (frío)			A+++ (10,0)	A+++ (10,3)	A+++ (9,5)	A++ (8,3)	A++ (7,8)
SCOP (calor)*			A+++ (6,7)	A+++ (6,6)	A+++ (6,5)	A+++ (5,9)	A+++ (5,8)
EER / COP			A(6,45) / A(5,74)	A(5,68) / A(5,42)	A(4,73) / A(4,78)	A(4,03) / A(4,41)	A(3,57) / A(4,12)
Nivel sonoro (veloc. ultra-baja)	Frío (ud.interior/ud. Exterior)	dB (A)	19 / 43	19 / 44	19 / 48	22 / 51	22 / 52
	Calor (ud.interior/ud. Exterior)		19 / 45	19 / 45	19 / 47	23 / 49	23 / 53
Dimensiones (alto x ancho x fondo)	Ud. Interior	mm	305 x 920 x 220	305 x 920 x 220	305 x 920 x 220	305 x 920 x 220	305 x 920 x 220
	Ud. Exterior		640 x 800 x 290	640 x 800 x 290	640 x 800 x 290	640 x 800 x 290	640 x 800 x 290
Peso	Ud. Interior / Ud. Exterior	kg	13 / 43	13 / 43	13 / 43	13 / 45	13 / 45
Caudal de aire	Ud. Interior (frío, velocidad alta) / Ud. exterior	m³/h	678 / 1.860	732 / 1.860	786 / 2.160	858 / 2.340	978 / 2.490
Tubería de refrigerante	Línea de líquido	pulgadas	1/4"	1/4"	1/4"	1/4"	1/4"
	Línea de gas		3/8"	3/8"	3/8"	1/2"	1/2"
Nº de hilos de interconexión (sección en mm²)**			(3 x 1,5)+T	(3 x 1,5)+T	(3 x 1,5)+T	(3 x 1,5) + T	(3 x 1,5)+T
Precarga de refrigerante	Carga / Longitud que cubre la carga	kg / m	1,2 / 15	1,2 / 15	1,2 / 15	1,3 / 15	1,3 / 15
Carga adicional de refrigerante (g/m de línea frigorífica)			20	20	20	20	20
Distancias frigoríficas Total Vert.+Horiz. (1) / Máx.Vertical			25 / 15	25 / 15	25 / 15	30 / 20	30 / 20
P.V.R			1.917 €	1.978 €	2.227 €	2.700 €	3.446 €

* Datos según zona climática cálida (Directiva ErP 206/2012).

** T: Cable de tierra.

(1) Se recomienda una distancia frigorífica total (vertical + horizontal) mínima de 3 metros



WIFI Integrado de Serie



Detector de presencia



Clase A+++



Movimiento Horiz. y Vert. de las lamas



3D Auto



Filtro Alérgico



Función Autolimpieza



Programador Semanal



Programador ON/OFF 24 horas



Función Sleep



Modo de Operación Silenciosa



Modo Nocturno



19dB



Bloqueo infantil del mando



Ajuste del brillo del LED



CALIDAD DEL AIRE



SERIE DIAMOND



LIMPIEZA DE FILTROS

Serie Diamond



WIFI integrado de serie

SRK-ZSX-WT/WB Colores Split pared 1x1 Hyperinverter Bomba de calor



SRK20-60ZSX-WFT



SRK20-60ZSX-WFB



Weekly Timer



SRC-ZSX-W

Conjunto			SRK20ZSX-WFT/B	SRK25ZSX-WFT/B	SRK35ZSX-WFT/B	SRK50ZSX-WFT/B	SRK60ZSX-WFT/B
Ud. Interior			SRK20ZSX-WFT/B	SRK25ZSX-WFT/B	SRK35ZSX-WFT/B	SRK50ZSX-WFT/B	SRK60ZSX-WFT/B
Ud. Exterior			SRC20ZSX-W	SRC25ZSX-W	SRC35ZSX-W	SRC50ZSX-W2	SRC60ZSX-W1
Alimentación eléctrica / Intensidad máxima			I - 220V.50Hz / 9	I - 220V.50Hz / 9	I - 220V.50Hz / 9	I - 220V.50Hz / 15	I - 220V.50Hz / 15
Capacidad	Frio (mín-nom-máx.)	kW	0,9 - 2,0 - 3,4	0,9 - 2,5 - 3,8	0,9 - 3,5 - 4,5	1,0 - 5,0 - 6,2	1,0 - 6,1 - 6,9
		kcal/h	774 - 1.720 - 2.924	774 - 2.150 - 3.268	774 - 3.010 - 3.870	860 - 4.300 - 5.332	860 - 5.246 - 5.934
	Calor (mín-nom-máx.)	kW	0,8 - 2,7 - 5,5	0,8 - 3,2 - 6,0	0,8 - 4,3 - 6,8	0,8 - 6,0 - 8,2	0,8 - 6,8 - 8,8
		kcal/h	688 - 2.322 - 4.730	688 - 2.752 - 5.160	688 - 3.698 - 5.848	688 - 5.160 - 7.052	688 - 5.848 - 7.568
Consumo (mín-nom-máx.)	Frio	kW	0,16 - 0,31 - 0,76	0,16 - 0,44 - 0,91	0,16 - 0,74 - 1,27	0,19 - 1,24 - 1,9	0,19 - 1,71 - 2,5
	Calor		0,14 - 0,47 - 1,36	0,14 - 0,59 - 1,54	0,14 - 0,9 - 1,87	0,2 - 1,36 - 2,46	0,2 - 1,65 - 2,86
SEER (frío)			A+++ (10,0)	A+++ (10,3)	A+++ (9,5)	A++ (8,3)	A++ (7,8)
SCOP (calor)*			A+++ (6,7)	A+++ (6,6)	A+++ (6,5)	A+++ (5,9)	A+++ (5,8)
EER / COP			A(6,45) / A(5,74)	A(5,68) / A(5,42)	A(4,73) / A(4,78)	A(4,03) / A(4,41)	A(3,57) / A(4,12)
Nivel sonoro (veloc. ultra-baja)	Frio (ud.interior/ud. Exterior)	dB (A)	19 / 43	19 / 44	19 / 48	22 / 51	22 / 52
	Calor (ud.interior/ud. Exterior)		19 / 45	19 / 45	19 / 47	23 / 49	23 / 53
Dimensiones (alto x ancho x fondo)	Ud. Interior	mm	305 x 920 x 220	305 x 920 x 220	305 x 920 x 220	305 x 920 x 220	305 x 920 x 220
	Ud. Exterior		640 x 800 x 290	640 x 800 x 290	640 x 800 x 290	640 x 800 x 290	640 x 800 x 290
Peso	Ud. Interior / Ud. Exterior	kg	13 / 43	13 / 43	13 / 43	13 / 43	13 / 45
Caudal de aire	Ud. Interior (frío, velocidad alta) / Ud. exterior	m³/h	678 / 1.860	732 / 1.860	786 / 2.160	858 / 2.340	978 / 2.490
Tubería de refrigerante	Línea de líquido	pulgadas	1/4"	1/4"	1/4"	1/4"	1/4"
	Línea de gas		3/8"	3/8"	3/8"	1/2"	1/2"
Nº de hilos de interconexión (sección en mm²)**			(3 x 1,5)+T	(3 x 1,5)+T	(3 x 1,5)+T	(3 x 1,5)+T	(3 x 1,5)+T
Precarga de refrigerante	Carga / Longitud que cubre la carga	kg / m	1,2 / 15	1,2 / 15	1,2 / 15	1,3 / 15	1,3 / 15
Carga adicional de refrigerante (g/m de línea frigorífica)			20	20	20	20	20
Distancias frigoríficas Total Vert.+Horiz. (1) / Máx.Vertical			25 / 15	25 / 15	25 / 15	30 / 20	30 / 20
P.V.R.			2.094 €	2.162 €	2.435 €	2.955 €	3.778 €

* Datos según zona climática cálida (Directiva ErP 206/2012).

** T: Cable de tierra.

(1) Se recomienda una distancia frigorífica total (vertical + horizontal) mínima de 3 metros



WIFI Integrado de Serie



Detector de presencia



Clase A+++



Movimiento Horiz. y Vert. de las lamas



3D Auto



Filtro Alérgico



Función Autolimpieza



Programador Semanal



Programador ON/OFF 24 horas



Función Sleep



Modo de Operación Silenciosa



Modo Nocturno



19dB



Bloqueo infantil del mando



Ajuste del brillo del LED



CALIDAD DEL AIRE



SERIE DIAMOND



LIMPIEZA DE FILTROS

Serie Premium



SRK-ZS-W Split pared 1x1 Inverter Bomba de calor



SRK20-50ZS-W



Weekly Timer



SRC20, 25, 35ZS-W



SRC50ZS-W

Conjunto			SRK20ZS-WF	SRK25ZS-WF	SRK35ZS-WF	SRK50ZS-WF
Ud. Interior			SRK20ZS-WF	SRK25ZS-WF	SRK35ZS-WF	SRK50ZS-WF
Ud. Exterior			SRC20ZS-W	SRC25ZS-W2	SRC35ZS-W2	SRC50ZS-W2
Alimentación eléctrica / Intensidad máxima			I-220V.50Hz./9	I-220V.50Hz./9	I-220V.50Hz./9	I-220V.50Hz./14,5
Capacidad	Frío (min-nom-máx.)	kW	0,9 - 2,0 - 2,9	0,9 - 2,5 - 3,1	0,9 - 3,5 - 4,0	1,3 - 5,0 - 5,5
		kcal/h	774 - 1.720 - 2.494	774 - 2.150 - 2.666	774 - 3.010 - 3.440	1.118 - 4.300 - 4.730
	Calor (min-nom-máx.)	kW	0,9 - 2,7 - 4,3	0,9 - 3,2 - 4,5	0,9 - 4,0 - 5,0	1,3 - 5,8 - 6,6
		kcal/h	774 - 2.322 - 3.698	774 - 2.752 - 3.870	774 - 3.440 - 4.300	1.118 - 4.988 - 5.676
Consumo (min-nom-máx.)	Frío	kW	0,19 - 0,44 - 0,8	0,19 - 0,62 - 0,9	0,17 - 0,89 - 1,24	0,29 - 1,35 - 1,80
	Calor	kW	0,20 - 0,59 - 1,4	0,20 - 0,74 - 1,42	0,19 - 0,94 - 1,45	0,25 - 1,56 - 1,98
SEER (frío)			A+++ (8,5)	A+++ (8,5)	A++ (8,4)	A++ (7,0)
SCOP (calor)*			A+++ (5,8)	A+++ (5,9)	A+++ (6,0)	A+++ (5,7)
EER / COP			A(4,55) / A(4,58)	A(4,03) / A(4,32)	A(3,93) / A(4,26)	A(3,70) / A(3,72)
Nivel sonoro (veloc. ultra-baja)	Frío (ud.interior/ud. Exterior)	dB (A)	19 / 45	19 / 46	19 / 50	22 / 51
	Calor (ud.interior/ud. Exterior)		19 / 45	19 / 46	19 / 48	24 / 52
Dimensiones (alto x ancho x fondo)	Ud. Interior	mm	290 x 870 x 230	290 x 870 x 230	290 x 870 x 230	290 x 870 x 230
	Ud. Exterior		540 x 780 x 290	540 x 780 x 290	540 x 780 x 290	595 x 780 x 290
Peso	Ud. Interior / Ud. Exterior	kg	9,5 / 31,5	9,5 / 30,5	9,5 / 34,5	10,0 / 36,0
Caudal de aire	Ud. Interior (frío, velocidad alta) / Ud. exterior	m³/h	558 / 1.644	594 / 1.644	678 / 1.890	726 / 1.968
Tubería de refrigerante	Línea de líquido	pulgadas	1/4"	1/4"	1/4"	1/4"
	Línea de gas		3/8"	3/8"	3/8"	1/2"
Nº de hilos de interconexión (sección en mm²)**			(3 x 1,5)+T	(3 x 1,5)+T	(3 x 1,5)+T	(3 x 1,5)+T
Precarga de refrigerante	Carga / Longitud que cubre la carga	kg / m	0,62 / 15	0,62 / 15	0,78 / 15	1,05 / 15
Carga adicional de refrigerante (g/m de línea frigorífica)			20	20	20	20
Distancias frigoríficas	Total Vert.+Horiz. (1) / Máx.Vertical	m	20 / 10	20 / 10	20 / 10	25 / 15
P.V.R.			1.491 €	1.560 €	1.658 €	2.551 €

* Datos según zona climática cálida (Directiva ErP 206/2012).

** T: Cable de tierra.

(1) Se recomienda una distancia frigorífica total (vertical + horizontal) mínima de 3 metros



WIFI Integrado de Serie



Clase A+++



Movimiento Horiz. y Vert. de las lamas



3D Auto



Filtro Alergénico



Función Autolimpieza



Programador Semanal



Programador ON/OFF 24 horas



Función Sleep



Modo de Operación Silenciosa



Modo Nocturno



19dB



Bloqueo infantil del mando



Ajuste del brillo del LED



CALIDAD DEL AIRE



LIMPIEZA DE FILTROS

Serie Premium



SRK-ZS-WT/WB Split pared 1x1 Inverter Bomba de calor



SRK-ZS-WFT



SRK-ZS-WFB



Weekly Timer



SRC20, 25, 35ZS-W



SRC50ZS-W

Conjunto			SRK20ZS-WFT/WFB	SRK25ZS-WFT/WFB	SRK35ZS-WFT/WFB	SRK50ZS-WFT/WFB
Ud. Interior			SRK20ZS-WFT/WFB	SRK25ZS-WFT/WFB	SRK35ZS-WFT/WFB	SRK50ZS-WFT/WFB
Ud. Exterior			SRC20ZS-W	SRC25ZS-W2	SRC35ZS-W2	SRC50ZS-W2
Alimentación eléctrica / Intensidad máxima			I-220V.50Hz/9	I-220V.50Hz/9	I-220V.50Hz/9	I-220V.50Hz/14,5
Capacidad	Frio (mín-nom-máx.)	kW	0,9 - 2,0 - 2,9	0,9 - 2,5 - 3,1	0,9 - 3,5 - 4,0	1,3 - 5,0 - 5,5
		kcal/h	774 - 1.720 - 2.494	774 - 2.150 - 2.666	774 - 3.010 - 3.440	1.118 - 4.300 - 4.730
	Calor (mín-nom-máx.)	kW	0,9 - 2,7 - 4,3	0,9 - 3,2 - 4,5	0,9 - 4,0 - 5,0	1,3 - 5,8 - 6,6
		kcal/h	774 - 2.322 - 3.698	774 - 2.752 - 3.870	774 - 3.440 - 4.300	1.118 - 4.988 - 5.676
Consumo (mín-nom-máx.)	Frio	kW	0,19 - 0,44 - 0,8	0,19 - 0,62 - 0,9	0,17 - 0,89 - 1,24	0,29 - 1,35 - 1,80
	Calor	kW	0,20 - 0,59 - 1,4	0,20 - 0,74 - 1,42	0,19 - 0,94 - 1,45	0,25 - 1,56 - 1,98
SEER (frío)			A+++ (8,5)	A+++ (8,5)	A++ (8,4)	A++ (7,0)
SCOP (calor)*			A+++ (5,8)	A+++ (5,9)	A+++ (6,0)	A+++ (5,7)
EER / COP			A (4,55) / A (4,58)	A (4,03) / A (4,32)	A (3,93) / A (4,26)	A (3,70) / A (3,72)
Nivel sonoro (veloc. ultra-baja)	Frio (ud.interior/ud. Exterior)	dB (A)	19 / 45		19 / 50	
	Calor (ud.interior/ud. Exterior)		19 / 45		19 / 48	
Dimensiones (alto x ancho x fondo)	Ud. Interior	mm	290 x 870 x 230		290 x 870 x 230	
	Ud. Exterior		540 x 780 x 290		540 x 780 x 290	
Peso	Ud. Interior / Ud. Exterior	kg	9,5 / 31,5		9,5 / 34,5	
Caudal de aire	Ud. Interior (frío, velocidad alta) / Ud. exterior	m³/h	558 / 1.644		594 / 1.644	
					678 / 1.890	
Tubería de refrigerante	Línea de líquido	pulgadas	1/4"		1/4"	
	Línea de gas		3/8"		3/8"	
Nº de hilos de interconexión (sección en mm²)**			(3 x 1,5)+T		(3 x 1,5)+T	
Precarga de refrigerante	Carga / Longitud que cubre la carga	kg / m	0,62 / 15		0,78 / 15	
Carga adicional de refrigerante (g/m de línea frigorífica)			20		20	
Distancias frigoríficas	Total Vert.+Horiz. (1) / Máx.Vertical	m	20 / 10		20 / 10	
					25 / 15	
P.V.R.			1.625 €	1.701 €	1.810 €	2.791 €

* Datos según zona climática cálida (Directiva ErP 206/2012).

** T: Cable de tierra.

(1) Se recomienda una distancia frigorífica total (vertical + horizontal) mínima de 3 metros



WIFI Integrado de Serie



Clase A+++



Movimiento Horiz. y Vert. de las lamas



3D Auto



Filtro Alergénico



Función Autolimpieza



Programador Semanal



Programador ON/OFF 24 horas



Función Sleep



Modo de Operación Silenciosa



Modo Nocturno



19dB



Bloqueo infantil del mando



Ajuste del brillo del LED



CALIDAD DEL AIRE



PREMIUM COLORES



LIMPIEZA DE FILTROS

Serie Global



SRK-ZTL-W Split pared 1x1 Inverter Bomba de calor



SRK-ZTL-W



SRC35ZTL-W



SRC50ZTL-W



SRC63,71ZTL-W

Conjunto		NUEVO	NUEVO	NUEVO	NUEVO	NUEVO	NUEVO	NUEVO	
		SRK15ZTL-W	SRK20ZTL-W	SRK25ZTL-W	SRK35ZTL-W	SRK50ZTL-W	SRK63ZTL-W	SRK71ZTL-W	
Ud. Interior		SRK15ZTL-W	SRK20ZTL-W	SRK25ZTL-W	SRK35ZTL-W	SRK50ZTL-W	SRK63ZTL-W	SRK71ZTL-W	
Ud. Exterior		SRC15ZTL-W	SRC20ZTL-W	SRC25ZTL-W	SRC35ZTL-W	SRC50ZTL-W	SRC63ZTL-W	SRC71ZTL-W	
Alimentación eléctrica / Intensidad máxima		I - 220V - 50 Hz / 9,0	I - 220V - 50 Hz / 9,0	I - 220V - 50 Hz / 9,0	I - 220V - 50 Hz / 9,0	I - 220V - 50 Hz / 14,5	I - 220V - 50 Hz / 17,0	I - 220V - 50 Hz / 17,0	
Capacidad	Frío	kW	0,7 - 1,5 - 2,5	0,7 - 2,0 - 2,8	0,8 - 2,5 - 3,2	0,8 - 3,5 - 3,7	1,3 - 5,0 - 5,3	1,2 - 6,3 - 7,1	1,2 - 7,1 - 7,3
	min-nom-máx.	kcal/h	602 - 1.290 - 2.150	602 - 1.720 - 2.408	688 - 2.150 - 2.752	688 - 3.010 - 3.182	1.118 - 4.300 - 4.558	1.032 - 5.418 - 6.106	1.032 - 6.106 - 6.278
	Calor	kW	0,9 - 2,0 - 4,1	0,9 - 2,7 - 4,2	1,0 - 3,0 - 4,8	1,0 - 3,8 - 4,9	1,3 - 5,8 - 6,3	1,0 - 7,1 - 8,5	1,1 - 8,0 - 9,1
Consumo (mín - nom - máx)	min-nom-máx.	kcal/h	774 - 1.720 - 3.526	774 - 2.322 - 3.612	860 - 2.580 - 4.128	860 - 3.268 - 4.214	1.118 - 4.988 - 5.418	860 - 6.106 - 7.310	946 - 6.880 - 7.826
	Frío	kW	0,20 - 0,35 - 0,85	0,20 - 0,51 - 0,92	0,19 - 0,58 - 0,95	0,19 - 1,05 - 1,30	0,29 - 1,59 - 1,77	0,27 - 1,84 - 2,43	0,28 - 2,45 - 2,67
Calor	0,21 - 0,42 - 1,39		0,21 - 0,64 - 1,40	0,21 - 0,66 - 1,48	0,21 - 0,90 - 1,50	0,27 - 1,62 - 2,04	0,25 - 2,01 - 2,89	0,26 - 2,37 - 3,30	
SEER (frío)			A++ (6,4)	A++ (6,7)	A++ (6,9)	A++ (6,5)	A++ (6,5)	A++ (7,5)	A++ (7,1)
SCOP (calor)*			A+++ (5,4)	A+++ (5,4)	A+++ (5,8)	A+++ (5,8)	A+++ (5,5)	A+++ (5,5)	A+++ (5,3)
EER / COP			A(4,29) / A(4,76)	A(3,92) / A(4,22)	A(4,31) / A(4,55)	A(3,33) / A(4,22)	B(3,14) / B(3,58)	A(3,42) / B(3,53)	C(2,90) / B(3,38)
Nivel sonoro (veloc. ultra-baja)	Frío (ud. interior/ud.exterior)	dB (A)	19 / 43	19 / 45	22 / 47	22 / 50	25 / 52	30 / 52	31 / 53
	Calor (ud. interior/ud.exterior)		19 / 44	19 / 46	22 / 46	22 / 50	25 / 53	32 / 54	33 / 54
Dimensiones (alto x ancho x fondo)	Ud. Interior	mm	294 x 798 x 210	294 x 798 x 210	294 x 798 x 210	294 x 798 x 210	294 x 798 x 210	294 x 998 x 230	294 x 998 x 230
	Ud. Exterior		540 x 645 x 275	540 x 645 x 275	540 x 645 x 275	540 x 645 x 275	595 x 780 x 290	640 x 800 x 290	640 x 800 x 290
Peso (ud.exterior)		kg	8,5 / 22,0	8,5 / 22,0	9,0 / 24,0	9,0 / 24,0	9,5 / 33,0	12,0 / 42,5	12,0 / 42,5
Caudal del aire	Ud. Interior (frío, veloc. alta) / Ud. Exterior (frío)	m³/h	570 / 1.314	594 / 1.422	600 / 1.368	624 / 1.524	750 / 2.136	1.020 / 2.580	1.050 / 2.580
	Tubería de refrigerante		pulgadas	Línea de líquido	1/4"	1/4"	1/4"	1/4"	1/4"
	Línea de gas	3/8"		3/8"	3/8"	3/8"	1/2"	1/2"	1/2"
Nº hilos de interconexión (sección en mm²)**			(3 x 1,5) + T	(3 x 1,5) + T	(3 x 1,5) + T	(3 x 1,5) + T	(3 x 1,5) + T	(3 x 1,5) + T	
Precarga de refrigerante	kg / longitud de línea que cubre la carga	kg / m	0,43 / 10	0,43 / 10	0,59 / 10	0,59 / 10	0,90 / 15	1,20 / 15	1,20 / 15
	Carga adicional de refrigerante		g/m de línea frigorífica	20	20	20	20	20	20
Distancias frigoríficas	Total Vert.+Horiz. (1) / Máx.Vertical	m	20	20	20	20	25	30	30
	Máx vertical		15	15	15	15	20	20	
	P.V.R		977 €	1.012 €	1.057 €	1.115 €	2.183 €	2.783 €	3.220 €

* Datos según zona climática cálida (Directiva ErP 206/2012).

** T: Cable de tierra.

(1) Se recomienda una distancia frigorífica total (vertical + horizontal) mínima de 3 metros



Serie Smart



SRK-ZSP-W / ZR-W Split pared 1x1 Inverter Bomba de calor



SRK25, 35, 45, 50ZSP-W



SRK63, 71, 80, 100ZR-W

Conjunto			SRK25ZSP-W	SRK35ZSP-W	SRK45ZSP-W	SRK50ZSP-W	SRK63ZR-W	SRK71ZR-W	SRK80ZR-W	SRK100ZR-W
Ud. Interior			SRK25ZSP-W	SRK35ZSP-W	SRK45ZSP-W	SRK50ZSP-W	SRK63ZR-W	SRK71ZR-W	SRK80ZR-W	SRK100ZR-W
Ud. Exterior			SRC25ZSP-W	SRC35ZSP-W	SRC45ZSP-W	SRC50ZSP-W	SRC63ZR-W	SRC71ZR-W	SRC80ZR-W	FDC100NP-W
Alimentación eléctrica / Intensidad máxima			I-220V.50Hz/9	I-220V.50Hz/9	I-220V.50Hz/14,5	I-220V-50 Hz / 9	I-220V.50Hz/14,5	I-220V.50Hz/17	I-220V.50Hz/17	I-220V.50Hz / 19
Capacidad	Frio (mín-nom-máx.)	KW	0,9 - 2,5 - 3,1	0,9 - 3,2 - 3,7	1,3 - 4,5 - 4,8	1,3 - 5,0 - 5,2	1,2 - 6,3 - 7,4	2,3 - 7,1 - 7,8	2,3 - 8,0 - 9,7	2,1 - 9,6 - 9,6
		kcal/h	774 - 2.150 - 2.666	774 - 2.752 - 3.182	1.118 - 3.870 - 4.128	1.118 - 4.300 - 4.472	1.032 - 5.418 - 6.364	1.978 - 6.106 - 6.708	1.978 - 6.880 - 8.342	1.806 - 8.256 - 8.256
Capacidad	Calor (mín-nom-máx.)	KW	1,0 - 2,8 - 4,1	1,0 - 3,6 - 4,6	1,2 - 5,0 - 5,8	1,2 - 5,6 - 5,8	0,8 - 7,1 - 9,3	2,0 - 8,0 - 10,8	2,1 - 9,0 - 11,2	1,7 - 10,0 - 10,4
		kcal/h	860 - 2.408 - 3.526	860 - 3.096 - 3.956	1.032 - 4.300 - 4.988	1.032 - 4.816 - 4.988	688 - 6.106 - 7.998	1.720 - 6.880 - 8.668	1.806 - 7.740 - 9.632	1.462 - 8.600 - 8.944
Consumo (mín-nom-máx.)	Frio	KW	0,2 - 0,71 - 1,01	0,2 - 0,91 - 1,32	0,29 - 1,35 - 1,71	0,29 - 1,74 - 1,86	0,2 - 1,63 - 2,5	0,48 - 1,93 - 2,4	0,48 - 2,09 - 3,2	3,1
	Calor	KW	0,2 - 0,69 - 1,43	0,2 - 0,93 - 1,43	0,27 - 1,36 - 1,84	0,27 - 1,66 - 1,84	0,16 - 1,64 - 2,8	0,4 - 1,95 - 3,6	0,4 - 2,27 - 3,5	2,8
SEER (frío)			A++ (6,8)	A++ (7,3)	A++ (6,3)	A++ (6,2)	A++ (8,1)	A++ (7,4)	A++ (7,4)	A++ (6,2)
SCOP (calor)*			A+++ (5,4)	A+++ (5,7)	A+++ (5,5)	A+++ (5,5)	A+++ (6,0)	A+++ (5,7)	A+++ (5,7)	A+ (4,2)
EER / COP			A(3,52) / A(4,05)	A(3,52) / A(3,87)	A (3,30) / A (3,68)	A(2,87) / A(3,37)	A(3,87) / A(4,33)	A(3,68) / A(4,10)	A(3,68) / A(4,10)	B(3,10) / B(3,57)
Nivel sonoro (veloc. ultra-baja)	Frio (ud.interior/ud. Exterior)	dB (A)	23 / 47	23 / 48	24 / 51	24 / 52	25 / 54	25 / 53	26 / 56	27 / 56
	Calor (ud.interior/ud. Exterior)		26 / 45	28 / 48	30 / 51	30 / 52	28 / 54	28 / 51	29 / 55	27 / 56
Dimensiones (alto x ancho x fondo)	Ud. Interior	mm	267 x 783 x 210	267 x 783 x 210	267 x 783 x 210	267 x 783 x 210	339 x 1197 x 262	339 x 1197 x 262	339 x 1197 x 262	339 x 1.197 x 262
	Ud. Exterior		540 x 645 x 275	540 x 645 x 275	595 x 780 x 290	595 x 780 x 290	640 x 800 x 290	750 x 880 x 340	750 x 880 x 340	750 x 880 x 340
Peso	Ud. Interior / Ud. Exterior	kg	7,0 / 26,5	7,0 / 28,5	7,5 / 36,0	7,5 / 36,0	15,5 / 45,0	15,5 / 56,0	16,5 / 57,0	16,5 / 57
Caudal de aire	Ud. Interior (frío, velocidad alta) / Ud. exterior	m³/h	600 / 1.422	570 / 1.368	540 / 2.136	594 / 2.262	1.230 / 2.490	1.230 / 3.300	1.410 / 3.780	1.470 / 3.780
Tubería de refrigerante	Línea de líquido	pulgadas	1/4"	1/4"	1/4"	1/4"	1/4"	1/4"	1/4"	1/4"
	Línea de gas		3/8"	3/8"	1/2"	1/2"	1/2"	5/8"	5/8"	5/8" (2)
Nº de hilos de interconexión (sección en mm²)**			(3 x 1,5)+T	(3 x 1,5)+T	(3 x 1,5)+T	(3 x 1,5) + T	(3 x 1,5)+T	(3 x 1,5)+T	(3 x 1,5)+T	1,7 / 15
Precarga de refrigerante	Carga / Longitud que cubre la carga	kg / m	0,55 / 10	0,68 / 15	1,10 / 15	1,10 / 15	1,25 / 15	1,50 / 15	1,60 / 15	20
Carga adicional de refrigerante (g/m de línea frigorífica)			20	No requerido	20	20	20	25	25	30
Distancias frigoríficas	Total Vert.+Horiz. ⁽¹⁾ / Máx.Vertical	m	15	15	25	25	30	30	30	20 / 20
	Máx vertical		10 / 10	10 / 10	15 / 15	15 / 15	10 / 10	20 / 20	20 / 20	20 / 20
P.V.R			871 €	930 €	1.513 €	1.674 €	2.216 €	2.564 €	2.902 €	4.188 €
P.V.R. WIFI SMART MHI (opcional)			115 €	115 €	115 €	115 €	115 €	115 €	115 €	115 €

* Datos según zona climática cálida (Directiva ErP 206/2012).

** T: Cable de tierra.

(1) Se recomienda una distancia frigorífica total (vertical + horizontal) mínima de 3 metros

(2) El modelo FDC100NP-W podrá funcionar con tuberías de 3/8" y 5/8" siempre y cuando la longitud de la tubería no exceda de los 12m. La carga adicional será de 60 g/m a partir de 6 m (hasta un máximo de 360 g)

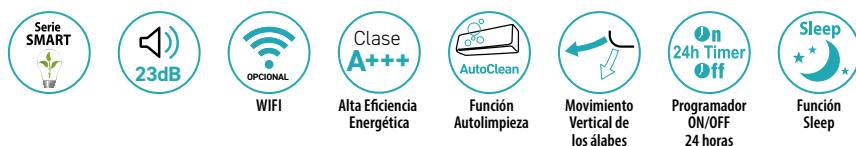

Serie Diamond



SRF-ZSX-W Split suelo 1x1 Hyperinverter Bomba de calor



SRF25, 35, 50ZS-W



Weekly Timer



SRC25, 35ZS-W2



SRC50ZSX-W2

Conjunto			SRF25ZS-W	SRF35ZS-W	SRF50ZSX-W
Ud. Interior			SRF25ZS-W	SRF35ZS-W	SRF50ZSX-W
Ud. Exterior			SRC25ZS-W2	SRC35ZS-W2	SRC50ZSX-W2
Alimentación eléctrica / Intensidad máxima			I - 220V - 50 Hz / 9	I - 220V - 50 Hz / 9	I - 220V - 50 Hz / 9
Capacidad	Frio (min-nom-máx.)	kW	0,9 - 2,5 - 3,1	0,9 - 3,5 - 4,1	1,1 - 5,0 - 5,6
		kcal/h	774 - 2.150 - 2.666	774 - 3.010 - 3.526	946 - 4.300 - 4.816
	Calor (min-nom-máx.)	kW	0,8 - 2,9 - 3,7	0,8 - 4,5 - 5,2	0,8 - 6,0 - 7,4
		kcal/h	688 - 2.494 - 3.182	688 - 3.870 - 4.472	688 - 5.160 - 6.364
Consumo (min-nom-máx.)	Frio	kW	0,19 - 0,59 - 0,89	0,18 - 0,82 - 1,33	0,19 - 1,32 - 1,90
	Calor		0,20 - 0,66 - 1,14	0,19 - 1,12 - 1,53	0,19 - 1,58 - 2,34
SEER (frío)			A ++ (7,4)	A ++ (8,1)	A ++ (7,5)
SCOP (calor)*			A +++ (5,7)	A +++ (5,9)	A +++ (5,6)
EER / COP			A(4,2) / A(4,4)	A(4,3) / A(4,0)	A(3,8) / A(3,8)
Nivel sonoro (veloc. ultra-baja)	Frio (ud.interior/ud. Exterior)	dB (A)	25 / 45	29 / 50	28 / 51
	Calor (ud.interior/ud. Exterior)		29 / 47	33 / 51	32 / 51
Dimensiones (alto x ancho x fondo)	Ud. Interior	mm	600 x 860 x 238	600 x 860 x 238	600 x 860 x 238
	Ud. Exterior		540 x 780 x 290	540 x 780 x 290	640 x 800 x 290
Peso	Ud. Interior / Ud. Exterior	kg	18 / 31	19 / 35	19 / 45
Caudal de aire	Ud. Interior (frío, velocidad alta) / Ud. exterior	m³/h	540 / 1.644	552 / 1.890	690 / 2.340
Tubería de refrigerante	Línea de líquido	pulgadas	1/4"	1/4"	1/4"
	Línea de gas		3/8"	3/8"	1/2"
Nº de hilos de interconexión (sección en mm²)**			(3 x 1,5) + T	(3 x 1,5) + T	(3 x 1,5) + T
Precarga de refrigerante	Carga / Longitud que cubre la carga	kg / m	0,6 / 10	0,8 / 15	1,3 / 15
Carga adicional de refrigerante (g/m de línea frigorífica)			20	20	20
Distancias frigoríficas	Total (Vertical + Horizontal)	m	20	20	30
	Máx vertical (Ud. Exterior encima) / Máx vertical (Ud. Exterior por debajo)		10 / 10	10 / 10	20 / 20
P.V.R.			2.041 €	2.314 €	3.002 €
P.V.R. WIFI WF-RAC (opcional)			146 €	146 €	146 €

* Datos según zona climática cálida (Directiva ErP 206/2012).

** T: Cable de tierra.



Filtro Alérgico



Función Autolimpieza



Programador Semanal



Programador ON/OFF 24 horas



Función Sleep



Modo de Operación Silenciosa



Modo Nocturno



19dB



Bloqueo infantil del mando



Ajuste del brillo del LED

Gama Doméstica **RAC Multis R32**

Una amplia gama que se adapta a las necesidades de su hogar buscando el máximo confort y ahorro energético.



Unidades Interiores Multi-Split



SRK-ZSX-WF



Mando inalámbrico incluido de serie Weekly Timer.
Posibilidad de mando por cable con el adaptador SC-BIKN-E



SRK-ZSX-WFT



SRK-ZSX-WFB



Serie DIAMOND SRK-ZSX-WF (-WFT / -WFB) Multi Split pared

Unidad Interior			SRK20ZSX-WF	SRK25ZSX-WF	SRK35ZSX-WF	SRK50ZSX-WF	SRK60ZSX-WF
Capacidad	Frío/Calor	kW	2,0 / 3,0	2,5 / 3,4	3,5 / 4,5	5,0 / 5,8	6,0 / 6,8
	Frío/Calor	kcal/h	1.720 / 2.580	2.150 / 2.924	3.010 / 3.870	4.300 / 4.986	5.160 / 5.848
Nivel sonoro	Frío (velocidad ultra-baja)	db (A)	19	19	19	22	22
Dimensiones (alto x ancho x fondo)		mm	305 x 920 x 220	305 x 920 x 220	305 x 920 x 220	305 x 920 x 220	305 x 920 x 220
Peso		kg	13	13	13	13	13
Tubería de refrigerante	Línea de líquido	Pulgadas	1/4"	1/4"	1/4"	1/4"	1/4"
	Línea de gas		3/8"	3/8"	3/8"	1/2"	1/2"
P.V.R. SRK-ZSX-W			824 €	837 €	945 €	1.173 €	1.479 €
P.V.R. SRK-ZSX-WT/WB			891 €	906 €	1.023 €	1.276 €	1.614 €

(1) Opcional: Posibilidad del mando por cable RC-E5 ó RC-EX3A con el adaptador SC-BIKN-E (307€).

(2) Modelos SRK-ZSX-WT: Titanium; SRK-ZSX-WB: blanco y negro. Solicitar la referencia correspondiente al realizar su pedido.



SRK-ZS-WF



Mando inalámbrico incluido de serie Weekly Timer.
Posibilidad de mando por cable con el adaptador SC-BIKN-E



SRK-ZS-WFT



SRK-ZS-WFB



Serie PREMIUM SRK-ZS-WF (-WFB,-WFT) / Multi Split pared

Unidad Interior			SRK15ZS-WF	SRK20ZS-WF	SRK25ZS-WF	SRK35ZS-WF	SRK50ZS-WF
Capacidad	Frío/Calor	kW	1,5 / 2,0	2,0 / 3,0	2,5 / 3,4	3,5 / 4,5	5,0 / 5,8
	Frío/Calor	kcal/h	1.290 / 1.720	1.720 / 2.680	2.150 / 2.924	3.010 / 3.870	4.300 / 4.988
Nivel sonoro	Frío (velocidad ultra-baja)	db (A)	19	19	19	19	22
Dimensiones (alto x ancho x fondo)		mm	290 x 870 x 230	290 x 870 x 230	290 x 870 x 230	290 x 870 x 230	290 x 870 x 230
Peso		kg	9,5	9,5	9,5	9,5	10
Tubería de refrigerante	Línea de líquido	Pulgadas	1/4"	1/4"	1/4"	1/4"	1/4"
	Línea de gas		3/8"	3/8"	3/8"	3/8"	1/2"
SRK-ZS-WF			609 €	661 €	725 €	810 €	1.009 €
SRK-ZS-WFT/WFB			658 €	713 €	783 €	877 €	1.096 €

(1) Opcional: Posibilidad del mando por cable RC-E5 ó RC-EX3A con el adaptador SC-BIKN-E (307€).

(2) Modelos SRK-ZS-WFT: Titanium; SRK-ZS-WFB: blanco y negro. Solicitar la referencia correspondiente al realizar su pedido.



SKM-ZSP-W



Mando inalámbrico incluido de serie.



SRK-ZR-W

Mando inalámbrico incluido de serie Weekly Timer.
Posibilidad de mando por cable con el adaptador SC-BIKN-E



Serie SMART SKM-ZSP-W, ZR-W / Multi Split pared

Unidad Interior			SKM15ZSP-W	SKM20ZSP-W	SKM25ZSP-W	SKM35ZSP-W	SRK71ZR-W	SRK80ZR-W
Capacidad	Frío/Calor	kW	1,5 / 2,0	2,0 / 3,0	2,5 / 3,4	3,5 / 4,5	7,1 / 8,0	8,0 / 9,0
	Frío/Calor	kcal/h	1.290 / 1.720	1.720 / 2.580	2.150 / 2.924	3.010 / 3.870	6.106 / 6.880	6.880 / 7.740
Nivel sonoro	Frío (velocidad ultra-baja)	db (A)	22	22	23	25	25	26
Dimensiones (alto x ancho x fondo)		mm	267 x 783 x 210	267 x 783 x 210	267 x 783 x 210	267 x 783 x 210	339 x 1.197 x 262	339 x 1.197 x 262
Peso		kg	7,5	7,5	7,5	7,5	15,5	16,5
Tubería de refrigerante	Línea de líquido	Pulgadas	1/4"	1/4"	1/4"	1/4"	1/4"	1/4"
	Línea de gas		3/8"	3/8"	3/8"	3/8"	5/8"	5/8"
P.V.R.			376 €	386 €	408 €	442 €	1.535 €	1.667 €
P.V.R. WIFI SMART MHI (opcional)			115 €	115 €	115 €	115 €	115 €	115 €



RC-EX3A (Opcional)
Control por cable



RC-E5 (De serie)
Control por cable



RCN-TC-5AW-E2 (Opcional)
Control inalámbrico

Serie FDTC-VH / Multi Split cassette 60 x 60 cm.

Unidad Interior			FDTC25VH	FDTC35VH	FDTC50VH	FDTC60VH
Capacidad	Frío/Calor	kW	2,5 / 3,4	3,5 / 4,5	5,0 / 5,8	6,0 / 6,8
	Frío/Calor	kcal/h	2.150 / 2.924	3.010 / 3.870	4.300 / 4.988	5.160 / 5.848
Nivel sonoro	Frío (velocidad baja)	db (A)	27	29	27	31
Dimensiones (alto x ancho x fondo)	Unidad	mm	248 x 570 x 570	248 x 570 x 570	248 x 570 x 570	248 x 570 x 570
	Panel	mm	10 x 620 x 620	10 x 620 x 620	10 x 620 x 620	10 x 620 x 620
Peso unidad / panel		kg	14 / 2,5	14 / 2,5	14 / 2,5	14 / 2,5
Tubería de refrigerante	Línea de líquido	Pulgadas	1/4"	1/4"	1/4"	1/4"
	Línea de gas		3/8"	3/8"	1/2"	1/2"
P.V.R.			1.179 €	1.267 €	1.403 €	1.968 €

20 cm.



Mando inalámbrico incluido de serie Weekly Timer.
Posibilidad de mando por cable con el adaptador SC-BIKN-E

Control por cable (opcional)



RC-EX3A

RC-E5

Incluye bomba de drenaje

Opcionales

Kit para toma de aire (UT-BAT1EF) ① + ②

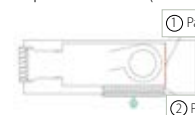

Serie SRR-ZS-W / Multi Split conductos

Unidad Interior			SRR25ZS-W	SRR35ZS-W	SRR50ZS-W	SRR60ZS-W
Capacidad	Frío/Calor	kW	2,5 / 3,4	3,5 / 4,5	5,0 / 5,8	6,0 / 6,8
	Frío/Calor	kcal/h	2.150 / 2.924	3.010 / 3.870	4.300 / 4.986	5.160 / 5.848
Nivel sonoro	Frío (velocidad baja)	db (A)	24	25	29	30
Dimensiones (alto x ancho x fondo)		mm	200 x 750 x 500	200 x 750 x 500	200 x 950 x 500	200 x 950 x 500
Peso		kg	20,5	20,5	24	24
Presión estática con filtro limpio		Pa (mm.ca.)	35 (3,5)	35 (3,5)	50 (5)	50 (5)
Tubería de refrigerante	Línea de líquido	Pulgadas	1/4"	1/4"	1/4"	1/4"
	Línea de gas		3/8"	3/8"	1/2"	1/2"
P.V.R.			843 €	930 €	1.004 €	1.153 €

(1) Opcional: Posibilidad del mando por cable RC-E5 ó RC-EX3A con el adaptador SC-BIKN-E (307€).

28 cm.



FDUM-VH

Control por cable



RC-EX3A (Opcional)



RC-E5 (De serie)

Control Inalámbrico



RCN-KIT4 - E2 (Opcional)

Incluye bomba de drenaje



FDE-VH

Control Inalámbrico



RCN-E-E3 (Opcional)



RC-EX3A (Opcional)



RC-E5 (De serie)

Serie Multi Split conductos FDUM/Multi Split Techo FDE

Unidad Interior			FDUM50VH	FDE50VH
Capacidad	Frío/Calor	kW	5,0 / 5,8	5,0 / 5,8
	Frío/Calor	kcal/h	4.300 / 4.988	4.300 / 4.988
Nivel sonoro	Frío (velocidad baja)	db (A)	26	31
Dimensiones (alto x ancho x fondo)		mm	280 x 750 x 635	210 x 1070 x 690
Peso		kg	29	28
Presión estática con filtro limpio		Pa (mm.ca.)	35 (3,5) / 100 (10)	-
Tubería de refrigerante	Línea de líquido	Pulgadas	1/4"	1/4"
	Línea de gas		1/2"	1/2"
P.V.R.			1.078 €	1.254 €



Mando inalámbrico incluido de serie Weekly Timer. Posibilidad de mando por cable RC-E5 con el adaptador SC-BIKN-E

Serie DIAMOND SRF-ZS-W / Multi Split suelo

Unidad Interior			SRF25ZS-W	SRF35ZS-W	SRF50ZSX-W
Capacidad	Frío/Calor	kW	2,5 / 3,4	3,5 / 4,5	5,0 / 5,8
	Frío/Calor	kcal/h	2.150 / 2.924	3.010 / 3.870	4.300 / 4.988
Nivel sonoro veloc. Ultra - baja	Unidad Interior (Frío / Calor)	dB(A)	50 / 51	51 / 52	58 / 58
Caudal del aire	Unidad Interior (Frío / Calor)	m³/h	348 / 396	384 / 444	396 / 456
Dimensiones (alto x ancho x fondo)	Ud. Interior	mm	600 x 860 x 238	600 x 860 x 238	600 x 860 x 238
Peso	Ud. Interior / Ud. Exterior	kg	18	19	19
Tubería de refrigerante	Línea de líquido	Pulgadas	1/4"	1/4"	1/4"
	Línea de gas		3/8"	3/8"	1/2"
P.V.R.			958 €	1.025 €	1.085 €

(1) Opcional: Posibilidad del mando por cable RC-E5 con el adaptador SC-BIKN-E (307€).

Unidades Exteriores Multi-Split

SCM/Uds. Exteriores Multi-Split 2x1, 3x1 Inverter Bomba de calor



SCM30, 40, 45ZS-W



SCM41, 50, 60ZS-W



Ud. Exterior		NUEVO			NUEVO				
		SCM30ZS-W	SCM40ZS-W	SCM45ZS-W	SCM41ZS-W	SCM50ZS-W	SCM60ZS-W		
Combinación		2x1	2x1	2x1	3x1	3x1	3x1		
Número de unidades a conectar		2	2	2	Min. 2 - Máx. 3	Min. 2 - Máx. 3	Min. 2 - Máx. 3		
Potencia conectable		kW	Min. 3,0 - Máx. 5,0	Min. 4,0 - Máx. 6,0	Min. 4,5 - Máx. 7,0	Min. 4,0 - Máx. 8,5	Min. 4,0 - Máx. 11,0		
Alimentación eléctrica			I - 220V - 50 Hz	I-220 V. 50Hz.	I-220 V. 50Hz.	I - 220V - 50 Hz	I-220 V. 50Hz.		
Intensidad nominal		Frío/Calor	A	2,7 / 3,5	3,7 / 3,8	4,5 / 4,9	3,4 / 3,8	4,7 / 5,4	6,8 / 7,1
Capacidad	Frío (mín-nom-máx.)	kW	1,4 - 3,0 - 5,0	1,5 - 4 - 5,9	1,5 - 4,5 - 6,4	1,4 - 4,0 - 6,3	1,7 - 5,0 - 7,1	1,7 - 6,0 - 7,5	
		kcal/h	1.204 - 2.580 - 4.300	1.290 - 3.440 - 5.074	1.290 - 3.870 - 5.504	1.204 - 3.440 - 5.418	1.462 - 4.300 - 6.106	1.462 - 5.160 - 6.450	
Capacidad	Calor (mín-nom-máx.)	kW	1,0 - 4,0 - 5,7	1,0 - 4,5 - 6,3	1,0 - 5,3 - 6,5	1,0 - 4,5 - 6,9	1,0 - 6 - 7,5	1,0 - 6,8 - 7,8	
		kcal/h	860 - 3.440 - 4.902	860 - 3.870 - 5.418	860 - 4.558 - 5.590	860 - 3.870 - 5.934	860 - 5.160 - 6.450	860 - 5.848 - 6.710	
Consumo nominal		Frío/ Calor	kW	0,52 / 0,74	0,80 / 0,83	0,96 / 1,06	0,72 / 0,81	1,02 / 1,16	1,32 / 1,40
Nivel sonoro		Frío/ Calor	dB (A)	49 / 51	49 / 51	50 / 52	49 / 52	49 / 52	50 / 52
Dimensiones (alto x ancho x fondo)		mm	595 x 780 x 290	595 x 780 x 290	595 x 780 x 290	640 x 850 x 290	640 x 850 x 290	640 x 850 x 290	
Peso		kg	35,5	40	40	42,5	48,5	48,5	
Caudal de aire		Frío	m³/h	1.950	1.950	1.950	2.460	2.460	2.460
Tubería de refrigerante		Línea de líquido / gas ⁽¹⁾	pulgadas	(1/4" - 3/8") x 2	(1/4" - 3/8") x 2	(1/4" - 3/8") x 2	(1/4" - 3/8") x 3	(1/4" - 3/8") x 3	(1/4" - 3/8") x 3
Precarga de refrigerante R32		kg / Longitud de línea que cubre la carga (m)		1,25 / 30	1,4 / 20	1,4 / 20	1,60 / 40	1,8 / 40	1,8 / 40
Carga adicional de refrigerante R32		grs/m de línea frigorífica		No requerido	20	20	No requerido	No requerido	No requerido
Unidades interiores compatibles	SRK-ZSX-W (-WB, -WT)			-	20, 25, 35	20, 25, 35	-	20, 25, 35, 50	20, 25, 35, 50, 60
	SRK-ZS-W(F) -W(F)B, W(F)T			15 (-WF), 20, 25	20, 25, 35	20, 25, 35	15 (-WF), 20, 25, 35	20, 25, 35, 50	20, 25, 35, 50
	SKM-ZSP-W			15, 20, 25	20, 25, 35	20, 25, 35	15, 20, 25, 35	20, 25, 35	20, 25, 35
	SRK-ZR-W			-	-	-	-	-	-
	FDTC-VH			-	25, 35	25, 35	-	25, 35, 50	25, 35, 50, 60
	SRR-ZS-W			-	25, 35	25, 35	-	25, 35, 50	25, 35, 50, 60
	FDUM-VH			-	-	-	-	50	50
	FDE-VH			-	-	-	-	50	50
SRF-ZS-W			-	25, 35	25, 35	-	25, 35, 50	25, 35, 50	
P.V.R				1.344 €	1.384 €	1.553 €	1.777 €	1.830 €	2.413 €

Notas: (1) Con adaptadores para transformar de 3/8" a 1/2" para las uds. exteriores SCM50 y SCM60.

(2) Las ud. interiores SRK15ZS-W y SKM15ZSP-W solo son compatibles con las uds. exteriores SCM30ZS-W y SCM41ZS-W

SCM/Uds. Exteriores Multi-Split 4x1, 5x1 y 6x1 Inverter Bomba de calor



SCM71, 80ZS-W



SCM100ZS-W



SCM125ZM-S



Ud. Exterior			SCM71ZS-W	SCM80ZS-W	SCM100ZS-W	SCM125ZM-S
Combinación			4x1	4x1	5x1	6x1
Número de unidades a conectar			Min. 2 - Máx. 4	Min. 2 - Máx. 4	Min. 2 - Máx. 5 ⁽³⁾	Min. 4 - Máx. 6 ⁽⁴⁾
Potencia conectable			Min. 7,0 - Máx. 12,5	Min. 8,0 - Máx. 13,5	Min. 9,0 - Máx. 16,0	Min. 12,5 - Máx. 19,5
Alimentación eléctrica			I-220 V. 50Hz.	I-220 V. 50Hz.	I - 220V - 50 Hz	I-220 V. 50Hz.
Intensidad nominal	Frío/Calor	A	6,5 / 8,1	7,8 / 9,0	12,4 / 10,9	17 / 14,1
	Frío (mín-nom-máx.)	kW	1,8 - 7,1 - 8,8	1,8 - 8,0 - 9,2	1,7 - 10,0 - 11,5	1,8 - 12,5 - 14,0
Capacidad	Frío (mín-nom-máx.)	kcal/h	1.548 - 6.106 - 7.568	1.548 - 6.880 - 7.912	1.462 - 8.600 - 9.890	1.550 - 10.750 - 12.040
	Calor (mín-nom-máx.)	kW	1,1 - 8,6 - 9,4	1,1 - 9,3 - 9,8	9,0 - 10,5 - 11,5	1,5 - 13,5 - 14,0
Consumo nominal	Frío/ Calor	kW	1,42 / 1,75	1,70 / 1,95	2,70 / 2,38	3,9 / 3,25
	Frío/ Calor	kcal/h	946 - 7.396 - 8.084	946 - 7.998 - 8.428	7.740 - 9.030 - 9.890	1.290 - 11.610 - 12.040
Nivel sonoro	Frío/ Calor	dB (A)	50 / 54	54 / 54	54 / 59	57 / 60
Dimensiones (alto x ancho x fondo)		mm	750 x 880 x 340	750 x 880 x 340	945 x 970 x 370	945 x 970 x 370
Peso		kg	61	61	73	92
Caudal de aire	Frío	m³/h	3.000	3.360	4.500	4.500
Tubería de refrigerante	Línea de líquido / gas ⁽¹⁾	pulgadas	(1/4" - 3/8") x 4	(1/4" - 3/8") x 4	(1/4" - 3/8") x 5	(1/4" - 3/8") x 6
Precarga de refrigerante R32	kg / Longitud de línea que cubre la carga (m)		2,55 / 30	2,55 / 30	2,98 / 40	6,00/ 50 ⁽²⁾
Carga adicional de refrigerante R32	grs/m de línea frigorífica		20	20	20	20 ⁽²⁾
Unidades interiores compatibles	SRK-ZSX-W (-WB, -WT)		20, 25, 35, 50, 60	20, 25, 35, 50, 60	20, 25, 35, 50, 60	20, 25, 35, 50, 60
	SRK-ZS-W (-WB, -WT)		20, 25, 35, 50	20, 25, 35, 50	20, 25, 35, 50	20, 25, 35, 50
	SKM-ZSP-W		20, 25, 35	20, 25, 35	20, 25, 35	-
	SRK-ZR-W		71	71	71, 80	71
	FDTC-VH		25, 35, 50, 60	25, 35, 50, 60	25, 35, 50, 60	25, 35, 50, 60
	SRR-ZS-W		25, 35, 50, 60	25, 35, 50, 60	25, 35, 50, 60	25, 35, 50, 60
	FDUM-VH		50	50	50	50
	FDE-VH		50	50	50	50
	SRF-ZS-W		25, 35, 50	25, 35, 50	25, 35, 50	25, 35, 50
P.V.R.			3.539 €	4.085 €	5.103 €	5.418 €

Notas: (1) Con adaptadores para transformar de 3/8" a 1/2".

(2) Refrigerante R410A

(3) Las combinaciones con 2 unidades interiores o 5 unidades interiores son limitadas. Consultar combinaciones restringidas.

(4) Pueden conectarse 3 unidades interiores, para combinaciones con las series SRK-ZSX, SRK71ZR, FDE50VH. Pueden conectarse 2 interiores SRK71ZR + SRK71ZR

Precios Controles	P.V.R.
Control inalámbrico (Modelos SRK y SRR)	Incluido de serie
Control por cable RC-E5 ⁽¹⁾ + SC-BIKN-E	152 € + 307 €
Control inalámbrico RCN-TC-5AW-E2 ⁽²⁾ (Modelo FDTC)	126 €
Control inalámbrico RCN-KIT4-E2 ⁽²⁾ (Modelo FDUM)	333 €
Control inalámbrico RCN-E-E3 ⁽²⁾ (Modelo FDE)	12 €
Control por cable RCH-E3 ⁽²⁾	-

Notas:

(1) Especificarlo al realizar su pedido. Añadir el adaptador SC-BIKN-E a los modelos SRK y SRR para conectar el mando por cable.

(2) P.V.R. final después de descontar el mando RC-E5.

GAMA Multi-Split



Unidades Interiores			Unidades Exteriores								R410A		
			2x1	2x1	3x1	2x1	3x1	3x1	4x1	4x1	5x1	6x1	
			NUEVO		NUEVO								
			SCM30ZS-W	SCM40ZS-W	SCM41ZS-W	SCM45ZS-W	SCM50ZS-W	SCM60ZS-W	SCM71ZS-W	SCM80ZS-W	SCM100ZS-W	SCM125ZM	
Diamond			SRK20ZSX-WF	•			•	•	•	•	•	•	
			SRK25ZSX-WF		•		•	•	•	•	•	•	•
			SRK35ZSX-WF		•		•	•	•	•	•	•	•
			SRK50ZSX-WF					•	•	•	•	•	•
			SRK60ZSX-WF						•	•	•	•	•
Premium			NUEVO SRK15ZS-WF	•		•							
			SRK20ZS-WF	•	•	•	•	•	•	•			•
			SRK25ZS-WF	•	•	•	•	•	•	•	•	•	•
			SRK35ZS-WF		•	•	•	•	•	•	•	•	•
			SRK50ZS-WF					•	•	•	•	•	•
Smart			NUEVO SKM15ZSP-W	•		•							
			SKM20ZSP-W	•	•	•	•	•	•	•	•	•	
			SKM25ZSP-W	•	•	•	•	•	•	•	•	•	
			SKM35ZSP-W		•	•	•	•	•	•	•	•	
			SRK71ZR-W							•	•	•	•
SRK80ZR-W									•				
Cassette			FDTC25VH		•		•	•	•	•	•	•	
			FDTC35VH		•		•	•	•	•	•	•	
			FDTC50VH					•	•	•	•	•	
			FDTC60VH					•	•	•	•	•	
Conductos			SRR25ZS-W		•		•	•	•	•	•	•	
			SRR35ZS-W		•		•	•	•	•	•	•	
			SRR50ZS-W					•	•	•	•	•	
			SRR60ZS-W						•	•	•	•	
Conductos media presión			FDUM50VH					•	•	•	•		
Techo			FDE50VH					•	•	•	•		
Suelo			SRF25ZS-W		•		•	•	•	•	•	•	
			SRF35ZS-W		•		•	•	•	•	•	•	
			SRF50ZSX-W					•	•	•	•	•	

Longitud de tuberías

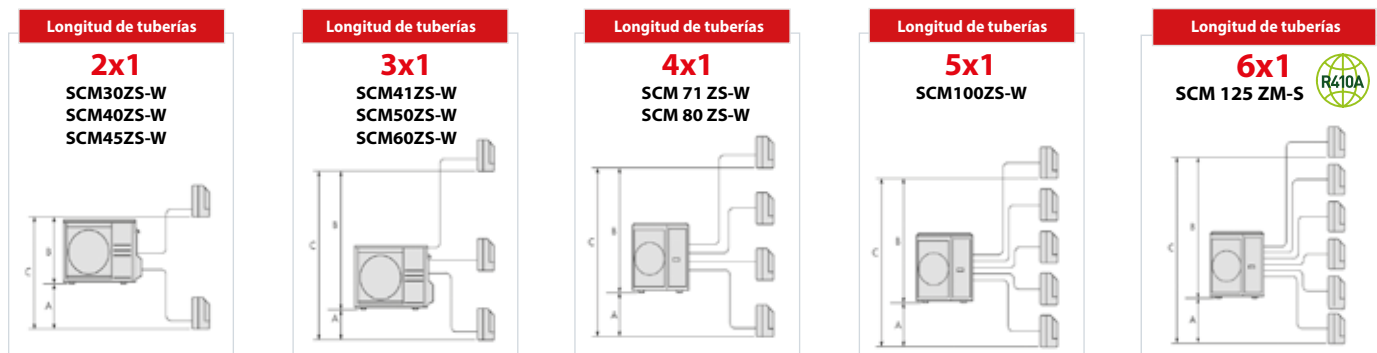

Longitudes máximas recomendadas

		SCM30ZS-W	SCM40/45ZS-W	SCM41,50,60ZS-W	SCM71/80ZS-W	SCM100ZS-W	SCM125ZM-S
Longitud Máx. entre ud. exterior y ud. interior		25	25	25	25	25	25
Longitud Total para todas las habitaciones		30	30	40	70	75	90
Distancia en vertical	Cota A	15	15	15	20	20	20
Distancia en vertical	Cota B	15	15	15	20	20	20
Distancia entre unidades interiores	Cota C	25	25	25	25	25	25
Longitud precargada y carga adicional por metro	m/g	30/-	20/20	40/-	30/20	40/20	50 / 20

Versatilidad de sistemas de control

Los sistemas de control de las series Multi-split cassette, conductos, pared y techo son muy versátiles y se adaptan a cada necesidad concreta:

- **Control inalámbrico individual** para los modelos SRK, SKM y SRR de serie
- **Control por cable individual** para los modelos FDTC, FDUM y FDE de serie (1)

(1) Para otro modelo de mando diferente al incluido de serie, solicitarlo al realizar su pedido.

Para modelos SRK-ZSX-W, ZS-W, ZR-W (Split pared), SRF-ZS-W (Split suelo) y SRR-ZS-W (Split conductos) es necesario el adaptador SC-BIKN-E (307€).

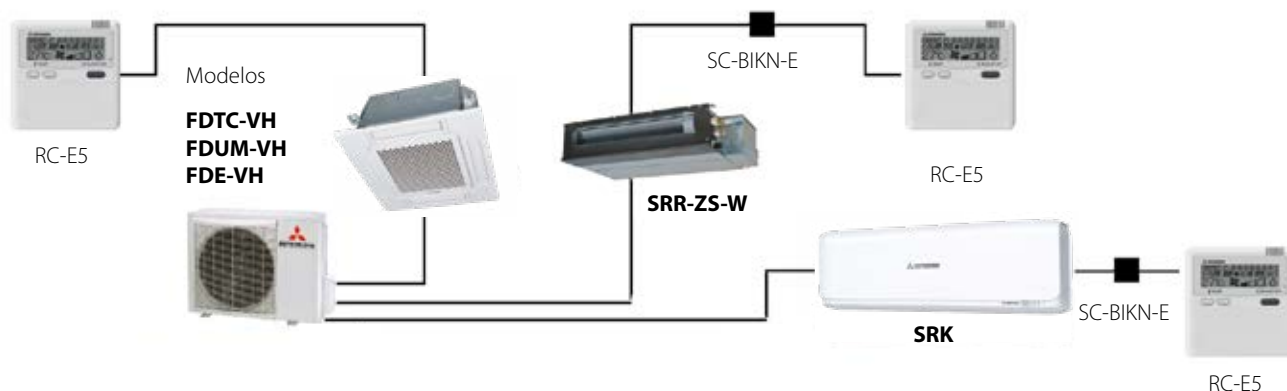

Gama Multi-Split 2x1



Combinaciones SCM30ZS-W Multi-split 3x1 / Ciclo de Refrigeración

Combinación unidades interiores		Capacidad de refrigeración (kW)					Consumo (W)		
		Capacidad de refrigeración (kW)		Capacidad total (kW)			Min.	Med.	Max.
		Unidad A	Unidad B	Min.	Med.	Max.			
Cuando funciona 1 unidad	15	1,50	-	1,4	1,5	2,2	320	350	710
	20	2,00	-	1,4	2,0	2,9	320	510	930
	25	2,50	-	1,4	2,5	3,1	320	710	990
Combinación de 2 unidades	15 + 15	1,50	1,50	1,6	3,0	4,4	320	520	1280
	15 + 20	1,29	1,71	1,6	3,0	4,9	320	520	1520
	15 + 25	1,13	1,88	1,6	3,0	5,0	320	520	1600
	20 + 20	1,50	1,50	1,6	3,0	5,0	320	520	1600
	20 + 25	1,33	1,67	1,6	3,0	5,0	320	520	1600
	25 + 25	1,50	1,50	1,6	3,0	5,0	320	520	1600

Combinaciones SCM30ZS-W Multi-split 3x1 / Ciclo de Calefacción

Combinación unidades interiores		Capacidad de calefacción (kW)					Consumo (W)		
		Capacidad de calefacción (kW)		Capacidad total (kW)			Min.	Med.	Max.
		Unidad A	Unidad B	Min.	Med.	Max.			
Cuando funciona 1 unidad	15	2,0	-	1,0	2,0	3,2	250	510	940
	20	3,0	-	1,0	3,0	4,3	250	780	1260
	25	3,4	-	1,0	3,4	4,5	250	910	1310
Combinación de 2 unidades	15 + 15	2,00	2,00	1,1	4,0	5,7	250	740	1490
	15 + 20	1,71	2,29	1,1	4,0	5,7	250	740	1490
	15 + 25	1,50	2,50	1,1	4,0	5,7	250	740	1490
	20 + 20	2,00	2,00	1,1	4,0	5,7	250	740	1490
	20 + 25	1,78	2,22	1,1	4,0	5,7	250	740	1490
	25 + 25	2,00	2,00	1,1	4,0	5,7	250	740	1490

* Número de unidades interiores a conectar: ver pág. 94

Gama Multi-Split 2x1

Combinaciones SCM40ZS-W Multi-split 2x1 / Ciclo de Refrigeración

Combinación unidades interiores		Capacidad de refrigeración (kW)					Consumo (W)		
		Capacidad de refrigeración (kW)		Capacidad total (kW)			Min.	Med.	Max.
		Unidad A	Unidad B	Min.	Med.	Max.			
Cuando funciona 1 unidad	20	2,00	-	1,5	2,0	3,1	340	510	990
	25	2,50	-	1,5	2,5	3,4	340	710	1120
	35	3,50	-	1,5	3,5	4,1	340	1190	1570
Combinación de 2 unidades	20 + 20	2,00	2,00	1,7	4,0	5,4	340	1000	1920
	20 + 25	1,78	2,22	1,7	4,0	5,6	340	1000	2100
	20 + 35	1,45	2,55	1,7	4,0	5,6	340	1000	2100
	25 + 25	2,00	2,00	1,7	4,0	5,6	340	1000	2100
	25 + 35	1,67	2,33	1,7	4,0	5,6	340	1000	2100

Combinaciones SCM40ZS-W Multi-split 2x1 / Ciclo de Calefacción

Combinación unidades interiores		Capacidad de calefacción (kW)					Consumo (W)		
		Capacidad de calefacción (kW)		Capacidad total (kW)			Min.	Med.	Max.
		Unidad A	Unidad B	Min.	Med.	Max.			
Cuando funciona 1 unidad	20	3,00	-	1,0	3,0	3,5	250	780	940
	25	3,40	-	1,0	3,4	4,0	250	910	1120
	35	4,50	-	1,0	4,5	4,8	250	1310	1350
Combinación de 2 unidades	20 + 20	2,25	2,25	1,2	4,5	5,5	250	990	1270
	20 + 25	2,00	2,50	1,2	4,5	6,3	250	990	1630
	20 + 35	1,64	2,86	1,2	4,5	6,3	250	990	1630
	25 + 25	2,25	2,25	1,2	4,5	6,3	250	990	1630
	25 + 35	1,88	2,63	1,2	4,5	6,3	250	990	1630

Combinaciones SCM45ZS-W Multi-split 2x1 / Ciclo de Refrigeración

Combinación unidades interiores		Capacidad de refrigeración (kW)					Consumo (W)		
		Capacidad de refrigeración (kW)		Capacidad total (kW)			Min.	Med.	Max.
		Unidad A	Unidad B	Min.	Med.	Max.			
Cuando funciona 1 unidad	20	2,00	-	1,5	2,0	3,1	340	510	990
	25	2,50	-	1,5	2,5	3,4	340	710	1120
	35	3,50	-	1,5	3,5	4,1	340	1190	1570
Combinación de 2 unidades	20 + 20	2,00	2,00	1,7	4,0	5,4	340	1050	1920
	20 + 25	2,00	2,50	1,7	4,5	5,6	340	1200	2300
	20 + 35	1,64	2,86	1,7	4,5	5,6	340	1200	2300
	25 + 25	2,25	2,25	1,7	4,5	5,6	340	1200	2300
	25 + 35	1,88	2,63	1,7	4,5	5,6	340	1200	2300
	35 + 35	2,25	2,25	1,7	4,5	5,6	340	1200	2300

Combinaciones SCM45ZS-W Multi-split 2x1 / Ciclo de Calefacción

Combinación unidades interiores		Capacidad de calefacción (kW)					Consumo (W)		
		Capacidad de calefacción (kW)		Capacidad total (kW)			Min.	Med.	Max.
		Unidad A	Unidad B	Min.	Med.	Max.			
Cuando funciona 1 unidad	20	3,00	-	1,0	3,0	3,5	250	780	940
	25	3,40	-	1,0	3,4	4,0	250	910	1120
	35	4,50	-	1,0	4,5	4,8	250	1310	1350
Combinación de 2 unidades	20 + 20	2,25	2,25	1,2	4,5	5,5	250	990	1270
	20 + 25	2,36	2,94	1,2	5,3	6,5	250	1280	1630
	20 + 35	1,93	3,37	1,2	5,3	6,5	250	1280	1630
	25 + 25	2,65	2,65	1,2	5,3	6,5	250	1280	1630
	25 + 35	2,21	3,09	1,2	5,3	6,5	250	1280	1630
	35 + 35	2,65	2,65	1,2	5,3	6,5	250	1280	1630

* Número de unidades interiores a conectar: ver pág. 94

Gama Multi-Split 3x1



Combinaciones SCM41ZS-W Multi-split 3x1 / Ciclo de Refrigeración

Combinación unidades interiores		Capacidad de refrigeración (kW)						Consumo (W)		
		Capacidad de refrigeración (kW)			Capacidad total (kW)			Min.	Med.	Max.
		Unidad A	Unidad B	Unidad C	Min.	Med.	Max.			
Cuando funciona 1 unidad	15	1,50	-	-	1,4	1,5	2,2	320	360	740
	20	2,00	-	-	1,4	2,0	2,9	320	530	970
	25	2,50	-	-	1,4	2,5	3,1	320	730	1040
	35	3,50	-	-	1,4	3,5	4,0	320	1120	1330
Combinación de 2 unidades	15 + 15	1,50	1,50	-	1,5	3,0	4,9	320	550	1400
	15 + 20	1,50	2,00	-	1,5	3,5	5,5	320	700	1600
	15 + 25	1,50	2,50	-	1,5	4,0	5,7	320	910	1650
	15 + 35	1,20	2,80	-	1,5	4,0	5,7	320	910	1650
	20 + 20	2,00	2,00	-	1,5	4,0	5,7	320	910	1650
	20 + 25	1,78	2,22	-	1,5	4,0	5,7	320	910	1650
	20 + 35	1,45	2,55	-	1,5	4,0	5,7	320	910	1650
	25 + 25	2,00	2,00	-	1,5	4,0	5,7	320	910	1650
Combinación de 3 unidades	25 + 35	1,70	2,30	-	1,5	4,0	5,7	320	910	1650
	35 + 35	2,00	2,00	-	1,5	4,0	5,7	320	910	1650
	15 + 15 + 15	1,33	1,33	1,33	1,6	4,0	6,3	320	720	1650
	15 + 15 + 20	1,20	1,20	1,60	1,6	4,0	6,3	320	720	1650
	15 + 15 + 25	1,09	1,09	1,82	1,6	4,0	6,3	320	720	1650
	15 + 15 + 35	0,92	0,92	2,15	1,6	4,0	6,3	320	720	1650
	15 + 20 + 20	1,09	1,45	1,45	1,6	4,0	6,3	320	720	1650
	15 + 20 + 25	1,00	1,33	1,67	1,6	4,0	6,3	320	720	1650
	15 + 20 + 35	0,86	1,14	2,00	1,6	4,0	6,3	320	720	1650
	20 + 20 + 20	1,33	1,33	1,33	1,6	4,0	6,3	320	720	1650
20 + 20 + 25	1,23	1,23	1,54	1,6	4,0	6,3	320	720	1650	
20 + 25 + 25	1,14	1,43	1,43	1,6	4,0	6,3	320	720	1650	

Combinaciones SCM41ZS-W Multi-split 3x1 / Ciclo de Calefacción

Combinación unidades interiores		Capacidad de calefacción (kW)						Consumo (W)		
		Capacidad de calefacción (kW)			Capacidad total (kW)			Min.	Med.	Max.
		Unidad A	Unidad B	Unidad C	Min.	Med.	Max.			
Cuando funciona 1 unidad	15	2,00	-	-	1,0	2,0	3,2	250	550	990
	20	3,00	-	-	1,0	3,0	4,3	250	870	1330
	25	3,40	-	-	1,0	3,4	4,5	250	1010	1390
	35	4,50	-	-	1,0	4,5	5,0	250	1390	1550
Combinación de 2 unidades	15 + 15	1,70	1,70	-	1,1	3,4	6,6	250	700	1580
	15 + 20	1,67	2,23	-	1,1	3,9	6,6	250	840	1580
	15 + 25	1,69	2,81	-	1,1	4,5	6,6	250	1020	1580
	15 + 35	1,35	3,15	-	1,1	4,5	6,6	250	1020	1580
	20 + 20	2,25	2,25	-	1,1	4,5	6,6	250	1020	1580
	20 + 25	2,00	2,50	-	1,1	4,5	6,6	250	1020	1580
	20 + 35	1,64	2,86	-	1,1	4,5	6,6	250	1020	1580
	25 + 25	2,25	2,25	-	1,1	4,5	6,6	250	1020	1580
	25 + 35	1,88	2,63	-	1,1	4,5	6,6	250	1020	1580
Combinación de 3 unidades	35 + 35	2,25	2,25	-	1,1	4,5	6,6	250	1020	1580
	15 + 15 + 15	1,50	1,50	1,50	1,2	4,5	6,9	250	810	1580
	15 + 15 + 20	1,35	1,35	1,80	1,2	4,5	6,9	250	810	1580
	15 + 15 + 25	1,23	1,23	2,05	1,2	4,5	6,9	250	810	1580
	15 + 15 + 35	1,04	1,04	2,42	1,2	4,5	6,9	250	810	1580
	15 + 20 + 20	1,23	1,64	1,64	1,2	4,5	6,9	250	810	1580
	15 + 20 + 25	1,13	1,50	1,88	1,2	4,5	6,9	250	810	1580
	15 + 20 + 35	0,96	1,29	2,25	1,2	4,5	6,9	250	810	1580
	20 + 20 + 20	1,50	1,50	1,50	1,2	4,5	6,9	250	810	1580
	20 + 20 + 25	1,38	1,38	1,73	1,2	4,5	6,9	250	810	1580
20 + 25 + 25	1,29	1,61	1,61	1,2	4,5	6,9	250	810	1580	

* Número de unidades interiores a conectar: ver pág. 94

Gama Multi-Split 3x1

Combinaciones SCM50ZS-W Multi-split 3x1 / Ciclo de Refrigeración

Combinación unidades interiores		Capacidad de refrigeración (kW)						Consumo (W)		
		Capacidad de refrigeración (kW)			Capacidad total (kW)			Min.	Med.	Max.
		Unidad A	Unidad B	Unidad C	Min.	Med.	Max.			
Cuando funciona 1 unidad	20	2,00	-	-	1,7	2,0	2,7	430	530	900
	25	2,50	-	-	1,7	2,5	3,2	430	730	1070
	35	3,50	-	-	1,7	3,5	3,7	430	1120	1230
	50	5,00	-	-	1,7	5,0	5,3	430	1710	2000
Combinación de 2 unidades	20 + 20	2,0	2,0	-	1,8	4,0	5,6	390	950	1800
	20 + 25	2,0	2,5	-	1,8	4,5	5,8	390	1110	1980
	20 + 35	1,8	3,2	-	1,8	5,0	6,3	390	1350	2150
	20 + 50	1,4	3,6	-	1,8	5,0	6,3	390	1350	2150
	25 + 25	2,5	2,5	-	1,8	5,0	6,3	390	1350	2150
	25 + 35	2,1	2,9	-	1,8	5,0	6,3	390	1350	2150
	25 + 50	1,7	3,3	-	1,8	5,0	6,3	390	1350	2150
	35 + 35	2,5	2,5	-	1,8	5,0	6,3	390	1350	2150
Combinación de 3 unidades	20 + 20 + 20	1,7	1,7	1,7	2,1	5,0	6,9	350	1120	2150
	20 + 20 + 25	1,5	1,5	1,9	2,1	5,0	6,9	350	1120	2150
	20 + 20 + 35	1,3	1,3	2,3	2,1	5,0	6,9	350	1120	2150
	20 + 25 + 25	1,4	1,8	1,8	2,1	5,0	6,9	350	1120	2150
	20 + 25 + 35	1,3	1,6	2,2	2,1	5,0	6,9	350	1120	2150
	25 + 25 + 25	1,7	1,7	1,7	2,1	5,0	6,9	350	1120	2150
	25 + 25 + 35	1,5	1,5	2,1	2,1	5,0	6,9	350	1120	2150

Combinaciones SCM50ZS-W Multi-split 3x1 / Ciclo de Calefacción

Combinación unidades interiores		Capacidad de calefacción (kW)						Consumo (W)		
		Capacidad de calefacción (kW)			Capacidad total (kW)			Min.	Med.	Max.
		Unidad A	Unidad B	Unidad C	Min.	Med.	Max.			
Cuando funciona 1 unidad	20	3,00	-	-	1,0	3,0	3,5	320	970	1100
	25	3,40	-	-	1,0	3,4	4,0	320	1140	1240
	35	4,50	-	-	1,0	4,5	4,8	320	1480	1490
	50	5,80	-	-	1,0	5,8	6,1	320	1780	2310
Combinación de 2 unidades	20 + 20	2,70	2,70	-	1,2	5,4	7,0	290	1350	2500
	20 + 25	2,62	3,28	-	1,2	5,9	7,0	290	1480	2500
	20 + 35	2,18	3,82	-	1,2	6,0	7,0	290	1500	2500
	20 + 50	1,71	4,29	-	1,2	6,0	7,0	290	1500	2500
	25 + 25	3,00	3,00	-	1,2	6,0	7,0	290	1500	2500
	25 + 35	2,50	3,50	-	1,2	6,0	7,0	290	1500	2500
	25 + 50	2,00	4,00	-	1,2	6,0	7,0	290	1500	2500
	35 + 35	3,00	3,00	-	1,2	6,0	7,0	290	1500	2500
Combinación de 3 unidades	20 + 20 + 20	2,00	2,00	2,00	1,4	6,0	7,3	270	1300	2500
	20 + 20 + 25	1,85	1,85	2,31	1,4	6,0	7,3	270	1300	2500
	20 + 20 + 35	1,60	1,60	2,80	1,4	6,0	7,3	270	1300	2500
	20 + 25 + 25	1,71	2,14	2,14	1,4	6,0	7,3	270	1300	2500
	20 + 25 + 35	1,50	1,88	2,63	1,4	6,0	7,3	270	1300	2500
	25 + 25 + 25	2,00	2,00	2,00	1,4	6,0	7,3	270	1300	2500
	25 + 25 + 35	1,76	1,76	2,47	1,4	6,0	7,3	270	1300	2500

* Número de unidades interiores a conectar: ver pág. 94

Gama Multi-Split 3x1

Combinaciones SCM60ZS-W Multi-split 3x1 / Ciclo de Refrigeración

Combinación unidades interiores		Capacidad de refrigeración (kW)						Consumo (W)		
		Capacidad de refrigeración (kW)			Capacidad total (kW)			Min.	Med.	Máx.
		Unidad A	Unidad B	Unidad C	Min.	Med.	Máx.			
Cuando funciona 1 unidad	20	2,00	-	-	1,7	2,0	2,7	430	570	950
	25	2,50	-	-	1,7	2,5	3,2	430	760	1080
	35	3,50	-	-	1,7	3,5	3,7	430	1150	1240
	50	5,00	-	-	1,7	5,0	5,8	430	1860	2100
	60	6,00	-	-	1,7	6,0	6,1	430	2140	2280
Combinación de 2 unidades	20 + 20	2,00	2,00	-	1,8	4,0	5,6	390	800	1750
	20 + 25	2,00	2,50	-	1,8	4,5	5,8	390	1050	1910
	20 + 35	2,00	3,50	-	1,8	5,5	6,1	390	1620	2110
	20 + 50	1,71	4,29	-	1,8	6,0	6,7	390	1930	2280
	20 + 60	1,50	4,50	-	1,8	6,0	6,7	390	1930	2280
	25 + 25	2,50	2,50	-	1,8	5,0	6,1	390	1340	2110
	25 + 35	2,50	3,50	-	1,8	6,0	6,7	390	1930	2280
	25 + 50	2,00	4,00	-	1,8	6,0	6,7	390	1930	2280
	25 + 60	1,76	4,24	-	1,8	6,0	6,7	390	1930	2280
	35 + 35	3,00	3,00	-	1,8	6,0	6,7	390	1930	2280
	35 + 50	2,47	3,53	-	1,8	6,0	6,7	390	1930	2280
	35 + 60	2,21	3,79	-	1,8	6,0	6,7	390	1930	2280
	50 + 50	3,00	3,00	-	1,8	6,0	6,7	390	1930	2280
	50 + 60	2,73	3,27	-	1,8	6,0	6,7	390	1930	2280
Combinación de 3 unidades	20 + 20 + 20	2,00	2,00	2,00	2,1	6,0	7,3	350	1430	2280
	20 + 20 + 25	1,85	1,85	2,31	2,1	6,0	7,3	350	1430	2280
	20 + 20 + 35	1,60	1,60	2,80	2,1	6,0	7,3	350	1430	2280
	20 + 20 + 50	1,33	1,33	3,33	2,1	6,0	7,3	350	1430	2280
	20 + 20 + 60	1,20	1,20	3,60	2,1	6,0	7,3	350	1430	2280
	20 + 25 + 25	1,71	2,14	2,14	2,1	6,0	7,3	350	1430	2280
	20 + 25 + 35	1,50	1,88	2,63	2,1	6,0	7,3	350	1430	2280
	20 + 25 + 50	1,26	1,58	3,16	2,1	6,0	7,3	350	1430	2280
	20 + 25 + 60	1,14	1,43	3,43	2,1	6,0	7,3	350	1430	2280
	20 + 35 + 35	1,33	2,33	2,33	2,1	6,0	7,3	350	1430	2280
	20 + 35 + 50	1,14	2,00	2,86	2,1	6,0	7,3	350	1430	2280
	25 + 25 + 25	2,00	2,00	2,00	2,1	6,0	7,3	350	1430	2280
	25 + 25 + 35	1,76	1,76	2,47	2,1	6,0	7,3	350	1430	2280
	25 + 25 + 50	1,50	1,50	3,00	2,1	6,0	7,3	350	1430	2280
	25 + 25 + 60	1,36	1,36	3,27	2,1	6,0	7,3	350	1430	2280
	25 + 35 + 35	1,58	2,21	2,21	2,1	6,0	7,3	350	1430	2280
	25 + 35 + 50	1,36	1,91	2,73	2,1	6,0	7,3	350	1430	2280
	35 + 35 + 35	2,00	2,00	2,00	2,1	6,0	7,3	350	1430	2280

* Número de unidades interiores a conectar: ver pág. 94

Gama Multi-Split 3x1

Combinaciones **SCM60ZS-W** Multi-split 3x1 / Ciclo de Calefacción

Combinación unidades interiores		Capacidad de calefacción (kW)						Consumo (W)		
		Capacidad de calefacción (kW)			Capacidad total (kW)			Min.	Med.	Máx.
		Unidad A	Unidad B	Unidad C	Min.	Med.	Máx.			
Cuando funciona 1 unidad	20	3,00	-	-	1,0	3,0	3,5	320	970	1330
	25	3,40	-	-	1,0	3,4	4,0	320	1140	1510
	35	4,50	-	-	1,0	4,5	4,8	320	1480	1790
	50	5,80	-	-	1,0	5,8	6,1	320	1910	2310
	60	6,80	-	-	1,0	6,8	7,0	320	2200	2660
Combinación de 2 unidades	20 + 20	2,70	2,70	-	1,2	5,4	7,0	290	1250	2100
	20 + 25	2,62	3,28	-	1,2	5,9	7,2	290	1380	2550
	20 + 35	2,40	4,20	-	1,2	6,6	7,3	290	1560	2800
	20 + 50	1,94	4,86	-	1,2	6,8	7,3	290	1640	2800
	20 + 60	1,70	5,10	-	1,2	6,8	7,3	290	1640	2800
	25 + 25	3,20	3,20	-	1,2	6,4	7,3	290	1510	2800
	25 + 35	2,83	3,97	-	1,2	6,8	7,3	290	1640	2800
	25 + 50	2,27	4,53	-	1,2	6,8	7,3	290	1640	2800
	25 + 60	2,00	4,80	-	1,2	6,8	7,3	290	1640	2800
	35 + 35	3,40	3,40	-	1,2	6,8	7,3	290	1640	2800
	35 + 50	2,80	4,00	-	1,2	6,8	7,3	290	1640	2800
	35 + 60	2,51	4,29	-	1,2	6,8	7,3	290	1640	2800
	50 + 50	3,40	3,40	-	1,2	6,8	7,3	290	1640	2800
	50 + 60	3,09	3,71	-	1,2	6,8	7,3	290	1640	2800
Combinación de 3 unidades	20 + 20 + 20	2,27	2,27	2,27	1,4	6,8	7,6	270	1500	2800
	20 + 20 + 25	2,09	2,09	2,62	1,4	6,8	7,6	270	1500	2800
	20 + 20 + 35	1,81	1,81	3,17	1,4	6,8	7,6	270	1500	2800
	20 + 20 + 50	1,51	1,51	3,78	1,4	6,8	7,6	270	1500	2800
	20 + 20 + 60	1,36	1,36	4,08	1,4	6,8	7,6	270	1500	2800
	20 + 25 + 25	1,94	2,43	2,43	1,4	6,8	7,6	270	1500	2800
	20 + 25 + 35	1,70	2,13	2,98	1,4	6,8	7,6	270	1500	2800
	20 + 25 + 50	1,43	1,79	3,58	1,4	6,8	7,6	270	1500	2800
	20 + 25 + 60	1,30	1,62	3,89	1,4	6,8	7,6	270	1500	2800
	20 + 35 + 35	1,51	2,64	2,64	1,4	6,8	7,6	270	1500	2800
	20 + 35 + 50	1,30	2,27	3,24	1,4	6,8	7,6	270	1500	2800
	25 + 25 + 25	2,27	2,27	2,27	1,4	6,8	7,6	270	1500	2800
	25 + 25 + 35	2,00	2,00	2,80	1,4	6,8	7,6	270	1500	2800
	25 + 25 + 50	1,70	1,70	3,40	1,4	6,8	7,6	270	1500	2800
	25 + 25 + 60	1,55	1,55	3,71	1,4	6,8	7,6	270	1500	2800
	25 + 35 + 35	1,79	2,51	2,51	1,4	6,8	7,6	270	1500	2800
	25 + 35 + 50	1,55	2,16	3,09	1,4	6,8	7,6	270	1500	2800
	35 + 35 + 35	2,27	2,27	2,27	1,4	6,8	7,6	270	1500	2800

* Número de unidades interiores a conectar: ver pág. 94

Gama Multi-Split 4x1

Combinaciones SCM71ZS-W Multi-split 4x1 / Ciclo de Refrigeración

Combinación unidades interiores		Capacidad de refrigeración (kW)							Consumo (W)		
		Capacidad de refrigeración (kW)				Capacidad total (kW)			Min.	Med.	Máx.
		Unidad A	Unidad B	Unidad C	Unidad D	Min.	Med.	Máx.			
Cuando funciona 1 unidad	20	2,00	-	-	-	1,8	2,0	2,7	480	530	950
	25	2,50	-	-	-	1,8	2,5	3,2	480	730	1080
	35	3,50	-	-	-	1,8	3,5	3,7	480	1120	1240
	50	5,00	-	-	-	1,8	5,0	5,8	480	1710	2100
	60	6,00	-	-	-	1,8	6,0	6,7	480	2140	2700
	71	7,10	-	-	-	1,8	7,1	7,2	480	2430	2830
Combinación de 2 unidades	20 + 20	2,00	2,00	-	-	3,0	4,0	5,8	550	930	1910
	20 + 25	2,00	2,50	-	-	3,0	4,5	6,1	550	1170	2060
	20 + 35	2,00	3,50	-	-	3,0	5,5	6,6	550	1590	2320
	20 + 50	2,03	5,07	-	-	3,0	7,1	7,3	550	2340	2750
	20 + 60	1,78	5,33	-	-	3,0	7,1	7,3	550	2340	2750
	20 + 71	1,56	5,54	-	-	3,0	7,1	7,3	550	2340	2750
	25 + 25	2,50	2,50	-	-	3,0	5,0	6,5	550	1360	2270
	25 + 35	2,46	3,44	-	-	3,0	5,9	6,8	550	1780	2470
	25 + 50	2,37	4,73	-	-	3,0	7,1	7,3	550	2340	2750
	25 + 60	2,09	5,01	-	-	3,0	7,1	7,3	550	2340	2750
	25 + 71	1,85	5,25	-	-	3,0	7,1	7,3	550	2340	2750
	35 + 35	3,55	3,55	-	-	3,0	7,1	7,3	550	2340	2750
	35 + 50	2,92	4,18	-	-	3,0	7,1	7,3	550	2340	2750
	35 + 60	2,62	4,48	-	-	3,0	7,1	7,3	550	2340	2750
	35 + 71	2,34	4,76	-	-	3,0	7,1	7,3	550	2340	2750
50 + 50	3,55	3,55	-	-	3,0	7,1	7,3	550	2340	2750	
50 + 60	3,23	3,87	-	-	3,0	7,1	7,3	550	2340	2750	
50 + 71	2,93	4,17	-	-	3,0	7,1	7,3	550	2340	2750	
60 + 60	3,55	3,55	-	-	3,0	7,1	7,3	550	2340	2750	
Combinación de 3 unidades	20 + 20 + 20	2,00	2,00	2,00	-	3,7	6,0	7,8	670	1440	2750
	20 + 20 + 25	2,00	2,00	2,50	-	3,7	6,5	7,8	670	1630	2750
	20 + 20 + 35	1,89	1,89	3,31	-	3,7	7,1	7,8	670	1870	2750
	20 + 20 + 50	1,58	1,58	3,94	-	3,7	7,1	7,8	670	1870	2750
	20 + 20 + 60	1,42	1,42	4,26	-	3,7	7,1	7,8	670	1870	2750
	20 + 20 + 71	1,28	1,28	4,54	-	3,7	7,1	7,8	670	1870	2750
	20 + 25 + 25	2,03	2,54	2,54	-	3,7	7,1	7,8	670	1870	2750
	20 + 25 + 35	1,78	2,22	3,11	-	3,7	7,1	7,8	670	1870	2750
	20 + 25 + 50	1,49	1,87	3,74	-	3,7	7,1	7,8	670	1870	2750
	20 + 25 + 60	1,35	1,69	4,06	-	3,7	7,1	7,8	670	1870	2750
	20 + 25 + 71	1,22	1,53	4,35	-	3,7	7,1	7,8	670	1870	2750
	20 + 35 + 35	1,58	2,76	2,76	-	3,7	7,1	7,8	670	1870	2750
	20 + 35 + 50	1,35	2,37	3,38	-	3,7	7,1	7,8	670	1870	2750
	20 + 35 + 60	1,23	2,16	3,70	-	3,7	7,1	7,8	670	1870	2750
	20 + 35 + 71	1,13	1,97	4,00	-	3,7	7,1	7,8	670	1870	2750
	20 + 50 + 50	1,18	2,96	2,96	-	3,7	7,1	7,8	670	1870	2750
	25 + 25 + 25	2,37	2,37	2,37	-	3,7	7,1	7,8	670	1870	2750
	25 + 25 + 35	2,09	2,09	2,92	-	3,7	7,1	7,8	670	1870	2750
	25 + 25 + 50	1,78	1,78	3,55	-	3,7	7,1	7,8	670	1870	2750
	25 + 25 + 60	1,61	1,61	3,87	-	3,7	7,1	7,8	670	1870	2750
	25 + 25 + 71	1,47	1,47	4,17	-	3,7	7,1	7,8	670	1870	2750
25 + 35 + 35	1,87	2,62	2,62	-	3,7	7,1	7,8	670	1870	2750	
25 + 35 + 50	1,61	2,26	3,23	-	3,7	7,1	7,8	670	1870	2750	
25 + 35 + 60	1,48	2,07	3,55	-	3,7	7,1	7,8	670	1870	2750	
25 + 50 + 50	1,42	2,84	2,84	-	3,7	7,1	7,8	670	1870	2750	
35 + 35 + 35	2,37	2,37	2,37	-	3,7	7,1	7,8	670	1870	2750	
35 + 35 + 50	2,07	2,07	2,96	-	3,7	7,1	7,8	670	1870	2750	
Combinación de 4 unidades	20 + 20 + 20 + 20	1,78	1,78	1,78	1,78	4,4	7,1	8,3	890	1780	2750
	20 + 20 + 20 + 25	1,67	1,67	1,67	2,09	4,4	7,1	8,3	890	1780	2750
	20 + 20 + 20 + 35	1,49	1,49	1,49	2,62	4,4	7,1	8,3	890	1780	2750
	20 + 20 + 20 + 50	1,29	1,29	1,29	3,23	4,4	7,1	8,3	890	1780	2750
	20 + 20 + 20 + 60	1,18	1,18	1,18	3,55	4,4	7,1	8,3	890	1780	2750
	20 + 20 + 25 + 25	1,58	1,58	1,97	1,97	4,4	7,1	8,3	890	1780	2750
	20 + 20 + 25 + 35	1,42	1,42	1,78	2,49	4,4	7,1	8,3	890	1780	2750
	20 + 20 + 25 + 50	1,23	1,23	1,54	3,09	4,4	7,1	8,3	890	1780	2750
	20 + 20 + 25 + 60	1,14	1,14	1,42	3,41	4,4	7,1	8,3	890	1780	2750
	20 + 20 + 35 + 35	1,29	1,29	2,26	2,26	4,4	7,1	8,3	890	1780	2750
	20 + 20 + 35 + 50	1,14	1,14	1,99	2,84	4,4	7,1	8,3	890	1780	2750
	20 + 25 + 25 + 25	1,49	1,87	1,87	1,87	4,4	7,1	8,3	890	1780	2750
	20 + 25 + 25 + 35	1,35	1,69	1,69	2,37	4,4	7,1	8,3	890	1780	2750
	20 + 25 + 25 + 50	1,18	1,48	1,48	2,96	4,4	7,1	8,3	890	1780	2750
	20 + 25 + 35 + 35	1,23	1,54	2,16	2,16	4,4	7,1	8,3	890	1780	2750
	20 + 35 + 35 + 35	1,14	1,99	1,99	1,99	4,4	7,1	8,3	890	1780	2750
	25 + 25 + 25 + 25	1,78	1,78	1,78	1,78	4,4	7,1	8,3	890	1780	2750
	25 + 25 + 25 + 35	1,61	1,61	1,61	2,26	4,4	7,1	8,3	890	1780	2750
	25 + 25 + 25 + 50	1,42	1,42	1,42	2,84	4,4	7,1	8,3	890	1780	2750
25 + 25 + 35 + 35	1,48	1,48	2,07	2,07	4,4	7,1	8,3	890	1780	2750	

* Número de unidades interiores a conectar: ver pág. 95

Gama Multi-Split 4x1

Combinaciones SCM71ZS-W Multi-split 4x1 / Ciclo de Calefacción

Combinación unidades interiores		Capacidad de calefacción (kW)							Consumo (W)		
		Capacidad de calefacción (kW)				Capacidad total (kW)			Min.	Med.	Máx.
		Unidad A	Unidad B	Unidad C	Unidad D	Min.	Med.	Máx.			
Cuando funciona 1 unidad	20	3,00	-	-	-	1,1	3,0	3,5	390	1060	1330
	25	3,40	-	-	-	1,1	3,4	4,0	390	1220	1510
	35	4,50	-	-	-	1,1	4,5	4,8	390	1510	1790
	50	5,80	-	-	-	1,1	5,8	6,2	390	1950	2310
	60	6,80	-	-	-	1,1	6,8	7,1	390	2240	2660
	71	8,00	-	-	-	1,1	8,0	8,1	390	2740	3000
Combinación de 2 unidades	20 + 20	2,70	2,70	-	-	1,5	5,4	7,0	350	1370	1870
	20 + 25	2,62	3,28	-	-	1,5	5,9	7,3	350	1560	2130
	20 + 35	2,51	4,39	-	-	1,5	6,9	7,9	350	1950	2650
	20 + 50	2,46	6,14	-	-	1,5	8,6	8,7	350	2460	3000
	20 + 60	2,15	6,45	-	-	1,5	8,6	8,7	350	2460	3000
	20 + 71	1,89	6,71	-	-	1,5	8,6	8,7	350	2460	3000
	25 + 25	3,20	3,20	-	-	1,5	6,4	7,7	350	1740	2480
	25 + 35	3,08	4,32	-	-	1,5	7,4	8,2	350	2130	2910
	25 + 50	2,87	5,73	-	-	1,5	8,6	8,7	350	2460	3000
	25 + 60	2,53	6,07	-	-	1,5	8,6	8,7	350	2460	3000
	25 + 71	2,24	6,36	-	-	1,5	8,6	8,7	350	2460	3000
	35 + 35	4,30	4,30	-	-	1,5	8,6	8,7	350	2460	3000
	35 + 50	3,54	5,06	-	-	1,5	8,6	8,7	350	2460	3000
	35 + 60	3,17	5,43	-	-	1,5	8,6	8,7	350	2460	3000
	35 + 71	2,84	5,76	-	-	1,5	8,6	8,7	350	2460	3000
	50 + 50	4,30	4,30	-	-	1,5	8,6	8,7	350	2460	3000
50 + 60	3,91	4,69	-	-	1,5	8,6	8,7	350	2460	3000	
50 + 71	3,55	5,05	-	-	1,5	8,6	8,7	350	2460	3000	
60 + 60	4,30	4,30	-	-	1,5	8,6	8,7	350	2460	3000	
Combinación de 3 unidades	20 + 20 + 20	2,57	2,57	2,57	-	1,6	7,7	8,9	370	1870	3000
	20 + 20 + 25	2,46	2,46	3,08	-	1,6	8,0	8,9	370	1970	3000
	20 + 20 + 35	2,29	2,29	4,01	-	1,6	8,6	8,9	370	2410	3000
	20 + 20 + 50	1,91	1,91	4,78	-	1,6	8,6	8,9	370	2410	3000
	20 + 20 + 60	1,72	1,72	5,16	-	1,6	8,6	8,9	370	2410	3000
	20 + 20 + 71	1,55	1,55	5,50	-	1,6	8,6	8,9	370	2410	3000
	20 + 25 + 25	2,46	3,07	3,07	-	1,6	8,6	8,9	370	2410	3000
	20 + 25 + 35	2,15	2,69	3,76	-	1,6	8,6	8,9	370	2410	3000
	20 + 25 + 50	1,81	2,26	4,53	-	1,6	8,6	8,9	370	2410	3000
	20 + 25 + 60	1,64	2,05	4,91	-	1,6	8,6	8,9	370	2410	3000
	20 + 25 + 71	1,48	1,85	5,26	-	1,6	8,6	8,9	370	2410	3000
	20 + 35 + 35	1,91	3,34	3,34	-	1,6	8,6	8,9	370	2410	3000
	20 + 35 + 50	1,64	2,87	4,10	-	1,6	8,6	8,9	370	2410	3000
	20 + 35 + 60	1,50	2,62	4,49	-	1,6	8,6	8,9	370	2410	3000
	20 + 35 + 71	1,37	2,39	4,85	-	1,6	8,6	8,9	370	2410	3000
	20 + 50 + 50	1,43	3,58	3,58	-	1,6	8,6	8,9	370	2410	3000
	25 + 25 + 25	2,87	2,87	2,87	-	1,6	8,6	8,9	370	2410	3000
	25 + 25 + 35	2,53	2,53	3,54	-	1,6	8,6	8,9	370	2410	3000
	25 + 25 + 50	2,15	2,15	4,30	-	1,6	8,6	8,9	370	2410	3000
	25 + 25 + 60	1,95	1,95	4,69	-	1,6	8,6	8,9	370	2410	3000
25 + 25 + 71	1,78	1,78	5,05	-	1,6	8,6	8,9	370	2410	3000	
25 + 35 + 35	2,26	3,17	3,17	-	1,6	8,6	8,9	370	2410	3000	
25 + 35 + 50	1,95	2,74	3,91	-	1,6	8,6	8,9	370	2410	3000	
25 + 35 + 60	1,79	2,51	4,30	-	1,6	8,6	8,9	370	2410	3000	
25 + 50 + 50	1,72	3,44	3,44	-	1,6	8,6	8,9	370	2410	3000	
35 + 35 + 35	2,87	2,87	2,87	-	1,6	8,6	8,9	370	2410	3000	
35 + 35 + 50	2,51	2,51	3,58	-	1,6	8,6	8,9	370	2410	3000	
Combinación de 4 unidades	20 + 20 + 20 + 20	2,15	2,15	2,15	2,15	1,7	8,6	9,1	350	1990	3000
	20 + 20 + 20 + 25	2,02	2,02	2,02	2,53	1,7	8,6	9,1	350	1990	3000
	20 + 20 + 20 + 35	1,81	1,81	1,81	3,17	1,7	8,6	9,1	350	1990	3000
	20 + 20 + 20 + 50	1,56	1,56	1,56	3,91	1,7	8,6	9,1	350	1990	3000
	20 + 20 + 20 + 60	1,43	1,43	1,43	4,30	1,7	8,6	9,1	350	1990	3000
	20 + 20 + 25 + 25	1,91	1,91	2,39	2,39	1,7	8,6	9,1	350	1990	3000
	20 + 20 + 25 + 35	1,72	1,72	2,15	3,01	1,7	8,6	9,1	350	1990	3000
	20 + 20 + 25 + 50	1,50	1,50	1,87	3,74	1,7	8,6	9,1	350	1990	3000
	20 + 20 + 25 + 60	1,38	1,38	1,72	4,13	1,7	8,6	9,1	350	1990	3000
	20 + 20 + 35 + 35	1,56	1,56	2,74	2,74	1,7	8,6	9,1	350	1990	3000
	20 + 20 + 35 + 50	1,38	1,38	2,41	3,44	1,7	8,6	9,1	350	1990	3000
	20 + 25 + 25 + 25	1,81	2,26	2,26	2,26	1,7	8,6	9,1	350	1990	3000
	20 + 25 + 25 + 35	1,64	2,05	2,05	2,87	1,7	8,6	9,1	350	1990	3000
	20 + 25 + 25 + 50	1,43	1,79	1,79	3,58	1,7	8,6	9,1	350	1990	3000
	20 + 25 + 35 + 35	1,50	1,87	2,62	2,62	1,7	8,6	9,1	350	1990	3000
	20 + 35 + 35 + 35	1,38	2,41	2,41	2,41	1,7	8,6	9,1	350	1990	3000
	25 + 25 + 25 + 25	2,15	2,15	2,15	2,15	1,7	8,6	9,1	350	1990	3000
	25 + 25 + 25 + 35	1,95	1,95	1,95	2,74	1,7	8,6	9,1	350	1990	3000
	25 + 25 + 25 + 50	1,72	1,72	1,72	3,44	1,7	8,6	9,1	350	1990	3000
	25 + 25 + 35 + 35	1,79	1,79	2,51	2,51	1,7	8,6	9,1	350	1990	3000

* Número de unidades interiores a conectar: ver pag. 95

Gama Multi-Split 4x1

Combinaciones SCM80ZS-W Multi-split 4x1 / Ciclo de Refrigeración

Combinación unidades interiores		Capacidad de refrigeración (kW)							Consumo (W)		
		Capacidad de refrigeración (kW)				Capacidad total (kW)			Min.	Med.	Máx.
		Unidad A	Unidad B	Unidad C	Unidad D	Min.	Med.	Máx.			
Cuando funciona 1 unidad	20	2,00	-	-	-	1,8	2,0	2,7	480	530	950
	25	2,50	-	-	-	1,8	2,5	3,2	480	730	1080
	35	3,50	-	-	-	1,8	3,5	3,7	480	1120	1240
	50	5,00	-	-	-	1,8	5,0	5,8	480	1710	2100
	60	6,00	-	-	-	1,8	6,0	6,7	480	2140	2700
	71	7,10	-	-	-	1,8	7,1	7,2	480	2430	2830
Combinación de 2 unidades	20 + 20	2,00	2,00	-	-	3,0	4,0	5,8	550	930	1910
	20 + 25	2,00	2,50	-	-	3,0	4,5	6,1	550	1170	2060
	20 + 35	2,00	3,50	-	-	3,0	5,5	6,6	550	1590	2320
	20 + 50	2,03	5,07	-	-	3,0	7,1	8,3	550	2340	2830
	20 + 60	2,00	6,00	-	-	3,0	8,0	8,3	550	2720	2830
	20 + 71	1,76	6,24	-	-	3,0	8,0	8,3	550	2720	2830
	25 + 25	2,50	2,50	-	-	3,0	5,0	6,5	550	1360	2270
	25 + 35	2,46	3,44	-	-	3,0	5,9	6,8	550	1780	2470
	25 + 50	2,47	4,93	-	-	3,0	7,4	8,3	550	2430	2830
	25 + 60	2,35	5,65	-	-	3,0	8,0	8,3	550	2720	2830
	25 + 71	2,08	5,92	-	-	3,0	8,0	8,3	550	2720	2830
	35 + 35	3,55	3,55	-	-	3,0	7,1	8,3	550	2340	2830
	35 + 50	3,29	4,71	-	-	3,0	8,0	8,3	550	2720	2830
	35 + 60	2,95	5,05	-	-	3,0	8,0	8,3	550	2720	2830
	35 + 71	2,64	5,36	-	-	3,0	8,0	8,3	550	2720	2830
	50 + 50	4,00	4,00	-	-	3,0	8,0	8,3	550	2720	2830
50 + 60	3,64	4,36	-	-	3,0	8,0	8,3	550	2720	2830	
50 + 71	3,31	4,69	-	-	3,0	8,0	8,3	550	2720	2830	
60 + 60	4,00	4,00	-	-	3,0	8,0	8,3	550	2720	2830	
60 + 71	3,66	4,34	-	-	3,0	8,0	8,3	550	2720	2830	
Combinación de 3 unidades	20 + 20 + 20	2,00	2,00	2,00	-	3,7	6,0	8,5	670	1440	2830
	20 + 20 + 25	2,00	2,00	2,50	-	3,7	6,5	8,5	670	1630	2830
	20 + 20 + 35	1,89	1,89	3,31	-	3,7	7,1	8,5	670	1870	2830
	20 + 20 + 50	1,78	1,78	4,44	-	3,7	8,0	8,5	670	2290	2830
	20 + 20 + 60	1,60	1,60	4,80	-	3,7	8,0	8,5	670	2290	2830
	20 + 20 + 71	1,44	1,44	5,12	-	3,7	8,0	8,5	670	2290	2830
	20 + 25 + 25	2,03	2,54	2,54	-	3,7	7,1	8,5	670	1870	2830
	20 + 25 + 35	2,00	2,50	3,50	-	3,7	8,0	8,5	670	2290	2830
	20 + 25 + 50	1,68	2,11	4,21	-	3,7	8,0	8,5	670	2290	2830
	20 + 25 + 60	1,52	1,90	4,57	-	3,7	8,0	8,5	670	2290	2830
	20 + 25 + 71	1,38	1,72	4,90	-	3,7	8,0	8,5	670	2290	2830
	20 + 35 + 35	1,78	3,11	3,11	-	3,7	8,0	8,5	670	2290	2830
	20 + 35 + 50	1,52	2,67	3,81	-	3,7	8,0	8,5	670	2290	2830
	20 + 35 + 60	1,39	2,43	4,17	-	3,7	8,0	8,5	670	2290	2830
	20 + 35 + 71	1,27	2,22	4,51	-	3,7	8,0	8,5	670	2290	2830
	20 + 50 + 50	1,33	3,33	3,33	-	3,7	8,0	8,5	670	2290	2830
	20 + 50 + 60	1,23	3,08	3,69	-	3,7	8,0	8,5	670	2290	2830
	25 + 25 + 25	2,37	2,37	2,37	-	3,7	7,1	8,5	670	1870	2830
	25 + 25 + 35	2,35	2,35	3,29	-	3,7	8,0	8,5	670	2290	2830
	25 + 25 + 50	2,00	2,00	4,00	-	3,7	8,0	8,5	670	2290	2830
	25 + 25 + 60	1,82	1,82	4,36	-	3,7	8,0	8,5	670	2290	2830
	25 + 25 + 71	1,65	1,65	4,69	-	3,7	8,0	8,5	670	2290	2830
	25 + 35 + 35	2,11	2,95	2,95	-	3,7	8,0	8,5	670	2290	2830
	25 + 35 + 50	1,82	2,55	3,64	-	3,7	8,0	8,5	670	2290	2830
	25 + 35 + 60	1,67	2,33	4,00	-	3,7	8,0	8,5	670	2290	2830
	25 + 35 + 71	1,53	2,14	4,34	-	3,7	8,0	8,5	670	2290	2830
25 + 50 + 50	1,60	3,20	3,20	-	3,7	8,0	8,5	670	2290	2830	
25 + 50 + 60	1,48	2,96	3,56	-	3,7	8,0	8,5	670	2290	2830	
35 + 35 + 35	2,67	2,67	2,67	-	3,7	8,0	8,5	670	2290	2830	
35 + 35 + 50	2,33	2,33	3,33	-	3,7	8,0	8,5	670	2290	2830	
35 + 35 + 60	2,15	2,15	3,69	-	3,7	8,0	8,5	670	2290	2830	
35 + 50 + 50	2,07	2,96	2,96	-	3,7	8,0	8,5	670	2290	2830	

* Número de unidades interiores a conectar: ver pág. 95

Gama Multi-Split 4x1

Combinaciones SCM80ZS-W Multi-split 4x1 / Ciclo de Refrigeración

Combinación unidades interiores		Capacidad de refrigeración (kW)							Consumo (W)		
		Capacidad de refrigeración (kW)				Capacidad total (kW)			Min.	Med.	Máx.
		Unidad A	Unidad B	Unidad C	Unidad D	Min.	Med.	Máx.			
Combinación de 4 unidades	20 + 20 + 20 + 20	2,00	2,00	2,00	2,00	4,4	8,0	8,7	890	2170	2830
	20 + 20 + 20 + 25	1,88	1,88	1,88	2,35	4,4	8,0	8,7	890	2170	2830
	20 + 20 + 20 + 35	1,68	1,68	1,68	2,95	4,4	8,0	8,7	890	2170	2830
	20 + 20 + 20 + 50	1,45	1,45	1,45	3,64	4,4	8,0	8,7	890	2170	2830
	20 + 20 + 20 + 60	1,33	1,33	1,33	4,00	4,4	8,0	8,7	890	2170	2830
	20 + 20 + 25 + 25	1,78	1,78	2,22	2,22	4,4	8,0	8,7	890	2170	2830
	20 + 20 + 25 + 35	1,60	1,60	2,00	2,80	4,4	8,0	8,7	890	2170	2830
	20 + 20 + 25 + 50	1,39	1,39	1,74	3,48	4,4	8,0	8,7	890	2170	2830
	20 + 20 + 25 + 60	1,28	1,28	1,60	3,84	4,4	8,0	8,7	890	2170	2830
	20 + 20 + 35 + 35	1,45	1,45	2,55	2,55	4,4	8,0	8,7	890	2170	2830
	20 + 20 + 35 + 50	1,28	1,28	2,24	3,20	4,4	8,0	8,7	890	2170	2830
	20 + 20 + 35 + 60	1,19	1,19	2,07	3,56	4,4	8,0	8,7	890	2170	2830
	20 + 25 + 25 + 25	1,68	2,11	2,11	2,11	4,4	8,0	8,7	890	2170	2830
	20 + 25 + 25 + 35	1,52	1,90	1,90	2,67	4,4	8,0	8,7	890	2170	2830
	20 + 25 + 25 + 50	1,33	1,67	1,67	3,33	4,4	8,0	8,7	890	2170	2830
	20 + 25 + 25 + 60	1,23	1,54	1,54	3,69	4,4	8,0	8,7	890	2170	2830
	20 + 25 + 35 + 35	1,39	1,74	2,43	2,43	4,4	8,0	8,7	890	2170	2830
	20 + 25 + 35 + 50	1,23	1,54	2,15	3,08	4,4	8,0	8,7	890	2170	2830
	20 + 35 + 35 + 35	1,28	2,24	2,24	2,24	4,4	8,0	8,7	890	2170	2830
	25 + 25 + 25 + 25	2,00	2,00	2,00	2,00	4,4	8,0	8,7	890	2170	2830
25 + 25 + 25 + 35	1,82	1,82	1,82	2,55	4,4	8,0	8,7	890	2170	2830	
25 + 25 + 25 + 50	1,60	1,60	1,60	3,20	4,4	8,0	8,7	890	2170	2830	
25 + 25 + 25 + 60	1,48	1,48	1,48	3,56	4,4	8,0	8,7	890	2170	2830	
25 + 25 + 35 + 35	1,67	1,67	2,33	2,33	4,4	8,0	8,7	890	2170	2830	
25 + 25 + 35 + 50	1,48	1,48	2,07	2,96	4,4	8,0	8,7	890	2170	2830	
25 + 35 + 35 + 35	1,54	2,15	2,15	2,15	4,4	8,0	8,7	890	2170	2830	

* Número de unidades interiores a conectar: ver pág. 95

Gama Multi-Split 4x1

Combinaciones SCM80ZS-W Multi-split 4x1 / Ciclo de Calefacción

Combinación unidades interiores		Capacidad de calefacción (kW)							Consumo (W)		
		Capacidad de calefacción (kW)				Capacidad total (kW)			Min.	Med.	Máx.
		Unidad A	Unidad B	Unidad C	Unidad D	Min.	Med.	Máx.			
Cuando funciona 1 unidad	20	3,00	-	-	-	1,1	3,0	3,5	390	1060	1330
	25	3,40	-	-	-	1,1	3,4	4,0	390	1220	1510
	35	4,50	-	-	-	1,1	4,5	4,8	390	1510	1790
	50	5,80	-	-	-	1,1	5,8	6,2	390	1950	2310
	60	6,80	-	-	-	1,1	6,8	7,1	390	2240	2660
	71	8,00	-	-	-	1,1	8,0	8,1	390	2740	3120
Combinación de 2 unidades	20 + 20	2,70	2,70	-	-	1,5	5,4	7,0	350	1370	1870
	20 + 25	2,62	3,28	-	-	1,5	5,9	7,3	350	1560	2130
	20 + 35	2,51	4,39	-	-	1,5	6,9	7,9	350	1930	2650
	20 + 50	2,46	6,14	-	-	1,5	8,6	9,4	350	2460	3120
	20 + 60	2,33	6,98	-	-	1,5	9,3	9,4	350	2650	3120
	20 + 71	2,04	7,26	-	-	1,5	9,3	9,4	350	2650	3120
	25 + 25	3,20	3,20	-	-	1,5	6,4	7,7	350	1740	2480
	25 + 35	3,08	4,32	-	-	1,5	7,4	8,2	350	2130	2910
	25 + 50	2,87	5,73	-	-	1,5	8,6	9,4	350	2460	3120
	25 + 60	2,74	6,56	-	-	1,5	9,3	9,4	350	2650	3120
	25 + 71	2,42	6,88	-	-	1,5	9,3	9,4	350	2650	3120
	35 + 35	4,30	4,30	-	-	1,5	8,6	9,4	350	2460	3120
	35 + 50	3,83	5,47	-	-	1,5	9,3	9,4	350	2650	3120
	35 + 60	3,43	5,87	-	-	1,5	9,3	9,4	350	2650	3120
	35 + 71	3,07	6,23	-	-	1,5	9,3	9,4	350	2650	3120
	50 + 50	4,65	4,65	-	-	1,5	9,3	9,4	350	2650	3120
50 + 60	4,23	5,07	-	-	1,5	9,3	9,4	350	2650	3120	
50 + 71	3,84	5,46	-	-	1,5	9,3	9,4	350	2650	3120	
60 + 60	4,65	4,65	-	-	1,5	9,3	9,4	350	2650	3120	
60 + 71	4,26	5,04	-	-	1,5	9,3	9,4	350	2650	3120	
Combinación de 3 unidades	20 + 20 + 20	2,57	2,57	2,57	-	1,6	7,7	9,5	370	1870	3120
	20 + 20 + 25	2,46	2,46	3,08	-	1,6	8,0	9,5	370	1970	3120
	20 + 20 + 35	2,29	2,29	4,01	-	1,6	8,6	9,5	370	2410	3120
	20 + 20 + 50	2,07	2,07	5,17	-	1,6	9,3	9,5	370	2600	3120
	20 + 20 + 60	1,86	1,86	5,58	-	1,6	9,3	9,5	370	2600	3120
	20 + 20 + 71	1,68	1,68	5,95	-	1,6	9,3	9,5	370	2600	3120
	20 + 25 + 25	2,46	3,07	3,07	-	1,6	8,6	9,5	370	2410	3120
	20 + 25 + 35	2,33	2,91	4,07	-	1,6	9,3	9,5	370	2600	3120
	20 + 25 + 50	1,96	2,45	4,89	-	1,6	9,3	9,5	370	2600	3120
	20 + 25 + 60	1,77	2,21	5,31	-	1,6	9,3	9,5	370	2600	3120
	20 + 25 + 71	1,60	2,00	5,69	-	1,6	9,3	9,5	370	2600	3120
	20 + 35 + 35	2,07	3,62	3,62	-	1,6	9,3	9,5	370	2600	3120
	20 + 35 + 50	1,77	3,10	4,43	-	1,6	9,3	9,5	370	2600	3120
	20 + 35 + 60	1,62	2,83	4,85	-	1,6	9,3	9,5	370	2600	3120
	20 + 35 + 71	1,48	2,58	5,24	-	1,6	9,3	9,5	370	2600	3120
	20 + 50 + 50	1,55	3,88	3,88	-	1,6	9,3	9,5	370	2600	3120
	20 + 50 + 60	1,43	3,58	4,29	-	1,6	9,3	9,5	370	2600	3120
	25 + 25 + 25	2,87	2,87	2,87	-	1,6	8,6	9,5	370	2410	3120
	25 + 25 + 35	2,74	2,74	3,83	-	1,6	9,3	9,5	370	2600	3120
	25 + 25 + 50	2,33	2,33	4,65	-	1,6	9,3	9,5	370	2600	3120
	25 + 25 + 60	2,11	2,11	5,07	-	1,6	9,3	9,5	370	2600	3120
	25 + 25 + 71	1,92	1,92	5,46	-	1,6	9,3	9,5	370	2600	3120
	25 + 35 + 35	2,45	3,43	3,43	-	1,6	9,3	9,5	370	2600	3120
	25 + 35 + 50	2,11	2,96	4,23	-	1,6	9,3	9,5	370	2600	3120
	25 + 35 + 60	1,94	2,71	4,65	-	1,6	9,3	9,5	370	2600	3120
	25 + 35 + 71	1,77	2,48	5,04	-	1,6	9,3	9,5	370	2600	3120
25 + 50 + 50	1,86	3,72	3,72	-	1,6	9,3	9,5	370	2600	3120	
25 + 50 + 60	1,72	3,44	4,13	-	1,6	9,3	9,5	370	2600	3120	
35 + 35 + 35	3,10	3,10	3,10	-	1,6	9,3	9,5	370	2600	3120	
35 + 35 + 50	2,71	2,71	3,88	-	1,6	9,3	9,5	370	2600	3120	
35 + 35 + 60	2,50	2,50	4,29	-	1,6	9,3	9,5	370	2600	3120	
35 + 50 + 50	2,41	3,44	3,44	-	1,6	9,3	9,5	370	2600	3120	

* Número de unidades interiores a conectar: ver pág. 95

Gama Multi-Split 4x1

Combinaciones **SCM80ZS-W** Multi-split 4x1 / Ciclo de Calefacción

Combinación unidades interiores		Capacidad de calefacción (kW)							Consumo (W)		
		Capacidad de calefacción (kW)				Capacidad total (kW)			Min.	Med.	Máx.
		Unidad A	Unidad B	Unidad C	Unidad D	Min.	Med.	Máx.			
Combinación de 4 unidades	20 + 20 + 20 + 20	2,33	2,33	2,33	2,33	1,7	9,3	9,6	350	2170	3120
	20 + 20 + 20 + 25	2,19	2,19	2,19	2,74	1,7	9,3	9,6	350	2170	3120
	20 + 20 + 20 + 35	1,96	1,96	1,96	3,43	1,7	9,3	9,6	350	2170	3120
	20 + 20 + 20 + 50	1,69	1,69	1,69	4,23	1,7	9,3	9,6	350	2170	3120
	20 + 20 + 20 + 60	1,55	1,55	1,55	4,65	1,7	9,3	9,6	350	2170	3120
	20 + 20 + 25 + 25	2,07	2,07	2,58	2,58	1,7	9,3	9,6	350	2170	3120
	20 + 20 + 25 + 35	1,86	1,86	2,33	3,26	1,7	9,3	9,6	350	2170	3120
	20 + 20 + 25 + 50	1,62	1,62	2,02	4,04	1,7	9,3	9,6	350	2170	3120
	20 + 20 + 25 + 60	1,49	1,49	1,86	4,46	1,7	9,3	9,6	350	2170	3120
	20 + 20 + 35 + 35	1,69	1,69	2,96	2,96	1,7	9,3	9,6	350	2170	3120
	20 + 20 + 35 + 50	1,49	1,49	2,60	3,72	1,7	9,3	9,6	350	2170	3120
	20 + 20 + 35 + 60	1,38	1,38	2,41	4,13	1,7	9,3	9,6	350	2170	3120
	20 + 25 + 25 + 25	1,96	2,45	2,45	2,45	1,7	9,3	9,6	350	2170	3120
	20 + 25 + 25 + 35	1,77	2,21	2,21	3,10	1,7	9,3	9,6	350	2170	3120
	20 + 25 + 25 + 50	1,55	1,94	1,94	3,88	1,7	9,3	9,6	350	2170	3120
	20 + 25 + 25 + 60	1,43	1,79	1,79	4,29	1,7	9,3	9,6	350	2170	3120
	20 + 25 + 35 + 35	1,62	2,02	2,83	2,83	1,7	9,3	9,6	350	2170	3120
	20 + 25 + 35 + 50	1,43	1,79	2,50	3,58	1,7	9,3	9,6	350	2170	3120
	20 + 35 + 35 + 35	1,49	2,60	2,60	2,60	1,7	9,3	9,6	350	2170	3120
	25 + 25 + 25 + 25	2,33	2,33	2,33	2,33	1,7	9,3	9,6	350	2170	3120
25 + 25 + 25 + 35	2,11	2,11	2,11	2,96	1,7	9,3	9,6	350	2170	3120	
25 + 25 + 25 + 50	1,86	1,86	1,86	3,72	1,7	9,3	9,6	350	2170	3120	
25 + 25 + 25 + 60	1,72	1,72	1,72	4,13	1,7	9,3	9,6	350	2170	3120	
25 + 25 + 35 + 35	1,94	1,94	2,71	2,71	1,7	9,3	9,6	350	2170	3120	
25 + 25 + 35 + 50	1,72	1,72	2,41	3,44	1,7	9,3	9,6	350	2170	3120	
25 + 35 + 35 + 35	1,79	2,50	2,50	2,50	1,7	9,3	9,6	350	2170	3120	

* Número de unidades interiores a conectar: ver pág. 95

Gama Multi-Split 5x1

Combinaciones SCM100ZS-W Multi-split 5x1 / Ciclo de Refrigeración

Combinación unidades interiores		Capacidad de refrigeración (kW)								Consumo (W)		
		Capacidad de refrigeración (kW)					Capacidad total (kW)			Min.	Med.	Máx.
		Unidad A	Unidad B	Unidad C	Unidad D	Unidad E	Min.	Med.	Máx.			
Cuando funciona 1 unidad	20	2,00	-	-	-	-	1,7	2,0	2,7	500	530	950
	25	2,50	-	-	-	-	1,7	2,5	3,2	500	690	1008
	35	3,50	-	-	-	-	1,7	3,5	3,7	500	1010	1340
	50	5,00	-	-	-	-	1,7	5,0	5,8	500	1490	1730
	60	6,00	-	-	-	-	1,7	6,0	6,7	500	1810	1990
	71	7,10	-	-	-	-	1,7	7,10	7,2	500	2170	2270
	80	8,00	-	-	-	-	1,7	8,00	8,1	500	2450	2500
Cuando funcionan 2 unidades	20 + 20	2,00	2,00	-	-	-	1,9	4,0	5,8	495	850	1430
	20 + 25	2,00	2,50	-	-	-	1,9	4,5	6,1	495	1010	1540
	20 + 35	2,00	3,50	-	-	-	1,9	5,5	6,6	495	1330	1720
	20 + 50	2,00	5,00	-	-	-	1,9	7,0	7,7	495	1880	2170
	20 + 60	2,00	6,00	-	-	-	1,9	8,0	8,8	495	2300	2690
	20 + 71	2,00	7,10	-	-	-	1,9	9,1	10,0	495	2850	3420
	20 + 80	2,00	8,00	-	-	-	1,9	10,0	10,3	495	3450	3650
	25 + 25	2,50	2,50	-	-	-	1,9	5,0	6,5	495	1170	1690
	25 + 35	2,50	3,50	-	-	-	1,9	6,0	6,8	495	1600	1800
	25 + 50	2,50	5,00	-	-	-	1,9	7,5	8,4	495	2080	2490
	25 + 60	2,50	6,00	-	-	-	1,9	8,5	9,4	495	2630	3020
	25 + 71	2,50	7,10	-	-	-	1,9	9,6	10,2	495	3140	3570
	25 + 80	2,38	7,62	-	-	-	1,9	10,0	10,3	495	3450	3650
	35 + 35	3,50	3,50	-	-	-	1,9	7,0	7,7	495	1880	2170
	35 + 50	3,50	5,00	-	-	-	1,9	8,5	9,4	495	2630	3020
	35 + 60	3,50	6,00	-	-	-	1,9	9,5	10,2	495	3080	3570
	35 + 71	3,30	6,70	-	-	-	1,9	10,0	10,3	495	3450	3650
	35 + 80	3,04	6,96	-	-	-	1,9	10,0	10,3	495	3450	3650
	50 + 50	5,00	5,00	-	-	-	1,9	10,0	10,3	495	3450	3650
	50 + 60	4,55	5,45	-	-	-	1,9	10,0	10,3	495	3450	3650
	50 + 71	4,13	5,87	-	-	-	1,9	10,0	10,3	495	3450	3650
50 + 80	3,85	6,15	-	-	-	1,9	10,0	10,3	495	3450	3650	
60 + 60	5,00	5,00	-	-	-	1,9	10,0	10,3	495	3450	3650	
60 + 71	4,58	5,42	-	-	-	1,9	10,0	10,3	495	3450	3650	
60 + 80	4,29	5,71	-	-	-	1,9	10,0	10,3	495	3450	3650	
71 + 71	5,00	5,00	-	-	-	1,9	10,0	10,3	495	3450	3650	
71 + 80	4,70	5,30	-	-	-	1,9	10,0	10,3	495	3450	3650	
80 + 80	5,00	5,00	-	-	-	1,9	10,0	10,3	495	3450	3650	

* Número de unidades interiores a conectar: ver pág. 95

Gama Multi-Split 5x1

Combinaciones SCM100ZS-W Multi-split 5x1 / Ciclo de Refrigeración

Combinación unidades interiores		Capacidad de refrigeración (kW)								Consumo (W)		
		Capacidad de refrigeración (kW)					Capacidad total (kW)			Min.	Med.	Máx.
		Unidad A	Unidad B	Unidad C	Unidad D	Unidad E	Min.	Med.	Máx.			
Cuando funcionan 3 unidades	20 + 20 + 20	2,00	2,00	2,00	-	-	2,1	6,0	7,4	490	1430	1930
	20 + 20 + 25	2,00	2,00	2,50	-	-	2,1	6,5	7,7	490	1600	2050
	20 + 20 + 35	2,00	2,00	3,50	-	-	2,1	7,5	8,6	490	1970	2430
	20 + 20 + 50	2,00	2,00	5,00	-	-	2,1	9,0	9,6	490	2610	2920
	20 + 20 + 60	2,00	2,00	6,00	-	-	2,1	10,0	10,7	490	3230	3650
	20 + 20 + 71	1,80	1,80	6,40	-	-	2,1	10,0	10,7	490	3230	3650
	20 + 20 + 80	1,67	1,67	6,67	-	-	2,1	10,0	10,7	490	3230	3650
	20 + 25 + 25	2,00	2,50	2,50	-	-	2,1	7,0	8,0	490	1780	2170
	20 + 25 + 35	2,00	2,50	3,50	-	-	2,1	8,0	9,0	490	2170	2160
	20 + 25 + 50	2,00	2,50	5,00	-	-	2,1	9,5	10,3	490	2870	3340
	20 + 25 + 60	1,90	2,38	5,71	-	-	2,1	10,0	10,7	490	3230	3650
	20 + 35 + 35	2,00	3,50	3,50	-	-	2,1	9,0	9,6	490	2610	2920
	20 + 35 + 50	1,90	3,33	4,76	-	-	2,1	10,0	10,7	490	3230	3650
	20 + 35 + 60	1,74	3,04	5,22	-	-	2,1	10,0	10,7	490	3230	3650
	20 + 35 + 71	1,59	2,78	5,63	-	-	2,1	10,0	10,7	490	3230	3650
	20 + 35 + 80	1,48	2,59	5,93	-	-	2,1	10,0	10,7	490	3230	3650
	20 + 50 + 50	1,67	4,17	4,17	-	-	2,1	10,0	10,7	490	3230	3650
	20 + 50 + 60	1,54	3,85	4,62	-	-	2,1	10,0	10,7	490	3230	3650
	20 + 50 + 71	1,42	3,55	5,04	-	-	2,1	10,0	10,7	490	3230	3650
	20 + 50 + 80	1,33	3,33	5,33	-	-	2,1	10,0	10,7	490	3230	3650
	20 + 60 + 60	1,43	4,29	4,29	-	-	2,1	10,0	10,7	490	3230	3650
	20 + 60 + 71	1,32	3,97	4,70	-	-	2,1	10,0	10,7	490	3230	3650
	20 + 60 + 80	1,25	3,75	5,00	-	-	2,1	10,0	10,7	490	3230	3650
	25 + 25 + 25	2,50	2,50	2,50	-	-	2,1	7,5	8,6	490	1970	2430
	25 + 25 + 35	2,50	2,50	3,50	-	-	2,1	8,5	9,2	490	2380	2710
	25 + 25 + 50	2,50	2,50	5,00	-	-	2,1	10,0	10,7	490	3230	3650
	25 + 25 + 60	2,27	2,27	5,45	-	-	2,1	10,0	10,7	490	3230	3650
	25 + 25 + 71	2,07	2,07	5,87	-	-	2,1	10,0	10,7	490	3230	3650
	25 + 25 + 80	1,92	1,92	6,15	-	-	2,1	10,0	10,7	490	3230	3650
	25 + 35 + 35	2,50	3,50	3,50	-	-	2,1	9,5	10,3	490	2870	3340
	25 + 35 + 50	2,27	3,18	4,55	-	-	2,1	10,0	10,7	490	3230	3650
	25 + 35 + 60	2,08	2,92	5,00	-	-	2,1	10,0	10,7	490	3230	3650
	25 + 35 + 71	1,91	2,67	5,42	-	-	2,1	10,0	10,7	490	3230	3650
	25 + 35 + 80	1,79	2,50	5,71	-	-	2,1	10,0	10,7	490	3230	3650
	25 + 50 + 50	2,00	4,00	4,00	-	-	2,1	10,0	10,7	490	3230	3650
	25 + 50 + 60	1,85	3,70	4,44	-	-	2,1	10,0	10,7	490	3230	3650
	25 + 50 + 71	1,71	3,42	4,86	-	-	2,1	10,0	10,7	490	3230	3650
	25 + 50 + 80	1,61	3,23	5,16	-	-	2,1	10,0	10,7	490	3230	3650
	25 + 60 + 60	1,72	4,14	4,14	-	-	2,1	10,0	10,7	490	3230	3650
	25 + 60 + 71	1,60	3,85	4,55	-	-	2,1	10,0	10,7	490	3230	3650
35 + 35 + 35	3,33	3,33	3,33	-	-	2,1	10,0	10,7	490	3230	3650	
35 + 35 + 50	2,92	2,92	4,17	-	-	2,1	10,0	10,7	490	3230	3650	
35 + 35 + 60	2,69	2,69	4,62	-	-	2,1	10,0	10,7	490	3230	3650	
35 + 35 + 71	2,48	2,48	5,04	-	-	2,1	10,0	10,7	490	3230	3650	
35 + 35 + 80	2,33	2,33	5,33	-	-	2,1	10,0	10,7	490	3230	3650	
35 + 50 + 50	2,59	3,70	3,70	-	-	2,1	10,0	10,7	490	3230	3650	
35 + 50 + 60	2,41	3,45	4,14	-	-	2,1	10,0	10,7	490	3230	3650	
35 + 50 + 71	2,24	3,21	4,55	-	-	2,1	10,0	10,7	490	3230	3650	
35 + 60 + 60	2,26	3,87	3,87	-	-	2,1	10,0	10,7	490	3230	3650	
50 + 50 + 50	3,33	3,33	3,33	-	-	2,1	10,0	10,7	490	3230	3650	
50 + 50 + 60	3,13	3,13	3,75	-	-	2,1	10,0	10,7	490	3230	3650	

* Número de unidades interiores a conectar: ver pág. 95

Gama Multi-Split 5x1

Combinaciones SCM100ZS-W Multi-split 5x1 / Ciclo de Refrigeración

Combinación unidades interiores		Capacidad de refrigeración (kW)								Consumo (W)		
		Capacidad de refrigeración (kW)					Capacidad total (kW)			Min.	Med.	Máx.
		Unidad A	Unidad B	Unidad C	Unidad D	Unidad E	Min.	Med.	Máx.			
Cuando funcionan 4 unidades	20 + 20 + 20 + 20	2,00	2,00	2,00	2,00	-	2,3	8,0	8,8	485	2020	2330
	20 + 20 + 20 + 25	2,00	2,00	2,00	2,50	-	2,3	8,5	9,4	485	2210	2590
	20 + 20 + 20 + 35	2,00	2,00	2,00	3,50	-	2,3	9,5	10,5	485	2640	3150
	20 + 20 + 20 + 50	1,82	1,82	1,82	4,55	-	2,3	10,0	11,3	485	2950	3650
	20 + 20 + 20 + 60	1,67	1,67	1,67	5,00	-	2,3	10,0	11,3	485	2950	3650
	20 + 20 + 20 + 71	1,53	1,53	1,53	5,42	-	2,3	10,0	11,3	485	2950	3650
	20 + 20 + 20 + 80	1,43	1,43	1,43	5,71	-	2,3	10,0	11,3	485	2950	3650
	20 + 20 + 25 + 25	2,00	2,00	2,50	2,50	-	2,3	9,0	9,9	485	2420	2830
	20 + 20 + 25 + 35	2,00	2,00	2,50	3,50	-	2,3	10,0	11,3	485	2950	3650
	20 + 20 + 25 + 50	1,74	1,74	2,17	4,35	-	2,3	10,0	11,3	485	2950	3650
	20 + 20 + 25 + 60	1,60	1,60	2,00	4,80	-	2,3	10,0	11,3	485	2950	3650
	20 + 20 + 25 + 71	1,47	1,47	1,84	5,22	-	2,3	10,0	11,3	485	2950	3650
	20 + 20 + 25 + 80	1,38	1,38	1,72	5,52	-	2,3	10,0	11,3	485	2950	3650
	20 + 20 + 35 + 35	1,82	1,82	3,18	3,18	-	2,3	10,0	11,3	485	2950	3650
	20 + 20 + 35 + 50	1,60	1,60	2,80	4,00	-	2,3	10,0	11,3	485	2950	3650
	20 + 20 + 35 + 60	1,48	1,48	2,59	4,44	-	2,3	10,0	11,3	485	2950	3650
	20 + 20 + 35 + 71	1,37	1,37	2,40	4,86	-	2,3	10,0	11,3	485	2950	3650
	20 + 20 + 35 + 80	1,29	1,29	2,26	5,16	-	2,3	10,0	11,3	485	2950	3650
	20 + 20 + 50 + 50	1,43	1,43	3,57	3,57	-	2,3	10,0	11,3	485	2950	3650
	20 + 20 + 50 + 60	1,33	1,33	3,33	4,00	-	2,3	10,0	11,3	485	2950	3650
	20 + 20 + 60 + 60	1,25	1,25	3,75	3,75	-	2,3	10,0	11,3	485	2950	3650
	20 + 25 + 25 + 25	2,00	2,50	2,50	2,50	-	2,3	9,5	10,5	485	2640	3150
	20 + 25 + 25 + 35	1,90	2,38	2,38	3,33	-	2,3	10,0	11,1	485	2950	3650
	20 + 25 + 25 + 50	1,67	2,08	2,08	4,17	-	2,3	10,0	11,1	485	2950	3650
	20 + 25 + 25 + 60	1,54	1,92	1,92	4,62	-	2,3	10,0	11,1	485	2950	3650
	20 + 25 + 25 + 71	1,42	1,77	1,77	5,04	-	2,3	10,0	11,1	485	2950	3650
	20 + 25 + 25 + 80	1,33	1,67	1,67	5,33	-	2,3	10,0	11,1	485	2950	3650
	20 + 25 + 35 + 35	1,74	2,17	3,04	3,04	-	2,3	10,0	11,1	485	2950	3650
	20 + 25 + 35 + 50	1,54	1,92	2,69	3,85	-	2,3	10,0	11,1	485	2950	3650
	20 + 25 + 35 + 60	1,43	1,79	2,50	4,29	-	2,3	10,0	11,1	485	2950	3650
	20 + 25 + 35 + 71	1,32	1,66	2,32	4,70	-	2,3	10,0	11,1	485	2950	3650
	20 + 25 + 35 + 80	1,25	1,56	2,19	5,00	-	2,3	10,0	11,1	485	2950	3650
	20 + 25 + 50 + 50	1,38	1,72	3,45	3,45	-	2,3	10,0	11,1	485	2950	3650
	20 + 25 + 50 + 60	1,29	1,61	3,23	3,87	-	2,3	10,0	11,1	485	2950	3650
	20 + 35 + 35 + 35	1,60	2,80	2,80	2,80	-	2,3	10,0	11,1	485	2950	3650
	20 + 35 + 35 + 50	1,43	2,50	2,50	3,57	-	2,3	10,0	11,1	485	2950	3650
	20 + 35 + 35 + 60	1,33	2,33	2,33	4,00	-	2,3	10,0	11,1	485	2950	3650
	20 + 35 + 50 + 50	1,29	2,26	3,23	3,23	-	2,3	10,0	11,1	485	2950	3650
	25 + 25 + 25 + 25	2,50	2,50	2,50	2,50	-	2,3	10,0	11,1	485	2950	3650
	25 + 25 + 25 + 35	2,27	2,27	2,27	3,18	-	2,3	10,0	11,1	485	2950	3650
25 + 25 + 25 + 50	2,00	2,00	2,00	4,00	-	2,3	10,0	11,1	485	2950	3650	
25 + 25 + 25 + 60	1,85	1,85	1,85	4,44	-	2,3	10,0	11,1	485	2950	3650	
25 + 25 + 25 + 71	1,71	1,71	1,71	4,86	-	2,3	10,0	11,1	485	2950	3650	
25 + 25 + 25 + 80	1,61	1,61	1,61	5,16	-	2,3	10,0	11,1	485	2950	3650	
25 + 25 + 35 + 35	2,08	2,08	2,92	2,92	-	2,3	10,0	11,1	485	2950	3650	
25 + 25 + 35 + 50	1,85	1,85	2,59	3,70	-	2,3	10,0	11,1	485	2950	3650	
25 + 25 + 35 + 60	1,72	1,72	2,41	4,14	-	2,3	10,0	11,1	485	2950	3650	
25 + 25 + 35 + 71	1,60	1,60	2,24	4,55	-	2,3	10,0	11,1	485	2950	3650	
25 + 25 + 50 + 50	1,67	1,67	3,33	3,33	-	2,3	10,0	11,1	485	2950	3650	
25 + 25 + 50 + 60	1,56	1,56	3,13	3,75	-	2,3	10,0	11,1	485	2950	3650	
25 + 35 + 35 + 35	1,92	2,69	2,69	2,69	-	2,3	10,0	11,1	485	2950	3650	
25 + 35 + 35 + 50	1,72	2,41	2,41	3,45	-	2,3	10,0	11,1	485	2950	3650	
25 + 35 + 35 + 60	1,61	2,26	2,26	3,87	-	2,3	10,0	11,1	485	2950	3650	
25 + 35 + 50 + 50	1,56	2,19	3,13	3,13	-	2,3	10,0	11,1	485	2950	3650	
35 + 35 + 35 + 35	2,50	2,50	2,50	2,50	-	2,3	10,0	11,1	485	2950	3650	
35 + 35 + 35 + 50	2,26	2,26	2,26	3,23	-	2,3	10,0	11,1	485	2950	3650	

* Número de unidades interiores a conectar: ver pág. 95

Gama Multi-Split 5x1

Combinaciones SCM100ZS-W Multi-split 5x1 / Ciclo de Refrigeración

Combinación unidades interiores		Capacidad de refrigeración (kW)								Consumo (W)		
		Capacidad de refrigeración (kW)					Capacidad total (kW)			Min.	Med.	Máx.
		Unidad A	Unidad B	Unidad C	Unidad D	Unidad E	Min.	Med.	Máx.			
Cuando funcionan 5 unidades	20 + 20 + 20 + 20 + 20	2,00	2,00	2,00	2,00	2,00	2,5	10,0	11,5	480	2700	3650
	20 + 20 + 20 + 20 + 25	1,90	1,90	1,90	1,90	2,38	2,5	10,0	11,5	480	2700	3650
	20 + 20 + 20 + 20 + 35	1,74	1,74	1,74	1,74	3,04	2,5	10,0	11,5	480	2700	3650
	20 + 20 + 20 + 20 + 50	1,54	1,54	1,54	1,54	3,85	2,5	10,0	11,5	480	2700	3650
	20 + 20 + 20 + 20 + 60	1,43	1,43	1,43	1,43	4,29	2,5	10,0	11,5	480	2700	3650
	20 + 20 + 20 + 25 + 25	1,82	1,82	1,82	2,27	2,27	2,5	10,0	11,5	480	2700	3650
	20 + 20 + 20 + 25 + 35	1,67	1,67	1,67	2,08	2,92	2,5	10,0	11,5	480	2700	3650
	20 + 20 + 20 + 25 + 50	1,48	1,48	1,48	1,85	3,70	2,5	10,0	11,5	480	2700	3650
	20 + 20 + 20 + 25 + 60	1,38	1,38	1,38	1,72	4,14	2,5	10,0	11,5	480	2700	3650
	20 + 20 + 20 + 35 + 35	1,54	1,54	1,54	2,69	2,69	2,5	10,0	11,5	480	2700	3650
	20 + 20 + 20 + 35 + 50	1,38	1,38	1,38	2,41	3,45	2,5	10,0	11,5	480	2700	3650
	20 + 20 + 20 + 35 + 60	1,29	1,29	1,29	2,26	3,87	2,5	10,0	11,5	480	2700	3650
	20 + 20 + 25 + 25 + 25	1,74	1,74	2,17	2,17	2,17	2,5	10,0	11,5	480	2700	3650
	20 + 20 + 25 + 25 + 35	1,60	1,60	2,00	2,00	2,80	2,5	10,0	11,5	480	2700	3650
	20 + 20 + 25 + 25 + 50	1,43	1,43	1,79	1,79	3,57	2,5	10,0	11,5	480	2700	3650
	20 + 20 + 25 + 25 + 60	1,33	1,33	1,67	1,67	4,00	2,5	10,0	11,5	480	2700	3650
	20 + 20 + 25 + 35 + 35	1,48	1,48	1,85	2,59	2,59	2,5	10,0	11,5	480	2700	3650
	20 + 20 + 25 + 35 + 50	1,33	1,33	1,67	2,33	3,33	2,5	10,0	11,5	480	2700	3650
	20 + 20 + 25 + 35 + 60	1,25	1,25	1,56	2,19	3,75	2,5	10,0	11,5	480	2700	3650
	20 + 20 + 35 + 35 + 35	1,38	1,38	2,41	2,41	2,41	2,5	10,0	11,5	480	2700	3650
	20 + 20 + 35 + 35 + 50	1,25	1,25	2,19	2,19	3,13	2,5	10,0	11,5	480	2700	3650
	20 + 25 + 25 + 25 + 25	1,67	2,08	2,08	2,08	2,08	2,5	10,0	11,5	480	2700	3650
	20 + 25 + 25 + 25 + 35	1,54	1,92	1,92	1,92	2,69	2,5	10,0	11,5	480	2700	3650
	20 + 25 + 25 + 25 + 50	1,38	1,72	1,72	1,72	3,45	2,5	10,0	11,5	480	2700	3650
	20 + 25 + 25 + 25 + 60	1,29	1,61	1,61	1,61	3,87	2,5	10,0	11,5	480	2700	3650
	20 + 25 + 25 + 35 + 35	1,43	1,79	1,79	2,50	2,50	2,5	10,0	11,5	480	2700	3650
	20 + 25 + 25 + 35 + 50	1,29	1,61	1,61	2,26	3,23	2,5	10,0	11,5	480	2700	3650
	20 + 25 + 35 + 35 + 35	1,33	1,67	2,33	2,33	2,33	2,5	10,0	11,5	480	2700	3650
	20 + 35 + 35 + 35 + 35	1,25	2,19	2,19	2,19	2,19	2,5	10,0	11,5	480	2700	3650
	25 + 25 + 25 + 25 + 25	2,00	2,00	2,00	2,00	2,00	2,5	10,0	11,5	480	2700	3650
	25 + 25 + 25 + 25 + 35	1,85	1,85	1,85	1,85	2,59	2,5	10,0	11,5	480	2700	3650
	25 + 25 + 25 + 25 + 50	1,67	1,67	1,67	1,67	3,33	2,5	10,0	11,5	480	2700	3650
25 + 25 + 25 + 25 + 60	1,56	1,56	1,56	1,56	3,75	2,5	10,0	11,5	480	2700	3650	
25 + 25 + 25 + 35 + 35	1,72	1,72	1,72	2,41	2,41	2,5	10,0	11,5	480	2700	3650	
25 + 25 + 25 + 35 + 50	1,56	1,56	1,56	2,19	3,13	2,5	10,0	11,5	480	2700	3650	
25 + 25 + 35 + 35 + 35	1,61	1,61	2,26	2,26	2,26	2,5	10,0	11,5	480	2700	3650	

* Número de unidades interiores a conectar: ver pág. 95

Gama Multi-Split 5x1

Combinaciones SCM100ZS-W Multi-split 5x1 / Ciclo de Calefacción

Combinación unidades interiores		Capacidad de calefacción (kW)								Consumo (W)		
		Capacidad de calefacción (kW)					Capacidad total (kW)			Min.	Med.	Máx.
		Unidad A	Unidad B	Unidad C	Unidad D	Unidad E	Min.	Med.	Máx.			
Cuando funciona 1 unidad	20	3,00	-	-	-	-	0,9	3,0	3,5	490	1060	1330
	25	3,40	-	-	-	-	0,9	3,4	4,0	490	1140	1400
	35	4,50	-	-	-	-	0,9	4,5	4,8	490	1350	1570
	50	5,80	-	-	-	-	0,9	5,8	6,2	490	1610	1770
	60	6,80	-	-	-	-	0,9	6,8	7,1	490	1800	1920
	71	8,00	-	-	-	-	0,9	8,0	8,1	490	2030	2110
	80	9,00	-	-	-	-	0,9	9,0	9,1	490	2220	2260
Cuando funcionan 2 unidades	20 + 20	2,70	2,70	-	-	-	1,2	5,4	7,0	460	1170	1610
	20 + 25	2,62	3,28	-	-	-	1,2	5,9	7,3	460	1310	1690
	20 + 35	2,51	4,39	-	-	-	1,2	6,9	7,9	460	1580	1860
	20 + 50	2,51	6,29	-	-	-	1,2	8,8	9,2	460	2130	2240
	20 + 60	2,45	7,35	-	-	-	1,2	9,8	10,3	460	2430	2580
	20 + 71	2,31	8,19	-	-	-	1,2	10,5	11,2	460	2620	2900
	20 + 80	2,10	8,40	-	-	-	1,2	10,5	11,2	460	2620	2900
	25 + 25	3,20	3,20	-	-	-	1,2	6,4	7,7	460	1440	1810
	25 + 35	3,25	4,55	-	-	-	1,2	7,8	8,2	460	1830	1950
	25 + 50	3,07	6,13	-	-	-	1,2	9,2	9,6	460	2240	2370
	25 + 60	3,00	7,20	-	-	-	1,2	10,2	10,7	460	2550	2710
	25 + 71	2,73	7,77	-	-	-	1,2	10,5	11,2	460	2620	2900
	25 + 80	2,50	8,00	-	-	-	1,2	10,5	11,2	460	2620	2900
	35 + 35	4,50	4,50	-	-	-	1,2	9,0	9,4	460	2180	2310
	35 + 50	4,24	6,06	-	-	-	1,2	10,3	10,8	460	2560	2740
	35 + 60	3,87	6,63	-	-	-	1,2	10,5	11,2	460	2620	2900
	35 + 71	3,47	7,03	-	-	-	1,2	10,5	11,2	460	2620	2900
	35 + 80	3,20	7,30	-	-	-	1,2	10,5	11,2	460	2620	2900
	50 + 50	5,25	5,25	-	-	-	1,2	10,5	11,2	460	2620	2900
	50 + 60	4,77	5,73	-	-	-	1,2	10,5	11,2	460	2620	2900
	50 + 71	4,34	6,16	-	-	-	1,2	10,5	11,2	460	2620	2900
	50 + 80	4,04	6,46	-	-	-	1,2	10,5	11,2	460	2620	2900
60 + 60	5,25	5,25	-	-	-	1,2	10,5	11,2	460	2620	2900	
60 + 71	4,81	5,69	-	-	-	1,2	10,5	11,2	460	2620	2900	
60 + 80	4,50	6,00	-	-	-	1,2	10,5	11,2	460	2620	2900	
71 + 71	5,25	5,25	-	-	-	1,2	10,5	11,2	460	2620	2900	
71 + 80	4,94	5,56	-	-	-	1,2	10,5	11,2	460	2620	2900	
80 + 80	5,25	5,25	-	-	-	1,2	10,5	11,2	460	2620	2900	

* Número de unidades interiores a conectar: ver pág. 95

Gama Multi-Split 5x1

Combinaciones SCM100ZS-W Multi-split 5x1 / Ciclo de Calefacción

Combinación unidades interiores		Capacidad de calefacción (kW)								Consumo (W)		
		Capacidad de calefacción (kW)					Capacidad total (kW)			Min.	Med.	Máx.
		Unidad A	Unidad B	Unidad C	Unidad D	Unidad E	Min.	Med.	Máx.			
Cuando funcionan 3 unidades	20 + 20 + 20	3,00	3,00	3,00	-	-	1,4	9,0	9,6	430	2140	2320
	20 + 20 + 25	2,89	2,89	3,62	-	-	1,4	9,4	10,0	430	2260	2440
	20 + 20 + 35	2,80	2,80	4,90	-	-	1,4	10,5	11,3	430	2540	2900
	20 + 20 + 50	2,33	2,33	5,83	-	-	1,4	10,5	11,3	430	2540	2900
	20 + 20 + 60	2,10	2,10	6,30	-	-	1,4	10,5	11,3	430	2540	2900
	20 + 20 + 71	1,89	1,89	6,72	-	-	1,4	10,5	11,3	430	2540	2900
	20 + 20 + 80	1,75	1,75	7,00	-	-	1,4	10,5	11,3	430	2540	2900
	20 + 25 + 25	3,00	3,75	3,75	-	-	1,4	10,5	11,3	430	2540	2900
	20 + 25 + 35	2,63	3,28	4,59	-	-	1,4	10,5	11,3	430	2540	2900
	20 + 25 + 50	2,21	2,76	5,53	-	-	1,4	10,5	11,3	430	2540	2900
	20 + 25 + 60	2,00	2,50	6,00	-	-	1,4	10,5	11,3	430	2540	2900
	20 + 35 + 35	2,33	4,08	4,08	-	-	1,4	10,5	11,3	430	2540	2900
	20 + 35 + 50	2,00	3,50	5,00	-	-	1,4	10,5	11,3	430	2540	2900
	20 + 35 + 60	1,83	3,20	5,48	-	-	1,4	10,5	11,3	430	2540	2900
	20 + 35 + 71	1,67	2,92	5,92	-	-	1,4	10,5	11,3	430	2540	2900
	20 + 35 + 80	1,56	2,72	6,22	-	-	1,4	10,5	11,3	430	2540	2900
	20 + 50 + 50	1,75	4,38	4,38	-	-	1,4	10,5	11,3	430	2540	2900
	20 + 50 + 60	1,62	4,04	4,85	-	-	1,4	10,5	11,3	430	2540	2900
	20 + 50 + 71	1,49	3,72	5,29	-	-	1,4	10,5	11,3	430	2540	2900
	20 + 50 + 80	1,40	3,50	5,60	-	-	1,4	10,5	11,3	430	2540	2900
	20 + 60 + 60	1,50	4,50	4,50	-	-	1,4	10,5	11,3	430	2540	2900
	20 + 60 + 71	1,39	4,17	4,94	-	-	1,4	10,5	11,3	430	2540	2900
	20 + 60 + 80	1,31	3,94	5,25	-	-	1,4	10,5	11,3	430	2540	2900
	25 + 25 + 25	3,50	3,50	3,50	-	-	1,4	10,5	11,3	430	2540	2900
	25 + 25 + 35	3,09	3,09	4,32	-	-	1,4	10,5	11,3	430	2540	2900
	25 + 25 + 50	2,63	2,63	5,25	-	-	1,4	10,5	11,3	430	2540	2900
	25 + 25 + 60	2,39	2,39	5,73	-	-	1,4	10,5	11,3	430	2540	2900
	25 + 25 + 71	2,17	2,17	6,16	-	-	1,4	10,5	11,3	430	2540	2900
	25 + 25 + 80	2,02	2,02	6,46	-	-	1,4	10,5	11,3	430	2540	2900
	25 + 35 + 35	2,76	3,87	3,87	-	-	1,4	10,5	11,3	430	2540	2900
	25 + 35 + 50	2,39	3,34	4,77	-	-	1,4	10,5	11,3	430	2540	2900
	25 + 35 + 60	2,19	3,06	5,25	-	-	1,4	10,5	11,3	430	2540	2900
	25 + 35 + 71	2,00	2,81	5,69	-	-	1,4	10,5	11,3	430	2540	2900
	25 + 35 + 80	1,88	2,63	6,00	-	-	1,4	10,5	11,3	430	2540	2900
	25 + 50 + 50	2,10	4,20	4,20	-	-	1,4	10,5	11,3	430	2540	2900
	25 + 50 + 60	1,94	3,89	4,67	-	-	1,4	10,5	11,3	430	2540	2900
	25 + 50 + 71	1,80	3,60	5,11	-	-	1,4	10,5	11,3	430	2540	2900
	25 + 50 + 80	1,69	3,39	5,42	-	-	1,4	10,5	11,3	430	2540	2900
	25 + 60 + 60	1,81	4,34	4,34	-	-	1,4	10,5	11,3	430	2540	2900
	25 + 60 + 71	1,68	4,04	4,78	-	-	1,4	10,5	11,3	430	2540	2900
35 + 35 + 35	3,50	3,50	3,50	-	-	1,4	10,5	11,3	430	2540	2900	
35 + 35 + 50	3,06	3,06	4,38	-	-	1,4	10,5	11,3	430	2540	2900	
35 + 35 + 60	2,83	2,83	4,85	-	-	1,4	10,5	11,3	430	2540	2900	
35 + 35 + 71	2,61	2,61	5,29	-	-	1,4	10,5	11,3	430	2540	2900	
35 + 35 + 80	2,45	2,45	5,60	-	-	1,4	10,5	11,3	430	2540	2900	
35 + 50 + 50	2,72	3,89	3,89	-	-	1,4	10,5	11,3	430	2540	2900	
35 + 50 + 60	2,53	3,62	4,34	-	-	1,4	10,5	11,3	430	2540	2900	
35 + 50 + 71	2,36	3,37	4,78	-	-	1,4	10,5	11,3	430	2540	2900	
35 + 60 + 60	2,37	4,06	4,06	-	-	1,4	10,5	11,3	430	2540	2900	
50 + 50 + 50	3,50	3,50	3,50	-	-	1,4	10,5	11,3	430	2540	2900	
50 + 50 + 60	3,28	3,28	3,94	-	-	1,4	10,5	11,3	430	2540	2900	

* Número de unidades interiores a conectar: ver pág. 95

Gama Multi-Split 5x1

Combinaciones SCM100ZS-W Multi-split 5x1 / Ciclo de Calefacción

Combinación unidades interiores	Capacidad de calefacción (kW)									Consumo (W)		
	Capacidad de calefacción (kW)					Capacidad total (kW)				Min.	Med.	Máx.
	Unidad A	Unidad B	Unidad C	Unidad D	Unidad E	Min.	Med.	Máx.				
20 + 20 + 20 + 20	2,63	2,63	2,63	2,63	-	1,6	10,5	11,4	400	2460	2900	
20 + 20 + 20 + 25	2,47	2,47	2,47	3,09	-	1,6	10,5	11,4	400	2460	2900	
20 + 20 + 20 + 35	2,21	2,21	2,21	3,87	-	1,6	10,5	11,4	400	2460	2900	
20 + 20 + 20 + 50	1,91	1,91	1,91	4,77	-	1,6	10,5	11,4	400	2460	2900	
20 + 20 + 20 + 60	1,75	1,75	1,75	5,25	-	1,6	10,5	11,4	400	2460	2900	
20 + 20 + 20 + 71	1,60	1,60	1,60	5,69	-	1,6	10,5	11,4	400	2460	2900	
20 + 20 + 20 + 80	1,50	1,50	1,50	6,00	-	1,6	10,5	11,4	400	2460	2900	
20 + 20 + 25 + 25	2,33	2,33	2,92	2,92	-	1,6	10,5	11,4	400	2460	2900	
20 + 20 + 25 + 35	2,10	2,10	2,63	3,68	-	1,6	10,5	11,4	400	2460	2900	
20 + 20 + 25 + 50	1,83	1,83	2,28	4,57	-	1,6	10,5	11,4	400	2460	2900	
20 + 20 + 25 + 60	1,68	1,68	2,10	5,04	-	1,6	10,5	11,4	400	2460	2900	
20 + 20 + 25 + 71	1,54	1,54	1,93	5,48	-	1,6	10,5	11,4	400	2460	2900	
20 + 20 + 25 + 80	1,45	1,45	1,81	5,79	-	1,6	10,5	11,4	400	2460	2900	
20 + 20 + 35 + 35	1,91	1,91	3,34	3,34	-	1,6	10,5	11,4	400	2460	2900	
20 + 20 + 35 + 50	1,68	1,68	2,94	4,20	-	1,6	10,5	11,4	400	2460	2900	
20 + 20 + 35 + 60	1,56	1,56	2,72	4,67	-	1,6	10,5	11,4	400	2460	2900	
20 + 20 + 35 + 71	1,44	1,44	2,52	5,11	-	1,6	10,5	11,4	400	2460	2900	
20 + 20 + 35 + 80	1,35	1,35	2,37	5,42	-	1,6	10,5	11,4	400	2460	2900	
20 + 20 + 50 + 50	1,50	1,50	3,75	3,75	-	1,6	10,5	11,4	400	2460	2900	
20 + 20 + 50 + 60	1,40	1,40	3,50	4,20	-	1,6	10,5	11,4	400	2460	2900	
20 + 20 + 60 + 60	1,31	1,31	3,94	3,94	-	1,6	10,5	11,4	400	2460	2900	
20 + 25 + 25 + 25	2,21	2,76	2,76	2,76	-	1,6	10,5	11,4	400	2460	2900	
20 + 25 + 25 + 35	2,00	2,50	2,50	3,50	-	1,6	10,5	11,4	400	2460	2900	
20 + 25 + 25 + 50	1,75	2,19	2,19	4,38	-	1,6	10,5	11,4	400	2460	2900	
20 + 25 + 25 + 60	1,62	2,02	2,02	4,85	-	1,6	10,5	11,4	400	2460	2900	
20 + 25 + 25 + 71	1,49	1,86	1,86	5,29	-	1,6	10,5	11,4	400	2460	2900	
20 + 25 + 25 + 80	1,40	1,75	1,75	5,60	-	1,6	10,5	11,4	400	2460	2900	
20 + 25 + 35 + 35	1,83	2,28	3,20	3,20	-	1,6	10,5	11,4	400	2460	2900	
20 + 25 + 35 + 50	1,62	2,02	2,83	4,04	-	1,6	10,5	11,4	400	2460	2900	
20 + 25 + 35 + 60	1,50	1,88	2,63	4,50	-	1,6	10,5	11,4	400	2460	2900	
20 + 25 + 35 + 71	1,39	1,74	2,43	4,94	-	1,6	10,5	11,4	400	2460	2900	
20 + 25 + 35 + 80	1,31	1,64	2,30	5,25	-	1,6	10,5	11,4	400	2460	2900	
20 + 25 + 50 + 50	1,45	1,81	3,62	3,62	-	1,6	10,5	11,4	400	2460	2900	
20 + 25 + 50 + 60	1,35	1,69	3,39	4,06	-	1,6	10,5	11,4	400	2460	2900	
20 + 35 + 35 + 35	1,68	2,94	2,94	2,94	-	1,6	10,5	11,4	400	2460	2900	
20 + 35 + 35 + 50	1,50	2,63	2,63	3,75	-	1,6	10,5	11,4	400	2460	2900	
20 + 35 + 35 + 60	1,40	2,45	2,45	4,20	-	1,6	10,5	11,4	400	2460	2900	
20 + 35 + 50 + 50	1,35	2,37	3,39	3,39	-	1,6	10,5	11,4	400	2460	2900	
25 + 25 + 25 + 25	2,63	2,63	2,63	2,63	-	1,6	10,5	11,4	400	2460	2900	
25 + 25 + 25 + 35	2,39	2,39	2,39	3,34	-	1,6	10,5	11,4	400	2460	2900	
25 + 25 + 25 + 50	2,10	2,10	2,10	4,20	-	1,6	10,5	11,4	400	2460	2900	
25 + 25 + 25 + 60	1,94	1,94	1,94	4,67	-	1,6	10,5	11,4	400	2460	2900	
25 + 25 + 25 + 71	1,80	1,80	1,80	5,11	-	1,6	10,5	11,4	400	2460	2900	
25 + 25 + 25 + 80	1,69	1,69	1,69	5,42	-	1,6	10,5	11,4	400	2460	2900	
25 + 25 + 35 + 35	2,19	2,19	3,06	3,06	-	1,6	10,5	11,4	400	2460	2900	
25 + 25 + 35 + 50	1,94	1,94	2,72	3,89	-	1,6	10,5	11,4	400	2460	2900	
25 + 25 + 35 + 60	1,81	1,81	2,53	4,34	-	1,6	10,5	11,4	400	2460	2900	
25 + 25 + 35 + 71	1,68	1,68	2,36	4,78	-	1,6	10,5	11,4	400	2460	2900	
25 + 25 + 50 + 50	1,75	1,75	3,50	3,50	-	1,6	10,5	11,4	400	2460	2900	
25 + 25 + 50 + 60	1,64	1,64	3,28	3,94	-	1,6	10,5	11,4	400	2460	2900	
25 + 35 + 35 + 35	2,02	2,83	2,83	2,83	-	1,6	10,5	11,4	400	2460	2900	
25 + 35 + 35 + 50	1,81	2,53	2,53	3,62	-	1,6	10,5	11,4	400	2460	2900	
25 + 35 + 35 + 60	1,69	2,37	2,37	4,06	-	1,6	10,5	11,4	400	2460	2900	
25 + 35 + 50 + 50	1,64	2,30	3,28	3,28	-	1,6	10,5	11,4	400	2460	2900	
35 + 35 + 35 + 35	2,63	2,63	2,63	2,63	-	1,6	10,5	11,4	400	2460	2900	
35 + 35 + 35 + 50	2,37	2,37	2,37	3,39	-	1,6	10,5	11,4	400	2460	2900	

* Número de unidades interiores a conectar: ver pág. 95

Gama Multi-Split 5x1

Combinaciones SCM100ZS-W Multi-split 5x1 / Ciclo de Calefacción

Combinación unidades interiores		Capacidad de calefacción (kW)								Consumo (W)		
		Capacidad de calefacción (kW)					Capacidad total (kW)			Min.	Med.	Máx.
		Unidad A	Unidad B	Unidad C	Unidad D	Unidad E	Min.	Med.	Máx.			
Cuando funcionan 5 unidades	20 + 20 + 20 + 20 + 20	2,10	2,10	2,10	2,10	2,10	1,8	10,5	11,5	370	2380	2900
	20 + 20 + 20 + 20 + 25	2,00	2,00	2,00	2,00	2,50	1,8	10,5	11,5	370	2380	2900
	20 + 20 + 20 + 20 + 35	1,83	1,83	1,83	1,83	3,20	1,8	10,5	11,5	370	2380	2900
	20 + 20 + 20 + 20 + 50	1,62	1,62	1,62	1,62	4,04	1,8	10,5	11,5	370	2380	2900
	20 + 20 + 20 + 20 + 60	1,50	1,50	1,50	1,50	4,50	1,8	10,5	11,5	370	2380	2900
	20 + 20 + 20 + 25 + 25	1,91	1,91	1,91	2,39	2,39	1,8	10,5	11,5	370	2380	2900
	20 + 20 + 20 + 25 + 35	1,75	1,75	1,75	2,19	3,06	1,8	10,5	11,5	370	2380	2900
	20 + 20 + 20 + 25 + 50	1,56	1,56	1,56	1,94	3,89	1,8	10,5	11,5	370	2380	2900
	20 + 20 + 20 + 25 + 60	1,45	1,45	1,45	1,81	4,34	1,8	10,5	11,5	370	2380	2900
	20 + 20 + 20 + 35 + 35	1,62	1,62	1,62	2,83	2,83	1,8	10,5	11,5	370	2380	2900
	20 + 20 + 20 + 35 + 50	1,45	1,45	1,45	2,53	3,62	1,8	10,5	11,5	370	2380	2900
	20 + 20 + 20 + 35 + 60	1,35	1,35	1,35	2,37	4,06	1,8	10,5	11,5	370	2380	2900
	20 + 20 + 25 + 25 + 25	1,83	1,83	2,28	2,28	2,28	1,8	10,5	11,5	370	2380	2900
	20 + 20 + 25 + 25 + 35	1,68	1,68	2,10	2,10	2,94	1,8	10,5	11,5	370	2380	2900
	20 + 20 + 25 + 25 + 50	1,50	1,50	1,88	1,88	3,75	1,8	10,5	11,5	370	2380	2900
	20 + 20 + 25 + 25 + 60	1,40	1,40	1,75	1,75	4,20	1,8	10,5	11,5	370	2380	2900
	20 + 20 + 25 + 35 + 35	1,56	1,56	1,94	2,72	2,72	1,8	10,5	11,5	370	2380	2900
	20 + 20 + 25 + 35 + 50	1,40	1,40	1,75	2,45	3,50	1,8	10,5	11,5	370	2380	2900
	20 + 20 + 25 + 35 + 60	1,31	1,31	1,64	2,30	3,94	1,8	10,5	11,5	370	2380	2900
	20 + 20 + 35 + 35 + 35	1,45	1,45	2,53	2,53	2,53	1,8	10,5	11,5	370	2380	2900
	20 + 20 + 35 + 35 + 50	1,31	1,31	2,30	2,30	3,28	1,8	10,5	11,5	370	2380	2900
	20 + 25 + 25 + 25 + 25	1,75	2,19	2,19	2,19	2,19	1,8	10,5	11,5	370	2380	2900
	20 + 25 + 25 + 25 + 35	1,62	2,02	2,02	2,02	2,83	1,8	10,5	11,5	370	2380	2900
	20 + 25 + 25 + 25 + 50	1,45	1,81	1,81	1,81	3,62	1,8	10,5	11,5	370	2380	2900
	20 + 25 + 25 + 25 + 60	1,35	1,69	1,69	1,69	4,06	1,8	10,5	11,5	370	2380	2900
	20 + 25 + 25 + 35 + 35	1,50	1,88	1,88	2,63	2,63	1,8	10,5	11,5	370	2380	2900
	20 + 25 + 25 + 35 + 50	1,35	1,69	1,69	2,37	3,39	1,8	10,5	11,5	370	2380	2900
	20 + 25 + 35 + 35 + 35	1,40	1,75	2,45	2,45	2,45	1,8	10,5	11,5	370	2380	2900
	20 + 35 + 35 + 35 + 35	1,31	2,30	2,30	2,30	2,30	1,8	10,5	11,5	370	2380	2900
	25 + 25 + 25 + 25 + 25	2,10	2,10	2,10	2,10	2,10	1,8	10,5	11,5	370	2380	2900
	25 + 25 + 25 + 25 + 35	1,94	1,94	1,94	1,94	2,72	1,8	10,5	11,5	370	2380	2900
	25 + 25 + 25 + 25 + 50	1,75	1,75	1,75	1,75	3,50	1,8	10,5	11,5	370	2380	2900
25 + 25 + 25 + 25 + 60	1,64	1,64	1,64	1,64	3,94	1,8	10,5	11,5	370	2380	2900	
25 + 25 + 25 + 35 + 35	1,81	1,81	1,81	2,53	2,53	1,8	10,5	11,5	370	2380	2900	
25 + 25 + 25 + 35 + 50	1,64	1,64	1,64	2,30	3,28	1,8	10,5	11,5	370	2380	2900	
25 + 25 + 35 + 35 + 35	1,69	1,69	2,37	2,37	2,37	1,8	10,5	11,5	370	2380	2900	

* Número de unidades interiores a conectar: ver pág. 95

Gama Multi-Split 6x1

Combinaciones SCM125ZM Multi-split 6x1 / Ciclo de Refrigeración

Combinación unidades interiores	Capacidad de refrigeración (kW)									Consumo (W)			
	Capacidad de refrigeración (kW)						Capacidad total (kW)			Min.	Med.	Max.	
	Unidad A	Unidad B	Unidad C	Unidad D	Unidad E	Unidad F	Min.	Med.	Max.				
Cuando funciona 1 unidad	20	2,0	-	-	-	-	-	1,8	2,0	2,7	650	780	1100
	25	2,5	-	-	-	-	-	1,8	2,5	3,2	650	1000	1350
	35	3,5	-	-	-	-	-	1,8	3,5	3,7	650	1500	1600
	50	5,0	-	-	-	-	-	1,8	5,0	5,8	650	2150	2500
	60	6,0	-	-	-	-	-	1,8	6,0	6,7	650	2720	3000
	71	7,1	-	-	-	-	-	1,8	7,1	7,2	650	3250	3080
Cuando funcionan 2 unidades	20 + 20	2,00	2,00	-	-	-	-	3,0	4,0	5,4	740	960	1460
	20 + 25	2,00	2,50	-	-	-	-	3,0	4,5	5,9	740	1100	1820
	20 + 35	2,00	3,50	-	-	-	-	3,0	5,5	6,4	740	1500	2020
	20 + 50	2,00	5,00	-	-	-	-	3,0	7,0	8,5	740	2290	2820
	20 + 60	2,00	6,00	-	-	-	-	3,0	8,0	9,4	740	2660	3360
	20 + 71	2,00	7,10	-	-	-	-	3,0	9,1	9,9	740	3100	3780
	25 + 25	2,50	2,50	-	-	-	-	3,0	5,0	6,8	740	1420	2200
	25 + 35	2,50	3,50	-	-	-	-	3,0	6,0	6,9	740	1810	2320
	25 + 50	2,50	5,00	-	-	-	-	3,0	7,5	9,0	740	2470	3220
	25 + 60	2,50	6,00	-	-	-	-	3,0	8,5	9,4	740	2810	3360
	25 + 71	2,53	7,17	-	-	-	-	3,0	9,7	10,4	740	3350	4020
	35 + 35	3,50	3,50	-	-	-	-	3,0	7,0	7,4	740	2290	2820
	35 + 50	3,50	5,00	-	-	-	-	3,0	8,5	9,5	740	2810	3620
	35 + 60	3,50	6,00	-	-	-	-	3,0	9,5	10,4	740	3280	3990
	35 + 71	3,50	7,10	-	-	-	-	3,0	10,6	10,9	740	3760	4250
	50 + 50	5,00	5,00	-	-	-	-	3,0	10,0	10,8	740	3520	4050
	50 + 60	5,00	6,00	-	-	-	-	3,0	11,0	12,0	740	3870	4410
	50 + 71	4,96	7,04	-	-	-	-	3,0	12,0	12,0	740	4410	4410
	60 + 60	6,00	6,00	-	-	-	-	3,0	12,0	12,0	740	4410	4410
	60 + 71	5,73	6,77	-	-	-	-	3,0	12,5	12,5	740	4710	4710
	71 + 71	6,25	6,25	-	-	-	-	3,0	12,5	12,5	740	4710	4710
Cuando funcionan 3 unidades	20 + 20 + 20	2,00	2,00	2,00	-	-	-	3,7	6,0	8,1	880	1530	2560
	20 + 20 + 25	2,00	2,00	2,50	-	-	-	3,7	6,5	8,6	880	1730	2700
	20 + 20 + 35	2,00	2,00	3,50	-	-	-	3,7	7,5	9,1	880	2080	3120
	20 + 20 + 50	2,00	2,00	5,00	-	-	-	3,7	9,0	11,2	880	2730	4120
	20 + 20 + 60	2,00	2,00	6,00	-	-	-	3,7	10,0	12,1	880	3280	4680
	20 + 20 + 71	2,00	2,00	7,10	-	-	-	3,7	11,1	12,6	880	3930	4710
	20 + 25 + 25	2,00	2,50	2,50	-	-	-	3,7	7,0	9,1	880	1940	3210
	20 + 25 + 35	2,00	2,50	3,50	-	-	-	3,7	8,0	9,6	880	2440	3450
	20 + 25 + 50	2,00	2,50	5,00	-	-	-	3,7	9,5	11,7	880	3130	4480
	20 + 25 + 60	2,00	2,50	6,00	-	-	-	3,7	10,5	12,6	880	3770	4800
	20 + 25 + 71	2,00	2,50	7,10	-	-	-	3,7	11,6	12,6	880	4210	4800
	20 + 35 + 35	2,00	3,50	3,50	-	-	-	3,7	9,0	10,1	880	2920	3850
	20 + 35 + 50	2,00	3,50	5,00	-	-	-	3,7	10,5	12,0	880	3770	4450
	20 + 35 + 60	2,00	3,50	6,00	-	-	-	3,7	11,5	12,6	880	4150	4800
	20 + 35 + 71	1,98	3,47	7,04	-	-	-	4,7	12,5	12,6	880	4670	4800
	20 + 50 + 50	2,00	5,00	5,00	-	-	-	3,7	12,0	12,6	880	4440	4800
	20 + 50 + 60	1,92	4,81	5,77	-	-	-	3,7	12,5	12,6	880	4670	4800
	20 + 50 + 71	1,77	4,43	6,29	-	-	-	3,7	12,5	12,6	881	4670	4800
	20 + 60 + 60	1,79	5,36	5,36	-	-	-	3,7	12,5	12,6	881	4670	4800
	20 + 60 + 71	1,66	4,97	5,88	-	-	-	3,7	12,5	12,6	881	4670	4800
	20 + 71 + 71	1,54	5,48	5,48	-	-	-	3,7	12,5	12,6	881	4660	4800
	25 + 25 + 25	2,50	2,50	2,50	-	-	-	3,7	7,5	9,6	880	2130	3640
	25 + 25 + 35	2,50	2,50	3,50	-	-	-	3,7	8,5	10,1	880	2650	3900
	25 + 25 + 50	2,50	2,50	5,00	-	-	-	3,7	10,0	12,6	880	3420	4800
	25 + 25 + 60	2,50	2,50	6,00	-	-	-	3,7	11,0	12,6	880	3910	4800
	25 + 25 + 71	2,58	2,58	7,33	-	-	-	3,7	12,5	12,6	880	4670	4800
	25 + 35 + 35	2,50	3,50	3,50	-	-	-	3,7	9,5	10,4	880	3130	3910
	25 + 35 + 50	2,50	3,50	5,00	-	-	-	3,7	11,0	12,6	880	3910	4800
	25 + 35 + 60	2,50	3,50	6,00	-	-	-	3,7	12,0	12,6	880	4440	4800
	25 + 35 + 71	2,39	3,34	6,77	-	-	-	3,7	12,5	12,6	880	4670	4800
	25 + 50 + 50	2,50	5,00	5,00	-	-	-	3,7	12,5	12,6	880	4670	4800
	25 + 50 + 60	2,31	4,63	5,56	-	-	-	3,7	12,5	12,6	880	4670	4800
	25 + 50 + 71	2,14	4,28	6,08	-	-	-	3,7	12,5	12,6	880	4670	4800
	25 + 60 + 60	2,16	5,17	5,17	-	-	-	3,7	12,5	12,6	880	4670	4800
	25 + 60 + 71	2,00	4,81	5,69	-	-	-	3,7	12,5	12,6	880	4670	4800
	25 + 71 + 71	1,87	5,31	5,31	-	-	-	3,7	12,5	12,6	880	4670	4800
	35 + 35 + 35	3,50	3,50	3,50	-	-	-	3,7	10,5	10,9	880	3770	4180
	35 + 35 + 50	3,50	3,50	5,00	-	-	-	3,7	12,0	12,6	880	4440	4800
	35 + 35 + 60	3,37	3,37	5,77	-	-	-	3,7	12,5	12,6	880	4670	4800
	35 + 35 + 71	3,10	3,10	6,29	-	-	-	3,7	12,5	12,6	880	4660	4800
	35 + 50 + 50	3,24	4,63	4,63	-	-	-	3,7	12,5	12,6	880	4670	4800
	35 + 50 + 60	3,02	4,31	5,17	-	-	-	3,7	12,5	12,6	880	4660	4800
	35 + 50 + 71	2,80	4,01	5,69	-	-	-	3,7	12,5	12,6	880	4660	4800
	35 + 60 + 60	2,82	4,84	4,84	-	-	-	3,7	12,5	12,6	880	4660	4800
	35 + 60 + 71	2,64	4,52	5,35	-	-	-	3,7	12,5	12,6	880	4660	4800
	35 + 71 + 71	2,47	5,01	5,01	-	-	-	3,7	12,5	12,6	880	4650	4800
	50 + 50 + 50	4,17	4,17	4,17	-	-	-	3,7	12,5	12,6	880	4660	4800
	50 + 50 + 60	3,91	3,91	4,69	-	-	-	3,7	12,5	12,6	880	4660	4800
50 + 50 + 71	3,65	3,65	5,19	-	-	-	3,7	12,5	12,6	880	4650	4800	
50 + 60 + 60	3,68	4,41	4,41	-	-	-	3,7	12,5	12,6	880	4650	4800	
50 + 60 + 71	3,45	4,14	4,90	-	-	-	3,7	12,5	12,6	880	4650	4800	
60 + 60 + 60	4,17	4,17	4,17	-	-	-	3,7	12,5	12,6	880	4650	4800	
60 + 60 + 71	3,93	3,93	4,65	-	-	-	3,7	12,5	12,6	880	4650	4800	

* Número de unidades interiores a conectar: ver pág. 95

Gama Multi-Split 6x1

Combinaciones SCM125ZM Multi-split 6x1 / Ciclo de Refrigeración

Combinación unidades interiores	Capacidades de arrefecimento (kW)									Consumo (W)		
	Capacidades de arrefecimento (kW)						Capacidades total (kW)			Min.	Med.	Max.
	Unidad A	Unidad B	Unidad C	Unidad D	Unidad E	Unidad F	Min.	Med.	Max.			
20+20+20+20	2,00	2,00	2,00	2,00	-	-	4,4	8,0	10,8	1100	2110	3680
20+20+20+25	2,00	2,00	2,00	2,50	-	-	4,4	8,5	11,3	1100	2390	3890
20+20+20+35	2,00	2,00	2,00	3,50	-	-	4,4	9,5	11,8	1100	2900	4350
20+20+20+50	2,00	2,00	2,00	5,00	-	-	4,4	11,0	12,8	1100	3580	4800
20+20+20+60	2,00	2,00	2,00	6,00	-	-	4,4	12,0	12,8	1100	4100	4800
20+20+20+71	1,91	1,91	1,91	6,77	-	-	4,4	12,5	12,8	1100	4730	4800
20+20+25+25	2,00	2,00	2,50	2,50	-	-	4,4	9,0	11,8	1100	2600	4410
20+20+25+35	2,00	2,00	2,50	3,50	-	-	4,4	10,0	12,3	1100	3210	4780
20+20+25+50	2,00	2,00	2,50	5,00	-	-	4,4	11,5	12,8	1100	3830	4800
20+20+25+60	2,00	2,00	2,50	6,00	-	-	4,4	12,5	12,8	1100	4740	4800
20+20+25+71	1,84	1,84	2,30	6,53	-	-	4,4	12,5	12,8	1100	4730	4800
20+20+35+35	2,00	2,00	3,50	3,50	-	-	4,4	11,0	12,8	1100	3580	4800
20+20+35+50	2,00	2,00	3,50	5,00	-	-	4,4	12,5	12,8	1100	4740	4800
20+20+35+60	1,85	1,85	3,24	5,56	-	-	4,4	12,5	12,8	1100	4730	4800
20+20+35+71	1,71	1,71	3,00	6,08	-	-	4,4	12,5	12,8	1100	4730	4800
20+20+50+50	1,79	1,79	4,46	4,46	-	-	4,4	12,5	12,8	1100	4730	4800
20+20+50+60	1,67	1,67	4,17	5,00	-	-	4,4	12,5	12,8	1100	4730	4800
20+20+50+71	1,55	1,55	3,88	5,51	-	-	4,4	12,5	12,8	1100	4720	4800
20+20+60+60	1,56	1,56	4,69	4,69	-	-	4,4	12,5	12,8	1100	4720	4800
20+20+60+71	1,46	1,46	4,39	5,19	-	-	4,4	12,5	12,8	1100	4720	4800
20+20+71+71	1,37	1,37	4,88	4,88	-	-	4,4	12,5	12,8	1100	4710	4800
20+25+25+25	2,00	2,50	2,50	2,50	-	-	4,4	9,5	12,8	1100	2900	4800
20+25+25+35	2,00	2,50	2,50	3,50	-	-	4,4	10,5	12,8	1100	3440	4800
20+25+25+50	2,00	2,50	2,50	5,00	-	-	4,4	12,0	12,8	1100	4100	4800
20+25+25+60	1,92	2,40	2,40	5,77	-	-	4,4	12,5	12,8	1100	4740	4800
21+26+26+71	1,82	2,26	2,26	6,16	-	-	4,4	12,5	12,8	1100	4730	4800
20+25+35+35	2,00	2,50	3,50	3,50	-	-	4,4	11,5	12,8	1100	3830	4800
20+25+35+50	1,92	2,40	3,37	4,81	-	-	4,4	12,5	12,8	1100	4740	4800
20+25+35+60	1,79	2,23	3,13	5,36	-	-	4,4	12,5	12,8	1100	4730	4800
20+25+35+71	1,66	2,07	2,90	5,88	-	-	4,4	12,5	12,8	1100	4730	4800
20+25+50+50	1,72	2,16	4,31	4,31	-	-	4,4	12,5	12,8	1100	4730	4800
20+25+50+60	1,61	2,02	4,03	4,84	-	-	4,4	12,5	12,8	1100	4720	4800
20+25+50+71	1,51	1,88	3,77	5,35	-	-	4,4	12,5	12,8	1100	4720	4800
20+25+60+60	1,52	1,89	4,55	4,55	-	-	4,4	12,5	12,8	1100	4720	4800
20+25+60+71	1,42	1,78	4,26	5,04	-	-	4,4	12,5	12,8	1100	4720	4800
20+25+71+71	1,34	1,67	4,75	4,75	-	-	4,4	12,5	12,8	1100	4700	4800
20+35+35+35	2,00	3,50	3,50	3,50	-	-	4,4	12,5	12,8	1100	4740	4800
20+35+35+50	1,79	3,13	3,13	4,46	-	-	4,4	12,5	12,8	1100	4730	4800
20+35+35+60	1,67	2,92	2,92	5,00	-	-	4,4	12,5	12,8	1100	4730	4800
20+35+35+71	1,55	2,72	2,72	5,51	-	-	4,4	12,5	12,8	1100	4720	4800
20+35+50+50	1,61	2,82	4,03	4,03	-	-	4,4	12,5	12,8	1100	4720	4800
20+35+50+60	1,52	2,65	3,79	4,55	-	-	4,4	12,5	12,8	1100	4720	4800
20+35+50+71	1,42	2,49	3,55	5,04	-	-	4,4	12,5	12,8	1100	4720	4800
20+35+60+60	1,43	2,50	4,29	4,29	-	-	4,4	12,5	12,8	1100	4710	4800
20+35+60+71	1,34	2,35	4,03	4,77	-	-	4,4	12,5	12,8	1100	4710	4800
20+50+50+50	1,47	3,68	3,68	3,68	-	-	4,4	12,5	12,8	1100	4720	4800
20+50+50+60	1,39	3,47	3,47	4,17	-	-	4,4	12,5	12,8	1100	4710	4800
20+50+50+71	1,31	3,27	3,27	4,65	-	-	4,4	12,5	12,8	1100	4700	4800
20+50+60+60	1,32	3,29	3,95	3,95	-	-	4,4	12,5	12,8	1100	4700	4800
25+25+25+25	2,50	2,50	2,50	2,50	-	-	4,4	10,0	12,8	1100	3210	4800
25+25+25+35	2,50	2,50	2,50	3,50	-	-	4,4	11,0	12,8	1100	3580	4800
25+25+25+50	2,50	2,50	2,50	5,00	-	-	4,4	12,5	12,8	1100	4740	4800
25+25+25+60	2,31	2,31	2,31	5,56	-	-	4,4	12,5	12,8	1100	4730	4800
25+25+25+71	2,14	2,14	2,14	6,08	-	-	4,4	12,5	12,8	1100	4730	4800
25+25+35+35	2,50	2,50	3,50	3,50	-	-	4,4	12,0	12,8	1100	4100	4800
25+25+35+50	2,31	2,31	3,24	4,63	-	-	4,4	12,5	12,8	1100	4730	4800
25+25+35+60	2,16	2,16	3,02	5,17	-	-	4,4	12,5	12,8	1100	4730	4800
25+25+35+71	2,00	2,00	2,80	5,69	-	-	4,4	12,5	12,8	1100	4720	4800
25+25+50+50	2,08	2,08	4,17	4,17	-	-	4,4	12,5	12,8	1100	4730	4800
25+25+50+60	1,95	1,95	3,91	4,69	-	-	4,4	12,5	12,8	1100	4720	4800
25+25+50+71	1,83	1,83	3,65	5,19	-	-	4,4	12,5	12,8	1100	4720	4800
25+25+60+60	1,84	1,84	4,41	4,41	-	-	4,4	12,5	12,8	1100	4720	4800
25+25+60+71	1,73	1,73	4,14	4,90	-	-	4,4	12,5	12,8	1100	4710	4800
25+25+71+71	1,63	1,63	4,62	4,62	-	-	4,4	12,5	12,8	1100	4700	4800
25+35+35+35	2,40	3,37	3,37	3,37	-	-	4,4	12,5	12,8	1100	4740	4800
25+35+35+50	2,16	3,02	3,02	4,31	-	-	4,4	12,5	12,8	1100	4730	4800
25+35+35+60	2,02	2,82	2,82	4,84	-	-	4,4	12,5	12,8	1100	4720	4800
25+35+35+71	1,88	2,64	2,64	5,35	-	-	4,4	12,5	12,8	1100	4720	4800
25+35+50+50	1,95	2,73	3,91	3,91	-	-	4,4	12,5	12,8	1100	4720	4800
25+35+50+60	1,84	2,57	3,68	4,41	-	-	4,4	12,5	12,8	1100	4720	4800
25+35+50+71	1,73	2,42	3,45	4,90	-	-	4,4	12,5	12,8	1100	4710	4800
25+35+60+60	1,74	2,43	4,17	4,17	-	-	4,4	12,5	12,8	1100	4710	4800
25+35+60+71	1,64	2,29	3,93	4,65	-	-	4,4	12,5	12,8	1100	4700	4800
25+50+50+50	1,79	3,57	3,57	3,57	-	-	4,4	12,5	12,8	1100	4710	4800
25+50+50+60	1,69	3,38	3,38	4,05	-	-	4,4	12,5	12,8	1100	4710	4800
25+50+60+60	1,60	3,21	3,85	3,85	-	-	4,4	12,5	12,8	1100	4700	4800
35+35+35+35	3,13	3,13	3,13	3,13	-	-	4,4	12,5	12,8	1100	4730	4800
35+35+35+50	2,82	2,82	2,82	4,03	-	-	4,4	12,5	12,8	1100	4720	4800
35+35+35+60	2,65	2,65	2,65	4,55	-	-	4,4	12,5	12,8	1100	4720	4800
35+35+35+71	2,49	2,49	2,49	5,04	-	-	4,4	12,5	12,8	1100	4710	4800
35+35+50+50	2,57	2,57	3,68	3,68	-	-	4,4	12,5	12,8	1100	4720	4800
35+35+50+60	2,43	2,43	3,47	4,17	-	-	4,4	12,5	12,8	1100	4710	4800
35+35+50+71	2,29	2,29	3,27	4,65	-	-	4,4	12,5	12,8	1100	4700	4800
35+35+60+60	2,30	2,30	3,95	3,95	-	-	4,4	12,5	12,8	1100	4700	4800
35+50+50+50	2,36	3,38	3,38	3,38	-	-	4,4	12,5	12,8	1100	4710	4800
35+50+50+60	2,24	3,21	3,21	3,85	-	-	4,4	12,5	12,8	1100	4700	4800

* Número de unidades interiores a conectar: ver pág. 95

Gama Multi-Split 6x1

Combinaciones SCM125ZM Multi-split 6x1 / Ciclo de Refrigeración

Combinación unidades interiores	Capacidad de refrigeración (kW)									Consumo (W)		
	Capacidad de refrigeración (kW)						Capacidad total (kW)			Min.	Med.	Max.
	Unidad A	Unidad B	Unidad C	Unidad D	Unidad E	Unidad F	Min.	Med.	Max.			
20+20+20+20+20	2,00	2,00	2,00	2,00	2,00	-	5,1	10,0	13,3	1210	2950	4800
20+20+20+20+25	2,00	2,00	2,00	2,00	2,50	-	5,1	10,5	13,3	1210	3200	4800
20+20+20+20+35	2,00	2,00	2,00	2,00	3,50	-	5,1	11,5	13,3	1210	3710	4800
20+20+20+20+50	1,92	1,92	1,92	1,92	4,81	-	5,1	12,5	13,3	1210	4430	4800
20+20+20+20+60	1,79	1,79	1,79	1,79	5,36	-	5,1	12,5	13,3	1210	4420	4800
20+20+20+20+71	1,66	1,66	1,66	1,66	5,88	-	5,1	12,5	13,3	1210	4410	4800
20+20+20+25+25	2,00	2,00	2,00	2,50	2,50	-	5,1	11,0	13,3	1210	3400	4800
20+20+20+25+35	2,00	2,00	2,00	2,50	3,50	-	5,1	12,0	13,3	1210	4090	4800
20+20+20+25+50	1,85	1,85	1,85	2,31	4,63	-	5,1	12,5	13,3	1210	4430	4800
20+20+20+25+60	1,72	1,72	1,72	2,16	5,17	-	5,1	12,5	13,3	1210	4420	4800
20+20+20+25+71	1,60	1,60	1,60	2,00	5,69	-	5,1	12,5	13,3	1210	4410	4800
20+20+20+35+35	1,92	1,92	1,92	3,37	3,37	-	5,1	12,5	13,3	1210	4430	4800
20+20+20+35+50	1,72	1,72	1,72	3,02	4,31	-	5,1	12,5	13,3	1210	4420	4800
20+20+20+35+60	1,61	1,61	1,61	2,82	4,84	-	5,1	12,5	13,3	1210	4410	4800
20+20+20+35+71	1,51	1,51	1,51	2,64	5,35	-	5,1	12,5	13,3	1210	4400	4800
20+20+20+50+50	1,56	1,56	1,56	3,91	3,91	-	5,1	12,5	13,3	1210	4410	4800
20+20+20+50+60	1,47	1,47	1,47	3,68	4,41	-	5,1	12,5	13,3	1210	4400	4800
20+20+20+50+71	1,38	1,38	1,38	3,45	4,90	-	5,1	12,5	13,3	1210	4390	4800
20+20+20+60+60	1,39	1,39	1,39	4,17	4,17	-	5,1	12,5	13,3	1210	4390	4800
20+20+20+60+71	1,31	1,31	1,31	3,93	4,65	-	5,1	12,5	13,3	1210	4380	4800
20+20+25+25+25	2,00	2,00	2,50	2,50	2,50	-	5,1	11,5	13,3	1210	3710	4800
20+20+25+25+35	2,00	2,00	2,50	2,50	3,50	-	5,1	12,5	13,3	1210	4440	4800
20+20+25+25+50	1,79	1,79	2,23	2,23	4,46	-	5,1	12,5	13,3	1210	4420	4800
20+20+25+25+60	1,67	1,67	2,08	2,08	5,00	-	5,1	12,5	13,3	1210	4410	4800
20+20+25+25+71	1,55	1,55	1,94	1,94	5,51	-	5,1	12,5	13,3	1210	4410	4800
20+20+25+35+35	1,85	1,85	2,31	3,24	3,24	-	5,1	12,5	13,3	1210	4430	4800
20+20+25+35+50	1,67	1,67	2,08	2,92	4,17	-	5,1	12,5	13,3	1210	4410	4800
20+20+25+35+60	1,56	1,56	1,95	2,73	4,69	-	5,1	12,5	13,3	1210	4410	4800
20+20+25+35+71	1,46	1,46	1,83	2,56	5,19	-	5,1	12,5	13,3	1210	4400	4800
20+20+25+50+50	1,52	1,52	1,89	3,79	3,79	-	5,1	12,5	13,3	1210	4400	4800
20+20+25+50+60	1,43	1,43	1,79	3,57	4,29	-	5,1	12,5	13,3	1210	4390	4800
20+20+25+50+71	1,34	1,34	1,68	3,36	4,77	-	5,1	12,5	13,3	1210	4390	4800
20+20+25+60+60	1,35	1,35	1,69	4,05	4,05	-	5,1	12,5	13,3	1210	4390	4800
20+20+35+35+35	1,72	1,72	3,02	3,02	3,02	-	5,1	12,5	13,3	1210	4420	4800
20+20+35+35+50	1,56	1,56	2,73	2,73	3,91	-	5,1	12,5	13,3	1210	4410	4800
20+20+35+35+60	1,47	1,47	2,57	2,57	4,41	-	5,1	12,5	13,3	1210	4400	4800
20+20+35+35+71	1,38	1,38	2,42	2,42	4,90	-	5,1	12,5	13,3	1210	4390	4800
20+20+35+50+50	1,43	1,43	2,50	3,57	3,57	-	5,1	12,5	13,3	1210	4390	4800
20+20+35+50+60	1,35	1,35	2,36	3,38	4,05	-	5,1	12,5	13,3	1210	4390	4800
20+20+35+60+60	1,28	1,28	2,24	3,85	3,85	-	5,1	12,5	13,3	1210	4380	4800
20+20+50+50+50	1,32	1,32	3,29	3,29	3,29	-	5,1	12,5	13,3	1210	4380	4800
20+25+25+25+25	2,00	2,50	2,50	2,50	2,50	-	5,1	12,0	13,3	1210	4090	4800
20+25+25+25+35	1,92	2,40	2,40	2,40	3,37	-	5,1	12,5	13,3	1210	4430	4800
20+25+25+25+50	1,72	2,16	2,16	2,16	4,31	-	5,1	12,5	13,3	1210	4420	4800
20+25+25+25+60	1,61	2,02	2,02	2,02	4,84	-	5,1	12,5	13,3	1210	4410	4800
20+25+25+25+71	1,51	1,88	1,88	1,88	5,35	-	5,1	12,5	13,3	1210	4400	4800
20+25+25+35+35	1,79	2,23	2,23	3,13	3,13	-	5,1	12,5	13,3	1210	4420	4800
20+25+25+35+50	1,61	2,02	2,02	2,82	4,03	-	5,1	12,5	13,3	1210	4410	4800
20+25+25+35+60	1,52	1,89	1,89	2,65	4,55	-	5,1	12,5	13,3	1210	4400	4800
20+25+25+35+71	1,42	1,78	1,78	2,49	5,04	-	5,1	12,5	13,3	1210	4390	4800
20+25+25+50+50	1,47	1,84	1,84	3,68	3,68	-	5,1	12,5	13,3	1210	4400	4800
20+25+25+50+60	1,39	1,74	1,74	3,47	4,17	-	5,1	12,5	13,3	1210	4390	4800
20+25+25+50+71	1,31	1,64	1,64	3,27	4,65	-	5,1	12,5	13,3	1210	4380	4800
20+25+25+60+60	1,32	1,64	1,64	3,95	3,95	-	5,1	12,5	13,3	1210	4380	4800
20+25+35+35+35	1,67	2,08	2,92	2,92	2,92	-	5,1	12,5	13,3	1210	4410	4800
20+25+35+35+50	1,52	1,89	2,65	2,65	3,79	-	5,1	12,5	13,3	1210	4400	4800
20+25+35+35+60	1,43	1,79	2,50	2,50	4,29	-	5,1	12,5	13,3	1210	4390	4800
20+25+35+35+71	1,34	1,68	2,35	2,35	4,77	-	5,1	12,5	13,3	1210	4390	4800
20+25+35+50+50	1,39	1,74	2,43	3,47	3,47	-	5,1	12,5	13,3	1210	4390	4800
20+25+35+50+60	1,32	1,64	2,30	3,29	3,95	-	5,1	12,5	13,3	1210	4380	4800
20+25+50+50+50	1,28	1,60	3,21	3,21	3,21	-	5,1	12,5	13,3	1210	4380	4800
20+35+35+35+35	1,56	2,73	2,73	2,73	2,73	-	5,1	12,5	13,3	1210	4410	4800
20+35+35+35+50	1,43	2,50	2,50	2,50	3,57	-	5,1	12,5	13,3	1210	4390	4800
20+35+35+35+60	1,35	2,36	2,36	2,36	4,05	-	5,1	12,5	13,3	1210	4390	4800
20+35+35+50+50	1,32	2,30	2,30	3,29	3,29	-	5,1	12,5	13,3	1210	4380	4800
25+25+25+25+25	2,50	2,50	2,50	2,50	2,50	-	5,1	12,5	13,3	1210	4440	4800
25+25+25+25+35	2,31	2,31	2,31	2,31	3,24	-	5,1	12,5	13,3	1210	4430	4800
25+25+25+25+50	2,08	2,08	2,08	2,08	4,17	-	5,1	12,5	13,3	1210	4410	4800
25+25+25+25+60	1,95	1,95	1,95	1,95	4,69	-	5,1	12,5	13,3	1210	4410	4800
25+25+25+25+71	1,84	1,84	1,84	2,57	4,41	-	5,1	12,5	13,3	1210	4400	4800
25+25+25+35+35	1,95	1,95	1,95	2,73	3,91	-	5,1	12,5	13,3	1210	4410	4800
25+25+25+35+50	1,84	1,84	1,84	2,57	4,41	-	5,1	12,5	13,3	1210	4400	4800
25+25+25+35+60	1,73	1,73	1,73	2,42	4,90	-	5,1	12,5	13,3	1210	4390	4800
25+25+25+35+71	1,79	1,79	1,79	3,57	3,57	-	5,1	12,5	13,3	1210	4390	4800
25+25+25+50+50	1,69	1,69	1,69	3,38	4,05	-	5,1	12,5	13,3	1210	4390	4800
25+25+25+50+60	1,60	1,60	1,60	3,85	3,85	-	5,1	12,5	13,3	1210	4380	4800
25+25+25+50+71	1,60	1,60	1,60	3,85	3,85	-	5,1	12,5	13,3	1210	4380	4800
25+25+35+35+35	2,02	2,02	2,82	2,82	2,82	-	5,1	12,5	13,3	1210	4410	4800
25+25+35+35+50	1,84	1,84	2,57	2,57	3,68	-	5,1	12,5	13,3	1210	4400	4800
25+25+35+35+60	1,74	1,74	2,43	2,43	4,17	-	5,1	12,5	13,3	1210	4390	4800
25+25+35+35+71	1,64	1,64	2,29	2,29	4,65	-	5,1	12,5	13,3	1210	4380	4800
25+25+35+50+50	1,69	1,69	2,36	3,38	3,38	-	5,1	12,5	13,3	1210	4390	4800
25+25+35+50+60	1,60	1,60	2,24	3,21	3,85	-	5,1	12,5	13,3	1210	4380	4800
25+35+35+35+35	1,89	2,65	2,65	2,65	2,65	-	5,1	12,5	13,3	1210	4400	4800
25+35+35+35+50	1,74	2,43	2,43	2,43	3,47	-	5,1	12,5	13,3	1210	4390	4800
25+35+35+35+60	1,64	2,30	2,30	2,30	3,95	-	5,1	12,5	13,3	1210	4380	4800
25+35+35+50+50	1,60	2,24	2,24	3,21	3,21	-	5,1	12,5	13,3	1210	4380	4800
35+35+35+35+35	2,50	2,50	2,50	2,50	2,50	-	5,1	12,5	13,3	1210	4390	4800
35+35+35+35+50	2,30	2,30	2,30	2,30	3,29	-	5,1	12,5	13,3	1210	4380	4800

* Número de unidades interiores a conectar: ver pág. 95

Gama Multi-Split 6x1

Combinaciones SCM125ZM Multi-split 6x1 / Ciclo de Refrigeración

Combinación unidades interiores	Capacidad de refrigeración (kW)									Consumo (W)		
	Capacidad de refrigeración (kW)						Capacidad total (kW)			Min.	Med.	Max.
	Unidad A	Unidad B	Unidad C	Unidad D	Unidad E	Unidad F	Min.	Med.	Max.			
20+20+20+20+20+20	2,00	2,00	2,00	2,00	2,00	2,00	5,5	12,0	13,6	1280	3750	4620
20+20+20+20+20+25	2,00	2,00	2,00	2,00	2,00	2,50	5,5	12,5	13,3	1280	4010	4800
20+20+20+20+20+35	1,85	1,85	1,85	1,85	1,85	3,24	5,5	12,5	13,3	1280	4000	4800
20+20+20+20+20+50	1,67	1,67	1,67	1,67	1,67	4,17	5,5	12,5	13,3	1280	3990	4800
20+20+20+20+20+60	1,56	1,56	1,56	1,56	1,56	4,69	5,5	12,5	13,3	1280	3990	4800
20+20+20+20+20+71	1,46	1,46	1,46	1,46	1,46	5,19	5,5	12,5	13,8	1280	3980	4800
20+20+20+20+25+25	1,92	1,92	1,92	1,92	2,40	2,40	5,5	12,5	13,8	1280	4000	4800
20+20+20+20+25+35	1,79	1,79	1,79	1,79	2,23	3,13	5,5	12,5	13,8	1280	4000	4800
20+20+20+20+25+50	1,61	1,61	1,61	1,61	2,02	4,03	5,5	12,5	13,8	1280	3990	4800
20+20+20+20+25+60	1,52	1,52	1,52	1,52	1,89	4,55	5,5	12,5	13,8	1280	3990	4800
20+20+20+20+35+35	1,67	1,67	1,67	1,67	2,92	2,92	5,5	12,5	13,8	1280	3990	4800
20+20+20+20+35+50	1,52	1,52	1,52	1,52	2,65	3,79	5,5	12,5	13,8	1280	3990	4800
20+20+20+20+35+60	1,43	1,43	1,43	1,43	2,50	4,29	5,5	12,5	13,8	1280	3980	4800
20+20+20+20+35+71	1,34	1,34	1,34	1,34	2,35	4,77	5,5	12,5	13,8	1280	3980	4800
20+20+20+20+50+50	1,39	1,39	1,39	1,39	3,47	3,47	5,5	12,5	13,8	1280	3980	4800
20+20+20+20+50+60	1,32	1,32	1,32	1,32	3,29	3,95	5,5	12,5	13,8	1280	3970	4800
20+20+20+25+25+25	1,85	1,85	1,85	2,31	2,31	2,31	5,5	12,5	13,8	1280	4000	4800
20+20+20+25+25+35	1,72	1,72	1,72	2,16	2,16	3,02	5,5	12,5	13,8	1280	4000	4800
20+20+20+25+25+50	1,56	1,56	1,56	1,95	1,95	3,91	5,5	12,5	13,8	1280	3990	4800
20+20+20+25+25+60	1,47	1,47	1,47	1,84	1,84	4,41	5,5	12,5	13,8	1280	3980	4800
20+20+20+25+25+71	1,38	1,38	1,38	1,73	1,73	4,90	5,5	12,5	13,8	1280	3980	4800
20+20+20+25+35+35	1,61	1,61	1,61	2,02	2,82	2,82	5,5	12,5	13,8	1280	3990	4800
20+20+20+25+35+50	1,47	1,47	1,47	1,84	2,57	3,68	5,5	12,5	13,8	1280	3980	4800
20+20+20+25+35+60	1,39	1,39	1,39	1,74	2,43	4,17	5,5	12,5	13,8	1280	3980	4800
20+20+20+25+35+71	1,31	1,31	1,31	1,64	2,29	4,65	5,5	12,5	13,8	1280	3970	4800
20+20+20+25+50+50	1,35	1,35	1,35	1,69	3,38	3,38	5,5	12,5	13,8	1280	3980	4800
20+20+20+25+50+60	1,28	1,28	1,28	1,60	3,21	3,85	5,5	12,5	13,8	1280	3970	4800
20+20+20+35+35+35	1,52	1,52	1,52	2,65	2,65	2,65	5,5	12,5	13,8	1280	3990	4800
20+20+20+35+35+50	1,39	1,39	1,39	2,43	2,43	3,47	5,5	12,5	13,8	1280	3980	4800
20+20+20+35+35+60	1,32	1,32	1,32	2,30	2,30	3,95	5,5	12,5	13,8	1280	3970	4800
20+20+20+35+50+50	1,28	1,28	1,28	2,24	3,21	3,21	5,5	12,5	13,8	1280	3970	4800
20+20+25+25+25+25	1,79	1,79	2,23	2,23	2,23	2,23	5,5	12,5	13,8	1280	4000	4800
20+20+25+25+25+35	1,67	1,67	2,08	2,08	2,08	2,92	5,5	12,5	13,8	1280	3990	4800
20+20+25+25+25+50	1,52	1,52	1,89	1,89	1,89	3,79	5,5	12,5	13,8	1280	3990	4800
20+20+25+25+25+60	1,43	1,43	1,79	1,79	1,79	4,29	5,5	12,5	13,8	1280	3980	4800
20+20+25+25+25+71	1,34	1,34	1,68	1,68	1,68	4,77	5,5	12,5	13,8	1280	3980	4800
20+20+25+35+35+35	1,56	1,56	1,95	1,95	2,73	2,73	5,5	12,5	13,8	1280	3990	4800
20+20+25+35+35+50	1,43	1,43	1,79	1,79	2,50	3,57	5,5	12,5	13,8	1280	3980	4800
20+20+25+35+35+60	1,35	1,35	1,69	1,69	2,36	4,05	5,5	12,5	13,8	1280	3980	4800
20+20+25+35+50+50	1,32	1,32	1,64	1,64	3,29	3,29	5,5	12,5	13,8	1280	3970	4800
20+20+25+35+35+35	1,47	1,47	1,84	2,57	2,57	2,57	5,5	12,5	13,8	1280	3980	4800
20+20+25+35+35+50	1,35	1,35	1,69	2,36	2,36	3,38	5,5	12,5	13,8	1280	3980	4800
20+20+25+35+35+60	1,28	1,28	1,60	2,24	2,24	3,85	5,5	12,5	13,8	1280	3970	4800
20+20+35+35+35+35	1,39	1,39	2,43	2,43	2,43	2,43	5,5	12,5	13,8	1280	3980	4800
20+20+35+35+35+50	1,28	1,28	2,24	2,24	2,24	3,21	5,5	12,5	13,8	1280	3970	4800
20+25+25+25+25+25	1,72	2,16	2,16	2,16	2,16	2,16	5,5	12,5	13,8	1280	4000	4800
20+25+25+25+25+35	1,61	2,02	2,02	2,02	2,02	2,82	5,5	12,5	13,8	1280	3990	4800
20+25+25+25+25+50	1,47	1,84	1,84	1,84	1,84	3,68	5,5	12,5	13,8	1280	3980	4800
20+25+25+25+25+60	1,39	1,74	1,74	1,74	1,74	4,17	5,5	12,5	13,8	1280	3980	4800
20+25+25+25+25+71	1,31	1,64	1,64	1,64	1,64	4,65	5,5	12,5	13,8	1280	3970	4800
20+25+25+25+35+35	1,52	1,89	1,89	1,89	2,65	2,65	5,5	12,5	13,8	1280	3990	4800
20+25+25+25+35+50	1,39	1,74	1,74	1,74	2,43	3,47	5,5	12,5	13,8	1280	3980	4800
20+25+25+25+35+60	1,32	1,64	1,64	1,64	2,30	3,95	5,5	12,5	13,8	1280	3970	4800
20+25+25+25+50+50	1,28	1,60	1,60	1,60	3,21	3,21	5,5	12,5	13,8	1280	3970	4800
20+25+25+35+35+35	1,43	1,79	1,79	2,50	2,50	2,50	5,5	12,5	13,8	1280	3980	4800
20+25+25+35+35+50	1,32	1,64	1,64	2,30	2,30	3,29	5,5	12,5	13,8	1280	3970	4800
20+25+35+35+35+35	1,35	1,69	2,36	2,36	2,36	2,36	5,5	12,5	13,8	1280	3980	4800
20+35+35+35+35+35	1,28	2,24	2,24	2,24	2,24	2,24	5,5	12,5	13,8	1280	3970	4800
25+25+25+25+25+25	2,08	2,08	2,08	2,08	2,08	2,08	5,5	12,5	13,8	1280	3990	4800
25+25+25+25+25+35	1,95	1,95	1,95	1,95	1,95	2,73	5,5	12,5	13,8	1280	3990	4800
25+25+25+25+25+50	1,79	1,79	1,79	1,79	1,79	3,57	5,5	12,5	13,8	1280	3980	4800
25+25+25+25+25+60	1,69	1,69	1,69	1,69	1,69	4,05	5,5	12,5	13,8	1280	3980	4800
25+25+25+25+35+35	1,84	1,84	1,84	1,84	2,57	2,57	5,5	12,5	13,8	1280	3980	4800
25+25+25+25+35+50	1,69	1,69	1,69	1,69	2,36	3,38	5,5	12,5	13,8	1280	3980	4800
25+25+25+25+35+60	1,60	1,60	1,60	1,60	2,24	3,85	5,5	12,5	13,8	1280	3970	4800
25+25+25+35+35+35	1,74	1,74	2,43	2,43	2,43	2,43	5,5	12,5	13,8	1280	3980	4800
25+25+25+35+35+50	1,60	1,60	2,24	2,24	2,24	3,21	5,5	12,5	13,8	1280	3970	4800
25+25+35+35+35+35	1,64	1,64	2,30	2,30	2,30	2,30	5,5	12,5	13,8	1280	3970	4800

Quando funcionan
6 unidades

* Número de unidades interiores a conectar: ver pág. 95

Gama Multi-Split 6x1

Combinaciones SCM125ZM Multi-split 6x1 / Ciclo de Calefacción

Combinación unidades interiores		Capacidad de calefacción (kW)									Consumo (W)		
		Capacidad de calefacción (kW)						Capacidad total (kW)			Min.	Med.	Max.
		Unidad A	Unidad B	Unidad C	Unidad D	Unidad E	Unidad F	Min.	Med.	Max.			
Cuando funciona 1 unidad	20	3,0	-	-	-	-	-	1,5	3,0	3,6	700	1220	1330
	25	3,4	-	-	-	-	-	1,5	3,4	4,1	700	1265	1540
	35	4,5	-	-	-	-	-	1,5	4,5	4,9	700	1650	1840
	50	5,8	-	-	-	-	-	1,5	5,8	6,4	700	2120	2410
	60	6,8	-	-	-	-	-	1,5	6,8	7,4	700	2500	2760
	71	8,0	-	-	-	-	-	1,5	8,0	8,1	700	3020	3090
	Cuando funcionan 2 unidades	20 + 20	3,00	3,00	-	-	-	-	2,1	6,0	7,2	750	1540
20 + 25		2,84	3,56	-	-	-	-	2,1	6,4	7,7	750	1660	2210
20 + 35		2,73	4,77	-	-	-	-	2,1	7,5	8,5	750	1990	2520
20 + 50		2,51	6,29	-	-	-	-	2,1	8,8	10,0	750	2430	3220
20 + 60		2,45	7,35	-	-	-	-	2,1	9,8	11,0	750	2840	3620
20 + 71		2,42	8,58	-	-	-	-	2,1	11,0	11,6	750	2840	3620
25 + 25		3,40	3,40	-	-	-	-	2,1	6,8	8,2	750	1770	2420
25 + 35		3,29	4,61	-	-	-	-	2,1	7,9	9,0	750	2140	2820
25 + 50		3,07	6,13	-	-	-	-	2,1	9,2	10,5	750	2630	3610
25 + 60		3,00	7,20	-	-	-	-	2,1	10,2	11,5	750	3040	3790
25 + 71		2,97	8,43	-	-	-	-	2,1	11,4	12,1	750	3440	4250
35 + 35		4,50	4,50	-	-	-	-	2,1	9,0	9,8	750	2520	3210
35 + 50		4,24	6,06	-	-	-	-	2,1	10,3	11,3	750	3040	3710
35 + 60		4,16	7,14	-	-	-	-	2,1	11,3	12,3	750	3420	4320
35 + 71		4,13	8,37	-	-	-	-	2,1	12,5	12,9	750	4030	4690
50 + 50		5,80	5,80	-	-	-	-	2,1	11,6	12,8	750	3660	4620
50 + 60		5,73	6,87	-	-	-	-	2,1	12,6	13,8	750	4090	5230
50 + 71		5,58	7,92	-	-	-	-	2,1	13,5	13,8	750	4540	5230
60 + 60		6,75	6,75	-	-	-	-	2,1	13,5	13,8	750	4540	5230
60 + 71		6,18	7,32	-	-	-	-	2,1	13,5	13,8	750	4540	5230
71 + 71		6,75	6,75	-	-	-	-	2,1	13,5	13,8	750	4530	5230
Cuando funcionan 3 unidades	20 + 20 + 20	3,00	3,00	3,00	-	-	-	3,2	9,0	10,9	780	2270	3350
	20 + 20 + 25	2,89	2,89	3,62	-	-	-	3,2	9,4	11,4	780	2400	3550
	20 + 20 + 35	2,80	2,80	4,90	-	-	-	3,2	10,5	12,2	780	2760	3820
	20 + 20 + 50	2,62	2,62	6,56	-	-	-	3,2	11,8	13,7	780	3270	4290
	20 + 20 + 60	2,56	2,56	7,68	-	-	-	3,2	12,8	13,8	780	3690	4350
	20 + 20 + 71	2,43	2,43	8,64	-	-	-	3,2	13,5	13,8	780	4140	4350
	20 + 25 + 25	2,80	3,50	3,50	-	-	-	3,2	9,8	11,9	780	2560	3720
	20 + 25 + 35	2,73	3,41	4,77	-	-	-	3,2	10,9	12,7	780	2970	3990
	20 + 25 + 50	2,57	3,21	6,42	-	-	-	3,2	12,2	13,8	780	3480	4350
	20 + 25 + 60	2,51	3,14	7,54	-	-	-	3,2	13,2	13,8	780	3990	4350
	20 + 25 + 71	2,33	2,91	8,26	-	-	-	3,2	13,5	13,8	780	4140	4350
	20 + 35 + 35	2,67	4,67	4,67	-	-	-	3,2	12,0	13,5	780	3460	4220
	20 + 35 + 50	2,53	4,43	6,33	-	-	-	3,2	13,3	13,8	780	3980	4350
	20 + 35 + 60	2,35	4,11	7,04	-	-	-	3,2	13,5	13,8	780	4130	4350
	20 + 35 + 71	2,14	3,75	7,61	-	-	-	3,2	13,5	13,8	780	4130	4350
	20 + 50 + 50	2,25	5,63	5,63	-	-	-	3,2	13,5	13,8	780	4130	4350
	20 + 50 + 60	2,08	5,19	6,23	-	-	-	3,2	13,5	13,8	780	4130	4350
	20 + 50 + 71	1,91	4,79	6,80	-	-	-	4,2	13,5	13,8	780	4130	4350
	20 + 60 + 60	1,93	5,79	5,79	-	-	-	5,2	13,5	13,8	780	4130	4350
	20 + 60 + 71	1,79	5,36	6,35	-	-	-	6,2	13,5	13,8	780	4120	4350
	20 + 71 + 71	1,67	5,92	5,92	-	-	-	7,2	13,5	13,8	780	4120	4350
	25 + 25 + 25	3,40	3,40	3,40	-	-	-	3,2	10,2	12,4	780	2760	3880
	25 + 25 + 35	3,32	3,32	4,65	-	-	-	3,2	11,3	13,2	780	3170	4120
	25 + 25 + 50	3,15	3,15	6,30	-	-	-	3,2	12,6	13,8	780	3690	4350
	25 + 25 + 60	3,07	3,07	7,36	-	-	-	3,2	13,5	13,8	780	4130	4350
	25 + 25 + 71	2,79	2,79	7,92	-	-	-	3,2	13,5	13,8	780	4130	4350
	25 + 35 + 35	3,26	4,57	4,57	-	-	-	3,2	12,4	13,8	780	3780	4350
	25 + 35 + 50	3,07	4,30	6,14	-	-	-	3,2	13,5	13,8	780	4140	4350
	25 + 35 + 60	2,81	3,94	6,75	-	-	-	3,2	13,5	13,8	780	4140	4350
	25 + 35 + 71	2,58	3,61	7,32	-	-	-	4,2	13,5	13,8	780	4130	4350
	25 + 50 + 50	2,70	5,40	5,40	-	-	-	3,2	13,5	13,8	780	4130	4350
	25 + 50 + 60	2,50	5,00	6,00	-	-	-	3,2	13,5	13,8	780	4130	4350
	25 + 50 + 71	2,31	4,62	6,57	-	-	-	3,2	13,5	13,8	780	4130	4350
	25 + 60 + 60	2,33	5,59	5,59	-	-	-	3,2	13,5	13,8	780	4130	4350
	25 + 60 + 71	2,16	5,19	6,14	-	-	-	3,2	13,5	13,8	780	4120	4350
	25 + 71 + 71	2,02	5,74	5,74	-	-	-	3,2	13,5	13,8	780	4120	4350
	35 + 35 + 35	4,50	4,50	4,50	-	-	-	3,2	13,5	13,8	780	4140	4350
	35 + 35 + 50	3,94	3,94	5,63	-	-	-	3,2	13,5	13,8	780	4140	4350
	35 + 35 + 60	3,63	3,63	6,23	-	-	-	3,2	13,5	13,8	780	4130	4350
	35 + 35 + 71	3,35	3,35	6,80	-	-	-	3,2	13,5	13,8	780	4130	4350
	35 + 50 + 50	3,50	5,00	5,00	-	-	-	3,2	13,5	13,8	780	4130	4350
	35 + 50 + 60	3,26	4,66	5,59	-	-	-	3,2	13,5	13,8	780	4130	4350
35 + 50 + 71	3,03	4,33	6,14	-	-	-	3,2	13,5	13,8	780	4120	4350	
35 + 60 + 60	3,05	5,23	5,23	-	-	-	3,2	13,5	13,8	780	4120	4350	
35 + 60 + 71	2,85	4,88	5,77	-	-	-	3,2	13,5	13,8	780	4120	4350	
35 + 71 + 71	2,67	5,42	5,42	-	-	-	3,2	13,5	13,8	780	4120	4350	
50 + 50 + 50	4,50	4,50	4,50	-	-	-	3,2	13,5	13,8	780	4120	4350	
50 + 50 + 60	4,22	4,22	5,06	-	-	-	3,2	13,5	13,8	780	4120	4350	
50 + 50 + 71	3,95	3,95	5,61	-	-	-	3,2	13,5	13,8	780	4120	4350	
50 + 60 + 60	3,97	4,76	4,76	-	-	-	3,2	13,5	13,8	780	4120	4350	
50 + 60 + 71	3,73	4,48	5,30	-	-	-	3,2	13,5	13,8	780	4110	4350	
60 + 60 + 60	4,50	4,50	4,50	-	-	-	3,2	13,5	13,8	780	4110	4350	
60 + 60 + 71	4,24	4,24	5,02	-	-	-	3,2	13,5	13,8	780	4110	4350	

* Número de unidades interiores a conectar: ver pág. 95

Gama Multi-Split 6x1

Combinaciones SCM125ZM Multi-split 6x1 / Ciclo de Calefacción

Combinación unidades interiores		Capacidad de calefacción (kW)									Consumo (W)		
		Capacidad de calefacción (kW)						Capacidad total (kW)			Min.	Med.	Max.
		Unidad A	Unidad B	Unidad C	Unidad D	Unidad E	Unidad F	Min.	Med.	Max.			
20+20+20+20	3,00	3,00	3,00	3,00	-	-	3,6	12,0	13,8	950	3270	3920	
20+20+20+25	2,92	2,92	2,92	3,65	-	-	3,6	12,4	13,8	950	3460	3920	
20+20+20+35	2,84	2,84	2,84	4,97	-	-	3,6	13,5	13,8	950	3770	3920	
20+20+20+50	2,45	2,45	2,45	6,14	-	-	3,6	13,5	13,8	950	3760	3920	
20+20+20+60	2,25	2,25	2,25	6,75	-	-	3,6	13,5	13,8	950	3760	3920	
20+20+20+71	2,06	2,06	2,06	7,32	-	-	3,6	13,5	13,8	950	3750	3920	
20+20+25+25	2,84	2,84	3,56	3,56	-	-	3,6	12,8	13,8	950	3510	3920	
20+20+25+35	2,70	2,70	3,38	4,73	-	-	3,6	13,5	13,8	950	3770	3920	
20+20+25+50	2,35	2,35	2,93	5,87	-	-	3,6	13,5	13,8	950	3760	3920	
20+20+25+60	2,16	2,16	2,70	6,48	-	-	3,6	13,5	13,8	950	3750	3920	
20+20+25+71	1,99	1,99	2,48	7,05	-	-	3,6	13,5	13,8	950	3750	3920	
20+20+35+35	2,45	2,45	4,30	4,30	-	-	3,6	13,5	13,8	950	3760	3920	
20+20+35+50	2,16	2,16	3,78	5,40	-	-	3,6	13,5	13,8	950	3750	3920	
20+20+35+60	2,00	2,00	3,50	6,00	-	-	3,6	13,5	13,8	950	3750	3920	
20+20+35+71	1,85	1,85	3,24	6,57	-	-	3,6	13,5	13,8	950	3740	3920	
20+20+50+50	1,93	1,93	4,82	4,82	-	-	3,6	13,5	13,8	950	3740	3920	
20+20+50+60	1,80	1,80	4,50	5,40	-	-	3,6	13,5	13,8	950	3740	3920	
20+20+50+71	1,68	1,68	4,19	5,95	-	-	3,6	13,5	13,8	950	3740	3920	
20+20+60+60	1,69	1,69	5,06	5,06	-	-	3,6	13,5	13,8	950	3740	3920	
20+20+60+71	1,58	1,58	4,74	5,61	-	-	3,6	13,5	13,8	950	3730	3920	
20+20+71+71	1,48	1,48	5,27	5,27	-	-	3,6	13,5	13,8	950	3730	3920	
20+25+25+25	2,78	3,47	3,47	3,47	-	-	3,6	13,2	13,8	950	3620	3920	
20+25+25+35	2,57	3,21	3,21	4,50	-	-	3,6	13,5	13,8	950	3770	3920	
20+25+25+50	2,25	2,81	2,81	5,63	-	-	3,6	13,5	13,8	950	3760	3920	
20+25+25+60	2,08	2,60	2,60	6,23	-	-	3,6	13,5	13,8	950	3750	3920	
20+25+25+71	1,91	2,39	2,39	6,80	-	-	3,6	13,5	13,8	950	3740	3920	
20+25+35+35	2,35	2,93	4,11	4,11	-	-	3,6	13,5	13,8	950	3760	3920	
20+25+35+50	2,08	2,60	3,63	5,19	-	-	3,6	13,5	13,8	950	3750	3920	
20+25+35+60	1,93	2,41	3,38	5,79	-	-	3,6	13,5	13,8	950	3740	3920	
20+25+35+71	1,79	2,24	3,13	6,35	-	-	3,6	13,5	13,8	950	3740	3920	
20+25+50+50	1,86	2,33	4,66	4,66	-	-	3,6	13,5	13,8	950	3740	3920	
20+25+50+60	1,74	2,18	4,35	5,23	-	-	3,6	13,5	13,8	950	3740	3920	
20+25+50+71	1,63	2,03	4,07	5,77	-	-	3,6	13,5	13,8	950	3730	3920	
20+25+60+60	1,64	2,05	4,91	4,91	-	-	3,6	13,5	13,8	950	3730	3920	
20+25+60+71	1,53	1,92	4,60	5,45	-	-	3,6	13,5	13,8	950	3730	3920	
20+25+71+71	1,44	1,80	5,13	5,13	-	-	3,6	13,5	13,8	950	3720	3920	
20+35+35+35	2,16	3,78	3,78	3,78	-	-	3,6	13,5	13,8	950	3750	3920	
20+35+35+50	1,93	3,38	3,38	4,82	-	-	3,6	13,5	13,8	950	3740	3920	
20+35+35+60	1,80	3,15	3,15	5,40	-	-	3,6	13,5	13,8	950	3740	3920	
20+35+35+71	1,68	2,93	2,93	5,95	-	-	3,6	13,5	13,8	950	3740	3920	
20+35+50+50	1,74	3,05	4,35	4,35	-	-	3,6	13,5	13,8	950	3740	3920	
20+35+50+60	1,64	2,86	4,09	4,91	-	-	3,6	13,5	13,8	950	3730	3920	
20+35+50+71	1,53	2,68	3,84	5,45	-	-	3,6	13,5	13,8	950	3730	3920	
20+35+60+60	1,54	2,70	4,63	4,63	-	-	3,6	13,5	13,8	950	3730	3920	
20+35+60+71	1,45	2,54	4,35	5,15	-	-	3,6	13,5	13,8	950	3720	3920	
20+50+50+50	1,59	3,97	3,97	3,97	-	-	3,6	13,5	13,8	950	3730	3920	
20+50+50+60	1,50	3,75	3,75	4,50	-	-	3,6	13,5	13,8	950	3730	3920	
20+50+50+71	1,41	3,53	3,53	5,02	-	-	3,6	13,5	13,8	950	3720	3920	
20+50+60+60	1,42	3,55	4,26	4,26	-	-	3,6	13,5	13,8	950	3720	3920	
25+25+25+25	3,38	3,38	3,38	3,38	-	-	3,6	13,5	13,8	950	3770	3920	
25+25+25+35	3,07	3,07	3,07	4,30	-	-	3,6	13,5	13,8	950	3760	3920	
25+25+25+50	2,70	2,70	2,70	5,40	-	-	3,6	13,5	13,8	950	3750	3920	
25+25+25+60	2,50	2,50	2,50	6,00	-	-	3,6	13,5	13,8	950	3750	3920	
25+25+25+71	2,31	2,31	2,31	6,57	-	-	3,6	13,5	13,8	950	3740	3920	
25+25+35+35	2,81	2,81	3,94	3,94	-	-	3,6	13,5	13,8	950	3760	3920	
25+25+35+50	2,50	2,50	3,50	5,00	-	-	3,6	13,5	13,8	950	3750	3920	
25+25+35+60	2,33	2,33	3,26	5,59	-	-	3,6	13,5	13,8	950	3740	3920	
25+25+35+71	2,16	2,16	3,03	6,14	-	-	3,6	13,5	13,8	950	3740	3920	
25+25+50+50	2,25	2,25	4,50	4,50	-	-	3,6	13,5	13,8	950	3740	3920	
25+25+50+60	2,11	2,11	4,22	5,06	-	-	3,6	13,5	13,8	950	3740	3920	
25+25+50+71	1,97	1,97	3,95	5,61	-	-	3,6	13,5	13,8	950	3730	3920	
25+25+60+60	1,99	1,99	4,76	4,76	-	-	3,6	13,5	13,8	950	3730	3920	
25+25+60+71	1,86	1,86	4,48	5,30	-	-	3,6	13,5	13,8	950	3730	3920	
25+25+71+71	1,76	1,76	4,99	4,99	-	-	3,6	13,5	13,8	950	3720	3920	
25+35+35+35	2,60	3,63	3,63	3,63	-	-	3,6	13,5	13,8	950	3750	3920	
25+35+35+50	2,33	3,26	3,26	4,66	-	-	3,6	13,5	13,8	950	3740	3920	
25+35+35+60	2,18	3,05	3,05	5,23	-	-	3,6	13,5	13,8	950	3740	3920	
25+35+35+71	2,03	2,85	2,85	5,77	-	-	3,6	13,5	13,8	950	3730	3920	
25+35+50+50	2,11	2,95	4,22	4,22	-	-	3,6	13,5	13,8	950	3740	3920	
25+35+50+60	1,99	2,78	3,97	4,76	-	-	3,6	13,5	13,8	950	3730	3920	
25+35+50+71	1,86	2,61	3,73	5,30	-	-	3,6	13,5	13,8	950	3730	3920	
25+35+60+60	1,88	2,63	4,50	4,50	-	-	3,6	13,5	13,8	950	3730	3920	
25+35+60+71	1,77	2,47	4,24	5,02	-	-	3,6	13,5	13,8	950	3720	3920	
25+50+50+50	1,93	3,86	3,86	3,86	-	-	3,6	13,5	13,8	950	3730	3920	
25+50+50+60	1,82	3,65	3,65	4,38	-	-	3,6	13,5	13,8	950	3720	3920	
25+50+60+60	1,73	3,46	4,15	4,15	-	-	3,6	13,5	13,8	950	3720	3920	
35+35+35+35	3,38	3,38	3,38	3,38	-	-	3,6	13,5	13,8	950	3740	3920	
35+35+35+50	3,05	3,05	3,05	4,35	-	-	3,6	13,5	13,8	950	3740	3920	
35+35+35+60	2,86	2,86	2,86	4,91	-	-	3,6	13,5	13,8	950	3730	3920	
35+35+35+71	2,68	2,68	2,68	5,45	-	-	3,6	13,5	13,8	950	3730	3920	
35+35+50+50	2,78	2,78	3,97	3,97	-	-	3,6	13,5	13,8	950	3730	3920	
35+35+50+60	2,63	2,63	3,75	4,50	-	-	3,6	13,5	13,8	950	3730	3920	
35+35+50+71	2,47	2,47	3,53	5,02	-	-	3,6	13,5	13,8	950	3720	3920	
35+35+60+60	2,49	2,49	4,26	4,26	-	-	3,6	13,5	13,8	950	3720	3920	
35+50+50+50	2,55	3,65	3,65	3,65	-	-	3,6	13,5	13,8	950	3720	3920	
35+50+50+60	2,42	3,46	3,46	4,15	-	-	3,6	13,5	13,8	950	3720	3920	

* Número de unidades interiores a conectar: ver pág. 95

Gama Multi-Split 6x1

Combinaciones SCM125ZM Multi-split 6x1 / Ciclo de Calefacción

Combinación unidades interiores	Capacidad de calefacción (kW)									Consumo (W)		
	Capacidad de calefacción (kW)						Capacidad total (kW)			Min.	Med.	Max.
	Unidad A	Unidad B	Unidad C	Unidad D	Unidad E	Unidad F	Min.	Med.	Max.			
20+20+20+20+20	2,70	2,70	2,70	2,70	2,70	-	4,0	13,5	13,8	1050	3450	3470
20+20+20+20+25	2,57	2,57	2,57	2,57	3,21	-	4,0	13,5	13,8	1050	3450	3470
20+20+20+20+35	2,35	2,35	2,35	2,35	4,11	-	4,0	13,5	13,8	1050	3440	3470
20+20+20+20+50	2,08	2,08	2,08	2,08	5,19	-	4,0	13,5	13,8	1050	3430	3470
20+20+20+20+60	1,93	1,93	1,93	1,93	5,79	-	4,0	13,5	13,8	1050	3430	3470
20+20+20+20+71	1,79	1,79	1,79	1,79	6,35	-	4,0	13,5	13,8	1050	3420	3470
20+20+20+25+25	2,45	2,45	2,45	3,07	3,07	-	4,0	13,5	13,8	1050	3450	3470
20+20+20+25+35	2,25	2,25	2,25	2,81	3,94	-	4,0	13,5	13,8	1050	3440	3470
20+20+20+25+50	2,00	2,00	2,00	2,50	5,00	-	4,0	13,5	13,8	1050	3430	3470
20+20+20+25+60	1,86	1,86	1,86	2,33	5,59	-	4,0	13,5	13,8	1050	3420	3470
20+20+20+25+71	1,73	1,73	1,73	2,16	6,14	-	4,0	13,5	13,8	1050	3420	3470
20+20+20+35+35	2,08	2,08	2,08	3,63	3,63	-	4,0	13,5	13,8	1050	3430	3470
20+20+20+35+50	1,86	1,86	1,86	3,26	4,66	-	4,0	13,5	13,8	1050	3420	3470
20+20+20+35+60	1,74	1,74	1,74	3,05	5,23	-	4,0	13,5	13,8	1050	3420	3470
20+20+20+35+71	1,63	1,63	1,63	2,85	5,77	-	4,0	13,5	13,8	1050	3410	3470
20+20+20+50+50	1,69	1,69	1,69	4,22	4,22	-	4,0	13,5	13,8	1050	3410	3470
20+20+20+50+60	1,59	1,59	1,59	3,97	4,76	-	4,0	13,5	13,8	1050	3410	3470
20+20+20+60+60	1,50	1,50	1,50	4,50	4,50	-	4,0	13,5	13,8	1050	3400	3470
20+20+20+60+71	1,41	1,41	1,41	4,24	5,02	-	4,0	13,5	13,8	1050	3390	3470
20+20+25+25+25	2,35	2,35	2,93	2,93	2,93	-	4,0	13,5	13,8	1050	3440	3470
20+20+25+25+35	2,16	2,16	2,70	2,70	3,78	-	4,0	13,5	13,8	1050	3440	3470
20+20+25+25+50	1,93	1,93	2,41	2,41	4,82	-	4,0	13,5	13,8	1050	3430	3470
20+20+25+25+60	1,80	1,80	2,25	2,25	5,40	-	4,0	13,5	13,8	1050	3420	3470
20+20+25+25+71	1,68	1,68	2,10	2,10	5,95	-	4,0	13,5	13,8	1050	3410	3470
20+20+25+35+35	2,00	2,00	2,50	3,50	3,50	-	4,0	13,5	13,8	1050	3430	3470
20+20+25+35+50	1,80	1,80	2,25	3,15	4,50	-	4,0	13,5	13,8	1050	3420	3470
20+20+25+35+60	1,69	1,69	2,11	2,95	5,06	-	4,0	13,5	13,8	1050	3410	3470
20+20+25+35+71	1,58	1,58	1,97	2,76	5,61	-	4,0	13,5	13,8	1050	3410	3470
20+20+25+50+50	1,64	1,64	2,05	4,09	4,09	-	4,0	13,5	13,8	1050	3410	3470
20+20+25+50+60	1,54	1,54	1,93	3,86	4,63	-	4,0	13,5	13,8	1050	3410	3470
20+20+25+50+71	1,45	1,45	1,81	3,63	5,15	-	4,0	13,5	13,8	1050	3400	3470
20+20+25+60+60	1,46	1,46	1,82	4,38	4,38	-	4,0	13,5	13,8	1050	3400	3470
20+20+35+35+35	1,86	1,86	3,26	3,26	3,26	-	4,0	13,5	13,8	1050	3420	3470
20+20+35+35+50	1,69	1,69	2,95	2,95	4,22	-	4,0	13,5	13,8	1050	3410	3470
20+20+35+35+60	1,59	1,59	2,78	2,78	4,76	-	4,0	13,5	13,8	1050	3410	3470
20+20+35+35+71	1,49	1,49	2,61	2,61	5,30	-	4,0	13,5	13,8	1050	3400	3470
20+20+35+50+50	1,54	1,54	2,70	3,86	3,86	-	4,0	13,5	13,8	1050	3410	3470
20+20+35+50+60	1,46	1,46	2,55	3,65	4,38	-	4,0	13,5	13,8	1050	3400	3470
20+20+35+60+60	1,38	1,38	2,42	4,15	4,15	-	4,0	13,5	13,8	1050	3390	3470
20+20+60+50+50	1,42	1,42	3,55	3,55	3,55	-	4,0	13,5	13,8	1050	3390	3470
20+25+25+25+25	2,25	2,81	2,81	2,81	2,81	-	4,0	13,5	13,8	1050	3440	3470
20+25+25+25+35	2,08	2,60	2,60	2,60	3,63	-	4,0	13,5	13,8	1050	3430	3470
20+25+25+25+50	1,86	2,33	2,33	2,33	4,66	-	4,0	13,5	13,8	1050	3420	3470
20+25+25+25+60	1,74	2,18	2,18	2,18	5,23	-	4,0	13,5	13,8	1050	3420	3470
20+25+25+25+71	1,63	2,03	2,03	2,03	5,77	-	4,0	13,5	13,8	1050	3410	3470
20+25+25+35+35	1,93	2,41	2,41	3,38	3,38	-	4,0	13,5	13,8	1050	3430	3470
20+25+25+35+50	1,74	2,18	2,18	3,05	4,35	-	4,0	13,5	13,8	1050	3420	3470
20+25+25+35+60	1,64	2,05	2,05	2,86	4,91	-	4,0	13,5	13,8	1050	3410	3470
20+25+25+35+71	1,53	1,92	1,92	2,68	5,45	-	4,0	13,5	13,8	1050	3410	3470
20+25+25+50+50	1,59	1,99	1,99	3,97	3,97	-	4,0	13,5	13,8	1050	3410	3470
20+25+25+50+60	1,50	1,88	1,88	3,75	4,50	-	4,0	13,5	13,8	1050	3400	3470
20+25+25+50+71	1,41	1,77	1,77	3,53	5,02	-	4,0	13,5	13,8	1050	3390	3470
20+25+25+60+60	1,42	1,78	1,78	4,26	4,26	-	4,0	13,5	13,8	1050	3390	3470
20+25+35+35+35	1,80	2,25	3,15	3,15	3,15	-	4,0	13,5	13,8	1050	3420	3470
20+25+35+35+50	1,64	2,05	2,86	2,86	4,09	-	4,0	13,5	13,8	1050	3410	3470
20+25+35+35+60	1,54	1,93	2,70	2,70	4,63	-	4,0	13,5	13,8	1050	3410	3470
20+25+35+35+71	1,45	1,81	2,54	2,54	5,15	-	4,0	13,5	13,8	1050	3400	3470
20+25+35+50+50	1,50	1,88	2,63	3,75	3,75	-	4,0	13,5	13,8	1050	3400	3470
20+25+35+50+60	1,42	1,78	2,49	3,55	4,26	-	4,0	13,5	13,8	1050	3390	3470
20+25+50+50+50	1,38	1,73	3,46	3,46	3,46	-	4,0	13,5	13,8	1050	3390	3470
20+35+35+35+35	1,69	2,95	2,95	2,95	2,95	-	4,0	13,5	13,8	1050	3410	3470
20+35+35+35+50	1,54	2,70	2,70	2,70	3,86	-	4,0	13,5	13,8	1050	3410	3470
20+35+35+35+60	1,46	2,55	2,55	2,55	4,38	-	4,0	13,5	13,8	1050	3400	3470
20+35+35+50+50	1,42	2,49	2,49	3,55	3,55	-	4,0	13,5	13,8	1050	3390	3470
25+25+25+25+25	2,70	2,70	2,70	2,70	2,70	-	4,0	13,5	13,8	1050	3440	3470
25+25+25+25+35	2,50	2,50	2,50	2,50	3,50	-	4,0	13,5	13,8	1050	3430	3470
25+25+25+25+50	2,25	2,25	2,25	2,25	4,50	-	4,0	13,5	13,8	1050	3420	3470
25+25+25+25+60	2,11	2,11	2,11	2,11	5,06	-	4,0	13,5	13,8	1050	3410	3470
25+25+25+25+71	1,97	1,97	1,97	1,97	5,61	-	4,0	13,5	13,8	1050	3410	3470
25+25+25+35+35	2,33	2,33	2,33	3,26	3,26	-	4,0	13,5	13,8	1050	3420	3470
25+25+25+35+50	2,11	2,11	2,11	2,95	4,22	-	4,0	13,5	13,8	1050	3410	3470
25+25+25+35+60	1,99	1,99	1,99	2,78	4,76	-	4,0	13,5	13,8	1050	3410	3470
25+25+25+35+71	1,86	1,86	1,86	2,61	5,30	-	4,0	13,5	13,8	1050	3400	3470
25+25+25+50+50	1,93	1,93	1,93	3,86	3,86	-	4,0	13,5	13,8	1050	3410	3470
25+25+25+50+60	1,82	1,82	1,82	3,65	4,38	-	4,0	13,5	13,8	1050	3400	3470
25+25+25+60+60	1,73	1,73	1,73	4,15	4,15	-	4,0	13,5	13,8	1050	3390	3470
25+25+35+35+35	2,18	2,18	3,05	3,05	3,05	-	4,0	13,5	13,8	1050	3420	3470
25+25+35+35+50	1,99	1,99	2,78	2,78	3,97	-	4,0	13,5	13,8	1050	3410	3470
25+25+35+35+60	1,88	1,88	2,63	2,63	4,50	-	4,0	13,5	13,8	1050	3400	3470
25+25+35+35+71	1,77	1,77	2,47	2,47	5,02	-	4,0	13,5	13,8	1050	3390	3470
25+25+35+50+50	1,82	1,82	2,55	3,65	3,65	-	4,0	13,5	13,8	1050	3400	3470
25+25+35+50+60	1,73	1,73	2,42	3,46	4,15	-	4,0	13,5	13,8	1050	3390	3470
25+35+35+35+35	2,05	2,86	2,86	2,86	2,86	-	4,0	13,5	13,8	1050	3410	3470
25+35+35+35+50	1,88	2,63	2,63	2,63	3,75	-	4,0	13,5	13,8	1050	3400	3470
25+35+35+35+60	1,78	2,49	2,49	2,49	4,26	-	4,0	13,5	13,8	1050	3390	3470
25+35+35+50+50	1,73	2,42	2,42	3,46	3,46	-	4,0	13,5	13,8	1050	3390	3470
35+35+35+35+35	2,70	2,70	2,70	2,70	2,70	-	4,0	13,5	13,8	1050	3410	3470
35+35+35+35+50	2,49	2,49	2,49	2,49	3,55	-	4,0	13,5	13,8	1050	3390	3470

* Número de unidades interiores a conectar: ver pág. 95

Gama Multi-Split 6x1

Combinaciones SCM125ZM Multi-split 6x1 / Ciclo de Calefacción

Combinación unidades interiores	Capacidad de calefacción (kW)									Consumo (W)		
	Capacidad de calefacción (kW)						Capacidad total (kW)			Min.	Med.	Max.
	Unidad A	Unidad B	Unidad C	Unidad D	Unidad E	Unidad F	Min.	Med.	Max.			
20+20+20+20+20+20	2,25	2,25	2,25	2,25	2,25	2,25	4,5	13,5	13,8	1150	3330	3420
20+20+20+20+20+25	2,16	2,16	2,16	2,16	2,16	2,70	4,5	13,5	13,8	1150	3330	3420
20+20+20+20+20+35	2,00	2,00	2,00	2,00	2,00	3,50	4,5	13,5	13,8	1150	3330	3420
20+20+20+20+20+50	1,80	1,80	1,80	1,80	1,80	4,50	4,5	13,5	13,8	1150	3320	3420
20+20+20+20+20+60	1,69	1,69	1,69	1,69	1,69	5,06	4,5	13,5	13,8	1150	3320	3420
20+20+20+20+20+71	1,58	1,58	1,58	1,58	1,58	5,61	4,5	13,5	13,8	1150	3310	3420
20+20+20+20+25+25	2,08	2,08	2,08	2,08	2,60	2,60	4,5	13,5	13,8	1150	3330	3420
20+20+20+20+25+35	1,93	1,93	1,93	1,93	2,41	3,38	4,5	13,5	13,8	1150	3320	3420
20+20+20+20+25+50	1,74	1,74	1,74	1,74	2,18	4,35	4,5	13,5	13,8	1150	3320	3420
20+20+20+20+25+60	1,64	1,64	1,64	1,64	2,05	4,91	4,5	13,5	13,8	1150	3320	3420
20+20+20+20+25+71	1,53	1,53	1,53	1,53	1,92	5,45	4,5	13,5	13,8	1150	3310	3420
20+20+20+20+35+35	1,80	1,80	1,80	1,80	3,15	3,15	4,5	13,5	13,8	1150	3320	3420
20+20+20+20+35+50	1,64	1,64	1,64	1,64	2,86	4,09	4,5	13,5	13,8	1150	3320	3420
20+20+20+20+35+60	1,54	1,54	1,54	1,54	2,70	4,63	4,5	13,5	13,8	1150	3310	3420
20+20+20+20+35+71	1,45	1,45	1,45	1,45	2,54	5,15	4,5	13,5	13,8	1150	3310	3420
20+20+20+20+50+50	1,50	1,50	1,50	1,50	3,75	3,75	4,5	13,5	13,8	1150	3310	3420
20+20+20+20+50+60	1,42	1,42	1,42	1,42	3,55	4,26	4,5	13,5	13,8	1150	3310	3420
20+20+20+25+25+25	2,00	2,00	2,00	2,50	2,50	2,50	4,5	13,5	13,8	1150	3330	3420
20+20+20+25+25+35	1,86	1,86	1,86	2,33	2,33	3,26	4,5	13,5	13,8	1150	3320	3420
20+20+20+25+25+50	1,69	1,69	1,69	2,11	2,11	4,22	4,5	13,5	13,8	1150	3320	3420
20+20+20+25+25+60	1,59	1,59	1,59	1,99	1,99	4,76	4,5	13,5	13,8	1150	3310	3420
20+20+20+25+25+71	1,49	1,49	1,49	1,86	1,86	5,30	4,5	13,5	13,8	1150	3310	3420
20+20+20+25+35+35	1,74	1,74	1,74	2,18	3,05	3,05	4,5	13,5	13,8	1150	3320	3420
20+20+20+25+35+50	1,59	1,59	1,59	1,99	2,78	3,97	4,5	13,5	13,8	1150	3310	3420
20+20+20+25+35+60	1,50	1,50	1,50	1,88	2,63	4,50	4,5	13,5	13,8	1150	3310	3420
20+20+20+25+50+50	1,46	1,46	1,46	1,82	3,65	3,65	4,5	13,5	13,8	1150	3310	3420
20+20+20+25+50+60	1,38	1,38	1,38	1,73	3,46	4,15	4,5	13,5	13,8	1150	3310	3420
20+20+20+35+35+35	1,64	1,64	1,64	2,86	2,86	2,86	4,5	13,5	13,8	1150	3320	3420
20+20+20+35+35+50	1,50	1,50	1,50	2,63	2,63	3,75	4,5	13,5	13,8	1150	3310	3420
20+20+20+35+35+60	1,42	1,42	1,42	2,49	2,49	4,26	4,5	13,5	13,8	1150	3310	3420
20+20+20+35+50+50	1,38	1,38	1,38	2,42	3,46	3,46	4,5	13,5	13,8	1150	3310	3420
20+20+25+25+25+25	1,93	1,93	2,41	2,41	2,41	2,41	4,5	13,5	13,8	1150	3320	3420
20+20+25+25+25+35	1,80	1,80	2,25	2,25	2,25	3,15	4,5	13,5	13,8	1150	3320	3420
20+20+25+25+25+50	1,64	1,64	2,05	2,05	2,05	4,09	4,5	13,5	13,8	1150	3320	3420
20+20+25+25+25+60	1,54	1,54	1,93	1,93	1,93	4,63	4,5	13,5	13,8	1150	3310	3420
20+20+25+25+25+71	1,45	1,45	1,81	1,81	1,81	5,15	4,5	13,5	13,8	1150	3310	3420
20+20+25+25+35+35	1,69	1,69	2,11	2,11	2,95	2,95	4,5	13,5	13,8	1150	3320	3420
20+20+25+25+35+50	1,54	1,54	1,93	1,93	2,70	3,86	4,5	13,5	13,8	1150	3310	3420
20+20+25+25+35+60	1,46	1,46	1,82	1,82	2,55	4,38	4,5	13,5	13,8	1150	3310	3420
20+20+25+25+50+50	1,42	1,42	1,78	1,78	3,55	3,55	4,5	13,5	13,8	1150	3310	3420
20+20+25+35+35+35	1,59	1,59	1,99	2,78	2,78	2,78	4,5	13,5	13,8	1150	3310	3420
20+20+25+35+35+50	1,46	1,46	1,82	2,55	2,55	3,65	4,5	13,5	13,8	1150	3310	3420
20+20+25+35+35+60	1,38	1,38	1,73	2,42	2,42	4,15	4,5	13,5	13,8	1150	3310	3420
20+20+35+35+35+35	1,50	1,50	2,63	2,63	2,63	2,63	4,5	13,5	13,8	1150	3310	3420
20+20+35+35+35+50	1,38	1,38	2,42	2,42	2,42	3,46	4,5	13,5	13,8	1150	3310	3420
20+25+25+25+25+25	1,86	2,33	2,33	2,33	2,33	2,33	4,5	13,5	13,8	1150	3320	3420
20+25+25+25+25+35	1,74	2,18	2,18	2,18	2,18	3,05	4,5	13,5	13,8	1150	3320	3420
20+25+25+25+25+50	1,59	1,99	1,99	1,99	1,99	3,97	4,5	13,5	13,8	1150	3310	3420
20+25+25+25+25+60	1,50	1,88	1,88	1,88	1,88	4,50	4,5	13,5	13,8	1150	3310	3420
20+25+25+25+25+71	1,41	1,77	1,77	1,77	1,77	5,02	4,5	13,5	13,8	1150	3310	3420
20+25+25+25+35+35	1,64	2,05	2,05	2,05	2,86	2,86	4,5	13,5	13,8	1150	3320	3420
20+25+25+25+35+50	1,50	1,88	1,88	1,88	2,63	3,75	4,5	13,5	13,8	1150	3310	3420
20+25+25+25+35+60	1,42	1,78	1,78	1,78	2,49	4,26	4,5	13,5	13,8	1150	3310	3420
20+25+25+25+50+50	1,38	1,73	1,73	1,73	3,46	3,46	4,5	13,5	13,8	1150	3310	3420
20+25+25+35+35+35	1,54	1,93	1,93	2,70	2,70	2,70	4,5	13,5	13,8	1150	3310	3420
20+25+25+35+35+50	1,42	1,78	1,78	2,49	2,49	3,55	4,5	13,5	13,8	1150	3310	3420
20+25+35+35+35+35	1,46	1,82	2,55	2,55	2,55	2,55	4,5	13,5	13,8	1150	3310	3420
20+35+35+35+35+35	1,38	2,42	2,42	2,42	2,42	2,42	4,5	13,5	13,8	1150	3310	3420
25+25+25+25+25+25	2,25	2,25	2,25	2,25	2,25	2,25	4,5	13,5	13,8	1150	3320	3420
25+25+25+25+25+35	2,11	2,11	2,11	2,11	2,11	2,95	4,5	13,5	13,8	1150	3320	3420
25+25+25+25+25+50	1,93	1,93	1,93	1,93	1,93	3,86	4,5	13,5	13,8	1150	3310	3420
25+25+25+25+25+60	1,82	1,82	1,82	1,82	1,82	4,38	4,5	13,5	13,8	1150	3310	3420
25+25+25+25+35+35	1,99	1,99	1,99	1,99	2,78	2,78	4,5	13,5	13,8	1150	3310	3420
25+25+25+25+35+50	1,82	1,82	1,82	1,82	2,55	3,65	4,5	13,5	13,8	1150	3310	3420
25+25+25+25+35+60	1,73	1,73	1,73	1,73	2,42	4,15	4,5	13,5	13,8	1150	3310	3420
25+25+25+35+35+35	1,88	1,88	1,88	2,63	2,63	2,63	4,5	13,5	13,8	1150	3310	3420
25+25+25+35+35+50	1,73	1,73	1,73	2,42	2,42	3,46	4,5	13,5	13,8	1150	3310	3420
25+25+35+35+35+35	1,78	1,78	2,49	2,49	2,49	2,49	4,5	13,5	13,8	1150	3310	3420

Cuando funcionan
6 unidades

* Número de unidades interiores a conectar: ver pág. 95

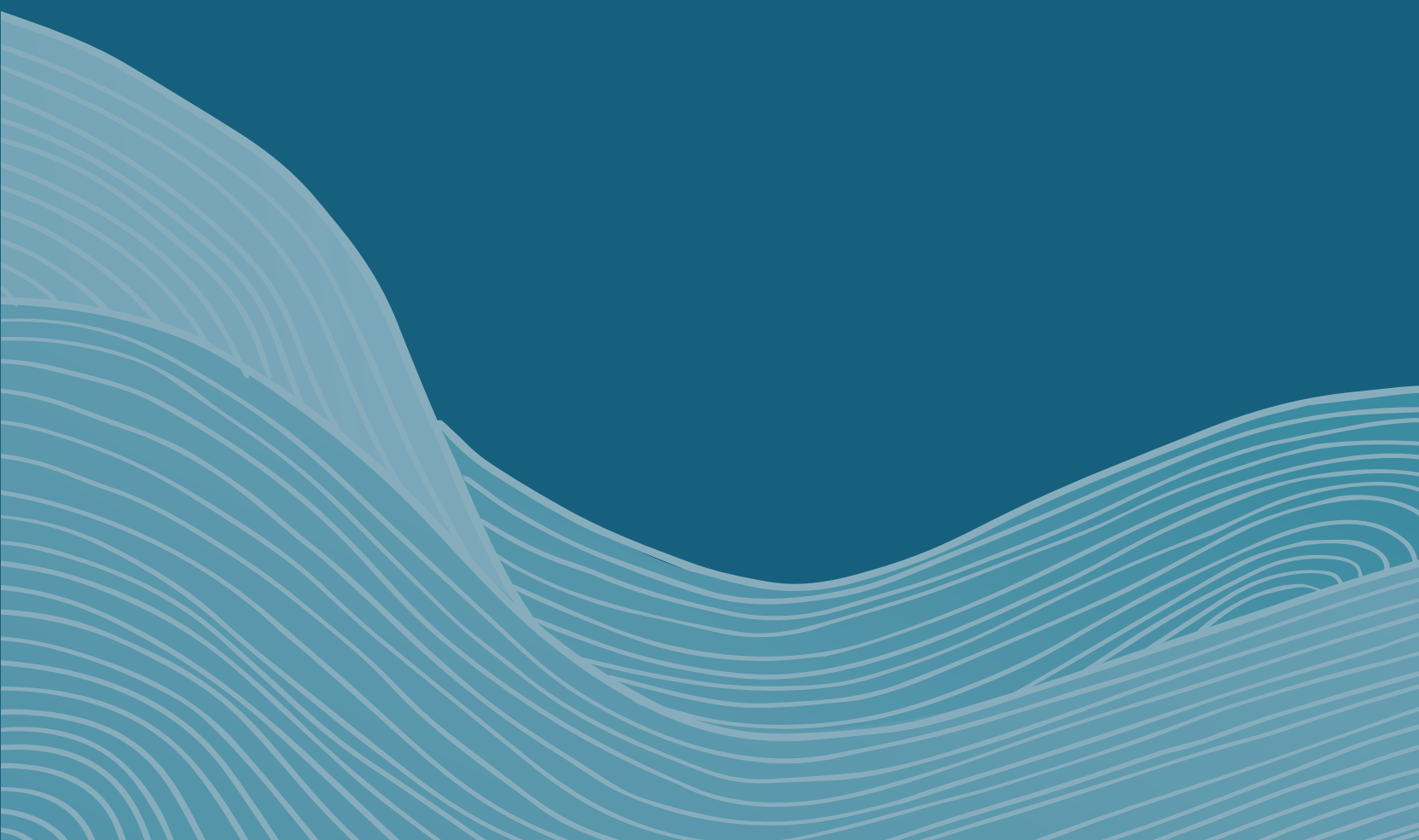

Gama
Semi-Industrial
PAC-R32



Control por **cable** con pantalla **LCD táctil**

Fácil manejo y alto nivel de visibilidad gracias a la pantalla LCD táctil

Incluido de serie
en equipos de
Conductos,
Cassette, Techo
y Suelo Vertical



Control Táctil Pantalla retroiluminada



RC-EX3A

Nuevas Funciones

Selección de funciones

Es posible asignar a cada uno de los dos pulsadores de función F1 y F2 la función más utilizada de las seis disponibles. Configuración sencilla presionando el botón.



Funcionamiento a máxima potencia

Funcionamiento a máxima potencia modo frío o calor durante 15 min para alcanzar la temperatura deseada rápidamente.



Función ahorro energía

La temperatura de consigna se ajusta automáticamente para ahorrar energía sin perder el confort.



Modo silencioso

La unidad exterior reduce el nivel sonoro. Es posible activar este modo mediante el temporizador de la unidad interior.



Modo fuera de casa

Mantiene la temperatura de la habitación a un nivel moderado.



Modo configuración favorita

Queda configurado como favorito un modo de funcionamiento, temperatura de consigna, velocidad de ventilador y posición de álabes.



Señal de filtro

Aparece indicación de limpieza de filtro.



Ajuste de luminosidad del led del mando

La luminosidad del led verde del mando de marcha/paro se puede ajustar en 10 niveles.



Modo favorito

Queda memorizado el modo, temperatura, velocidad ventilador y posición álabes pudiendo asignar esta función a cualquiera de los dos botones. La función queda activada con solo presionar un botón.

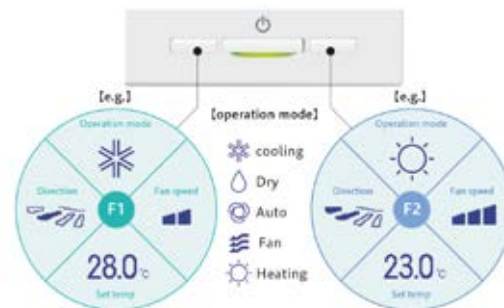

Configuración prevención de flujo directo de aire

(solo para unidades de cassette FDT)

Es posible habilitar/deshabilitar el funcionamiento del doble álabes situado en cada una de las cuatro salidas del panel de las unidades FDT, de manera independiente y para cada modo de funcionamiento.

Configuración sencilla del flujo del aire

Es posible confirmar visualmente y configurar la posición del álabes deseada mediante las indicaciones en pantalla. Control independiente de los álabes.

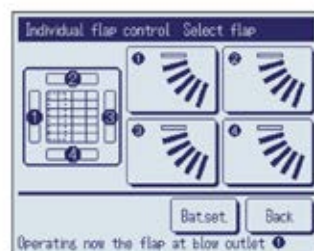
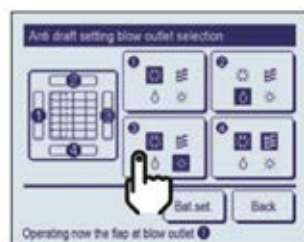
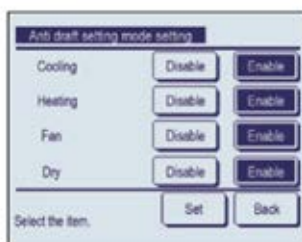

Control del sensor de movimiento

El sensor de movimiento detecta la presencia de personas y de movimiento en la sala y permite varias funciones.

1 Seleccione Activar/Desactivar



Activar/Desactivar



Seleccione Activar/Desactivar para conectar el sensor de movimiento de la unidad interior conectada al control por cable.

2 Seleccione Activar/Desactivar

desde el control:

- Control de potencia
- Auto-off



Activar/Desactivar

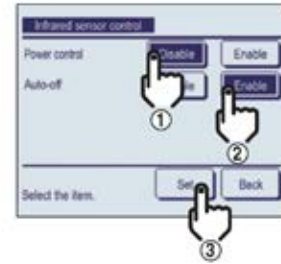

Control de Backup

Control restringido a dos unidades interiores conectadas al mismo mando por cable



Fallo de control de backup

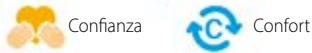

Si una de las dos unidades interiores funciona mal y se para, la otra unidad comenzará a funcionar en modo backup para que el confort del usuario no se vea afectado.

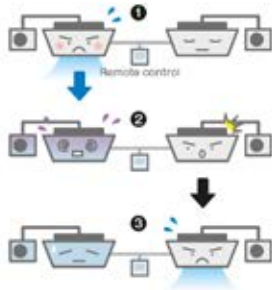

Control de la capacidad de backup



Cuando el control detecta que una de las unidades está funcionando con sobrecarga, la otra unidad se pondrá en funcionamiento para equilibrar la potencia.

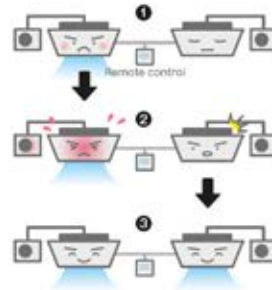

Control de funcionamiento rotacional



Al funcionar dos unidades interiores alternativamente, el tiempo total de funcionamiento de cada equipo se iguala.



Función de entradas/salidas externas

Las entradas/salidas externas de la unidad interior son configurables mediante el mando táctil. 9 señales de salida disponibles y 8 entradas a través del conector CnT.



Entrada externa

CNT (1-6) CNTA (1-2)	
Entrada	<ul style="list-style-type: none"> - On/Off - Permiso/Prohibido - Refrigeración/Calentamiento - Parada de emergencia - Ajuste del cambio de temperatura - Apagado forzado - Parada de funcionamiento de la ud. Interior - Modo silencioso

Salida externa

CNT (NUEVO)	
2ª Salida	<ul style="list-style-type: none"> - Funcionamiento - Calefacción - Compresor ON (thermo-ON)
3ª Salida	<ul style="list-style-type: none"> - Inspección
4ª Salida	<ul style="list-style-type: none"> - Funcionamiento del ventilador - Funcionamiento del ventilador con Phi o Hi - Funcionamiento del ventilador con Me o Lo - Desescarche (retorno del aceite en calefacción) - Ventilación
5ª Salida	<ul style="list-style-type: none"> - Calentador ON - Free cooling - Alarma de sobrecarga de ud. interior

Control del modo silencioso

Es posible configurar un período de tiempo para que la unidad exterior trabaje con prioridad de modo silencioso. El modo silencioso se debe fijar con F1 o F2. El usuario puede arrancar/parar el modo silencioso con solo apretar un botón.

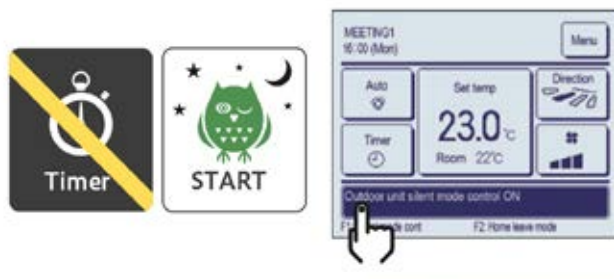

Selección de idioma

Se pueden seleccionar los siguientes idiomas: Español, portugués, inglés, alemán, francés, italiano, holandés, turco, ruso, polaco, japonés y chino.

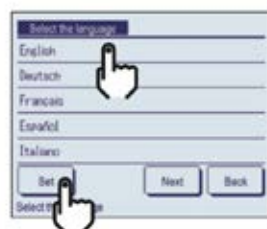

Mostrar datos de funcionamiento de las unidades interiores

Muestra los datos de funcionamiento del equipo en tiempo real.

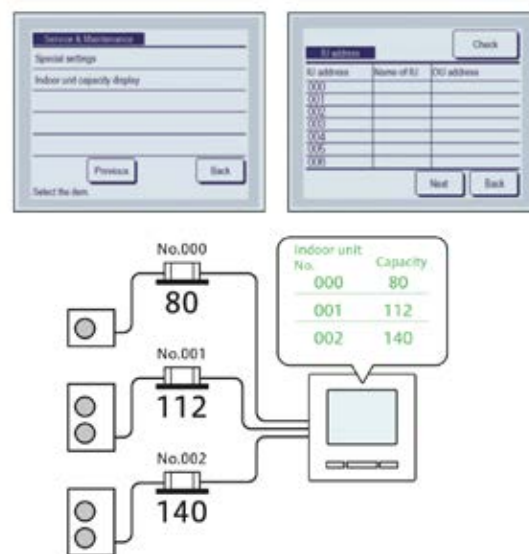

Contacto de la empresa mantenedora y códigos de error

Es posible escribir y mostrar la dirección de la empresa mantenedora. Permite al usuario visualizar el código de error en la pantalla en caso de producirse una anomalía en el equipo.

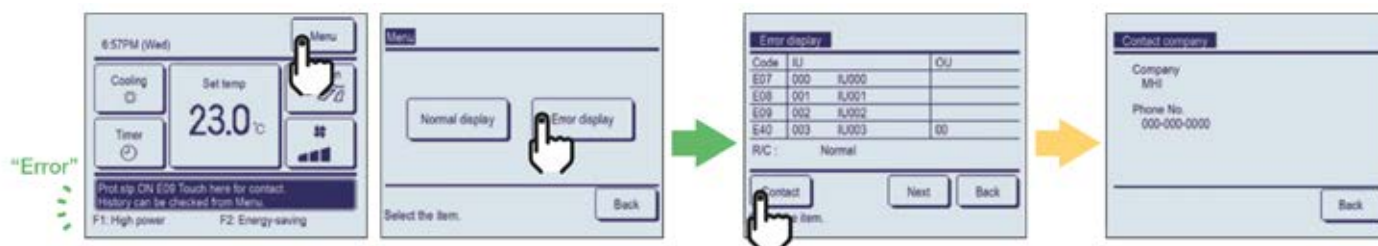

Nuevo kit para control inalámbrico

Nueva gama

Modelo	KIT SIN CABLES
FDT	RCN-T-5AW-E2
FDTC	RCN-TC-24W-E2
FDTW	RCN-TW-E2
FDTs	RCN-TS-E2
FDK	RCN-K-E2, RCN-K71-E2
FDE	RCN-E-E2
FDFW	RCN-FW-E2
FDTQ, FDU, FDUM, FDUT, FDUH, FDFL, FDFU, FDU-F	RCN-KIT4-E2

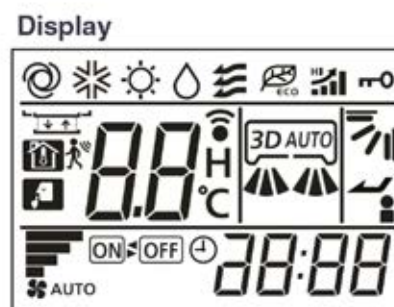

Funciones añadidas:

- 1.- High power
- 2.- Funcionamiento en modo ahorro de energía
- 3.- ON/OFF temporizado por reloj
- 4.- Bloqueo infantil
- 5.- Modo silencioso en la unidad exterior
- 6.- Funcionamiento en modo fuera de casa

Conductos Mini

Split Conductos Mini Bomba de calor

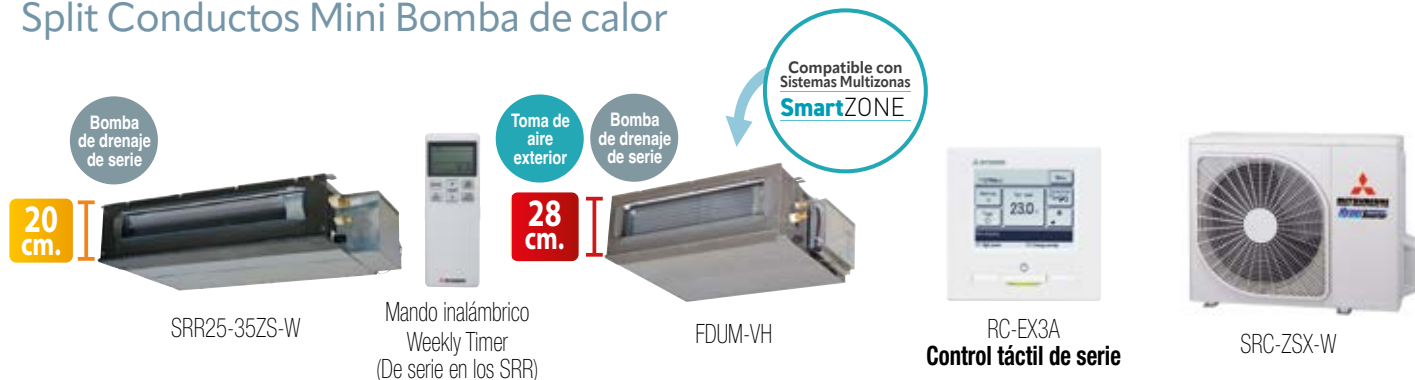

Conjunto		SRR25ZS-W	SRR35ZS-W	FDUM40VHNX-W	FDUM50VHNX-W	FDUM60VHNX-W
Ud. Interior		SRR25ZS-W	SRR35ZS-W	FDUM40VH	FDUM50VH	FDUM60VH
Ud. Exterior		SRC25ZS-W2	SRC35ZS-W2	SRC40ZSX-W1	SRC50ZSX-W2	SRC60ZSX-W1
Alimentación eléctrica		I - 220 V. 50Hz.	I - 220 V. 50Hz.	I - 220 V. 50Hz.	I - 220 V. 50Hz.	I - 220 V. 50Hz.
Intensidad arranque / Intensidad máxima (A)		3,4 / 9	4,9 / 9	5 / 15	5 / 15	5 / 15
Capacidad	Frío (mín-nom-máx.)	kW 0,9 - 2,5 - 3,2 kcal/h 774 - 2.150 - 2.752	0,9-3,5-4,1 774 - 3.010 - 3.526	1,1 - 4,0 - 4,7 946 - 3.440 - 4.042	1,1 - 5,0 - 5,6 946 - 4.300 - 4.816	1,1 - 5,6 - 6,3 946 - 4.816 - 5.418
	Calor (mín-nom-máx.)	kW 0,9 - 2,9 - 4,4 kcal/h 774 - 2.494 - 3.784	1,0 - 4,2 - 5,2 860 - 3.612 - 4.472	0,6 - 4,5 - 5,4 516 - 3.870 - 4.644	0,6 - 5,4 - 6,3 516 - 4.644 - 5.418	0,6 - 6,7 - 7,1 516 - 5.762 - 6.106
Consumo nominal	Frío	kW 0,62	0,93	1,10	1,51	1,54
	Calor	kW 0,65	1,01	1,10	1,59	1,75
SEER (frío)		A++ (6,6)	A++ (6,8)	A++ (6,2)	A+ (5,9)	A++ (6,5)
SCOP (calor)*		A+++ (5,2)	A+++ (5,5)	A (3,9)	A (3,9)	A+ (4,4)
EER / COP		A (4,03) / A(4,46)	A (3,76) / A (4,16)	A (3,62) / A (4,09)	A (3,31) / A (3,39)	A (3,64) / A (3,83)
Nivel sonoro (velocidad baja)	Frío (ud.interior/ud. Exterior)	dB (A) 21 ⁽²⁾ / 47	22 ⁽²⁾ / 50	26 / 52	26 / 52	25 / 53
Dimensiones (alto x ancho x fondo)	Ud. Interior ⁽³⁾	mm 200 x 830 x 500	200 x 830 x 500	280 x 830 x 635 ¹	280 x 830 x 635	280 x 1.030 x 635
	Ud. Exterior	mm 540 x 780 x 290	540 x 780 x 290	640 x 800 x 290	640 x 800 x 290	640 x 800 x 290
Peso	Ud. Interior / Ud. Exterior	kg 20,5 / 31	20,5 / 34,5	29 / 45	29 / 45	34 / 45
Caudal de aire	Ud. Interior (frío, vel. ultra-alta) / Ud. Exterior (frío)	m ³ /h 570 / 1.644	600 / 1.890	780 / 2.340	780 / 2.340	1.200 / 2.490
Presión estática ud. Interior	Estándar/Máxima	Pa (mm.ca) 35 (3,5)	35 (3,5)	35 (3,5) / 100 (10)	35 (3,5) / 100 (10)	35 (3,5) / 100 (10)
Tubería de refrigerante	Línea de líquido / gas	pulgadas 1/4" - 3/8"	1/4" - 3/8"	1/4" - 1/2"	1/4" - 1/2"	1/4" - 1/2"
Precarga de refrigerante R32	kg / Longitud de línea que cubre la carga (m)	0,62 / 15	0,78 / 15	1,3 / 15	1,3 / 15	1,3 / 15
Carga adicional de refrigerante	grs/m de línea frigorífica	20	20	20	20	20
Distancias frigoríficas	Total Vertical + Horizontal	m 20	20	30	30	30
	Vertical Ud. Ext. por encima / por debajo	m 10 / 10	10 / 10	20 / 20	20 / 20	20 / 20
P.V.R.		2.012 €	2.122 €	2.632 €	2.697 €	2.921 €

*Datos según zona climática cálida para SRR25ZS-W y SRR35ZS-W.

*Datos según zona climática templada para FDUM 40,50 y 60 VHNX (Directiva ErP 206/2012)

(1) Mando RC-E5 consultar precio en página 218.

Para conectar la unidad SRR a mando por cable, es necesario el adaptador SC-BIKN-E, consultar precio en página 218.

(2) A velocidad ultra-baja, a 1,5 metros y con retorno e impulsión conducidos (presión estática 10 Pa).

(3) Las medidas indicadas de la unidad interior no incluyen la caja de control.



Conductos HyperInverter



Spilt Conductos HyperInverter Bomba de calor

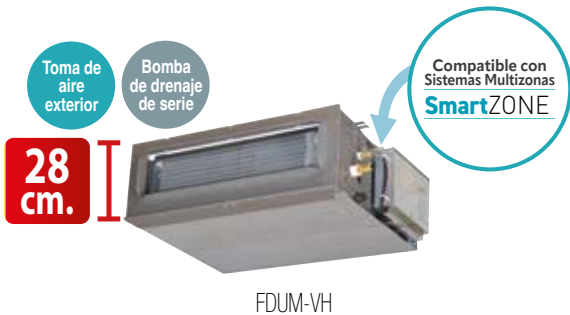

RC-EX3A
Control táctil de serie



FDC 71 VNX-W



FDC100-140VN/SX-W

Conjunto			FDUM71VHNX-W	FDUM100VHN/SX-W	FDUM125VHN/SX-W	FDUM140VHN/SX-W
Ud. Interior			FDUM71VH	FDUM100VH	FDUM125VH	FDUM140VH
Ud. Exterior			FDC71VNX-W	FDC100VN/SX-W	FDC125VN/SX-W	FDC140VN/SX-W
Alimentación eléctrica			I - 220 V. 50Hz	I - 220 V. / III - 380 V. 50Hz.	I - 220 V. / III - 380 V. 50Hz.	I - 220 V. / III - 380 V. 50Hz.
Intensidad arranque / Intensidad máxima (A)			5 / 20	5 / 26 (I) - 5 / 15 (III)	5 / 28 (I) - 5 / 16 (III)	5 / 30 (I) - 5 / 17 (III)
Capacidad	Frío (min-nom-máx.)	kW	3,2 - 7,1 - 8,0	3,5 - 10,0 - 11,2	3,5 - 12,5 - 14,0	3,5 - 14,0 - 16,0
		kcal/h	2.752 - 6.106 - 6.880	3.010 - 8.600 - 9.632	3.010 - 10.750 - 12.040	3.010 - 12.040 - 13.760
	Calor (min-nom-máx.)	kW	3,6 - 8,0 - 9,0	2,7 - 11,2 - 12,5/16,0	2,7 - 14,0 - 17,0/18,0	2,7 - 16,0 - 18,0/20,0
		kcal/h	3.096 - 6.880 - 7.740	2.322 - 9.632 - 10.750/13.760	2.322 - 12.040 - 14.620/15.480	2.322 - 13.760 - 15.480/17.200
Consumo nominal	Frío	kW	1,77	2,59	3,49	4,22
	Calor	kW	1,78	2,63	3,61	4,22
SEER (frío)			A++(6,9)	A++(6,3)	6,1 / 6,1	4,0 / 3,9
SCOP (calor)*			A+(4,5)	A+(4,1)	4,06 / 3,92	5,8 / 3,9
EER / COP			A(4,01) / A(4,49)	A(3,86) / A(4,26)	A(3,58) / A(3,88)	A(3,32) / A(3,79)
Nivel sonoro (velocidad baja)	Frío (ud.interior/ud. Exterior)	dB (A)	25 / 51	30 / 53	29 / 53	30 / 54
Dimensiones (alto x ancho x fondo)	Ud. Interior ⁽²⁾	mm	280 x 1.030 x 635 ⁽²⁾	280 x 1.445 x 740 ⁽²⁾	280 x 1.445 x 740 ⁽²⁾	280 x 1.445 x 740 ⁽²⁾
	Ud. Exterior		750 x 880 x 340	1.300 x 970 x 370	1.300 x 970 x 370	1.300 x 970 x 370
Peso	Ud. Interior / Ud. Exterior	kg	34 / 60	54 / 97	54 / 97	54 / 97
Caudal de aire	Ud. Interior (frío, vel. ultra-alta) / Ud. Exterior (frío)	m³/h	1.440 / 3.600	2.160 / 6.000	2.340 / 6.000	2.880 / 6.000
Presión estática ud. Interior	Estándar/Máxima	Pa (mm.ca)	35(3,5) / 100(10)	60(6) / 100(10)	60(6) / 100(10)	60(6) / 100(10)
Tubería de refrigerante	Línea de líquido / gas	pulgadas	3/8" - 5/8"	3/8" - 5/8"	3/8" - 5/8"	3/8" - 5/8"
Precarga de refrigerante	kg / Longitud de línea que cubre la carga (m)		2,75 / 30	4,0 / 30	4,0 / 30	4,0 / 30
Carga adicional de refrigerante	grs/m de línea frigorífica		54	Consultar	Consultar	Consultar
Distancias frigoríficas	Total Vertical + Horizontal (min/máx)	m	50	3 / 100	3 / 100	3 / 100
			Vertical Ud. Ext. por encima / por debajo	30 / 15	50 / 15	50 / 15
P.V.R. Monofásica / Trifásica			3.735 €	5.307 € / 5.365 €	5.892 € / 6.120 €	7.815 € / 8.004 €

* Datos según zona climática templada (Directiva ErP 206/2012)

(1) Mando RC-E5 consultar precio en página 218.

(2) Las medidas indicadas de la unidad interior no incluyen la caja de control.



Conductos Smart



Split Conductos Smart Bomba de calor

Toma de aire exterior

Bomba de drenaje de serie

Compatible con Sistemas Multizonas SmartZONE

28 cm.



FDUM-VH



RC-EX3A
Control táctil de serie



FDC 71 VNP-W



FDC90,100VNP-W



FDC125VNP-W

Conjunto			FDUM71VHNP-W	FDUM90VHNP-W	FDUM100VHNP-W	NUEVO FDUM125VHNP-W
Ud. Interior			FDUM71VH	FDUM100VH	FDUM100VH	FDUM125VH
Ud. Exterior			FDC71VNP-W	FDC90VNP-W	FDC100VNP-W	FDC125VNP-W
Alimentación eléctrica			I - 220 V.50Hz.	I - 220 V.50Hz.	I - 220 V.50Hz.	I-220V. 50Hz
Intensidad arranque / Intensidad máxima (A)			5 / 15,8	5 / 19	5 / 19	5 / 20
Capacidad	Frío (min-nom-máx.)	kW	1,5 - 7,1 - 7,3	2,1 - 9,0 - 9,5	2,1 - 10,0 - 10,2	5,0 - 12,1 - 12,1
		kcal/h	1.290 - 6.106 - 6.278	1.806 - 7.740 - 8.170	1.806 - 8.600 - 8.772	4.300 - 10.406 - 10.406
	Calor (min-nom-máx.)	kW	1,1 - 7,1 - 7,3	1,7 - 9,0 - 9,5	1,7 - 10,0 - 10,4	4,0 - 12,1 - 13,3
		kcal/h	946 - 6.106 - 6.278	1.462 - 7.740 - 8.170	1.462 - 8.600 - 8.944	3.440 - 10.406 - 11.438
Consumo nominal	Frío	kW	2,60	2,62	3,08	3,85
	Calor	kW	1,89	1,98	2,45	3,28
SEER (frío)			A+(5,9)	A++(6,7)	A++(6,2)	5,5
SCOP (calor)*			A+(4,2)	A+(4,3)	A+(4,2)	4,0
EER / COP			D(2,73) / A(3,76)	A(3,44) / A(4,55)	A(3,25) / A(4,08)	3,14 / 3,69
Nivel sonoro (velocidad baja)	Frío (ud.interior/ud. Exterior)	dB (A)	25 / 54	30 / 55	30 / 56	29 / 57
Dimensiones (alto x ancho x fondo)	Ud. Interior ⁽²⁾	mm	280 x 1.030 x 635 ⁽²⁾	280 x 1.445 x 740 ⁽²⁾	280 x 1.445 x 740 ⁽²⁾	280 x 1.445 x 740 ⁽²⁾
	Ud. Exterior		640 x 800 x 290	750 x 880 x 340	750 x 880 x 340	845 x 970 x 370
Peso	Ud. Interior / Ud. Exterior	kg	34 / 45	54 / 57	54 / 57	54 / 73
Caudal de aire	Ud. Interior (frío, vel. ultra-alta) / Ud. Exterior (frío)	m³/h	1.440 / 2.520	2.160 / 3.540	2.160 / 3.780	2.340 / 4.500
Presión estática ud. Interior	Estándar/Máxima	Pa (mm.ca)	35 (3,5) / 100 (10)	60 (6) / 100 (10)	60 (6) / 100 (10)	60(6) / 100(10)
Tubería de refrigerante	Línea de líquido / gas	pulgadas	1/4" - 1/2" ⁽³⁾	1/4" - 5/8" ⁽³⁾	1/4" - 5/8" ⁽³⁾	3/8" - 5/8"
Pre carga de refrigerante	kg / Longitud de línea que cubre la carga (m)		1,3 / 15	1,7 / 15	1,7 / 15	2,25 / 15
Carga adicional de refrigerante	grs/m de línea frigorífica		20	20	20	54
Distancias frigoríficas	Total Vertical + Horizontal	m	30	30	30	30
	Vertical Ud. Ext. por encima / por debajo		20 / 20	20 / 20	20 / 20	20/20
P.V.R.			2.768 €	3.189 €	3.746 €	4.356 €

* Datos según zona climática templada (Directiva ErP 206/2012)

(1) Mando RC-E5 consultar precio en página 218.

(2) Las medidas indicadas de la unidad interior no incluyen la caja de control.

(3) El modelo FDC 71VNP-W podrá funcionar con tuberías de 3/8" y 5/8" siempre y cuando la longitud de la tubería no exceda de los 10m. La carga adicional será de 60 g/m a partir de 5 m (hasta un máximo de 300 g). Los modelos FDC 90 y 100VNP-W podrán funcionar con tuberías de 3/8" y 5/8" siempre y cuando la longitud de la tubería no exceda de los 12m. La carga adicional será de 60 g/m a partir de 6 m (hasta un máximo de 360 g).



Conductos Smart

Spilt Conductos Smart Bomba de calor



Conjunto		FDUM100VHN/SA-W	FDUM125VHN/SA-W	FDUM140VHN/SA-W	
Ud. Interior		FDUM100VH	FDUM125VH	FDUM140VH	
Ud. Exterior		FDC100VN/SA-W	FDC125VN/SA-W	FDC140VN/SA-W	
Alimentación eléctrica		I - 220 V. / III - 380 V. 50Hz.			
Intensidad arranque / Intensidad máxima (A)		5/26 (I - 220 V.) / 5/17 (III - 380 V.)			
Capacidad	Frío (mín-nom-máx.)	kW	4,0 - 10,0 - 11,2	5,0 - 12,5 - 14,0	5,0 - 13,6 - 14,5
		kcal/h	3.440 - 8.600 - 9.632	4.300 - 10.750 - 12.040	4.300 - 11.696 - 12.470
	Calor (mín-nom-máx.)	kW	4,0 - 11,2 - 12,5	4,0 - 14,0 - 16,0	4,0 - 15,5 - 16,5
		kcal/h	3.440 - 9.632 - 10.750	3.440 - 12.040 - 13.760	3.440 - 13.330 - 14.190
Consumo nominal	Frío	kW	2,99	4,36	5,13
	Calor	kW	2,66	3,69	4,21
SEER (frío)		A++ (6,2)			
SCOP (calor)*		A+ (4,2)			
EER / COP		A(3,35) / A(4,21)			
Nivel sonoro (velocidad ultra-baja)	Frío (ud.interior/ud.exterior)	dB (A)	30 / 54	29 / 54	30 / 56
	Dimensiones (alto x ancho x fondo)	Ud. Interior ⁽²⁾	mm	280 x 1.445 x 740 ⁽²⁾	280 x 1.445 x 740 ⁽²⁾
Ud. Exterior		mm	845 x 970 x 370	845 x 970 x 370	845 x 970 x 370
Peso	Ud. Interior / Ud. Exterior	kg	54 / 77	54 / 77	54 / 77
	Caudal de aire (Ud. Interior (frío, vel. ultra-alta) / Ud. Exterior (frío))	m³/h	2.160 / 4.500	2.340 / 4.500	2.880 / 4.500
Presión estática ud. Interior	Estándar/Máxima	Pa (mm.ca)	60 (6) / 100 (10)	60 (6) / 100 (10)	60 (6) / 100 (10)
Tubería de refrigerante	Línea de líquido / gas	pulgadas	3/8" - 5/8"	3/8" - 5/8"	3/8" - 5/8"
Precarga de refrigerante	kg / Longitud de línea que cubre la carga (m)		3,3 / 30	3,3 / 30	3,3 / 30
Carga adicional de refrigerante	grs/m de línea frigorífica		54	54	54
Distancias frigoríficas	Total Vertical + Horizontal	m	50	50	50
	Vertical Ud. Ext. por encima / por debajo	m	50 ⁽³⁾ / 15	50 ⁽³⁾ / 15	50 ⁽³⁾ / 15
P.V.R. Monofásica / Trifásica			4.192 € / 4.083 €	4.652 € / 4.656 €	5.828 € / 5.969 €

* Datos según zona climática templada (Directiva ErP 206/2012)

(1) Mando RC-E5 consultar precio en página 218.

(2) Las medidas indicadas de la unidad interior no incluyen la caja de control.

(3) Si la distancia vertical es de 30 m o superior, es necesario modificar el SW5-2 en la placa electrónica de control de la unidad exterior (cambiarlo a ON)



Conductos Alta Presión HyperInverter

Split Conductos Alta Presión HyperInverter Bomba de calor

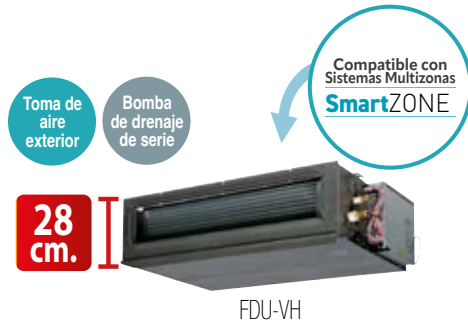

RC-EX3A
Control táctil de serie



FDC 71 VNX-W



FDC100-140VN/SX-W

Conjunto			FDU71VHNX-W	FDU100VHN/SX-W	FDU125VHN/SX-W	FDU140VHN/SX-W
Ud. Interior			FDU71VH	FDU100VH	FDU125VH	FDU140VH
Ud. Exterior			FDC71VNX-W	FDC100VN/SX-W	FDC125VN/SX-W	FDC140VN/SX-W
Alimentación eléctrica			I - 220 V. 50Hz.	I - 220 V. / III - 380 V. 50Hz.	I - 220 V. / III - 380 V. 50Hz.	I - 220 V. / III - 380 V. 50Hz.
Intensidad arranque / Intensidad máxima (A)			5 / 20	5 / 26 (I) - 5 / 15 (III)	5 / 28 (I) - 5 / 16 (III)	5 / 30 (I) - 5 / 17 (III)
Capacidad	Frio (min-nom-máx.)	kW	3,2 - 7,1 - 8,0	3,5 - 10,0 - 11,2	3,5 - 12,5 - 14,0	3,5 - 14,0 - 16,0
		kcal/h	2.752 - 6.106 - 6.880	3.010 - 8.600 - 9.632	3.010 - 10.750 - 12.040	3.010 - 12.040 - 13.760
	Calor (min-nom-máx.)	kW	3,6 - 8,0 - 9,0	2,7 - 11,2 - 12,5/16,0	2,7 - 14,0 - 17,0/18,0	2,7 - 16,0 - 18,0/20,0
		kcal/h	3.096 - 6.880 - 7.740	2.322 - 9.632 - 10.750/13.760	2.322 - 12.040 - 14.620/15.480	2.322 - 13.760 - 15.480/17.200
Consumo nominal	Frio	kW	1,77	2,59	3,49	4,22
		Calor	1,78	2,63	3,61	4,22
SEER (frío)			A++(6,9)	A++(6,3)	6,1	5,8
SCOP (calor)*			A+(4,5)	A+(4,1)	4,1/3,9	4,0/3,9
EER / COP			A(4,01) / A(4,49)	A(3,86) / A(4,26)	A(3,58) / A(3,88)	A(3,32) / A(3,79)
Nivel sonoro (velocidad baja)	Frio (ud.interior/ud. Exterior)	dB (A)	25 / 51	30 / 53	29 / 53	30 / 54
Dimensiones (alto x ancho x fondo)	Ud. Interior	mm	280 x 1.030 x 635 ⁽²⁾	280 x 1.445 x 740 ⁽²⁾	280 x 1.445 x 740 ⁽²⁾	280 x 1.445 x 740 ⁽²⁾
	Ud. Exterior	mm	750 x 880 x 340	1.300 x 970 x 370	1.300 x 970 x 370	1.300 x 970 x 370
Peso	Ud. Interior / Ud. Exterior	kg	34 / 60	54 / 97	54 / 97	54 / 97
Caudal de aire	Ud. Interior (frío, vel. ultra-alta) / Ud. Exterior (frío)	m ³ /h	1.440 / 3.600	2.160 / 6.000	2.340 / 6.000	2.880 / 6.000
Presión estática ud. Interior	Estándar/Máxima	Pa (mm.ca)	35(3,5) / 200(20)	60(6) / 200(20)	60(6) / 200(20)	60(6) / 200(20)
Tubería de refrigerante	Línea de líquido / gas	pulgadas	3/8" - 5/8"	3/8" - 5/8"	3/8" - 5/8"	3/8" - 5/8"
Precarga de refrigerante	kg / Longitud de línea que cubre la carga (m)		2,75 / 30	4,0 / 30	4,0 / 30	4,0 / 30
Carga adicional de refrigerante	grs/m de línea frigorífica		54	Consultar	Consultar	Consultar
Distancias frigoríficas	Total Vertical + Horizontal (min/máx)	m	50	3 / 100	3 / 100	3 / 100
	Vertical Ud. Ext. por encima / por debajo	m	30 / 15	50 / 15	50 / 15	50 / 15
P.V.R. Monofásica / Trifásica			4.469 €	6.356 € / 6.425 €	7.057 € / 7.332 €	8.480 € / 8.961 €
P.V.R. Filtros opcionales			131 €	157 €	157 €	157 €

* Datos según zona climática templada (Directiva ErP 206/2012)

(1) Mando RC-E5 consultar precio en página 218.

(2) Las medidas indicadas de la unidad interior no incluyen la caja de control.



Conductos Alta Presión Smart



Split Conductos Alta Presión Smart Bomba de calor

Toma de aire exterior

Bomba de drenaje de serie

Compatible con Sistemas Multizonas SmartZONE

28 cm.



FDU-VH



RC-EX3A
Control táctil de serie



FDC 71 VNP-W



FDC90, 100VNP-W



FDC125VNP-W

Conjunto			FDU71VHNP-W	FDU90VHNP-W	FDU100VHNP-W	NUEVO FDU125VHNP-W
Ud. Interior			FDU71VH	FDU100VH	FDU100VH	FDU125VH
Ud. Exterior			FDC71VNP-W	FDC90VNP-W	FDC100VNP-W	FDC125VNP-W
Alimentación eléctrica			5 / 15,8	I - 220 V.50Hz.	I - 220 V.50Hz.	I-220V. 50Hz
Intensidad arranque / Intensidad máxima (A)			1,5 - 7,1 - 7,3	5 / 19	5 / 19	5 / 20
Capacidad	Frío (min-nom-máx.)	kW	1.290 - 6.106 - 6.278	2,1 - 9,0 - 9,5	2,1 - 10,0 - 10,2	5,0 - 12,1 - 12,1
		kcal/h	1,1 - 7,1 - 7,3	1.806 - 7.740 - 8.170	1.806 - 8.600 - 8.772	4.300 - 10.406 - 10.406
	Calor (min-nom-máx.)	kW	946 - 6.106 - 6.278	1,7 - 9,0 - 9,5	1,7 - 10,0 - 10,4	4,0 - 12,1 - 13,3
		kcal/h	2,60	1.462 - 7.740 - 8.170	1.462 - 8.600 - 8.944	3.440 - 10.406 - 11.438
Consumo nominal	Frío	kW	1,89	2,62	3,08	3,85
	Calor	kW	A+(5,9)	1,98	2,45	3,28
SEER (frío)			A+(4,2)	A++(6,7)	A++(6,2)	5,5
SCOP (calor)*			D(2,73) / A(3,76)	A+(4,3)	A+(4,2)	4,0
EER / COP			D(2,73) / A(3,76)	A(3,44) / A(4,55)	A(3,25) / A(4,08)	3,14 / 3,69
Nivel sonoro (velocidad baja)	Frío (ud.interior/ud. Exterior)	dB (A)	25 / 54	30 / 55	30 / 56	29 / 57
Dimensiones (alto x ancho x fondo)	Ud. Interior (2)	mm	280 x 1.030 x 635 (2)	280 x 1.445 x 740 (2)	280 x 1.445 x 740 (2)	280 x 1.445 x 740 (2)
	Ud. Exterior		640 x 800 x 290	750 x 880 x 340	750 x 880 x 340	845 x 970 x 370
Peso	Ud. Interior / Ud. Exterior	kg	34 / 45	54 / 57	54 / 57	54 / 73
Caudal de aire	Ud. Interior (frío, vel. ultra-alta) / Ud. Exterior (frío)	m³/h	1.440 / 2.520	2.160 / 3.540	2.160 / 3.780	2.340 / 4.500
Presión estática ud. Interior	Estándar/Máxima	Pa (mm.ca)	35 (3,5) / 200 (20)	60 (6) / 200 (20)	60 (6) / 200 (20)	60(6) / 200(20)
Tubería de refrigerante	Línea de líquido / gas	pulgadas	1/4" - 1/2" (3)	1/4" - 5/8" (3)	1/4" - 5/8" (3)	3/8" - 5/8"
Precarga de refrigerante	kg / Longitud de línea que cubre la carga (m)		1,3 / 15	1,7 / 15	1,7 / 15	2,25 / 15
Carga adicional de refrigerante	grs/m de línea frigorífica		20	20	20	54
Distancias frigoríficas	Total Vertical + Horizontal	m	30	30	30	30
	Vertical Ud. Ext. por encima / por debajo		20 / 20	20 / 20	20 / 20	20 / 20
P.V.R.			3.453 €	3.981 €	4.679 €	5.444 €
P.V.R. Filtros opcionales			131 €	157 €	157 €	157 €

* Datos según zona climática templada (Directiva ErP 206/2012)

(1) Mando RC-E5 consultar precio en página 218.

(2) Las medidas indicadas de la unidad interior no incluyen la caja de control.

(3) El modelo FDC 71VNP-W podrá funcionar con tuberías de 3/8" y 5/8" siempre y cuando la longitud de la tubería no exceda de los 10m. La carga adicional será de 60 g/m a partir de 5 m (hasta un máximo de 300 g).

Los modelos FDC 90 y 100VNP-W podrán funcionar con tuberías de 3/8" y 5/8" siempre y cuando la longitud de la tubería no exceda de los 12m. La carga adicional será de 60 g/m a partir de 6 m (hasta un máximo de 360 g).



Filtros incluidos de serie

Compatible con sistema Multizonas

Detector de presencia (opcional)

Control pantalla táctil

Conductos Alta Presión SMART



Serie FDU Split Conductos Alta Presión SMART Bomba de calor



Conjunto			FDU100VHN/SA-W	FDU125VHN/SA-W	FDU140VHN/SA-W	FDU200VHSA-W	FDU250VHSA-W	FDU280VHSA-W
Ud. Interior			FDU100VH	FDU125VH	FDU140VH	FDU200VH	FDU250VH	FDU280VH
Ud. Exterior			FDC100VN/SA-W	FDC125VN/SA-W	FDC140VN/SA-W	FDC200VSA-W	FDC250VSA-W	FDC280VSA-W
Alimentación eléctrica			I - 220 V. / III - 380 V.	I - 220 V. / III - 380 V.	I - 220 V. / III - 380 V.	III - 380 V.	III - 380 V.	III - 380 V.
Intensidad arranque / Intensidad máxima (A)			5/26 (I - 220V) / 5/17 (III - 380V)	5/26 (I - 220V) / 5/17 (III - 380V)	5/27 (I - 220V) / 5/18 (III - 380V)	5/23	5/25	5/25
Capacidad	Frio (min-nom-máx.)	kW	4,0 - 10,0 - 11,2	5,0 - 12,5 - 14,0	5,0 - 13,6 - 14,5	7,2 - 20,0 - 22,4	7,2 - 25,0 - 28,0	6,9 - 27,0 - 31,5
		kcal/h	3.440 - 8.600 - 9.632	4.300 - 10.750 - 12.040	4.300 - 11.696 - 12.470	6.192 - 17.200 - 19.264	6.192 - 21.500 - 24.080	5.934 - 23.220 - 27.090
	Calor (min-nom-máx.)	kW	4,0 - 11,2 - 12,5	4,0 - 14,0 - 16,0	4,0 - 15,5 - 16,5	6,5 - 22,4 - 25,0	6,7 - 28,0 - 31,5	6,9 - 30,0 - 33,5
		kcal/h	3.440 - 9.632 - 10.750	3.440 - 12.040 - 13.760	3.440 - 13.330 - 14.190	5.590 - 19.264 - 21.500	5.762 - 24.080 - 27.090	5.934 - 25.800 - 28.810
Consumo nominal	Frio	kW	2,99	4,36	5,13	6,15	8,25	14,20
	Calor	kW	2,66	3,69	4,21	5,67	7,55	14,00
SEER (frio)			A++ (6,2)	5,6	5,3	5,1	4,9	4,9
SCOP (calor)*			A+ (4,2)	4,1	4,0	3,6	3,5	3,7
EER / COP			A(3,35) / A(4,21)	C(2,87) / A(3,79)	D (2,65) / A(3,68)	B(3,25) / A(3,95)	B(3,03) / A(3,75)	C(2,95) / A(3,29)
Nivel sonoro (velocidad baja)	Frio (ud.interior/ud. Exterior)	dB (A)	30 / 54	29 / 54	30 / 56	45 / 58	45 / 58	45 / 61
Dimensiones (alto x ancho x fondo)	Ud. Interior	mm	280 x 1.445 x 740 ⁽²⁾	280 x 1.445 x 740 ⁽²⁾	280 x 1.445 x 740 ⁽²⁾	379x1.690x893 ⁽²⁾	379x1.690x893 ⁽²⁾	379x1.690x893 ⁽²⁾
	Ud. Exterior	mm	845 x 970 x 370	845 x 970 x 370	845 x 970 x 370	1.505x970x370	1.505x970x370	1.505x970x370
Peso	Ud. Interior / Ud. Exterior	kg	54 / 77	54 / 77	54 / 77	88 / 144	88 / 145	88 / 155
Caudal de aire	Ud. Interior (frio, vel. ultra-alta) / Ud. Exterior (frio)	m³/h	2.160 / 4.500	2.340 / 4.500	2.880 / 4.500	4.800 / 8.880	4.800 / 8.880	4.800 / 8.160
Presión estática ud. Interior	Estándar/Máxima	Pa (mm.ca)	60(6) / 200(20)	60(6) / 200(20)	60(6) / 200(20)	72(7,2) / 200(20)	72(7,2) / 200(20)	72(7,2) / 200(20)
Tubería de refrigerante	Línea de líquido / gas	pulgadas	3/8" - 5/8"	3/8" - 5/8"	3/8" - 5/8"	3/8" ⁽⁶⁾ - 1" ⁽⁶⁾	1/2" - 1" ⁽⁶⁾	1/2" - 1" ⁽⁶⁾
Precarga de refrigerante	kg / Longitud de línea que cubre la carga (m)		3,3 / 30	3,3 / 30	3,3 / 30	4,3 / 30	5,1 / 30	5,6 / 30
Carga adicional de refrigerante	grs/m de línea frigorífica		54	54	54	Consultar	Consultar	Consultar
Distancias frigoríficas	Total Vertical + Horizontal	m	50	50	50	70	70	60
	Vertical Ud. Ext. por encima / por debajo	m	50 ⁽⁸⁾ / 15	50 ⁽⁸⁾ / 15	50 ⁽⁸⁾ / 15	30 ⁽⁸⁾ / 15	30 ⁽⁸⁾ / 15	30 ⁽⁸⁾ / 15
P.V.R. Monofásica/Trifásica			5.237 € / 5.102 €	5.814 € / 5.819 €	6.602 € / 6.975 €	10.806 €	12.066 €	14.400 €
P.V.R. Filtros opcionales			157 €	157 €	157 €	180 €	180 €	180 €

* Datos según zona templada cálida (Directiva ErP 206/2012)

(1) Mando RC-E5 consultar precio en página 218.

(2) Las medidas indicadas de la unidad interior no incluyen la caja de control.

(3) Si la distancia vertical es de 30 m o superior, es necesario modificar el SW5-2 en la placa electrónica de control de la unidad exterior (cambiarlo a ON).

(4) Si la longitud de tubería de líquido es ≤ 40 m, su sección será de 3/8". Si es > 40 m y ≤ a 70 m, será de 1/2".

(5) Si la longitud de tubería de gas es ≤ 35 m, su sección deberá ser de 7/8".

(6) Para tubería de líquido de 3/8", la carga adicional será de 60 g/m. Para tubería de líquido de 1/2", la carga adicional será de 145 g/m.

(7) Si la distancia vertical es de 30 m o superior, es necesario modificar el SW5-2 en la placa electrónica de control de la unidad exterior (cambiarlo a ON).

(8) Si la temperatura exterior es igual o inferior a 43°C, la distancia vertical máxima es de 50m (exterior por encima)

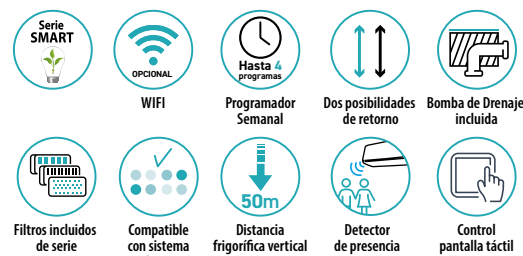

Cassette 60x60cm. Mini

Split Cassette 60x60cm. Mini Bomba de calor

Toma de aire exterior  Bomba de drenaje de serie 



FDTC-VH



RC-EX3A
Control táctil de serie



RCN-TC-5AW-E2
(de serie) ⁽¹⁾



SRC-ZSX-W

Conjunto		FDTC(N)25VHN-W	FDTC(N)35VHN-W	FDTC(N)40VHNX-W	FDTC(N)50VHNX-W	FDTC(N)60VHNX-W	
Ud. Interior		FDTC25VH1/1	FDTC35VH1/1	FDTC40VH	FDTC50VH	FDTC60VH	
Ud. Exterior		SRC25ZS-W2	SRC35ZS-W2	SRC40ZSX-W1	SRC50ZSX-W2	SRC60ZSX-W1	
Alimentación eléctrica		I - 220 V. 50Hz.	I - 220 V. 50Hz.	I - 220 V. 50Hz.	I - 220 V. 50Hz.	I - 220 V. 50Hz.	
Intensidad arranque / Intensidad máxima (A)		3,6 / 9	5,5 / 9	5 / 15	5 / 15	5 / 15	
Capacidad	Frío (mín-nom-máx.)	kW	0,9 - 2,5 - 3,2	0,9 - 3,65 - 4,3	1,1 - 4,0 - 4,7	1,1 - 5,0 - 5,6	1,1 - 5,6 - 6,3
		kcal/h	775 - 2.150 - 2.755	775 - 3.010 - 3.698	946 - 3.440 - 4.042	946 - 4.300 - 4.816	946 - 4.816 - 5.418
	Calor (mín-nom-máx.)	kW	0,9 - 2,9 - 4,0	0,9 - 4,25 - 4,6	0,6 - 4,5 - 5,4	0,6 - 5,4 - 6,3	0,6 - 6,7 - 6,7
		kcal/h	775 - 2.494 - 3.440	775 - 3.655 - 3.956	516 - 3.870 - 4.644	516 - 4.644 - 5.418	516 - 5.762 - 5.762
Consumo nominal	Frío	0,61	0,91	0,98	1,4	1,73	
	Calor	0,71	1,15	1,13	1,53	2,14	
SEER (frío)		A++ (6,8)	A++ (7,1)	A++ (7,0)	A++ (6,6)	A++ (6,5)	
SCOP (calor)*		A+++ (5,1)	A+++ (5,5)	A+ (4,4)	A+ (4,3)	A+ (4,1)	
EER / COP		A (4,10) / A (4,08)	A (3,85) / A (3,70)	A (4,08) / A (3,98)	A (3,58) / A (3,53)	A (3,23) / A (3,13)	
Nivel sonoro (velocidad baja)	Frío (Ud. Interior/ Ud. exterior)	dB (A)	27 ⁽²⁾ / 47	29 ⁽²⁾ / 50	27 / 52	27 / 52	31 / 53
Dimensiones (alto x ancho x fondo)	Ud. Interior/Panel	mm	248 x 570 x 570 / 10 x 620 x 620				
	Ud. Exterior	mm	540 x 780 x 290	540 x 780 x 290	640 x 800 x 290	640 x 800 x 290	640 x 800 x 290
Peso	Ud. Interior/Panel/ Ud. Exterior	kg	13,5 / 2,5 / 31	13,5 / 2,5 / 34,5	14 / 2,5 / 45	14 / 2,5 / 45	14 / 2,5 / 45
Caudal de aire	Ud. Interior (frío, vel. ultra-alta) / Ud. Exterior (frío)	m³/h	510 / 1644	540 / 1890	780 / 2.340	780 / 2.340	840 / 2.490
Tubería de refrigerante	Línea de líquido / gas	pulgadas	1/4" - 3/8"	1/4" - 3/8"	1/4" - 1/2"	1/4" - 1/2"	1/4" - 1/2"
Pre carga de refrigerante	kg / Longitud de línea que cubre la carga (m)		0,62 / 15	0,78 / 15	1,3 / 15	1,3 / 15	1,3 / 15
Carga adicional de refrigerante	grs/m de línea frigorífica		20	20	20	20	20
Distancias frigoríficas	Total Vertical + Horizontal	m	20	20	30	30	30
	Vertical Ud. Ext. por encima / por debajo	m	10 / 10	10 / 10	20 / 20	20 / 20	20 / 20
P.V.R.			2.114 €	2.310 €	2.501 €	2.928 €	3.178 €
PVR panel doble álabe ⁽³⁾			2.372 €	2.569 €	2.759 €	3.187 €	3.436 €
P.V.R. Sensor de presencia (opcional)			99 €	99 €	99 €	99 €	99 €
P.V.R. Kit opcional Toma de aire fresco ⁽⁴⁾			Separador TC-OAS-E: 231 € Embocadura TC-OAD-E: 118 €				

*Datos según zona climática cálida para FDTC25VHNX-W y FDTC35VHNX-W.
 *Datos según zona climática templada para FDTC 40,50 y 60VHNX (Directiva ErP 206/2012)
 (1) Mando inalámbrico de serie cuando especifica en su pedido la referencia con N, ej: FDTCN25VHNX-W.
 Mando por cable de serie cuando especifica en su pedido la referencia sin N, ej: FDTC25VHN-W.
 Mando RC-E5 consultar precio en página 218.
 (2) Velocidad ultra-baja
 (3) Las funciones del panel de doble álabe solo funcionan con los mandos RC-EX3A y RCN-TC-5AW-E2 (inalámbrico).
 Consultar precio en página 218. Suplemento Panel blanco doble álabe TC-PSAE-5AW-E.
 (4) Para mayor caudal de aire primario, utilizar el Kit opcional de toma de aire fresco.

Clase A+++

WIFI OPCIONAL

Mínimo espacio de instalación

Detector de presencia (opcional)

Bomba de drenaje de serie 850mm

Panel con doble álabe (opcional)

Control independiente de los álabes



Cassette 90 x 90 cm. Mini



Split Cassette 90x90 cm. Mini Bomba de calor



CASSETTE
MHI

Toma de aire exterior

Bomba de drenaje de serie



FDT-VH



T-PSA-5BW-E



T-PSA-5BB-E



RC-EX3A
Control táctil de serie



RCN-T5BW-E2
(de serie) ⁽¹⁾



SRC-ZSX-W

Conjunto			FDT(N)40VHNX-W	FDT(N)50VHNX-W	FDT(N)60VHNX-W
Ud. Interior			FDT40VH	FDT50VH	FDT60VH
Ud. Exterior			SRC40ZSX-W1	SRC50ZSX-W2	SRC60ZSX-W1
Alimentación eléctrica			I - 220 V. 50Hz.	I - 220 V. 50Hz.	I - 220 V. 50Hz.
Intensidad arranque / Intensidad máxima (A)			5 / 15	5 / 15	5 / 15
Capacidad	Frío (mín-nom-máx.)	kW	1,1 - 4,0 - 4,7	1,1 - 5,0 - 5,6	1,1 - 5,6 - 6,3
		kcal/h	946 - 3.440 - 4.042	946 - 4.300 - 4.816	946 - 4.816 - 5.418
	Calor (mín-nom-máx.)	kW	0,6 - 4,5 - 5,4	0,6 - 5,4 - 6,3	0,6 - 6,7 - 6,7
		kcal/h	516 - 3.870 - 4.644	516 - 4.644 - 5.418	516 - 5.762 - 5.762
Consumo nominal	Frío	kW	0,89	1,29	1,33
	Calor	kW	1,03	1,31	1,56
SEER (frío)			A+++ (8,7)	A++ (8,0)	A+++ (8,8)
SCOP (calor)*			A++ (4,7)	A++ (4,7)	A++ (5,0)
EER / COP			A(4,49) / A(4,37)	A(3,88) / A(4,12)	A(4,21) / A(4,29)
Nivel sonoro (velocidad baja)	Frío (ud.interior/ud. Exterior)	dB (A)	26 / 52	26 / 52	27 / 53
Dimensiones (alto x ancho x fondo)	Ud. Interior/Panel	mm	236 x 840 x 840 / 35 x 950 x 950	236 x 840 x 840 / 35 x 950 x 950	236 x 840 x 840 / 35 x 950 x 950
	Ud. Exterior				
Peso	Ud. Interior/Panel / Ud. Exterior	kg	19 / 5 / 45	19 / 5 / 45	21 / 5 / 45
Caudal de aire	Ud. Interior (frío, vel. ultra-alta) / Ud. Exterior (frío)	m³/h	1.140 / 2.340	1.320 / 2.340	1.560 / 2.490
Tubería de refrigerante	Línea de líquido / gas	pulgadas	1/4" - 1/2"	1/4" - 1/2"	1/4" - 1/2"
Precarga de refrigerante	kg / Longitud de línea que cubre la carga (m)		1,3 / 15	1,3 / 15	1,3 / 15
Carga adicional de refrigerante	grs/m de línea frigorífica		20	20	20
Distancias frigoríficas	Total Vertical + Horizontal	m	30	30	30
	Vertical Ud. Ext. por encima / por debajo				
P.V.R. Panel blanco T-PSA-5BW-E			2.469 €	2.813 €	2.921 €
P.V.R. Panel blanco doble ábake T-PSAE-5BW-E ²			2.773 €	3.117 €	3.225 €
P.V.R. Panel negro T-PSA-5BB-E ³			2.709 €	3.088 €	3.207 €
P.V.R. Panel negro doble ábake T-PSAE-5BB-E ⁴			3.045 €	3.424 €	3.543 €
P.V.R. Sensor de presencia LBT (opcional)			99 €	99 €	99 €

* Datos según zona climática templada (Directiva ErP 206/2012)

(1) Mando inalámbrico de serie cuando especifica en su pedido la referencia con N, ej: FDTN40VHNX-W.

Mando por cable de serie cuando especifica en su pedido la referencia sin N, ej: FDT40VHNX-W.

Mando RC-E5 consultar precio en página 218.

(2) Las funciones del panel de doble ábake solo funcionan con los mandos RC-EX3A y RCN-T5BW-E2 (inalámbrico).

Consultar precio en página 218. Suplemento Panel blanco doble ábake T-PSAE-5BW-E.

(3) La referencia del control inalámbrico para el panel negro es RCN-T5BB-E2. Consultar precio en página 218.

(4) Las funciones del panel negro de doble ábake solo funcionan con los mandos RC-EX3A y RCN-T5BB-E2 (inalámbrico). Consultar precio en página 218. Suplemento Panel negro doble ábake T-PSAE-5BB-E.



WIFI



Hasta 4 programas
Programador Semanal



Bomba de Drenaje incluida



Panel con doble ábake (opcional)



Control independiente de los ábakes



Toma de aire exterior



Detector de presencia (opcional)



Control pantalla táctil

Cassette 90 x 90 cm. Hyperinverter



Split Cassette 90 x 90 cm. Hyperinverter Bomba de calor



CASSETTE MHI

Toma de aire exterior
Bomba de drenaje de serie



RC-EX3A
Control táctil de serie



RCN-T5BW-E2
(de serie) ⁽¹⁾



FDC 71 VNX-W



FDC100-140VN/SX-W

Conjunto			FDT(N)71VHNX-W	FDT(N)100VHN/SX-W	FDT(N)125VHN/SX-W	FDT(N)140VHN/SX-W
Ud. Interior			FDT71VH	FDT100VH	FDT125VH	FDT140VH
Ud. Exterior			FDC71VNX-W	FDC100VN/SX-W	FDC125VN/SX-W	FDC140VN/SX-W
Alimentación eléctrica			I - 220 V. 50Hz.	I - 220 V. / III - 380 V. 50Hz.	I - 220 V. / III - 380 V. 50Hz.	I - 220 V. / III - 380 V. 50Hz.
Intensidad arranque / Intensidad máxima (A)			5 / 19,1	5 / 25 (I) - 5 / 14(III)	5 / 27 (I) - 5 / 14 (III)	5 / 27 (I) - 5 / 14 (III)
Capacidad	Frío (min-nom-máx.)	kW	3,2 - 7,1 - 8,0	3,5 - 10,0 - 11,2	3,5 - 12,5 - 14,0	3,5 - 14,0 - 16,0
		kcal/h	2.750 - 6.106 - 6.880	3.010 - 8.600 - 9.632	3.010 - 10.750 - 12.040	3.010 - 12.040 - 13.760
	Calor (min-nom-máx.)	kW	3,6 - 8,0 - 9,0	2,7 - 11,2 - 12,5	2,7 - 14,0 - 17,0	2,7 - 16,0 - 18,0
		kcal/h	3.096 - 6.880 - 7.740	3.322 - 9.632 - 10.750	3.322 - 12.040 - 14.620	3.322 - 13.760 - 15.480
Consumo nominal	Frío	kW	1,69	2,28	3,21	3,87
	Calor	kW	1,75	2,48	3,43	4,2
SEER (frío)			A++(7,6)	A++(5,9)	7,6	7,2
SCOP (calor)*			A++(4,7)	A+(4,4)	4,4/4,3	4,4 / 4,1
EER / COP			A(4,20) / A(4,58)	A(4,38) / A(4,52)	A(3,89) / A(4,08)	A(3,62) / A(3,81)
Nivel sonoro (velocidad baja)	Frío (ud.interior/ud. Exterior)	dB (A)	26 / 51	30 / 53	31 / 53	32 / 54
Dimensiones (alto x ancho x fondo)	Ud. Interior	mm	236 x 840 x 840	298 x 840 x 840	298 x 840 x 840	298 x 840 x 840
	Panel		35 x 950 x 950	35 x 950 x 950	35 x 950 x 950	35 x 950 x 950
	Ud. Exterior		750 x 880 x 340	1.300 x 970 x 370	1.300 x 970 x 370	1.300 x 970 x 370
Peso	Ud. Interior / Panel / Ud. Exterior	kg	21 / 5 / 60	25 / 5 / 97	25 / 5 / 97	25 / 5 / 97
Caudal de aire	Ud. Interior (frío, vel. ultra-alta) / Ud. Exterior (frío)	m³/h	1.680 / 3.600	2.220 / 6.000	2.280 / 6.000	2.280 / 6.000
Tubería de refrigerante	Línea de líquido / gas	pulgadas	3/8" - 5/8"	3/8" - 5/8"	3/8" - 5/8"	3/8" - 5/8"
Precarga de refrigerante	kg / Longitud de línea que cubre la carga (m)		2,75 ⁽²⁾ / 30	4,0 ⁽²⁾ / 30	4,0 ⁽²⁾ / 30	4,0 ⁽²⁾ / 30
Carga adicional de refrigerante	grs/m de línea frigorífica		54	Consultar	Consultar	Consultar
Distancias frigoríficas	Total Vertical + Horizontal	m	50	3 / 100	3 / 100	3 / 100
	Vertical Ud. Ext. por encima / por debajo		30 / 15	50 / 15	50 / 15	50 / 15
P.V.R. Monofásica / Trifásica Panel blanco T-PSA-5BW-E			3.990 €	5.284 € / 5.334 €	6.258 € / 6.522 €	7.722 € / 7.926 €
P.V.R. Panel blanco doble álabe T-PSAE-5BW-E ²			4.294 €	5.588 € / 5.638 €	6.562 € / 6.826 €	8.026 € / 8.230 €
P.V.R. Panel negro T-PSA-5BB-E ³			4.383 €	5.806 € / 5.862 €	6.878 € / 7.168 €	8.487 € / 8.712 €
P.V.R. Panel negro doble álabe T-PSAE-5BB-E ⁴			4.718 €	6.142 € / 6.198 €	7.214 € / 7.504 €	8.823 € / 9.048 €
P.V.R. Sensor de presencia LBT (opcional)			99 €	99 €	99 €	99 €

* Datos según zona climática templada (Directiva ErP 206/2012)

(1) Mando inalámbrico de serie cuando especifica en su pedido la referencia con N, ej: FDTN71VHNX-W.

Mando por cable de serie cuando especifica en su pedido la referencia sin N, ej: FDT71VHNX-W.

Mando RC-E5 consultar precio en página 218.

(2) Las funciones del panel de doble álabe solo funcionan con los mandos RC-EX3A y RCN-T5BW-E2 (inalámbrico).

Consultar precio en página 218. Suplemento Panel blanco doble álabe T-PSAE-5BW-E.

(3) La referencia del control inalámbrico para el panel negro es RCN-T5BB-E2. Consultar precio en página 218.

(4) Las funciones del panel negro de doble álabe solo funcionan con los mandos RC-EX3A y RCN-T5BB-E2 (inalámbrico). Consultar precio en página 218. Suplemento Panel negro doble álabe T-PSAE-5BB-E.



WIFI



Programador Semanal



Bomba de Drenaje incluida



Distancia frigorífica vertical 50 m.



Panel con doble álabe (opcional)



Control independiente de los alabes



Toma de aire exterior



Detector de presencia (opcional)



Control pantalla táctil

Cassette 90 x 90 cm. SMART

Split Cassette 90 x 90 cm. Smart Bomba de calor



Conjunto		FDT(N)71VHNP-W	FDT(N)90VHNP-W	FDT(N)100VHNP-W	NUEVO FDT(N)125VHNP-W	
Ud. Interior		FDT71VH	FDT100VH	FDT100VH	FDT125VH	
Ud. Exterior		FDC71VNP-W	FDC90VNP-W	FDC100VNP-W	FDC125VNP-W	
Alimentación eléctrica		I - 220 V.50Hz.	I - 220 V.50Hz.	I - 220 V.50Hz.	I-220V. 50Hz	
Intensidad arranque / Intensidad máxima (A)		5 / 15,8	5 / 19	5 / 19	5 / 18	
Capacidad	Frío (min-nom-máx.)	kW	1,5 - 7,1 - 7,3	2,1 - 9,0 - 9,5	2,1 - 10,0 - 10,2	5,0 - 12,1 - 12,1
		kcal/h	1.290 - 6.106 - 6.278	1.806 - 7.740 - 8.170	1.806 - 8.600 - 8.772	4.300 - 10.406 - 10.406
	Calor (min-nom-máx.)	kW	1,1 - 7,1 - 7,3	1,7 - 9,0 - 9,5	1,7 - 10,0 - 10,4	4,0 - 12,1 - 13,3
		kcal/h	946 - 6.106 - 6.278	1.462 - 7.740 - 8.170	1.462 - 8.600 - 8.944	3.440 - 10.406 - 11.438
Consumo nominal	Frío	kW	2,31	2,48	2,84	3,69
	Calor	kW	1,73	1,90	2,33	3,20
SEER (frío)		A++(6,4)	A++(7,1)	A++(7,1)	6,4	
SCOP (calor)*		A+(4,4)	A+(4,6)	A+(4,6)	4,3	
EER / COP		B(3,07) / A(4,10)	A(3,63) / A(4,74)	A(3,52) / A(4,29)	3,28 / 3,78	
Nivel sonoro (velocidad baja)	Frío (ud.interior/ud. Exterior)	dB (A)	26 / 54	30 / 55	30 / 56	31 / 57
Dimensiones (alto x ancho x fondo)	Ud. Interior/Panel	mm	236 x 840 x 840 / 35 x 950 x 950	298 x 840 x 840 / 35 x 950 x 950	298 x 840 x 840 / 35 x 950 x 950	298 x 840 x 840 / 35 x 950 x 950
	Ud. Exterior		640 x 800 x 290	750 x 880 x 340	750 x 880 x 340	845 x 970 x 370
Peso	Ud. Interior/Panel	kg	21 / 5	25 / 5	25 / 5	25 / 5
	Ud. Exterior		45	57	57	73
Caudal de aire	Ud. Interior (frío, vel. ultra-alta) / Ud. Exterior (frío)	m³/h	1.680 / 2.520	2.220 / 3.540	2.220 / 3.780	2.280 / 4.500
Tubería de refrigerante	Línea de líquido / gas	pulgadas	1/4" - 1/2" ⁽²⁾	1/4" - 5/8" ⁽²⁾	1/4" - 5/8" ⁽²⁾	3/8" - 5/8"
Precarga de refrigerante	kg / Longitud de línea que cubre la carga (m)		1,3 / 15	1,7 / 15	1,7 / 15	2,25 / 15
Carga adicional de refrigerante	grs/m de línea frigorífica		20	20	20	30
Distancias frigoríficas	Total Vertical + Horizontal	m	30	30	30	20
	Vertical Ud. Ext. por encima / por debajo		20 / 20	20 / 20	20 / 20	20 / 20
P.V.R. Panel blanco T-PSA-5BW-E			2.955 €	3.245 €	3.446 €	4.017 €
P.V.R. Panel blanco doble ábala T-PSAE-5BW-E ³			3.259 €	3.548 €	3.750 €	4.321 €
P.V.R. Panel negro T-PSA-5BB-E ⁴			3.245 €	3.563 €	3.784 €	4.413 €
P.V.R. Panel negro doble ábala T-PSAE-5BB-E ⁵			3.580 €	3.899 €	4.120 €	4.748 €
P.V.R. Sensor de presencia LBT (opcional)			99 €	99 €	99 €	99 €

*Datos según zona climática templada (Directiva ErP 206/2012)

(1) Mando inalámbrico de serie cuando especifica en su pedido la referencia con N, ej: FDTN71VHNP-W.

Mando por cable de serie cuando especifica en su pedido la referencia sin N, ej: FDT71VHNP-W.

Mando RC-E5 consultar precio en página 218.

(2) El modelo FDC 71VNP-W podrá funcionar con tuberías de 3/8" y 5/8" siempre y cuando la longitud de la tubería no exceda de los 10m. La carga adicional será de 60 g/m a partir de 5 m (hasta un máximo de 300 g).

Los modelos FDC 90 y 100VNP-W podrán funcionar con tuberías de 3/8" y 5/8" siempre y cuando la longitud de la tubería no exceda de los 12m. La carga adicional será de 60 g/m a partir de 6 m (hasta un máximo de 360 g).

(3) Las funciones del panel de doble ábala solo funcionan con los mandos RC-EX3A y RCN-T5BW-E2 (inalámbrico). Consultar precio en página 218. Suplemento Panel blanco doble ábala T-PSAE-5BW-E.

(4) La referencia del control inalámbrico para el panel negro es RCN-T5BB-E2. Consultar precio en página 218.

(5) Las funciones del panel negro de doble ábala solo funcionan con los mandos RC-EX3A y RCN-T5BW-E2 (inalámbrico). Consultar precio en página 218. Suplemento Panel negro doble ábala T-PSAE-5BB-E.



Cassette 90 x 90 cm. SMART



Split Cassette 90 x 90 cm. Smart Bomba de calor



Toma de aire exterior

Bomba de drenaje de serie



FDT-VH



T-PSA-5BW-E



T-PSA-5BB-E



RC-EX3A
Control táctil de serie



RCN-T5BW-E2
(de serie)⁽¹⁾



FDC-VN/SA-W

Desnivel máximo de 50m

Conjunto			FDT(N)100VHN/SA-W	FDT(N)125VHN/SA-W	FDT(N)140VHN/SA-W
Ud. Interior			FDT100VH	FDT125VH	FDT140VH
Ud. Exterior			FDC100VN/SA-W	FDC125VN/SA-W	FDC140VN/SA-W
Alimentación eléctrica			I - 220 V. / III - 380 V.	I - 220 V. / III - 380 V.	I - 220 V. / III - 380 V.
Intensidad arranque / Intensidad máxima (A)			5/24 (I - 220 V.) / 5/15 (III - 380 V.)	5/24 (I - 220 V.) / 5/15 (III - 380 V.)	5/24 (I - 220 V.) / 5/15 (III - 380 V.)
Capacidad	Frío (min-nom-máx.)	kW	4,0 - 10,0 - 11,2	5,0 - 12,5 - 14,0	5,0 - 13,6 - 14,5
		kcal/h	3.440 - 8.600 - 9.632	4.300 - 10.750 - 12.040	4.300 - 11.696 - 12.470
	Calor (min-nom-máx.)	kW	4,0 - 11,2 - 12,5	4,0 - 14,0 - 16,0	4,0 - 15,5 - 16,5
		kcal/h	3.440 - 9.632 - 10.750	3.440 - 12.040 - 13.760	3.440 - 13.330 - 14.190
Consumo nominal	Frío	kW	2,73	4,05	4,79
	Calor	kW	2,54	3,59	4,18
SEER (frío)			A++ (7,2)	6,5	6,2
SCOP (calor)*			A++ (4,6)	4,4	4,4
EER / COP			A(3,66) / A(4,41)	B(3,09) / A(3,9)	C(2,84) / A(3,71)
Nivel sonoro (velocidad baja)	Frío (ud.interior/ud. Exterior)	dB (A)	30 / 54	31 / 54	32 / 56
Dimensiones (alto x ancho x fondo)	Ud. Interior/Panel	mm	298 x 840 x 840 / 35 x 950 x 950	298 x 840 x 840 / 35 x 950 x 950	298 x 840 x 840 / 35 x 950 x 950
	Ud. Exterior		845 x 970 x 370	845 x 970 x 370	845 x 970 x 370
Peso	Ud. Interior/Panel	kg	25 / 5	25 / 5	25 / 5
	Ud. Exterior		77	77	77
Caudal de aire	Ud. Interior (frío, vel. ultra-alta) / Ud. Exterior (frío)	m³/h	2.220 / 4.500	2.280 / 4.500	2.280 / 4.500
Tubería de refrigerante	Línea de líquido / gas	pulgadas	3/8" - 5/8"	3/8" - 5/8"	3/8" - 5/8"
Precarga de refrigerante	kg / Longitud de línea que cubre la carga (m)		3,3 / 30	3,3 / 30	3,3 / 30
Carga adicional de refrigerante	grs/m de línea frigorífica		54	54	54
Distancias frigoríficas	Total Vertical + Horizontal	m	50	50	50
	Vertical Ud. Ext. por encima / por debajo		50 / 15 ⁽²⁾	50 / 15 ⁽²⁾	50 / 15 ⁽²⁾
P.V.R. Panel blanco T-PSA-5BW-E			3.881 € / 3.775 €	4.290 € / 4.308 €	5.352 € / 5.492 €
P.V.R. Panel blanco doble álabe T-PSAE-5BW-E ³			4.205 € / 4.087 €	4.615 € / 4.621 €	5.659 € / 5.799 €
P.V.R. Panel negro T-PSA-5BB-E ⁴			4.261 € / 4.146 €	4.712 € / 4.732 €	5.881 € / 6.035 €
P.V.R. Panel negro doble álabe T-PSAE-5BB-E ⁵			4.620 € / 4.491 €	5.071 € / 5.077 €	6.220 € / 6.374 €
P.V.R. Sensor de presencia LBT (opcional)			99 €	99 €	99 €

*Datos según zona climática templada (Directiva ErP 206/2012)

(1) Mando inalámbrico de serie cuando especifica en su pedido la referencia con N, ej: FDTN100VHN-W.

Mando por cable de serie cuando especifica en su pedido la referencia sin N, ej: FDT100VHN-W.

Mando RC-E5 consultar precio en página 218.

(2) Si la distancia vertical es de 30 m o superior, es necesario modificar el SW5-2 en la placa electrónica de control de la unidad exterior (cambiarlo a ON).

(3) Las funciones del panel de doble álabe solo funcionan con los mandos RC-EX3A y RCN-T5BW-E2 (inalámbrico). Consultar precio en página 218. Suplemento Panel blanco doble álabe T-PSAE-5BW-E.

(4) La referencia del control inalámbrico para el panel negro es RCN-T5BB-E2. Consultar precio en página 218.

(5) Las funciones del panel negro de doble álabe solo funcionan con los mandos RC-EX3A y RCN-T5BB-E2 (inalámbrico). Consultar precio en página 218. Suplemento Panel negro doble álabe T-PSAE-5BB-E.



Techo Mini

Split Techo Mini Bomba de calor

Toma de
aire
exterior



FDE-VH



RC-EX3A
Control táctil de serie



RCN-E-E3
(de serie)⁽¹⁾



SRC-ZSX-W

Conjunto			FDE(N)40VHNX-W	FDE(N)50VHNX-W	FDE(N)60VHNX-W
Ud. Interior			FDE40VH	FDE50VH	FDE60VH
Ud. Exterior			SRC40ZSX-W1	SRC50ZSX-W2	SRC60ZSX-W1
Alimentación eléctrica			I - 220 V. 50Hz.	I - 220 V. 50Hz.	I - 220 V. 50Hz.
Intensidad arranque / Intensidad máxima (A)			5 / 15	5 / 15	5 / 15
Capacidad	Frío (mín-nom-máx.)	kW	1,1 - 4,0 - 4,7	1,1 - 5,0 - 5,6	1,1 - 5,6 - 6,3
		kcal/h	946 - 3.440 - 4.042	946 - 4.300 - 4.816	946 - 4.816 - 5.418
	Calor (mín-nom-máx.)	kW	0,6 - 4,5 - 5,4	0,6 - 5,4 - 5,4	0,6 - 6,7 - 7,1
		kcal/h	516 - 3.870 - 4.644	516 - 4.644 - 4.644	516 - 5.762 - 6.106
Consumo nominal	Frío	kW	1,02	1,43	1,51
	Calor	kW	1,1	1,46	1,86
SEER (frío)			A++(6,5)	A++ (6,2)	A++ (6,8)
SCOP (calor)*			A+(4,1)	A+ (4,1)	A+ (4,5)
EER / COP			A(3,92) / A(4,09)	A(3,49) / A(3,7)	A(3,71) / B(3,6)
Nivel sonoro (velocidad baja)	Frío (ud.interior)	dB (A)	31 / 52	31 / 52	32 / 53
Dimensiones (alto x ancho x fondo)	Ud. Interior	mm	210 x 1.070 x 690	210 x 1.070 x 690	210 x 1.320 x 690
	Ud. Exterior				
Peso	Ud. Interior / Ud. Exterior	kg	28 / 45	28 / 45	33 / 45
Caudal de aire	Ud. Interior (frío, vel. ultra-alta) / Ud. Exterior (frío)	m³/h	780 / 2.340	780 / 2.340	1.200 / 2.490
Tubería de refrigerante	Línea de líquido / gas	pulgadas	1/4" - 1/2"	1/4" - 1/2"	1/4" - 1/2"
Precarga de refrigerante	kg / Longitud de línea que cubre la carga (m)		1,3 / 15	1,3 / 15	1,3 / 15
Carga adicional de refrigerante	grs/m de línea frigorífica		20	20	20
Distancias frigoríficas	Total Vertical + Horizontal	m	30	30	30
	Vertical Ud. Ext. por encima / por debajo				
P.V.R.			2.300 €	3.036 €	3.323 €

(*) Datos según zona climática templada. (Directiva ErP 206/2012).

(1) Mando inalámbrico de serie cuando especifica en su pedido la referencia con N, ej: FDE40VHNX-W.

Mando por cable de serie cuando especifica en su pedido la referencia sin N, ej: FDE40VHNX-W.

Mando RC-E5 consultar precio en página 218.



Techo HyperInverter

Split Techo HyperInverter Bomba de calor



FDE-VH



RC-EX3A
Control táctil de serie



RCN-E-E3
(de serie)⁽¹⁾



FDC 71 VNX-W



FDC100-140VN/SX-W

Conjunto		FDE(N)71VHNX-W	FDE(N)100VHN/SX-W	FDE(N)125VHN/SX-W	FDE(N)140VHN/SX-W	
Ud. Interior		FDE71VH	FDE100VH	FDE125VH	FDE140VH	
Ud. Exterior		FDC71VNX-W	FDC100VN/SX-W	FDC125VN/SX-W	FDC140VN/SX-W	
Alimentación eléctrica		I - 220 V. 50Hz.	I-220 V. / III-380 V.50Hz.	I-220 V. / III-380 V.50Hz.	I-220 V. / III-380 V.50Hz.	
Intensidad arranque / Intensidad máxima (A)		5 / 19,1	5 / 25 (I) - 5 / 14 (III)	5 / 27 (I) - 5 / 14 (III)	5 / 27 (I) - 5 / 14 (III)	
Capacidad	Frío (min-nom-máx.)	kW	3,2 - 7,1 - 8,0	3,5 - 10,0 - 11,2	3,5 - 12,5 - 14,0	
		kcal/h	2.750 - 6.106 - 6.880	3.010 - 8.600 - 9.632	3.010 - 10.750 - 12.040	3.010 - 12.040 - 13.760
	Calor (min-nom-máx.)	kW	3,6 - 8,0 - 9,0	2,7 - 11,2 - 12,5	2,7 - 14,0 - 17,0	2,7 - 16,0 - 20,0
		kcal/h	3.096 - 6.880 - 7.740	2.322 - 9.632 - 10.750	2.322 - 12.040 - 14.620	2.322 - 13.760 - 15.480
Consumo nominal	Frío	kW	1,87	2,33	3,34	4,08
	Calor	kW	1,87	2,52	3,74	4,41
SEER (frío)		A++(6,6)	A++(7,0)	6,5	6,3	
SCOP (calor)*		A+(4,5)	A+(4,2)	4,2 / 4,0	4,2 / 4,0	
EER / COP		A(3,80) / A(4,28)	A(4,29) / A(4,45)	A(3,75) / A(3,74)	B(3,43) / B(3,63)	
Nivel sonoro (velocidad baja)	Frío (ud.interior/ud. Exterior)	dB (A)	32 / 51	34 / 53	35 / 53	
	Ud. Interior / Ud. Exterior	mm	210 x 1.320 x 690 750 x 880 x 340	250 x 1.620 x 690 1.300 x 970 x 370	250 x 1.620 x 690 1.300 x 970 x 370	250 x 1.620 x 690 1.300 x 970 x 370
Peso	Ud. Interior / Ud. Exterior	kg	33 / 60	43 / 97	43 / 97	
Caudal de aire	Ud. Interior (frío, vel. ultra-alta) / Ud. Exterior (frío)	m³/h	1.200 / 3.600	1.920 / 6.000	1.920 / 6.000	2.040 / 6.000
Tubería de refrigerante	Línea de líquido / gas	pulgadas	3/8" - 5/8"	3/8" - 5/8"	3/8" - 5/8"	
Precarga de refrigerante	kg / Longitud de línea que cubre la carga (m)		2,75 ⁽²⁾ / 30	4,0 ⁽²⁾ / 30	4,0 ⁽²⁾ / 30	
Carga adicional de refrigerante	grs/m de línea frigorífica		54	Consultar	Consultar	
Distancias frigoríficas	Total Vertical + Horizontal (min/máx)	m	50	3 / 100	3 / 100	
	Vertical Ud. Ext. por encima / por debajo	m	30 / 15	50 / 15	50 / 15	
P.V.R. Monofásica / Trifásica			4.286 €	5.793 € / 6.097 €	6.549 € / 6.943 €	7.936 € / 8.438 €

*Datos según zona climática templada. (Directiva ErP 206/2012)

(1) Mando inalámbrico de serie cuando especifica en su pedido la referencia con N, ej: FDE71VHNX-W.

Mando por cable de serie cuando especifica en su pedido la referencia sin N, ej: FDE71VHNX-W.

Mando RC-E5 consultar precio en página 218.

(2) Si la tubería es inferior a 3 m, la carga de fábrica se tiene que reducir 1 Kg (Carga -1 Kg).



WIFI



Facilidad de
instalación y
mantenimiento



Control
del álabes



Programador
Semanal



Distancia
frigorífica vertical
50 m.



Detector
de presencia
(opcional)



Control
pantalla táctil

Techo SMART



Split Techo Smart Bomba de calor

Toma de
aire
exterior



FDE-VH



RC-EX3A
Control táctil de serie



RCN-E-E3
(de serie)⁽¹⁾



FDC 71 VNP-W



FDC90,100VNP-W



FDC125VNP-W

Conjunto			FDE(N)71VHNP-W	FDE(N)90VHNP-W	FDE(N)100VHNP-W	NUEVO FDE(N)125VHNP-W
Ud. Interior			FDE71VH	FDE100VH	FDE100VH	FDE125VH
Ud. Exterior			FDC71VNP-W	FDC90VNP-W	FDC100VNP-W	FDC125VNP-W
Alimentación eléctrica			I - 220V.50Hz.	I - 220V.50Hz.	I - 220V.50Hz.	I-220V. 50Hz
Intensidad arranque / Intensidad máxima (A)			5 / 15,8	5 / 19	5 / 19	5 / 18
Capacidad	Frío (mín-nom-máx.)	kW	1,5 - 7,1 - 7,3	2,1 - 9,0 - 9,5	2,1 - 10,0 - 10,2	5,0 - 12,1 - 12,1
		kcal/h	1.290 - 6.106 - 6.278	1.806 - 7.740 - 8.170	1.806 - 8.600 - 8.772	4.300 - 10.406 - 10.406
	Calor (mín-nom-máx.)	kW	1,1 - 7,1 - 7,3	1,7 - 9,0 - 9,5	1,7 - 10,0 - 10,4	4,0 - 12,1 - 13,3
		kcal/h	946 - 6.106 - 6.278	1.462 - 7.740 - 8.170	1.462 - 8.600 - 8.944	3.440 - 10.406 - 11.438
Consumo nominal	Frío	kW	2,41	2,38	3,00	3,88
	Calor	kW	1,96	1,99	2,36	3,30
SEER (frío)			A++(6,4)	A++(6,8)	A++(6,7)	6,0
SCOP (calor)*			A+(4,3)	A+(4,5)	A+(4,3)	4,2
EER / COP			C(2,95) / A(3,62)	A(3,78) / A(4,52)	A(3,33) / A(4,24)	3,12 / 3,30
Nivel sonoro (velocidad baja)	Frío (ud.interior/ud. Exterior)	dB (A)	32 / 54	34 / 55	34 / 56	35 / 57
Dimensiones (alto x ancho x fondo)	Ud. Interior	mm	210 x 1320 x 690	250 x 1620 x 690	250 x 1620 x 690	250 x 1.620 x 690
	Ud. Exterior					
Peso	Ud. Interior / Ud. Exterior	kg	33 / 45	43 / 57	43 / 57	43 / 73
Caudal de aire	Ud. Interior (frío, vel. ultra-alta) / Ud. Exterior (frío)	m³/h	1.200 / 2.520	1.920 / 3.300	1.920 / 3.780	1.920 / 4.500
Tubería de refrigerante	Línea de líquido / gas	pulgadas	1/4" - 1/2" ⁽²⁾	1/4" - 5/8" ⁽²⁾	1/4" - 5/8" ⁽²⁾	3/8" - 5/8"
Precarga de refrigerante	kg / Longitud de línea que cubre la carga (m)		1,3 / 15	1,7 / 15	1,7 / 15	2,25 / 15
Carga adicional de refrigerante	grs/m de línea frigorífica		20	20	20	54
Distancias frigoríficas	Total Vertical + Horizontal	m	30	30	30	30
	Vertical Ud. Ext. por encima / por debajo					
P.V.R.			3.735 €	4.414 €	4.993 €	5.702 €

*Datos según zona climática templada (Directiva ErP 206/2012)

(1) Mando inalámbrico de serie cuando especifica en su pedido la referencia con N, ej: FDEN71VHNP-W.

Mando por cable de serie cuando especifica en su pedido la referencia sin N, ej: FDE71VHNP-W.

Mando RC-E5 consultar precio en página 218.

(2) El modelo FDC 71VNP-W podrá funcionar con tuberías de 3/8" y 5/8" siempre y cuando la longitud de la tubería no exceda de los 10m. La carga adicional será de 60 g/m a partir de 5 m (hasta un máximo de 300 g).

Los modelos FDC 90 y 100VNP-W podrán funcionar con tuberías de 3/8" y 5/8" siempre y cuando la longitud de la tubería no exceda de los 12m. La carga adicional será de 60 g/m a partir de 6 m (hasta un máximo de 360 g)



WIFI

Facilidad de
instalación y
mantenimiento

Control
del ábaco



Programador
Semanal

Detector
de presencia
(opcional)

Control
pantalla táctil

Techo SMART



Split Techo Smart Bomba de calor



FDE-VH



RC-EX3A
Control táctil de serie



RCN-E-E3
(de serie)⁽¹⁾



FDC-VN/SA-W

Desnivel máximo de
50m

Conjunto		FDE(N)100VHN/SA-W	FDE(N)125VHN/SA-W	FDE(N)140VHN/SA-W	
Ud. Interior		FDE100VH	FDE125VH	FDE140VH	
Ud. Exterior		FDC100VN/SA-W	FDC125VN/SA-W	FDC140VN/SA-W	
Alimentación eléctrica		I - 220 V. / III - 380 V. 50Hz.	I - 220 V. / III - 380 V. 50Hz.	I - 220 V. / III - 380 V. 50Hz.	
Intensidad arranque / Intensidad máxima (A)		5/24 (I - 220 V.) / 5/15 (III - 380 V.)	5/24 (I - 220 V.) / 5/15 (III - 380 V.)	5/24 (I - 220 V.) / 5/15 (III - 380 V.)	
Capacidad	Frío (min-nom-máx.)	kW	4,0 - 10,0 - 11,2	5,0 - 12,5 - 14,0	
		kcal/h	3.440 - 8.600 - 9.632	4.300 - 10.750 - 12.040	4.300 - 11.696 - 12.470
	Calor (min-nom-máx.)	kW	4,0 - 11,2 - 12,5	4,0 - 14,0 - 16,0	4,0 - 15,5 - 16,5
		kcal/h	3.440 - 9.632 - 10.750	3.440 - 12.040 - 13.760	3.440 - 13.330 - 14.190
Consumo nominal	Frío	kW	2,85	4,45	5,05
	Calor	kW	2,54	3,74	4,18
SEER (frío)		A++ (6,7)	6,0	5,8	
SCOP (calor)*		A+ (4,4)	4,3	4,2	
EER / COP		A(3,51) / A(4,41)	C(2,81) / A(3,74)	D(2,69) / A(3,71)	
Nivel sonoro (velocidad baja)	Frío (ud.interior/ud. Exterior)	dB (A)	34 / 54	35 / 54	36 / 56
Dimensiones (alto x ancho x fondo)	Ud. Interior	mm	250 x 1.620 x 690	250 x 1.620 x 690	250 x 1.620 x 690
	Ud. Exterior	mm	845 x 970 x 370	845 x 970 x 370	845 x 970 x 370
Peso	Ud. Interior	kg	43	43	43
	Ud. Exterior	kg	77 / 78	77 / 78	77 / 78
Caudal de aire	Ud. Interior (frío, vel. ultra-alta) / Ud. Exterior (frío)	m³/h	1.920 / 4.500	1.920 / 4.500	2.040 / 4.500
Tubería de refrigerante	Línea de líquido / gas	pulgadas	3/8" - 5/8"	3/8" - 5/8"	3/8" - 5/8"
Precarga de refrigerante	kg / Longitud de línea que cubre la carga (m)		3,3 / 30	3,3 / 30	3,3 / 30
Carga adicional de refrigerante	grs/m de línea frigorífica		54	54	54
Distancias frigoríficas	Total Vertical + Horizontal	m	50	50	50
	Vertical Ud. Ext. por encima / por debajo	m	50 ⁽²⁾ / 15	50 ⁽²⁾ / 15	50 ⁽²⁾ / 15
P.V.R. Monofásica / Trifásica			5.631 € / 5.464 €	6.090 € / 6.222 €	6.976 € / 7.417 €

*Datos según zona climática templada. (Directiva ErP 206/2012)

(1) Mando inalámbrico de serie cuando especifica en su pedido la referencia con N, ej: FDEN100VHN-W.

Mando por cable de serie cuando especifica en su pedido la referencia sin N, ej: FDE100VHN-W.

Mando RC-E5 consultar precio en página 218.

(2) Si la distancia vertical es de 30 metros o superior (unidad exterior por encima de la interior), es necesario modificar el SW5-2 en la placa electrónica de control de la unidad exterior (cambiarlo a ON).

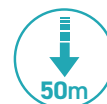

Programador Semanal

Distancia frigorífica vertical 50m.

Detector de presencia (opcional)

Control pantalla táctil

Pared Mini



Split pared 1x1 Mini Bomba de calor



SRK-ZSX-WF



Weekly Timer
(de serie)



RC-EX3A
(Opcional)⁽¹⁾



RC-E5
(Opcional)⁽¹⁾



SRC-ZSX-W

Conjunto			SRK50ZSX-WF	SRK60ZSX-WF
Ud. Interior			SRK50ZSX-WF	SRK60ZSX-WF
Ud. Exterior			SRC50ZSX-W2	SRC60ZSX-W1
Alimentación eléctrica / Intensidad máxima			I-220V.50Hz./15	I-220V.50Hz./15
Capacidad	Frío (mín-nom-máx.)	kW	1,0 - 5,0 - 6,2	1,0 - 6,1 - 6,9
		kcal/h	860 - 4.300 - 5.332	860 - 5.246 - 5.934
	Calor (mín-nom-máx.)	kW	0,8 - 6,0 - 8,2	0,8 - 6,8 - 8,8
		kcal/h	688 - 5.160 - 7.052	688 - 5.848 - 7.568
Consumo (mín-nom-máx.)	Frío	kW	0,19 - 1,24 - 1,9	0,19 - 1,71 - 2,5
	Calor	kW	0,2 - 1,36 - 2,46	0,2 - 1,65 - 2,86
SEER (frío)			A++(8,3)	A++(7,8)
SCOP (calor)*			A+++ (5,9)	A+++ (5,8)
EER / COP			A(4,03) / A(4,41)	A(3,57) / A(4,12)
Nivel sonoro (veloc. ultra-baja)	Frío (ud.interior/ud. Exterior)	dB (A)	22 / 51	22 / 52
	Calor (ud.interior/ud. Exterior)		23 / 49	23 / 53
Dimensiones (alto x ancho x fondo)	Ud. Interior	mm	305 x 920 x 220	305 x 920 x 220
	Ud. Exterior		640 x 800 x 290	640 x 800 x 290
Peso	Ud. Interior / Ud. Exterior	kg	13 / 45	13 / 45
Caudal de aire	Ud. Interior (frío, velocidad alta) / Ud. Exterior	m³/h	858 / 2.340	978 / 2.490
Tubería de refrigerante	Línea de líquido	pulgadas	1/4"	1/4"
	Línea de gas		1/2"	1/2"
Nº de hilos de interconexión (sección en mm²)**			(3 X 1,5)+T	(3 X 1,5)+T
Precarga de refrigerante	kg / Longitud de línea que cubre la carga		1,3 / 15	1,3 / 15
Carga adicional de refrigerante	grs/m de línea frigorífica		20	20
Distancias frigoríficas	Total Vert.+Horiz. ⁽²⁾ / Máx.Vertical	m	30 / 20	30 / 20
P.V.R.			2.700 €	3.446 €

* Datos según zona climática cálida (Directiva ErP 206/2012).

** T: Cable de tierra.

(1) Para conectar la unidad SRK a mando por cable, es necesario el adaptador SC-BKN-E, consultar precio en página 218.

Mando RC-EX3A consultar precio en página 218.

(2) Se recomienda una distancia frigorífica total (vertical + horizontal) mínima de 3 metros



Pared HyperInverter



Split pared HyperInverter Bomba de calor



Conjunto			SRK71VHNX-W	SRK100VHN/SX-W
Ud. Interior			SRK71ZR-W	SRK100ZR-W
Ud. Exterior			FDC71VNX-W	FDC100VN/SX-W
Alimentación eléctrica			I - 220 V. 50Hz.	I - 220 V. 50Hz. / III - 380 V. 50Hz.
Intensidad arranque / Intensidad máxima (A)			5 / 19,1	5 / 25 - 5 / 14
Capacidad	Frío (min-nom-máx.)	kW	3,2 - 7,1 - 8,0	3,5 - 10,0 - 11,2
		kcal/h	2.750 - 6.106 - 6.880	3.010 - 8.600 - 9.632
Capacidad	Calor (min-nom-máx.)	kW	3,6 - 8,0 - 9,0	2,7 - 11,2 - 12,5
		kcal/h	3.096 - 6.880 - 7.740	2.322 - 9.632 - 10.750
Consumo nominal	Frío	kW	1,93	2,74
	Calor	kW	1,78	3,04
SEER (frío)			A++(6,8)	A++(6,5)
SCOP (calor)*			A+(4,6)	A+(4,0)
EER / COP			A(3,68) / A(4,49)	A(3,65) / A(3,69)
Nivel sonoro (velocidad baja)	Frío (ud.interior/ud. Exterior)	dB (A)	25 / 51	27 / 53
Dimensiones (alto x ancho x fondo)	Ud. Interior	mm	339 x 1.197 x 262	339 x 1.197 x 262
	Ud. Exterior	mm	750 x 880 x 340	1.300 x 970 x 370
Peso	Ud. Interior / Ud. Exterior	kg	15,5 / 60	16,5 / 97
Caudal de aire	Ud. Interior (frío, vel. ultra-alta) / Ud. exterior	m³/h	1.230 / 3.600	1.470 / 6.000
Tubería de refrigerante	Línea de líquido / gas	pulgadas	3/8" - 5/8"	3/8" - 5/8"
Precarga de refrigerante	kg / Longitud de línea que cubre la carga (m)		2,75 ⁽¹⁾ / 30	4,0 ⁽¹⁾ / 30
Carga adicional de refrigerante	grs/m de línea frigorífica		54	Consultar
Distancias frigoríficas	Total Vert.+Horiz. ⁽²⁾ / Máx.Vertical	m	50	3 / 100
	Vertical Ud. Ext. por encima / por debajo	m	30 / 15	50 / 15
P.V.R.			3.946 €	5.550 € / 5.796 €
P.V.R.WI-FI WF-RAC (opcional)			146 €	146 €

* Datos según zona climática templada (Directiva ErP 206/2012)

(1) Para conectar la unidad SRK a mando por cable, es necesario el adaptador SC-BIKN-E, consultar precio en página 218.

Mando RC-EX3A consultar precio en página 218.

(2) Se recomienda una distancia frigorífica total (vertical + horizontal) mínima de 3 metros



Pared Smart



Split Pared Smart Bomba de calor



SRK-ZR-W

Weekly Timer
(De serie)

RC-EX3A
(Opcional)⁽¹⁾

RC-E5
(Opcional)⁽¹⁾

FDC 71 VNP-W

FDC100VNP-W

FDC100VN/SA-W

Conjunto			SRK71VHNP-W	SRK100VHNP-W	SRK100VHN/SA-W
Ud. Interior			SRK71ZR-W	SRK100ZR-W	SRK100ZR-W
Ud. Exterior			FDC71VNP-W	FDC100VNP-W	FDC100VN/SA-W
Alimentación eléctrica			I - 220 V. 50Hz.	I - 220 V. 50Hz.	I - 220 V. / III - 380 V. 50Hz.
Intensidad arranque / Intensidad máxima (A)			5 / 15,8	5 / 19	5/24 (I) / 5/15 (III)
Capacidad	Frío (mín-nom-máx.)	kW	1,5 - 7,1 - 7,3	2,1 - 9,6 - 9,6	4,0 - 10,0 - 11,2
		kcal/h	1.290 - 6.106 - 6.278	1.806 - 8.256 - 8.256	3.440 - 8.600 - 9.632
	Calor (mín-nom-máx.)	kW	1,1 - 7,1 - 7,3	1,7 - 10,0 - 10,4	4,0 - 11,2 - 12,5
		kcal/h	946 - 6.106 - 6.278	1.462 - 8.600 - 8.944	3.440 - 9.632 - 10.750
Consumo nominal	Frío	kW	2,36	3,10	3,19
	Calor	kW	1,88	2,80	3,04
SEER (frío)			A++(6,8)	A++ (6,2)	A++(6,2)
SCOP (calor)*			A+(4,6)	A+ (4,2)	A+(4,4)
EER / COP			B(3,01) / A(3,78)	B(3,10) / B(3,57)	A(3,13) / A(3,68)
Nivel sonoro (velocidad ultra-baja)	Frío (ud.interior/ ud.exterior)	dB (A)	25 / 54	27 / 56	27 / 54
Dimensiones (alto x ancho x fondo)	Ud. Interior	mm	339 x 1.197 x 262	339 x 1.197 x 262	339 x 1.197 x 262
	Ud. Exterior	mm	640 x 800 x 290	750 x 880 x 340	845 x 970 x 370
Peso	Ud. Interior / Ud. Exterior	kg	15,5 / 45	16,5 / 57	16,5 / 77 (I) / 78 (III)
	Ud. Interior (frío, vel. ultra-alta) / Ud. exterior	m³/h	1.230 / 2.520	1.470 / 3.780	1.470 / 4.500
Tubería de refrigerante	Línea de líquido / gas	pulgadas	1/4" - 1/2" ⁽²⁾	1/4" - 5/8" ⁽²⁾	3/8" - 5/8"
Precarga de refrigerante	kg / Longitud de línea que cubre la carga (m)		1,3 / 15	1,7 / 15	3,3 / 30
Carga adicional de refrigerante	grs/m de línea frigorífica		20	20	54
Distancias frigoríficas	Total Vertical + Horizontal ⁽³⁾	m	30	30	50
	Vertical Ud. Ext. por encima / por debajo	m	20 / 20	20 / 20	50 / 15
P.V.R. Monofásica / Trifásica			3.083 €	4.188 €	4.809 € / 4.871 €
P.V.R.WI-FI WF-RAC (opcional)			146 €	146 €	146 €

* Datos según zona climática templada. (Directiva ErP 206/2012)

- (1) Para conectar la unidad SRK a mando por cable, es necesario el adaptador SC-BIKN-E, consultar precio en página 218. Mando RC-EX3A consultar precio en página 218.
- (2) El modelo FDC 71VNP-W podrá funcionar con tuberías de 3/8" y 5/8" siempre y cuando la longitud de la tubería no exceda de los 10m. La carga adicional será de 60 g/m a partir de 5 m (hasta un máximo de 300 g). El modelo FDC100VNP-W podrá funcionar con tuberías de 3/8" y 5/8" siempre y cuando la longitud de la tubería no exceda de los 12m. La carga adicional será de 60 g/m a partir de 6 m (hasta un máximo de 360 g)
- (3) Se recomienda una distancia frigorífica total (vertical + horizontal) mínima de 3 metros



Suelo vertical HyperInverter



Split Suelo Vertical HyperInverter Bomba de calor

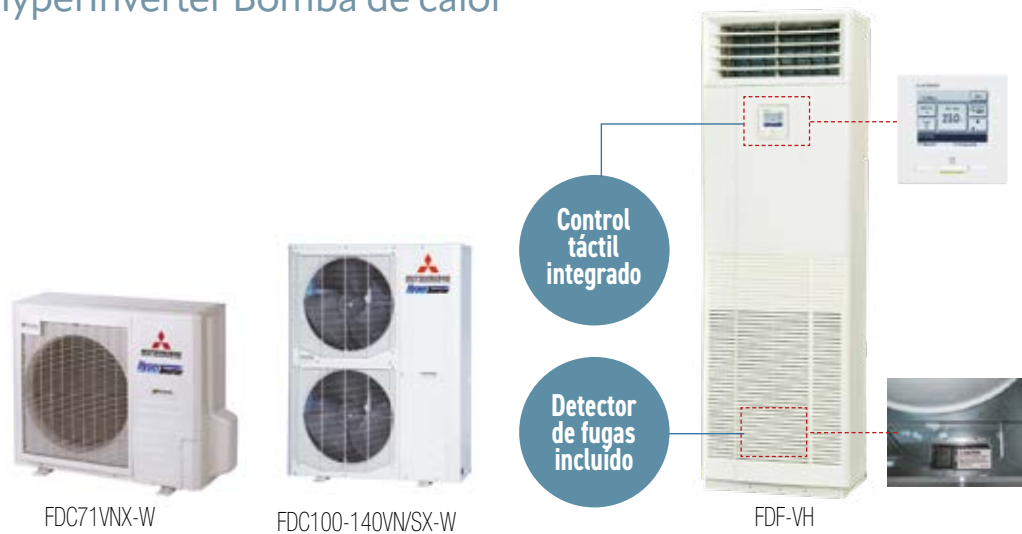

FDC71VNX-W

FDC100-140VNSX-W

FDF-VH

Control táctil integrado

Detector de fugas incluido

Conjunto			FDF71VHNX-W	FDF100VHN/SX-W	FDF125VHN/SX-W	FDF140VHN/SX-W	
Ud. Interior			FDF71VH	FDF100VH	FDF125VH	FDF140VH	
Ud. Exterior			FDC71VNX-W	FDC100VNSX-W	FDC125VNSX-W	FDC140VNSX-W	
Alimentación eléctrica			I - 220 V. 50Hz.	I - 220 V. / III - 380 V. 50Hz	I - 220 V. / III - 380 V. 50Hz	I - 220 V. / III - 380 V. 50Hz	
Intensidad arranque / Intensidad máxima (A)			5 / 19,1	5 / 25 (I) - 5 / 14 (III)	5 / 27 (I) - 5 / 14 (III)	5 / 27 (I) - 5 / 14 (III)	
Capacidad	Frío (mín-nom-máx.)	kW	3,2 - 7,1 - 8,0	3,5 - 10,0 - 11,2	3,5 - 12,5 - 14,0	3,5 - 14,0 - 16,0	
		kcal/h	2.750 - 6.106 - 6.880	3.010 - 8.600 - 9.632	3.010 - 10.750 - 12.040	3.010 - 12.040 - 13.760	
	Calor (mín-nom-máx.)	kW	3,6 - 8,0 - 9,0	2,7 - 11,2 - 12,5 / 16,0	2,7 - 14,0 - 17,0 / 18,0	2,7 - 16,0 - 18,0 / 20,0	
		kcal/h	3.096 - 6.880 - 7.740	2.322 - 9.632 - 10.750 / 13.760	2.322 - 12.040 - 14.620 / 15.480	2.322 - 13.760 - 15.480 / 17.200	
Consumo nominal	Frío	kW	1,97	2,66	3,74	4,62	
	Calor	kW	2,21	2,94 / 2,95	3,88	4,69 / 4,70	
SEER (frío)			A++(6,3)	A++(6,1)	6,0	5,8	
SCOP (calor)*			A+(4,0)	A(3,8)	3,9	3,8 / 3,7	
EER / COP			A(3,61) / A(3,62)	A(3,76) / A(3,81) (I) - A(3,80) (III)	A(3,34) / A(3,61)	B(3,03) / B(3,41)	
Nivel sonoro (velocidad baja)	Frío (ud.interior/ud. Exterior)		dB (A)	33 / 51	44 / 53	44 / 53	44 / 54
	Dimensiones (alto x ancho x fondo)	Ud. Interior	mm	1.850 x 600 x 329	1.850 x 600 x 329	1.850 x 600 x 329	1.850 x 600 x 329
Ud. Exterior		750 x 880 x 340		1.300 x 970 x 370	1.300 x 970 x 370	1.300 x 970 x 370	
Peso	Ud. Interior / Ud. Exterior		kg	47 / 60	49 / 97 (I) - 99 (III)	49 / 97 (I) - 99 (III)	49 / 97 (I) - 99 (III)
Caudal de aire	Ud. Interior (frío, vel. ultra-alta) / Ud. Exterior (frío)		m³/h	1.080 / 3.600	1.620 / 6.000	1.740 / 6.000	1.740 / 6.000
Tubería de refrigerante	Línea de líquido / gas		pulgadas	3/8" - 5/8"	3/8" - 5/8"	3/8" - 5/8"	3/8" - 5/8"
Precarga de refrigerante	kg / Longitud de línea que cubre la carga (m)			2,75 / 30	4,00 / 30	4,00 / 30	4,00 / 30
Carga adicional de refrigerante	grs/m de línea frigorífica			54	54	54	54
Distancias frigoríficas	Total Vertical + Horizontal (mín. / máx.)		m	50	3 / 100	3 / 100	3 / 100
	Vertical Ud. Ext. por encima / por debajo			30 / 15	50 / 15	50 / 15	50 / 15
P.V.R. Monofásica / Trifásica			4.821 €	6.535 € / 6.751 €	7.471 € / 7.736 €	8.472 € / 8.793 €	

* Datos según zona climática templada (Directiva ErP 206/2012)

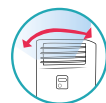

Óptima distribución del aire

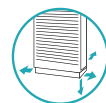

Facilidad de instalación y mantenimiento



WIFI OPCIONAL



Hasta 4 programas Programador semanal



Detector de presencia (opcional)

Suelo vertical SMART



Split Suelo Vertical Smart Bomba de calor



FDC 71 VNP-W



FDC90,100VNP-W



Control táctil integrado

Detector de fugas incluido

FDF-VH

Conjunto			FDF71VHNP-W	FDF90VHNP-W	FDF100VHNP-W
Ud. Interior			FDF71VH	FDF100VH	FDF100VH
Ud. Exterior			FDC71VNP-W	FDC90VNP-W	FDC100VNP-W
Alimentación eléctrica			1 - 220 V.50Hz.	1 - 220 V.50Hz.	1 - 220 V.50Hz.
Intensidad arranque / Intensidad máxima (A)			5 / 15,8	5 / 19,0	5 / 19,0
Capacidad	Frío (mín-nom-máx.)	kW	1,5 - 7,1 - 7,3	2,1 - 9,0 - 9,5	2,1 - 10,0 - 10,2
		kcal/h	1.290 - 6.106 - 6.278	1.806 - 7.740 - 8.170	1.806 - 8.600 - 8.772
	Calor (mín-nom-máx.)	kW	1,1 - 7,1 - 7,3	1,7 - 9,0 - 9,5	1,7 - 10,0 - 10,4
		kcal/h	946 - 6.106 - 6.278	1.462 - 7.740 - 8.170	1.462 - 8.600 - 8.944
Consumo nominal	Frío	kW	2,51	2,50	3,39
	Calor	kW	2,02	2,24	2,71
SEER (frío)			A+(5,85)	A+(5,91)	A(5,43)
SCOP (calor)*			A(3,91)	A+(4,24)	A(3,94)
EER / COP			C(2,82) / B(3,51)	A(3,60) / A(4,02)	C(2,95) / A(3,69)
Nivel sonoro (velocidad baja)	Frío (ud.interior/ud. Exterior)	dB (A)	33 / 54	44 / 55	44 / 56
Dimensiones (alto x ancho x fondo)	Ud. Interior	mm	1.850 x 600 x 329	1.850 x 600 x 329	1.850 x 600 x 329
	Ud. Exterior				
Peso	Ud. Interior / Ud. Exterior	kg	47 / 45	49 / 57	49 / 57
Caudal de aire	Ud. Interior (frío, vel. ultra-alta) / Ud. Exterior (frío)	m³/h	1.080 / 2.520	1.620 / 3.540	1.620 / 3.780
Tubería de refrigerante	Línea de líquido / gas	pulgadas	1/4" - 1/2" (1)	1/4" - 5/8" (2)	1/4" - 5/8" (2)
Precarga de refrigerante	kg / Longitud de línea que cubre la carga (m)		1,3 / 11	1,7 / 10	1,7 / 10
Carga adicional de refrigerante	grs/m de línea frigorífica		20	20	20
Distancias frigoríficas	Total Vertical + Horizontal	m	26	25	25
	Vertical Ud. Ext. por encima / por debajo				
P.V.R.			3.961 €	4.655 €	5.059 €

* Datos según zona climática templada (Directiva ErP 206/2012)

(1) El modelo FDF71VHNP-W podrá funcionar con tuberías de 3/8" y 5/8" siempre y cuando la longitud total de la tubería no exceda de los 8 metros. La carga adicional será de 60 g/m a partir de 3 m.

(2) Los modelos FDF90VHNP-W y FDF100VHNP-W podrán funcionar con tuberías de 3/8" y 5/8" siempre y cuando la longitud total de la tubería no exceda de los 10 metros. La carga adicional será de 60 g/m a partir de 4 m.



Óptima distribución del aire

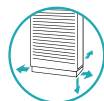

Facilidad de instalación y mantenimiento



WIFI OPCIONAL



Hasta 4 programas



Detector de presencia (opcional)

Suelo vertical SMART



Split Suelo Vertical Smart Bomba de calor

Desnivel máximo de **50m**



FDC-VN/SA-W

Control táctil integrado

Detector de fugas incluido



FDF-VH

Conjunto			FDF100VH/SA-W	FDF125VH/SA-W	FDF140VH/SA-W
Ud. Interior			FDF100VH	FDF125VH	FDF140VH
Ud. Exterior			FDC100VN/SA-W	FDC125VN/SA-W	FDC140VN/SA-W
Alimentación eléctrica			I - 220 V. / III - 380 V. 50Hz.	I - 220 V. / III - 380 V. 50Hz.	I - 220 V. / III - 380 V. 50Hz.
Intensidad arranque / Intensidad máxima (A)			5/24 (I) / 5/15 (III)	5/24 (I) / 5/15 (III)	5/24 (I) / 5/15 (III)
Capacidad	Frío (mín-nom-máx.)	kW	4,0 - 10,0 - 11,2	5,0 - 12,5 - 14,0	5,0 - 13,6 - 14,5
		kcal/h	3.440 - 8.600 - 9.632	4.300 - 10.750 - 12.040	4.300 - 11.696 - 12.470
	Calor (mín-nom-máx.)	kW	4,0 - 11,2 - 12,5	4,0 - 14,0 - 16,0	4,0 - 15,5 - 16,5
		kcal/h	3.440 - 9.632 - 10.750	3.440 - 12.040 - 13.760	3.440 - 13.330 - 14.190
Consumo nominal	Frío	kW	3,08 / 3,09	4,65	5,35 / 5,42
	Calor	kW	2,94	4,10 / 4,09	4,98
SEER (frío)			A+ (5,8)	5,4	5,2
SCOP (calor)*			A+ (4,0)	4,0	4,0
EER / COP			A(3,25) / A(3,81)	D(2,69) / B(3,42)	E(2,54)(I) - E(2,51)(III) / C(3,11)
Nivel sonoro (velocidad baja)	Frío (ud.interior/ud. Exterior)	dB (A)	44 / 54	44 / 54	44 / 56
Dimensiones (alto x ancho x fondo)	Ud. Interior	mm	1.850 x 600 x 329	1.850 x 600 x 329	1.850 x 600 x 329
	Ud. Exterior		845 x 970 x 370	845 x 970 x 370	845 x 970 x 370
Peso	Ud. Interior / Ud. Exterior	kg	49 / 77 (I) - 78 (III)	49 / 77 (I) - 78 (III)	49 / 77 (I) - 78 (III)
Caudal de aire	Ud. Interior (frío, vel. ultra-alta) / Ud. Exterior (frío)	m³/h	1.620 / 4.500	1.740 / 4.500	1.740 / 4.500
Tubería de refrigerante	Línea de líquido / gas	pulgadas	3/8" - 5/8"	3/8" - 5/8"	3/8" - 5/8"
Precarga de refrigerante	kg / Longitud de línea que cubre la carga (m)		3,3 / 30	3,3 / 30	3,3 / 30
Carga adicional de refrigerante	grs/m de línea frigorífica		54	54	54
Distancias frigoríficas	Total Vertical + Horizontal	m	50	50	50
	Vertical Ud. Ext. por encima / por debajo		50 (1) / 15	50 (1) / 15	50 (1) / 15
P.V.R. Monofásica / Trifásica			6.080 € / 6.050 €	6.927 € / 6.866 €	7.408 € / 7.625 €

* Datos según zona climática templada (Directiva ErP 206/2012)

(1) Si la distancia vertical es de 30 m o superior, es necesario modificar el SW5-2 en la placa electrónica de control de la unidad exterior (cambiarlo a ON)



Óptima distribución del aire



Facilidad de instalación y mantenimiento



WIFI OPCIONAL



Hasta 4 programas



Detector de presencia (opcional)

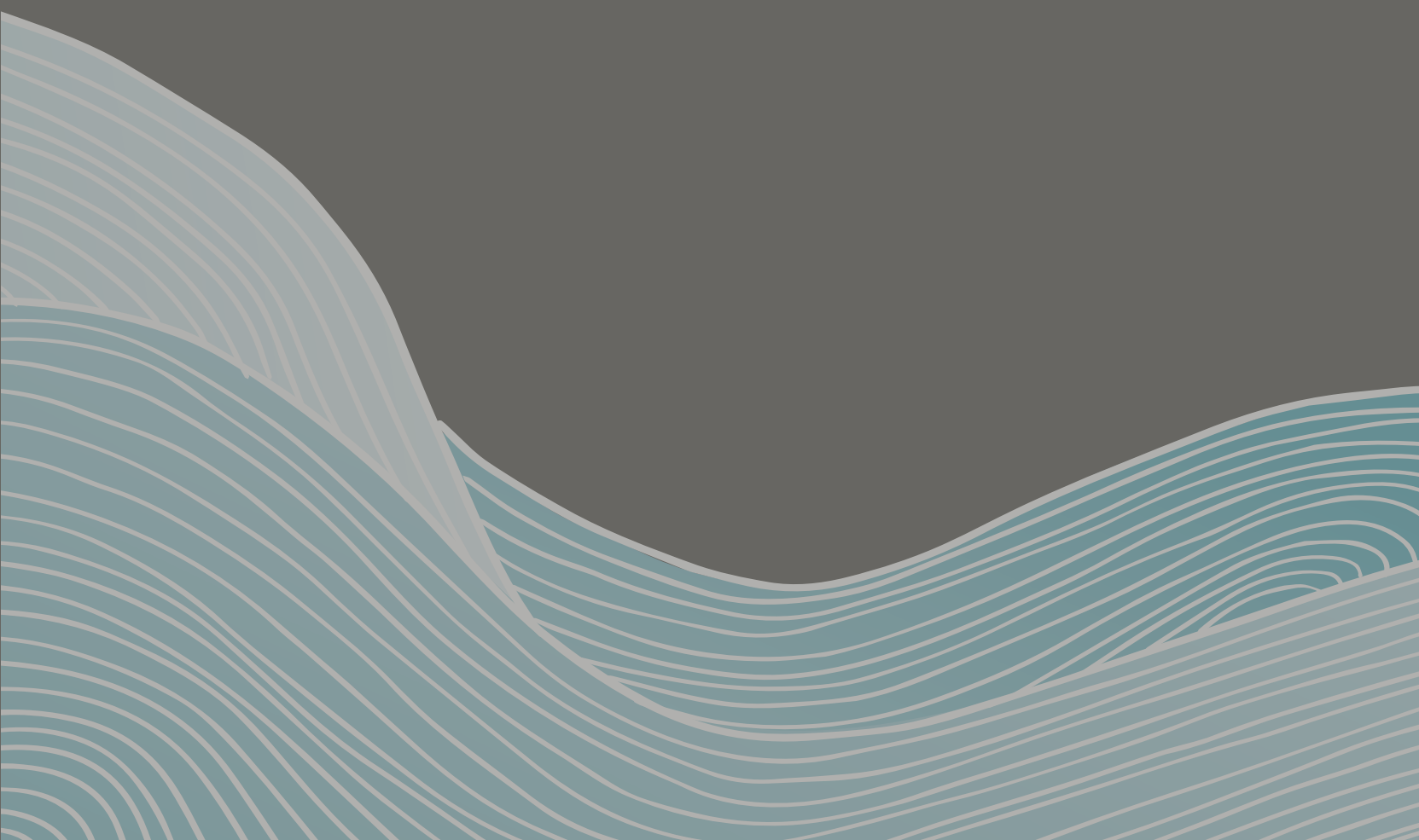

Gama Semi-Industrial MultiPAC-R32



Gama Multi-PAC Inverter Bomba de Calor



Permite conectar hasta cuatro unidades interiores individuales a una sola unidad exterior.

Esta serie permite tener una acertada combinación de unidades interiores que satisface las más diversas condiciones de instalación. Es posible dar servicio hasta cuatro unidades interiores individuales con una sola unidad exterior. Todas las unidades funcionan al mismo tiempo y serán controladas por un mismo mando por cable RC-EX3A*.

Mando Táctil RC-EX3A



*Opcional: mando inalámbrico excepto modelos SRK. Para conectar el mando por cable a los modelos Split pared SRK es obligatorio un adaptador SC-BIKN-E por cada unidad interior SRK.

Tabla de Combinaciones

Potencia	Tipo	Ud. Exterior	Tipo	Combinaciones	Kit Distribución de tuberías
7,1 kW	Serie HYPER INVERTER	FDC71VNX-W	Twin	40 + 40	DIS-WA1G
	Serie SMART	FDC71VNS-W	Twin	40 + 40	DIS-WA1G
10 kW	Serie HYPER INVERTER	FDC100VN/SX-W	Twin	50 + 50	DIS-WA1G
	Serie SMART	FDC100VN/SA-W	Twin	50 + 50	DIS-WA1G
12,5 kW	Serie HYPER INVERTER	FDC125VN/SX-W	Twin	60 + 60	DIS-WA1G
			Twin	50 + 71	DIS-WA1G
	Serie SMART	FDC125VN/SA-W	Twin	60 + 60	DIS-WA1G
			Twin	50 + 71	DIS-WA1G
14,0 kW	Serie HYPER INVERTER	FDC140VN/SX-W	Twin	71 + 71	DIS-WA1G
			Triple	50 + 50 + 50	DIS-TA1G / DIS-WA1G x 2 ⁽³⁾
	Serie SMART	FDC140VN/SA-W	Twin	71 + 71	DIS-WA1G
			Triple	50 + 50 + 50	DIS-TA1G / DIS-WA1G x 2 ⁽³⁾
20,0 kW	Serie SMART	FDC200VSA-W	Twin	100 + 100	DIS-WB1
			Twin	71 + 125 ⁽⁴⁾	DIS-WB1
			Triple	71 + 71 + 71	DIS-TB1 / DIS-WB1 + DIS-WA1 ⁽³⁾
			Doble Twin	50 + 50 + 50 + 50 ⁽⁵⁾	DIS-WA1 x 2 + DIS-WB1 x 1
25,0 kW	Serie SMART	FDC250VSA-W	Twin	125 + 125	DIS-WB1
			Doble Twin	60 + 60 + 60 + 60 ⁽⁵⁾	DIS-WA1 x 2 + DIS-WB1 x 1
28,0 kW	Serie SMART	FDC280VSA-W	Twin	140 + 140	DIS-WB1
			Doble Twin	71 + 71 + 71 + 71 ⁽⁵⁾	DIS-WA1x2 + DIS-WB1 x 1

Nota 1: Debe utilizar los kits de distribución de tuberías indicados en cada combinación.

Nota 2: (N) Monofásica I-220V. 50Hz., (S) Trifásica III-380V. 50Hz.

Nota 3: Dependiendo de la distancia entre el primer distribuidor y las máquinas, iría uno u otro distribuidor.

Nota 4: Los modelos FDTC, FDUM, SRK y FDF no son combinables con otros modelos y solo podrán combinarse unidades de la misma potencia

Nota 5: Combinación no válida para modelos FDUM y SRK

Sistema
Multi-PAC

Gran flexibilidad y ahorro de espacio permitiendo la conexión de diferentes modelos y capacidades de unidades interiores.

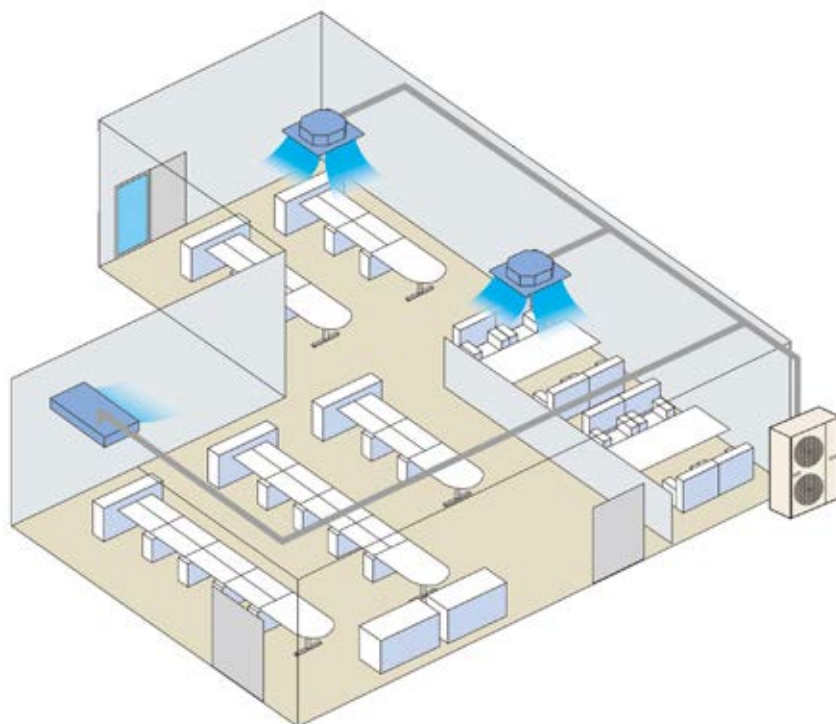

Combinaciones con unidades interiores

Modelo/Capacidad	Unidades interiores compatibles	40	50	60	71	100	125	140
Split pared (SRK)			● (1)	● (1)	● (2)	●		
Split cassette 4 vías (FDT)		●	●	●	●	●	●	●
Split cassette 4 vías 600x600 mm. (FDTC)		●	●	●				
Split techo (FDE)		●	●	●	●	●	●	●
Split conductos (FDUM)	 28 cm	●	●	●	●	●	●	●
Split Suelo Vertical (FDF)	 NUEVO				●	●	●	●

Nota 1: Combinación solo posible con modelos Hyperinverter y SMART -W

Nota 2: Combinación solo posible con modelos SMART -W

Unidades Exteriores Multi-PAC SMART



FDC100, 125, 140VN/SA-W

FDC200VSA-W

FDC250, 280VSA-W

Unidad Interior			FDC100VN/SA-W	FDC125VN/SA-W	FDC140VN/SA-W	FDC200VSA-W	FDC250VSA-W	FDC280VSA-W		
Alimentación eléctrica			I-220V/50Hz/III-380V/50Hz.	I-220V/50Hz/III-380V/50Hz.	I-220V/50Hz/III-380V/50Hz.	III-380V/50Hz.	III-380V/50Hz.	III-380V/50Hz.		
Intensidad nominal	Frío	A	13,8/4,6 ⁽²⁾	21,5/7,1 ⁽³⁾	20,9/6,9 ⁽⁴⁾	11,0 ⁽⁵⁾	14,7 ⁽⁶⁾	11,9 ⁽⁷⁾		
	Calor		13,4/4,4 ⁽²⁾	18,9/6,3 ⁽³⁾	20,2/6,7 ⁽⁴⁾	15,5 ⁽⁵⁾	13,9 ⁽⁶⁾	13,0 ⁽⁷⁾		
Capacidad	Frío (mín-nom-máx.)	kW	4,0 - 10 - 11,2	5,0 - 12,5 - 14,0	5,0 - 13,6 - 14,5	7,1 - 20,0 - 22,4	7,1 - 25,0 - 28,0	7,5 - 27,0 - 31,5		
	Calor (mín-nom-máx.)	kcal/h	3.440 - 8.600 - 9.632	4.300 - 10.750 - 12.040	4.300 - 11.696 - 12.470	6.106 - 17.200 - 19.264	6.106 - 21.500 - 24.080	6.450 - 23.220 - 27.090		
	Frío (mín-nom-máx.)	kW	4,0 - 11,2 - 12,5	4,0 - 14,0 - 16,0	4,0 - 15,5 - 16,5	6,6 - 22,4 - 25,0	5,2 - 28,0 - 31,5	6,3 - 30,0 - 33,5		
	Calor (mín-nom-máx.)	kcal/h	3.440 - 9.632 - 10.750	3.440 - 12.040 - 13.760	3.440 - 13.330 - 14.190	5.676 - 19.264 - 21.500	4.472 - 24.080 - 27.090	5.418 - 25.800 - 28.810		
Consumo nominal	Frío / Calor	kW	3,15 / 3,05 ⁽²⁾	4,90 / 4,30 ⁽³⁾	4,75 / 4,60 ⁽⁴⁾	6,92 / 6,37 ⁽⁵⁾	9,43 / 8,75 ⁽⁶⁾	7,77 / 8,60 ⁽⁷⁾		
Nivel sonoro	Frío	db (A)	54	54	56	58	58	61		
Dimensiones (alto x ancho x fondo)			mm	845 x 970 x 370	845 x 970 x 370	845 x 970 x 370	1505 x 970 x 370	1505 x 970 x 370	1505 x 970 x 370	
Peso			kg	77 / 78	77 / 78	77 / 82	144	145	155	
Caudal de Aire			Frío / Calor	m ³ /h	4.500 / 4.380	4.500 / 4.380	4.500 / 4.380	8.880 / 8.040	8.880 / 9.180	8.160 / 8.400
Tubería de refrigerante		Línea de Líquido / gas	Pulgadas	3/8" - 5/8"	3/8" - 5/8"	3/8" - 5/8"	3/8" - 1" ⁽⁷⁾	1/2" - 1" ⁽⁷⁾	1/2" - 1" ⁽⁸⁾	
Precarga de refrigerante			kg / Longitud de línea que cubre la carga (m)	3,3 / 30	3,3 / 30	3,3 / 30	4,3 / 30	5,1 / 30	5,6 / 30	
Carga adicional de refrigerante			grs/m de línea frigorífica principal/secundaria	54 / 54	54 / 54	54 / 54	Consultar	Consultar	Consultar	
Distancias frigoríficas (Ver esquema de longitud de tuberías)			Total Vertical + Horizontal		50	50	50	70	70	60
			Vertical Ud. Ext. por encima ⁽⁹⁾ / por debajo		50 ⁽⁹⁾ / 15	50 ⁽⁹⁾ / 15	50 ⁽⁹⁾ / 15	30 ⁽⁹⁾ / 15	30 ⁽⁹⁾ / 15	30 ⁽⁹⁾ / 15
P.V.R. Monofásica / Trifásica			3.312 € / 3.522 €	3.905 € / 4.127 €	4.512 € / 4.660 €	7.086 €	7.949 €	9.721 €		

Nota 1: Si la distancia vertical es igual o mayor de 30 m., cambiar el SW5-2 a ON.

Nota 2: El consumo y la intensidad variará ligeramente en función de la combinación y los modelos de las unidades interiores seleccionadas. Datos tomados con combinaciones FDT50+50

Nota 3: El consumo y la intensidad variará ligeramente en función de la combinación y los modelos de las unidades interiores seleccionadas. Datos tomados con combinaciones FDT60+60

Nota 4: El consumo y la intensidad variará ligeramente en función de la combinación y los modelos de las unidades interiores seleccionadas. Datos tomados con combinaciones FDT50+50+50

Nota 5: El consumo y la intensidad variará ligeramente en función de la combinación y los modelos de las unidades interiores seleccionadas. Datos tomados con combinaciones FDT50+50+50+50

Nota 6: El consumo y la intensidad variará ligeramente en función de la combinación y los modelos de las unidades interiores seleccionadas. Datos tomados con combinaciones FDT60+60+60+60

Nota 7: El consumo y la intensidad variará ligeramente en función de la combinación y los modelos de las unidades interiores seleccionadas. Datos tomados con combinaciones FDT71+71+71+71

Nota 8: Las secciones pueden variar según la longitud de línea. Consultar.

Nota 9: Si la temperatura exterior es igual o inferior a 43°C, la distancia vertical máxima es de 50 m (exterior por encima).

Unidades Exteriores Multi-PAC **HyperInverter**



FC71VNX-W



FC100, 125, 140VN/SX-W

Unidad Interior			FDC 71 VNX-W	FDC100VN/SX-W	FDC125VN/SX-W	FDC140VN/SX-W	
Alimentación eléctrica			I - 220 V. 50 Hz.	I-220V.50Hz./III-380V.50Hz.	I-220V.50Hz./III-380V.50Hz.	I-220V.50Hz./III-380V.50Hz.	
Intensidad nominal	Frío	A	7,2 ⁽¹⁾	10,2 / 3,9 ⁽¹⁾	13,1 / 4,8 ⁽¹⁾	15,1 / 5,5 ⁽¹⁾	
	Calor		8,1 ⁽¹⁾	11,6 / 4,4 ⁽¹⁾	13,3 / 5,0 ⁽¹⁾	16,0 / 5,9 ⁽¹⁾	
Capacidad	Frío (mín-nom-máx.)	kW	3,2 - 7,1 - 8,0	3,5 - 10,0 - 11,2	3,5 - 12,5 - 14,0	3,5 - 14,0 - 16,0	
	Calor (mín-nom-máx.)	kcal/h	2.750 - 6.100 - 6.900	3.010 - 8.600 - 9.632	3.010 - 10.750 - 12.040	3.010 - 12.040 - 13.760	
	Frío (mín-nom-máx.)	kW	3,6 - 8,0 - 9,0	2,7 - 11,2 - 12,5/16,0	2,7 - 14,0 - 17,0 / 18,0	2,7 - 16,0 - 18,0 / 20,0	
	Calor (mín-nom-máx.)	kcal/h	3.100 - 6.900 - 7.800	2.322 - 9.632 - 10.750 / 13.760	2.322 - 12.040 - 14.620 / 15.480	2.322 - 13.760 - 15.840 / 17.200	
Consumo nominal	Frío / Calor	kW	1,61 / 1,83 ⁽¹⁾	2,30 / 2,64 ⁽¹⁾	2,98 / 3,03 ⁽¹⁾	3,44 / 3,64 ⁽¹⁾	
Nivel sonoro	Frío	db (A)	51	53	53	54	
Dimensiones (alto x ancho x fondo)			mm	750 x 880 x 340	1.300 x 970 x 370	1.300 x 970 x 370	1.300 x 970 x 370
Peso			kg	60	97 / 99	97 / 99	97 / 99
Caudal de Aire			m³/h	3.600 / 3.000	6.000 / 6.000	6.000 / 6.000	6.000 / 6.000
Tubería de refrigerante		Línea de Líquido / gas	Pulgadas	3/8" - 5/8"	3/8" - 5/8"	3/8" - 5/8"	3/8" - 5/8"
Precarga de refrigerante		kg / Longitud de línea que cubre la carga (m)		2,75 / 30	4,0 / 30	4,0 / 30	4,0 / 30
Carga adicional de refrigerante		grs/m de línea frigorífica principal/ secundaria		54 / 54	54 / 54	54 / 54	54 / 54
Distancias frigoríficas (Ver esquema de longitud de tuberías)		Total Vertical + Horizontal		50	3 / 100	3 / 100	3 / 100
		Vertical Ud. Ext. por encima ⁽¹⁾ /por debajo		30 / 15	50 / 15	50 / 15	50 / 15
P.V.R. Monofásica / Trifásica			2.834 €	4.033 € / 4.228 €	4.734 € / 4.971 €	5.441 € / 5.711 €	

Nota 1: Valores con una combinación 2x1 con Unidad Interior tipo Cassette FDT. Estos valores variarán en función de las unidades interiores conectadas.

Distribuidores para Multi-PAC	P.V.R.
DIS-WA1G	156 €
DIS-TA1G	162 €
DIS-WB1	175 €
DIS-TB1	208 €

Unidades Interiores Multi-PAC Inverter



Split Techo

Unidad Interior			FDE 40 VH	FDE 50 VH	FDE 60 VH	FDE 71 VH	FDE100VH	FDE125VH	FDE140VH
Alimentación eléctrica			I - 220 V. 50 Hz.	I - 220 V. 50 Hz.	I - 220 V. 50 Hz.	I - 220 V. 50 Hz.	I - 220V. 50Hz	I - 220V. 50Hz	I - 220V. 50Hz
Capacidad nominal	Frío	kW	4,0	5,0	5,6	7,1	10,0	12,5	13,6
		kcal/h	3.440	4.300	4.800	6.100	8.600	10.750	11.696
	Calor	kW	4,5	5,4	6,7	8,0	11,2	14,0	15,5
		kcal/h	3.870	4.650	5.800	6.900	9.632	12.040	13.300
Nivel sonoro (velocidad baja)			db (A)	31	31	32	34	35	36
Dimensiones (alto x ancho x fondo)			mm	210 x 1.070 x 690	210 x 1.070 x 690	210 x 1.320 x 690	210 x 1.320 x 690	250 x 1.620 x 690	250 x 1.620 x 690
Peso			kg	28	28	33	33	43	43
Caudal de Aire (velocidad ultra-alta)			m³/h	780	780	1.200	1.200	1.920	2.040
Tubería de refrigerante	Línea de Líquido	Pulgadas	3/8" *	3/8" *	3/8" *	3/8"	3/8"	3/8"	3/8"
	Línea de Gas		1/2"	1/2"	1/2"	5/8"	5/8"	5/8"	5/8"
P.V.R.			1.153 €	1.254 €	1.381 €	1.509 €	1.846 €	1.975 €	2.195 €

(*) Consultar siempre la tubería de líquido de la unidad interior con el fabricante. En el caso de que la tubería de líquido de la unidad interior fuera de 1/4" sería necesario hacer una reducción de 3/8" a 1/4" justo antes de la llave de servicio de la unidad interior.



Split Conductos

Unidad Interior			FDUM40VH	FDUM50VH	FDUM60VH	FDUM71VH	FDUM100VH	FDUM125VH	FDUM140VH
Alimentación eléctrica			I - 220 V. 50 Hz.	I - 220 V. 50 Hz.	I - 220 V. 50 Hz.	I - 220 V. 50 Hz.	I - 220V. 50Hz	I - 220V. 50Hz	I - 220V. 50Hz
Capacidad nominal	Frío	kW	4,0	5,0	5,6	7,1	10,0	12,5	13,6
		kcal/h	3.440	4.300	4.800	6.100	8.600	10.750	11.696
	Calor	kW	4,5	5,4	6,7	8,0	11,2	14,0	15,5
		kcal/h	3.870	4.650	5.800	6.900	9.632	12.040	13.300
Nivel sonoro (velocidad baja)			db (A)	26	26	25	30	29	30
Dimensiones (alto x ancho x fondo)			mm	280 x 830 x 635 ⁽¹⁾	280 x 830 x 635 ⁽¹⁾	280 x 1.030 x 635 ⁽¹⁾	280 x 1.030 x 635 ⁽¹⁾	280x1.445x740 ⁽¹⁾	280x1.445x740 ⁽¹⁾
Peso			kg	29	29	34	34	54	54
Caudal de Aire (velocidad ultra-alta)			m³/h	780	780	1.200	1.440	2.160	2.880
Presión Estática Unidad Exterior	Estándar	Pa (mm.ca)	35 (3,5)	35 (3,5)	35 (3,5)	35 (3,5)	60 (6)	60 (6)	60 (6)
	Máxima		100 (10)	100 (10)	100 (10)	100 (10)	100 (10)	100 (10)	100 (10)
Tubería de refrigerante	Línea de Líquido	Pulgadas	3/8" *	3/8" *	3/8" *	3/8"	3/8"	3/8"	3/8"
	Línea de Gas		1/2"	1/2"	1/2"	5/8"	5/8"	5/8"	5/8"
P.V.R.			1.031 €	1.078 €	1.153 €	1.220 €	1.752 €	1.867 €	1.980 €

(*) Consultar siempre la tubería de líquido de la unidad interior con el fabricante. En el caso de que la tubería de líquido de la unidad interior fuera de 1/4" sería necesario hacer una reducción de 3/8" a 1/4" justo antes de la llave de servicio de la unidad interior.

(1) Las medidas de la unidad interior no incluyen la caja de control.



WiFi integrado de serie



Split Pared

Unidad Interior			SRK50ZSX-WF	SRK60ZSX-WF	SRK71ZR-WF	SRK100ZR-WF
Alimentación eléctrica			I - 220 V. 50 Hz.	I - 220 V. 50 Hz.	I - 220 V. 50 Hz.	I - 220V. 50Hz
Capacidad nominal	Frío	kW	5,0	6,0	7,1	10,0
		kcal/h	4.300	5.160	6.100	8.600
	Calor	kW	5,8	6,8	8	11,2
		kcal/h	4.988	5.848	6.900	9.632
Nivel sonoro (Frío-velocidad ultra-baja)			db (A)	22	22	25 ⁽¹⁾
Dimensiones (alto x ancho x fondo)			mm	305 x 920 x 220	305 x 920 x 220	339 x 1.197 x 262
Peso			kg	13,0	13,0	15,5
Caudal de Aire (velocidad alta)			m³/h	858	978	1.230
Tubería de refrigerante	Línea de Líquido	Pulgadas	3/8" *	3/8" *	3/8"	3/8"
	Línea de Gas		1/2"	1/2"	5/8"	5/8"
P.V.R.			1.173 €	1.479 €	1.681€	2.121€

Nota: Los modelos SRK split pared no son combinables con otros modelos, y sólo podrán combinarse unidades con la misma potencia.

(*) Consultar siempre la tubería de líquido de la unidad interior con el fabricante. En el caso de que la tubería de líquido de la unidad interior fuera de 1/4" sería necesario hacer una reducción de 3/8" a 1/4" justo antes de la llave de servicio de la unidad interior.

(1) Velocidad baja.



T-PSA-5BB-E



T-PSA-5BW-E

Split Cassette 4 Vías

Unidad Interior			FDT 40 VH	FDT 50 VH	FDT 60 VH	FDT 71 VH	FDT100VH	FDT125VH	FDT140VH	
Alimentación eléctrica			I - 220 V. 50 Hz.	I - 220 V. 50 Hz.	I - 220 V. 50 Hz.	I - 220 V. 50 Hz.	I - 220 V. 50 Hz.	I - 220 V. 50 Hz.	I - 220 V. 50 Hz.	
Capacidad nominal	Frío	kW	4,0	5,0	5,6	7,1	10,0	12,5	13,6	
		kcal/h	3.440	4.300	4.816	6.100	8.600	10.750	11.696	
	Calor	kW	4,5	5,4	6,7	8,0	11,2	14,0	15,5	
		kcal/h	3.870	4.650	5.762	6.900	9.632	12.040	13.300	
Nivel sonoro (velocidad baja)			db (A)	26	26	27	26	30	31	32
Dimensiones (alto x ancho x fondo)	Unidad	mm	236 x 840 x 840	236 x 840 x 840	236 x 840 x 840	236 x 840 x 840	298 x 840 x 840	298 x 840 x 840	298 x 840 x 840	
	Panel		35 x 950 x 950	35 x 950 x 950	35 x 950 x 950	35 x 950 x 950	35 x 950 x 950	35 x 950 x 950	35 x 950 x 950	
Peso	Unidad	kg	19	19	21	21	25	25	25	
	Panel		5	5	5	5	5	5	5	
Caudal de Aire (velocidad ultra-alta) Frío			m³/h	1.140	1.320	1.560	1.680	2.220	2.280	2.280
Tubería de refrigerante	Línea de Líquido	Pulgadas	3/8" *	3/8" *	3/8" *	3/8" *	3/8"	3/8"	3/8"	
	Línea de Gas		1/2"	1/2"	1/2"	5/8"	5/8"	5/8"	5/8"	
P.V.R. Panel blanco T-PSA-5BW-E			1.408 €	1.509 €	1.632 €	1.752 €	2.056 €	2.190 €	2.393 €	
P.V.R. Panel blanco doble ábabe T-PSAE-5BW-E ²			1.712 €	1.813 €	1.935 €	2.056 €	2.360 €	2.494 €	2.697 €	
P.V.R. Panel negro T-PSA-5BB-E ³			1.549 €	1.660 €	1.794 €	1.927 €	2.261 €	2.409 €	2.632 €	
P.V.R. Panel negro doble ábabe T-PSAE-5BB-E ⁴			1.885 €	1.996 €	2.130 €	2.263 €	2.597 €	2.745 €	2.967 €	
P.V.R. Sensor de presencia LBT (opcional)			99 €	99 €	99 €	99 €	99 €	99 €	99 €	

(*) Consultar siempre la tubería de líquido de la unidad interior con el fabricante. En el caso de que la tubería de líquido de la unidad interior fuera de 1/4" sería necesario hacer una reducción de 3/8" a 1/4" justo antes de la llave de servicio de la unidad interior.

Nota 2: Las funciones del panel de doble ábabe solo funcionarán con los mandos RC-EX3A y RCN-T-5AW-E2. Consultar precio en página 218. Suplemento Panel blanco doble ábabe T-PSAE-5BW-E.

Nota 3: La referencia del control inalámbrico para el panel negro es RCN-T5BB-E2. Consultar precio en página 218.

Nota 4: Las funciones del panel negro de doble ábabe solo funcionan con los mandos RC-EX3A y RCN-T5BB-E2 (inalámbrico). Consultar precio en página 218.

Suplemento Panel negro doble ábabe T-PSAE-5BB-E.

Split Cassette 4 Vías 60 x 60cm.

Unidad Interior			FDTC 40 VH	FDTC 50 VH	FDTC 60 VH
Alimentación eléctrica			I - 220 V. 50 Hz.	I - 220 V. 50 Hz.	I - 220 V. 50 Hz.
Capacidad nominal	Frío	kW	4,0	5,0	5,6
		kcal/h	3.440	4.300	4.800
	Calor	kW	4,5	5,4	6,7
		kcal/h	3.870	4.650	5.800
Nivel sonoro (velocidad baja)			db (A)	27	31
Dimensiones (alto x ancho x fondo)	Unidad	mm	248 x 570 x 570	248 x 570 x 570	248 x 570 x 570
	Panel		10 x 620 x 620	10 x 620 x 620	10 x 620 x 620
Peso	Unidad	kg	14	14	14
	Panel		2,5	2,5	2,5
Caudal de Aire (velocidad ultra-alta) Frío			m³/h	780	840
Tubería de refrigerante	Línea de Líquido	Pulgadas	3/8" *	3/8" *	3/8" *
	Línea de Gas		1/2"	1/2"	1/2"
P.V.R.			1.294 €	1.403 €	1.968 €
P.V.R. Panel doble ábabe			1.552 €	1.674 €	2.245 €
P.V.R. Sensor de presencia (opcional)			99 €	99 €	99 €

*Consultar siempre la tubería de líquido de la unidad interior con el fabricante. En el caso de que la tubería de líquido de la unidad interior fuera de 1/4" sería necesario hacer una reducción de 3/8" a 1/4" justo antes de la llave de servicio de la unidad interior.

**Las funciones del panel de doble ábabe solo funcionan con los mandos RC-EX3A y RCN-T5AW-E2 (inalámbrico). Consultar precio en página 218. Suplemento Panel blanco doble ábabe TC-PSAE-5AW-E.

Split Suelo Vertical

Unidad Interior			FDV71VH	FDV100VH	FDV125VH	FDV140VH	
Alimentación eléctrica			I - 220 V. 50 Hz.	I - 220 V. 50 Hz.	I - 220 V. 50 Hz.	I - 220 V. 50 Hz.	
Capacidad nominal	Frío	kW	7,1	10,0	12,5	13,6	
		kcal/h	6.100	8.600	10.750	11.696	
	Calor	kW	8,0	11,2	14,0	15,5	
		kcal/h	6.900	9.632	12.040	13.300	
Nivel sonoro (velocidad baja)			db (A)	33	44	44	
Dimensiones (alto x ancho x fondo)	Unidad	mm	1.850 x 600 x 329	1.850 x 600 x 329	1.850 x 600 x 329	1.850 x 600 x 329	
	Panel		47	49	49	49	
Caudal de aire (velocidad ultra -alta y modo frío)			m³/h	1.080	1.620	1.740	1.740
Tubería de refrigerante	Línea de Líquido	Pulgadas	3/8"	3/8"	3/8"	3/8"	
	Línea de Gas		5/8"	5/8"	5/8"	5/8"	
P.V.R.			2.538 €	2.767 €	3.123 €	3.373 €	



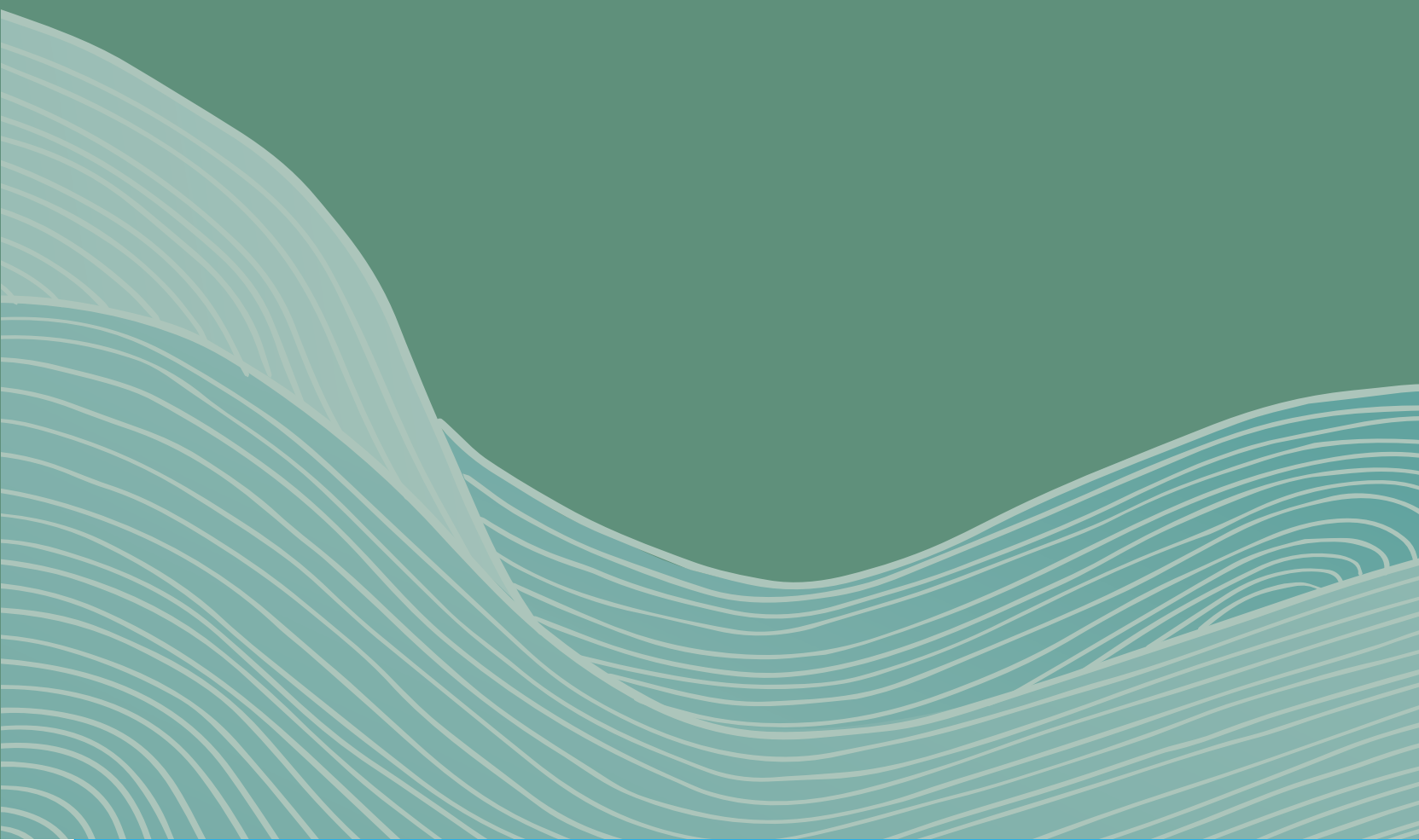

Caudal
Variable de
Refrigerante

Sistema Micro KXZ-W



Una amplia gama que se adapta a las necesidades de su hogar buscando el máximo confort y ahorro energético.



Serie **MicroKXZ-W**

PEQUEÑA, EFICIENTE, ECOLÓGICA

Llega la nueva generación



Con un potencial de Calentamiento Atmosférico un **68% menor** que la serie anterior, gracias al **refrigerante ecológico R32**, que además requiere un **20% menos de carga**, la nueva Gama de Equipos Micro KXZ-W es ideal para la climatización de hoteles, oficinas, comercios, restauración e incluso viviendas, por su reducido tamaño.



Blygold
GENERATION PROTECTION
(Opcional)



Alto Coeficiente Energético



Reducido tamaño



Mayor ahorro energético



Conexión de hasta 10 unidades interiores



Control temperatura de refrigerante variable



FDC121-155KXZEN/S1-W

Modelo		FDC121KXZEN1-W	FDC140KXZEN1-W	FDC155KXZEN1-W	FDC121KXZES1-W	FDC140KXZES1-W	FDC155KXZES1-W
Alimentación eléctrica		I - 220 V. 50Hz.	I - 220 V. 50Hz.	I - 220 V. 50Hz.	III - 380 V. 50Hz.	III - 380 V. 50Hz.	III - 380 V. 50Hz.
Capacidad	Frío	12,1	14,0	15,5	12,1	14,0	15,5
	Calor	12,1	14,0	15,5	12,1	14,0	15,5
Consumo nominal	Frío	2,97	4,00	5,20	2,97	4,00	5,20
	Calor	2,88	3,52	4,06	2,88	3,52	4,06
SEER / SCOP		9,67 / 4,68	8,82 / 4,62	8,17 / 4,58	9,67 / 4,68	8,82 / 4,62	8,17 / 4,58
EER / COP		4,08 / 4,20	3,50 / 3,98	2,98 / 3,82	4,08 / 4,20	3,50 / 3,98	2,98 / 3,82
Nivel sonoro (velocidad baja) ³	dB (A)	53	54	54	53	54	54
Dimensiones (alto x ancho x fondo)	mm	845x970x370	845x970x370	845x970x370	845x970x370	845x970x370	845x970x370
Peso	kg	85	85	85	87	87	87
Caudal de aire estándar	m ³ /h	4.500	4.500	4.500	4.500	4.500	4.500
Tipo y cantidad de refrigerante	kg	R32 / 4,2	R32 / 4,2	R32 / 4,2	R32 / 4,2	R32 / 4,2	R32 / 4,2
Tubería de refrigerante	Línea de líquido / gas pulgadas	3/8" - 5/8"	3/8" - 5/8"	3/8" - 5/8"	3/8" - 5/8"	3/8" - 5/8"	3/8" - 5/8"
Unidades interiores conectadas		1 - 8	1 - 10	1 - 10	1 - 8	1 - 10	1 - 10
Rango de capacidad conectable	kW / %	97 - 18,1 / 80 - 150	11,2 - 21,0 / 80 - 150	12,4 - 23,3 / 80 - 150	97 - 18,1 / 80 - 150	11,2 - 21,0 / 80 - 150	12,4 - 23,3 / 80 - 150
P.V.R		6.621 €	8.007 €	9.216 €	6.621 €	8.007 €	9.216 €

Notas: (1) Los modelos FDC121KXZEN1 y FDC121KXZES1 no permiten conectar más de 8 unidades interiores.
(2) Los datos están tomados en las siguientes condiciones (ISO-T1). Refrigeración: temperatura interior de 27° CDB, 19° CWB y temperatura exterior de 35° CDB. Calefacción: temperatura interior de 20° CDB y temperatura exterior de 7° CDB, 6° CWB. Longitud de tubería 7,5 m.
(3) Nivel de presión sonora en una habitación anecoica. Durante la operación estos valores pueden variar.



Unidades interiores Micro KXZ-W



FDK Split Pared

Modelo		FDK15KXZE1-W	FDK22KXZE1-W	FDK28KXZE1-W	FDK36KXZE1-W	FDK45KXZE1-W	FDK56KXZE1-W	FDK71KXZE1-W	FDK90KXZE1-W	
Alimentación eléctrica		I - 220 V. 50Hz.	I - 220 V. 50Hz.	I - 220 V. 50Hz.	I - 220 V. 50Hz.	I - 220 V. 50Hz.	I - 220 V. 50Hz.	I - 220 V. 50Hz.	I - 220 V. 50Hz.	
Capacidad	Frío	1,5	2,2	2,8	3,6	4,5	5,6	7,1	9,0	
	Calor	1,7	2,5	3,2	4,0	5,0	6,3	8,0	10,0	
Consumo eléctrico total frío/calor		W	20 / 20	20 / 20	30 / 30	30 / 30	30 / 30	40 / 40	50 / 50	
Nivel sonoro (velocidad baja) ¹	Estándar/Opcional	dB (A)	28	27	27	28	33	33	35	35
Dimensiones (alto x ancho x fondo)		mm	290x870x230	290x870x230	290x870x230	290x870x230	290x870x230	339x1.197x262	339x1.197x262	
Peso		kg	11,5	11	11	11,5	11,5	17	17	
Caudal de aire frío/calor		m³/h	216 / 216	300 / 300	300 / 300	420 / 420	480 / 480	840 / 840	960 / 960	
Tubería de refrigerante		Línea de líquido / gas pulgadas	1/4" - 3/8"	1/4" - 3/8"	1/4" - 3/8"	1/4" - 1/2"	1/4" - 1/2"	3/8" - 5/8"	3/8" - 5/8"	
Filtro aire / Accesorios / Opcionales			Red de polipropileno x2 (lavable) / Manguera de drenaje / Filtro							
P.V.R.			1.126 €	1.146 €	1.188 €	1.243 €	1.298 €	1.456 €	1.525 €	1.548 €

Notas: Datos tomados según condiciones ISO-T1

(1) Nivel de presión sonora en una habitación anecoica. Durante la operación estos valores pueden variar.



FDT Split Cassette 4 vías

Modelo		FDT28KXZE1-W	FDT36KXZE1-W	FDT45KXZE1-W	FDT56KXZE1-W	FDT71KXZE1-W	FDT90KXZE1-W	FDT112KXZE1-W	FDT140KXZE1-W	FDT160KXZE1-W	
Alimentación eléctrica		I - 220 V. 50Hz.	I - 220 V. 50Hz.	I - 220 V. 50Hz.	I - 220 V. 50Hz.	I - 220 V. 50Hz.	I - 220 V. 50Hz.	I - 220 V. 50Hz.	I - 220 V. 50Hz.	I - 220 V. 50Hz.	
Capacidad	Frío	2,8	3,6	4,5	5,6	7,1	9,0	11,2	14,0	16,0	
	Calor	3,2	4,0	5,0	6,3	8,0	10,0	12,5	16,0	18,0	
Consumo eléctrico total frío/calor		W	40 / 40	40 / 40	40 / 40	70 / 70	80 / 80	130 / 130	140 / 140	140 / 140	
Nivel sonoro (velocidad baja) ¹		dB (A)	28	28	28	28	31	31	32	32	
Dimensiones (alto x ancho x fondo)	Unidad / Panel	mm	236x840x840 / 35x950x950	236x840x840 / 35x950x950	236x840x840 / 35x950x950	236x840x840 / 35x950x950	236x840x840 / 35x950x950	298x840x840 / 35x950x950	298x840x840 / 35x950x950	298x840x840 / 35x950x950	
Peso		kg	20/5	20/5	20/5	21,5/5	21,5/5	25/5	25/5	25/5	
Caudal de aire		m³/h	1.200	1.200	1.200	1.560	1.680	2.220	2.280	2.280	
Tubería de refrigerante		Línea de líquido / gas pulgadas	1/4" - 3/8"	1/4" - 1/2"	1/4" - 1/2"	1/4" - 1/2"	3/8" - 5/8"	3/8" - 5/8"	3/8" - 5/8"	3/8" - 5/8"	
Filtro aire / Accesorios			Filtro de larga vida x1 (lavable) / Kit de montaje, Manguera de drenaje								
P.V.R. Panel blanco T-PSA-5BW-E			1.906 €	1.975 €	2.148 €	2.231 €	2.312 €	2.673 €	3.204 €	3.362 €	3.529 €
P.V.R. Panel blanco doble álabe T-PSAE-5BW-E ²			2.209 €	2.278 €	2.451 €	2.535 €	2.616 €	2.977 €	3.508 €	3.666 €	3.833 €
P.V.R. Panel negro T-PSA-5BB-E ³			2.096 €	2.171 €	2.362 €	2.453 €	2.544 €	2.940 €	3.525 €	3.698 €	3.882 €
P.V.R. Panel negro doble álabe T-PSAE-5BB-E ⁴			2.432 €	2.507 €	2.698 €	2.789 €	2.880 €	3.275 €	3.860 €	4.033 €	4.218 €
P.V.R. Sensor de presencia LBT (opcional)			99 €	99 €	99 €	99 €	99 €	99 €	99 €	99 €	

Notas: Datos tomados según condiciones ISO-T1

(1) Nivel de presión sonora en una habitación anecoica. Durante la operación estos valores pueden variar.

(2) Las funciones del panel de doble álabe solo funcionan con los mandos RC-EX3A y RCN-T5BW-E2 (inalámbrico). Consultar precio en página 218. Suplemento Panel blanco doble álabe T-PSAE-5BW-E.

(3) La referencia del control inalámbrico para el panel negro es RCN-T5BB-E2. Consultar precio en página 218.

(4) Las funciones del panel negro de doble álabe solo funcionan con los mandos RC-EX3A y RCN-T5BB-E2 (inalámbrico). Consultar precio en página 218. Suplemento Panel negro doble álabe T-PSAE-5BB-E.



Unidades interiores **Micro KXZ-W**



Bomba de drenaje de serie

Toma de aire exterior de serie



FDTC Split Cassette 4 vías 60x60 cm.

Modelo			FDTC15KXZE1-W	FDTC22KXZE1-W	FDTC28KXZE1-W	FDTC36KXZE1-W	FDTC45KXZE1-W	FDTC56KXZE1-W
Alimentación eléctrica			I - 220 V. 50Hz.	I - 220 V. 50Hz.	I - 220 V. 50Hz.	I - 220 V. 50Hz.	I - 220 V. 50Hz.	I - 220 V. 50Hz.
Capacidad	Frío	kW	1,5	2,2	2,8	3,6	4,5	5,6
	Calor		1,7	2,5	3,2	4,0	5,0	6,3
Consumo eléctrico total frío/calor		W	30/30	30/30	30/30	40/40	50/50	60/60
Nivel sonoro (velocidad baja) ¹		dB (A)	25	25	25	26	28	31
Dimensiones (alto x ancho x fondo)		Unidad / Panel	mm	248x570x570 / 10x620x620	248x570x570 / 10x620x620	248x570x570 / 10x620x620	248x570x570 / 10x620x620	248x570x570 / 10x620x620
Peso		Unidad / Panel	kg	12,5 / 2,5	13 / 2,5	13 / 2,5	14 / 2,5	14 / 2,5
Caudal de aire			m ³ /h	480	540	540	600	720
Tubería de refrigerante		Línea de líquido / gas	pulgadas	1/4" - 3/8"	1/4" - 3/8"	1/4" - 3/8"	1/4" - 1/2"	1/4" - 1/2"
Filtro aire / Accesorios			Filtro de larga vida (lavable) / Kit de montaje, Manguera de drenaje / Separador (TC-OAS-E), Embocadura (TC-OAD-E)					
P.V.R.			1.927 €	2.079 €	2.148 €	2.203 €	2.361 €	2.437 €
P.V.R. con Panel doble álabes TC-PSAE-5AW-E ¹			2.186 €	2.337 €	2.406 €	2.462 €	2.619 €	2.696 €
P.V.R. con Sensor de presencia LBT (opcional)			99 €	99 €	99 €	99 €	99 €	99 €
P.V.R. Separador TC-OAS-E			231 €	231 €	231 €	231 €	231 €	231 €
P.V.R. Embocadura TC-OAD-E			118 €	118 €	118 €	118 €	118 €	118 €

Notas: Datos tomados según condiciones ISO-T1

(1) Las funciones del panel de doble álabes solo funcionan con los mandos RC-EX3A y RCN-T5BW-E2 (inalámbrico). Consultar precio en página 218. Suplemento Panel blanco doble álabes TC-PSAE-5AW-E.

FDUT Conductos Baja Silueta Baja Presión



Bomba de drenaje de serie

Menor nivel sonoro

20 cm.
Modelos
FDUT15-56



Modelo			FDUT15KXE6F-W	FDUT22KXE6F-W	FDUT28KXE6F-W	FDUT36KXE6F-W	FDUT45KXE6F-W	FDUT56KXE6F-W	FDUT71KXE6F-W	
Alimentación eléctrica			I - 220 V. 50 Hz.	I - 220 V. 50 Hz.	I - 220 V. 50 Hz.	I - 220 V. 50 Hz.	I - 220V, 50Hz	I - 220V, 50Hz	I - 220V, 50Hz	
Capacidad	Frío	kW	1,5	2,2	2,8	3,6	4,5	5,6	7,1	
	Calor		kW	1,7	2,5	3,2	4,0	5,0	6,3	8,0
Consumo eléctrico total		Frío/Calor	W	57 / 57	63 / 65	63 / 65	67 / 70	75 / 72	76 / 73	80 / 70
Nivel sonoro (velocidad baja)			db (A)	22	22	22	26	28	30	28
Dimensiones (alto x ancho x fondo) ⁽¹⁾			mm	200 x 750 x 500	200 x 750 x 500	200 x 750 x 500	200 x 750 x 500	200 x 950 x 500	200 x 950 x 500	220 x 1.150 x 565
Peso			kg	22	21	21	22	25	25	31
Caudal de Aire			m ³ /h	360	450	450	510	690	750	960
Presión estática estándar/máxima			Pa (mm.ca)	10 (1,0) / 35(3,5) embocadura de fábrica				10 (1,0) / 50 (5,0) embocadura de fábrica		
Tubería de refrigerante		Línea de líquido / gas	Pulgadas	1/4" - 3/8"	1/4" - 3/8"	1/4" - 3/8"	1/4" - 1/2"	1/4" - 1/2"	1/4" - 1/2"	3/8" - 5/8"
Filtro aire / Accesorios / Opcionales ⁽²⁾			Red de polipropileno x 2 (lavable) / Manguera de drenaje / Filtro (*) Control inalámbrico, táctil y por cable							
P.V.R.			1.374 €	1.525 €	1.560 €	1.816 €	1.917 €	1.979 €	2.140 €	

Notas: Datos tomados según condiciones ISO-T1

(1) Las medidas indicadas no incluyen la caja de control.

(2) Filtros incluidos.

FDUM Conductos Baja / Media Presión



Bomba de drenaje de serie

Mantenimiento más fácil

28 cm.



Modelo			FDUM22KXE6F-W	FDUM28KXE6F-W	FDUM36KXE6F-W	FDUM45KXE6F-W	FDUM56KXE6F-W
Alimentación eléctrica			I - 220 V. 50Hz.		I - 220 V. 50Hz.	I - 220 V. 50Hz.	I - 220 V. 50Hz.
Capacidad	Frío	kW	2,2	2,8	3,6	4,5	5,6
	Calor	kW	2,5	3,2	4,0	5,0	6,3
Consumo eléctrico total	Frío/Calor	W	80 / 80	80 / 80	80 / 80	80 / 80	80 / 80
Nivel sonoro (velocidad baja)			23		23	25	25
Dimensiones (alto x ancho x fondo) ⁽¹⁾			280 x 750 x 635		280 x 750 x 635	280 x 750 x 635	280 x 750 x 635
Peso			29		29	29	29
Caudal de Aire			780		780	780	780
Presión estática estandar/máxima			100 (10)		100 (10)	100 (10)	100 (10)
Tubería de refrigerante	Línea de líquido / gas	Pulgadas	1/4" - 3/8"		1/4" - 3/8"	1/4" - 1/2"	1/4" - 1/2"
Filtro aire / Accesorios / Opcionales (*)			Incluido / Manguera de drenaje (*) Control inalámbrico, táctil y por cable				
P.V.R.			1.525 €	1.568 €	1.836 €	1.906 €	1.975 €

Notas: Datos tomados según condiciones ISO-T1

(1) Las medidas indicadas no incluyen la caja de control.

(2) Filtros incluidos.



Bomba de drenaje de serie

Mantenimiento más fácil

28 cm.



FDUM Conductos Baja / Media Presión

Modelo			FDUM71KXE6F-W	FDUM90KXE6F-W	FDUM112KXE6F-W	FDUM140KXE6F-W	FDUM160KXE6F-W
Alimentación eléctrica			I - 220 V. 50Hz.		I - 220 V. 50Hz.	I - 220 V. 50Hz.	I - 220 V. 50Hz.
Capacidad	Frío	kW	7,1	9,0	11,2	14,0	16,0
	Calor	kW	8,0	10,0	12,5	16,0	18,0
Consumo eléctrico total	Frío/Calor	W	160 / 160	160 / 160	250 / 250	260 / 260	380 / 380
Nivel sonoro (velocidad baja)			22		22	28	29
Dimensiones (alto x ancho x fondo) ⁽¹⁾			280 x 950 x 635		280 x 950 x 635	280 x 1.368 x 740	280 x 1.368 x 740
Peso			34		34	54	54
Caudal de aire frío			1.440		1.440	2.160	2.880
Presión estática estandar/máxima			100 (10)		100 (10)	100 (10)	100 (10)
Tubería de refrigerante	Línea de líquido / gas	Pulgadas	3/8" - 5/8"		3/8" - 5/8"	3/8" - 5/8"	3/8" - 5/8"
Filtro aire / Accesorios / Opcionales (*)			Incluido / Manguera de drenaje (*) Control inalámbrico, táctil y por cable				
P.V.R.			2.064 €	2.217 €	2.286 €	2.437 €	2.575 €

Notas: Datos tomados según condiciones ISO-T1

(1) Las medidas indicadas no incluyen la caja de control.

(2) Filtros incluidos.



Bomba de drenaje de serie

28 cm.

Para FDU45-160KXE6



FDU Split Conductos Alta Presión

Modelo			FDU45KXE6F-W	FDU56KXE6F-W	FDU71KXE6F-W	FDU90KXE6F-W	FDU112KXE6F-W	FDU140KXE6F-W	FDU160KXE6F-W
Alimentación eléctrica			I - 220 V. 50Hz.		I - 220 V. 50Hz.	I - 220 V. 50Hz.	I - 220 V. 50Hz.	I - 220 V. 50Hz.	I - 220 V. 50Hz.
Capacidad	Frío	kW	4,5	5,6	7,1	9,0	11,2	14,0	16,0
	Calor	kW	5,0	6,3	8,0	10,0	12,5	16,0	18,0
Consumo eléctrico total	Frío/Calor	W	100 / 100	100 / 100	240 / 240	240 / 240	310 / 310	350 / 350	420 / 420
Nivel sonoro (velocidad baja)			25		25	23	23	28	29
Dimensiones (alto x ancho x fondo) ⁽¹⁾			280 x 750 x 635		280 x 750 x 635	280 x 950 x 635	280 x 950 x 635	280 x 1.370 x 740	280 x 1.370 x 740
Peso			29		29	34	34	54	54
Caudal de aire frío			780		780	1.440	1.440	2.160	2.880
Presión estática estandar/máxima			200 (20)		200 (20)	200 (20)	200 (20)	200 (20)	200 (20)
Tubería de refrigerante	Línea de líquido / gas	Pulgadas	1/4" - 1/2"		1/4" - 1/2"	3/8" - 5/8"	3/8" - 5/8"	3/8" - 5/8"	3/8" - 5/8"
Filtro aire / Accesorios / Opcionales (*)			Opcional FDU 71,90,112,140 KXE6 filtros con acceso frontal y lateral o con retorno conducido (*) Control inalámbrico, táctil y por cable						
P.V.R.			1.926 €	2.058 €	2.168 €	2.340 €	2.409 €	2.554 €	2.899 €
Filtros opcionales			118 €	118 €	132 €	132 €	159 €	159 €	159 €

Notas: Datos tomados según condiciones ISO-T1

(1) Las medidas indicadas no incluyen la caja de control.

(2) Filtros opcionales.

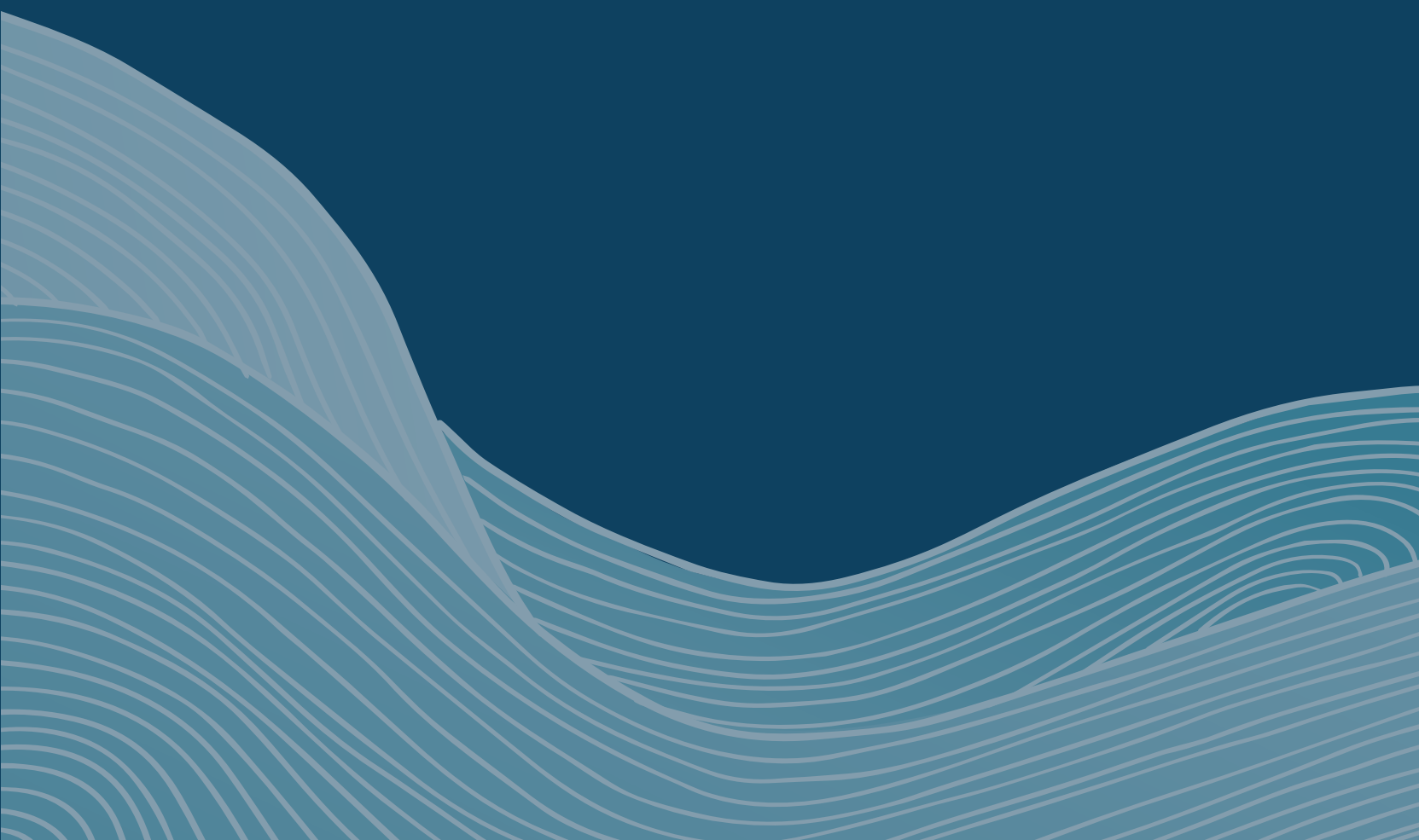

Caudal
variable de
refrigerante

Sistema KXZ

Climatización eficiente, fiable y con un alto
rendimiento para grandes edificios.



Nuevo

KXZ3



La nueva
serie **KXZ**
ahora
disponible con
refrigerante
R32.

El modelo ha sido **completamente modificado** diseñado siguiendo los siguientes **conceptos**:

1. Respeto por el medio ambiente

- Reducir las emisiones de CO₂ mundiales en aproximadamente un 70%

2. Amplia flexibilidad de diseño

- Nuevo diseño exterior para integrarse en la instalación.
- Varios tipos de unidades interiores disponibles
- Selección flexible del sistema de seguridad
- Limitación más amplia de la instalación de tuberías
- Aumento de la presión estática hasta 90Pa

3. Eficiencia Energética Mejorada

- SCOP y SEER más altos con tecnología avanzada
- VTCC+: temperatura variable avanzada y control de capacidad

4. Bienestar y Confort

- Modo continuo de ciclo de calor avanzado

5. Rango de trabajo

- Ciclo de frío posible para temperaturas exteriores altas

6. Facilidad de mantenimiento

- Acceso más sencillo a los componentes del equipo.



Nuevo
chasis

Chasis de un solo ventilador

Los modelos de 8-12 HP tienen un diseño más compacto, con un solo ventilador en la parte superior del equipo.

Respeto por el medio ambiente

En armonía con el planeta

Conoce nuestra nueva serie R32 KXZ3 de bombas de calor, la solución climática perfecta para aplicaciones comerciales e industriales de calefacción y refrigeración.

Al optimizar nuestra serie KXZ3 con refrigerante R32, hemos aumentado la eficiencia energética, la rentabilidad y el rendimiento de los sistemas, además de reducir su impacto ambiental.



Impacto directo a CO₂ equivalente

(kg/equivalentes de CO₂)



Hasta un

70%

de reducción de emisiones CO₂

Unidades de ejemplo

Unidad exterior: 12HP
Unidades interiores: 8 unidades
Longitud total de tubería: 150m

R32: un refrigerante de bajo GWP

La decisión de MHI de hacer la transición a un nuevo refrigerante depende de muchos factores. La gama KXZ3 con el uso de refrigerante R32, tienen menor GWP (675) que R410A (2088)

1. Refrigerante de un solo componente y fácil de manejar
2. Conocido como componente de la mezcla R410A (50% R32, 50% R125)
3. Ya se utiliza en sistemas de aire acondicionado en todo el mundo
4. No daña la capa de ozono
5. Eficiencia energética superior frente al R410A
6. Carga de refrigerante reducida frente a R410A
7. Fácil de reciclar

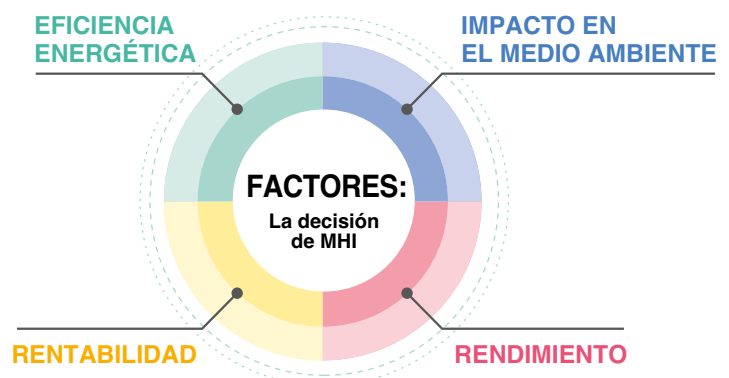

Amplia flexibilidad de diseño

Nuevo diseño exterior para adaptarse al entorno.

Unidades exteriores

La nueva gama de unidades exteriores se adapta a las necesidades de diseño en gran variedad de edificios comerciales.



Diseño compacto

La serie KXZ3 ha reducido el espacio de instalación con la estructura integral del intercambiador de calor y los demás compartimentos. El espacio requerido para la instalación se ha reducido respecto a la serie anterior KXZ2

Uno de los más pequeños del mercado

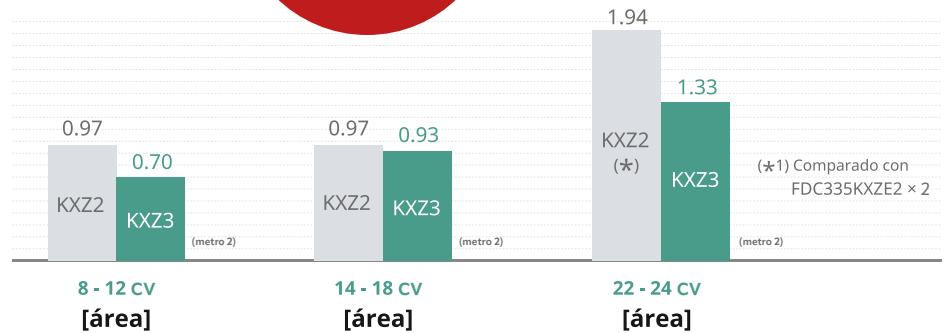
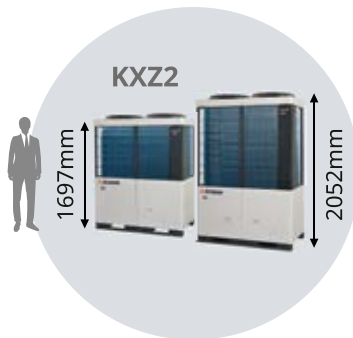

Amplia gama hasta 72 CV

La nueva línea de productos de nuestra serie KXZ3 se ha ampliado para ofrecer soluciones que llegan hasta 72 CV cuando se usa una combinación de 3 unidades exteriores.

	Módulo único	Modelo anterior 10 - 20 CV	KXZ3 8 - 24 CV
	Combinación	Modelo anterior hasta 60 CV	KXZ3 hasta 72 CV

hasta **72cv**

Combinando
3 unidades
exteriores
se pueden
lograr 72 CV



Amplia
gama:
8 tipos
61 modelos

Unidades interiores

Tipo			Capacidad: CV	0,5	0,8	1	1,25	1,6	2	2,5	3,2	4	5	6	8	10
			Modelo: kW	15	22	28	36	45	56	71	90	112	140	160	224	280
Cassette	4 vías	FDT				●	●	●	●	●	●	●	●	●		
	Compacto de 4 vías (600x600)	FDTC		●	●	●	●	●	●							
Conductos	Alta Presión	FDU						●	●	●	●	●	●	●	●	●
	Baja / Media Presión	FDUM			●	●	●	●	●	●	●	●	●	●		
	Baja presión, bajo perfil	FDUT		●	●	●	●	●	●	●						
Pared		FDK		●	●	●	●	●	●	●	●					
Techo		FDE					●	●	●	●		●	●			

Tipo		Caudal de aire m³/h	150	250	350	500	800	1000
Recuperador entálpico	SAF		●	●	●	●	●	●

Conectividad

Número de unidades conectables y capacidad máxima de conexión.

Estándar KXZE3	HP	8	10	12	14	16	18	20	22	24	26	28	30	32	34	36	38	
	Números	22	28	33	40	45	50	56	61	67	73	80	80	80	80	80	80	
	Capacidad de UI conexión	50 - 150%(*2)																
Estándar KXZE3	HP	40	42	44	46	48	50	52	54	56	58	60	62	64	66	68	70	72
	Números	80	80	80	80	80	80	80	80	80	80	80	80	80	80	80	80	80
	Capacidad de UI conexión	50 - 150%(*2)																

(*2) Al conectar la unidad interior modelo FDK, el límite de la capacidad conectable se reduce al 130 %.



Caja de válvulas de corte y detector de fugas Selección flexible del sistema de seguridad

KXZ3 ofrece una amplia flexibilidad de instalación acorde a las medidas de seguridad necesarias en la norma IEC60335-2-40 (Ed.6) para los sistemas que utilizan el refrigerante R32. El sistema de seguridad se puede instalar solo en las habitaciones que sean necesarias.

Tubería de refrigerante

Cable de Alimentación

Cableado de datos

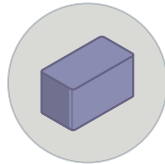

Caja Válvulas de Corte



Detector de Fugas



Mando por Cable

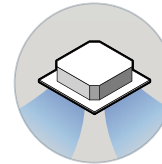

Unidad interior FDT

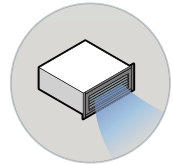

Unidad interior FDU

Sistema de diagrama

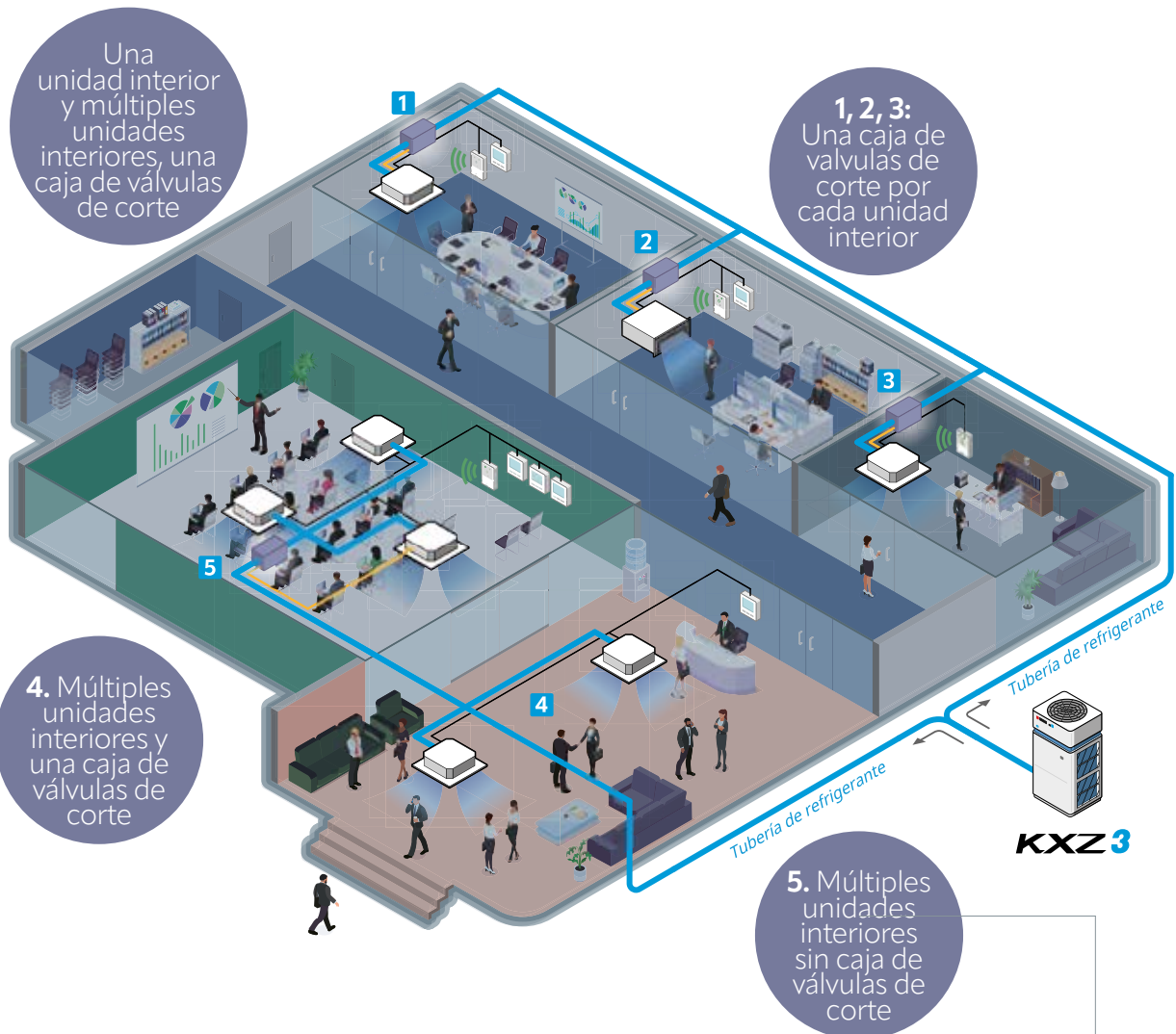

Equipo de seguridad

Juego de caja de válvulas de corte	Detector de fugas
SV-KIT-S1N-E SV-KIT-L1N-E	RLD-KIT-E

Mando a distancia (función de alerta)
RC-EX3AD

Detector de fugas y la caja de válvulas de corte puede no ser necesaria dependiendo en el tamaño de la habitación.

Instalación de tubería flexible

La longitud de la tubería de nuestra serie KXZ3 se ha ampliado con una diferencia de altura máxima entre las unidades interiores de hasta 30 m, lo que permite la instalación de unidades interiores en tres plantas adicionales.

Además, la unidad interior más alejada se puede instalar a una distancia de hasta 160 m de la unidad exterior.

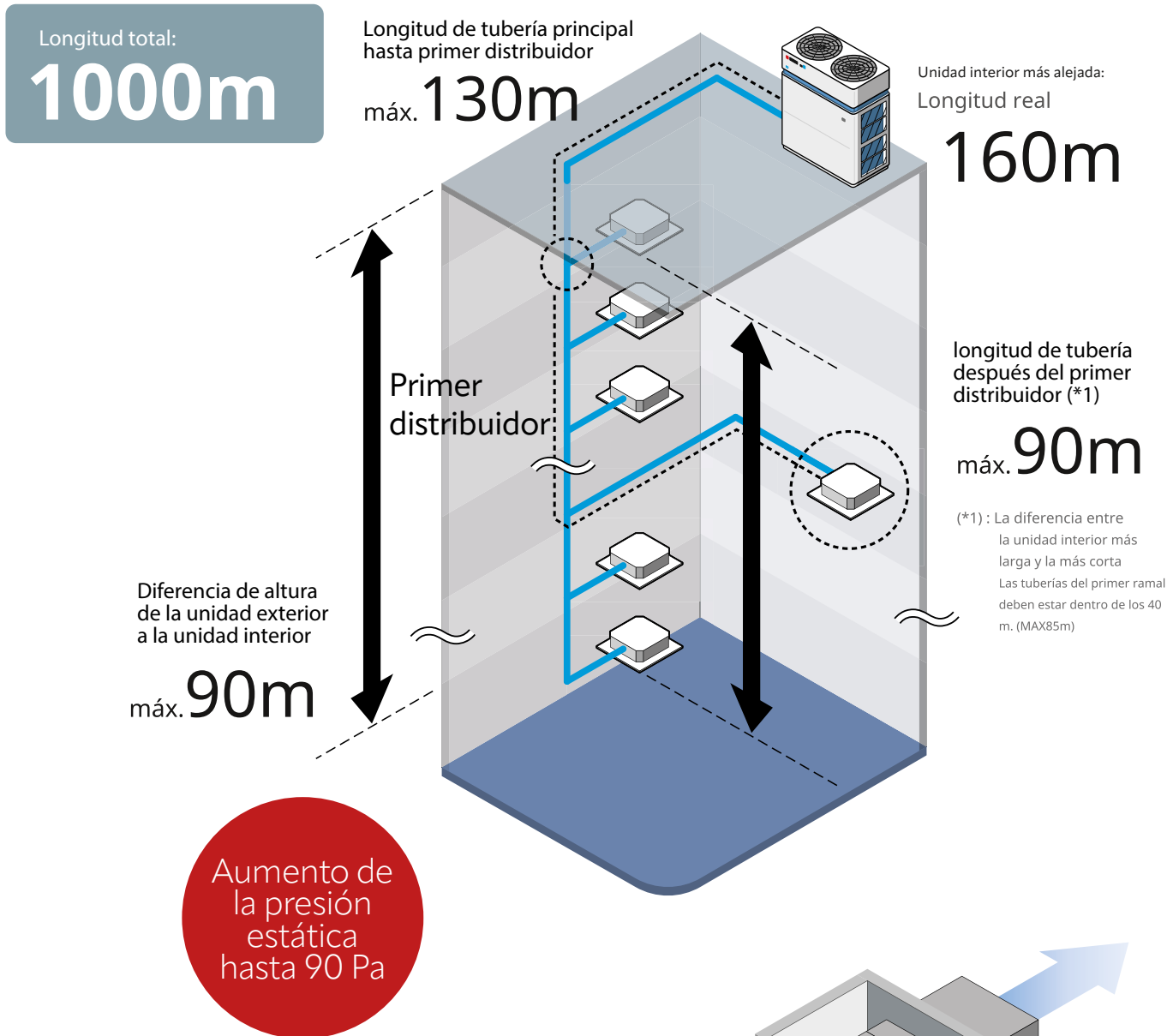

Instalación de unidad exterior en sala técnica

Mayor presión estática disponible hasta 90Pa

Flexibilidad para satisfacer las necesidades de ubicación dentro del edificio

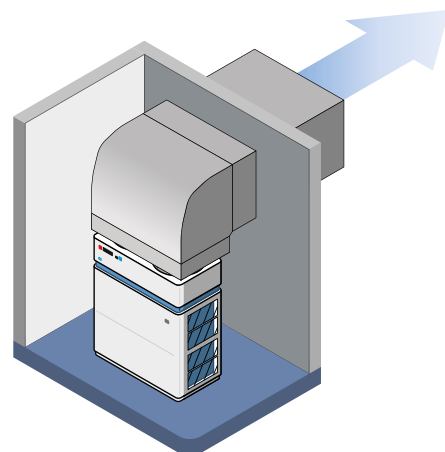

Mejora de la Eficiencia Energética

SCOP y SEER más altos con tecnología avanzada

Aumento de la eficiencia estacional

Nuestra serie KXZ3 ofrece alto rendimiento y excelente ahorro energético en todas las potencias.

Esto se logra gracias a nuestros nuevos intercambiadores de calor de mayor capacidad y el nuevo compresor con mayor eficiencia energética.

SEER promedio
en toda la gama

10%



Características

La eficiencia estacional mejorada se logra mediante:

1. Nuevo compresor scroll R32 con motor eficiente
2. Intercambiador de calor de 3 caras con tubo más compacto de diámetro ($\Phi 7$)
3. Ventilador más eficiente y diseño mejorado de flujo de aire
4. Control avanzado de VTCC+



Compresor scroll nuevo

Nueva tecnología

Sistema de suministro de aceite a demanda (DOSS). Permite aumentar el retorno de aceite en función de la velocidad del compresor en un rango ampliado de revoluciones. Consiguiendo reducir la cantidad de aceite que sale del compresor incluso a baja velocidad, alcanzando una capacidad mínima más baja.

Mayor eficiencia a carga parcial baja con mecanismo del cabezal scroll optimizado y motor más eficiente.

Temperatura de descarga controlada por mecanismo de inyección directa de líquido para refrigerante R32, refrigerando el cabezal del compresor y reduciendo la temperatura de descarga.

Este nuevo compresor utiliza la última tecnología en compresores y ha demostrado ser extremadamente fiable.

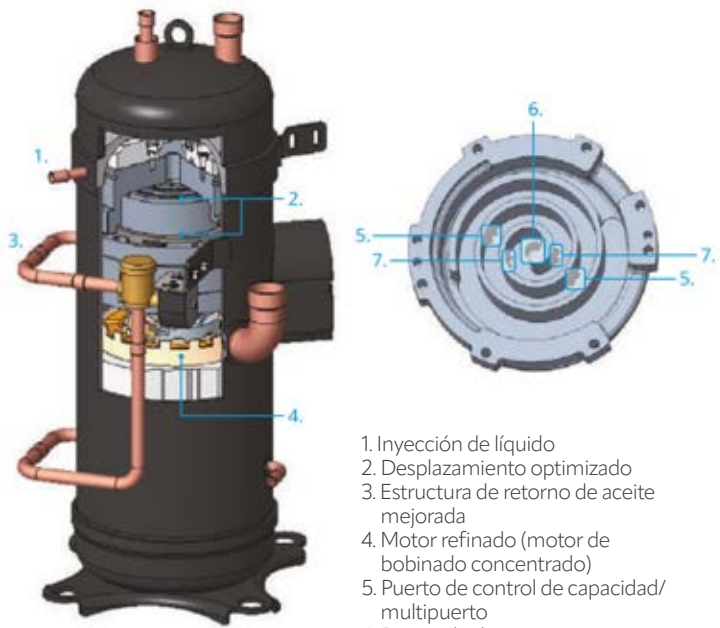

1. Inyección de líquido
2. Desplazamiento optimizado
3. Estructura de retorno de aceite mejorada
4. Motor refinado (motor de bobinado concentrado)
5. Puerto de control de capacidad/ multipuerto
6. Puerto de descarga
7. Multi puerto

Ampliación de RPS mínimo del compresor

Consiguiendo optimizar el ajuste de capacidad en situaciones de baja demanda

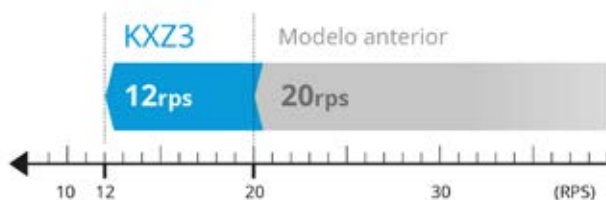

Permite ajustar la temperatura de retorno cuando la demanda de potencia es baja

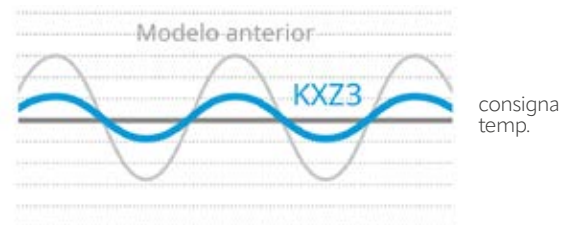

Intercambiador de calor mejorado

Intercambiador de calor de 3 lados compacto con tubo de menor diámetro (Ø7).

- Menor carga de refrigerante y dimensionamiento más compacto con la adaptación del nuevo intercambiador de calor.
- En la serie KXZ3 se reduce en -12,5 % el volumen del intercambiador de calor (Máx.: -30,2 % (10 CV)

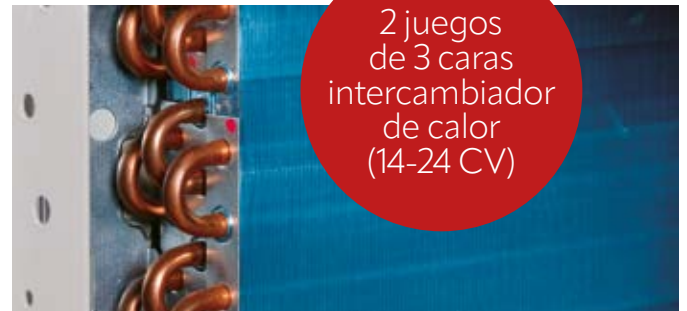

Intercambiador de calor más compacto con mayor densidad de tubería de cobre

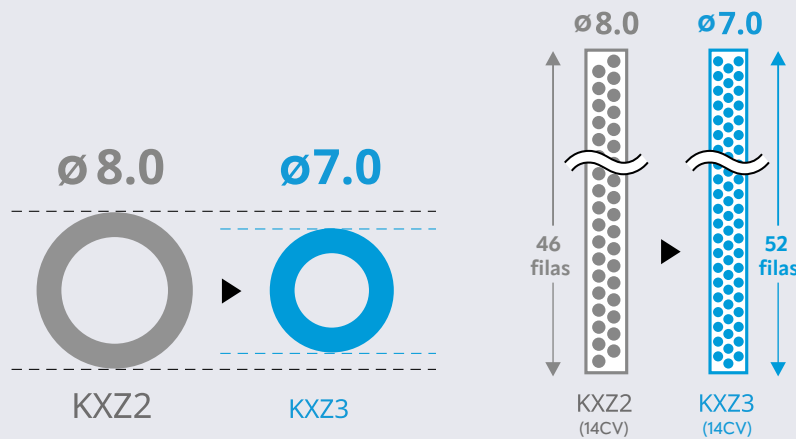

Adoptando un tubo de cobre de diámetro más reducido (7,0 mm).

Al aumentar el número de tuberías de cobre, el nivel de rendimiento ha mejorado, reduciendo el tamaño del intercambiador de calor.

Ventilador mejorado

El nuevo diseño mejorado de la campana del ventilador, permite aumentar la eficiencia. Características aerodinámicas mejoradas. Reduce el consumo del motor del ventilador

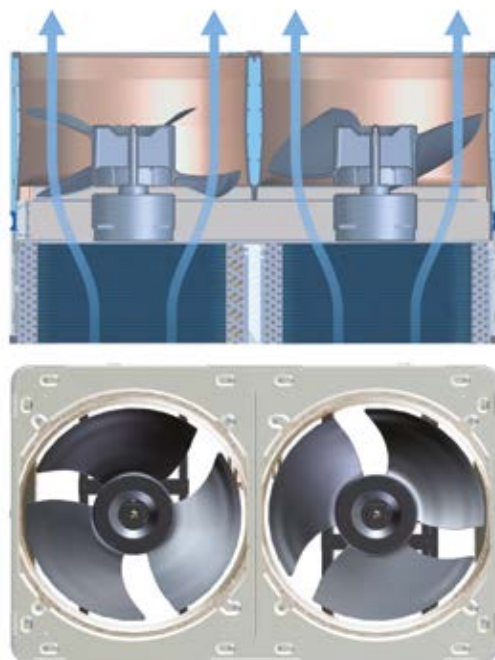

Ventilador unidad exterior (8-12 CV)

VTCC+:
control
avanzado de
capacidad y
temperatura
variable

KX VRF rediseñado con VTCC

El nuevo control VRF VTCC+ ajusta la presión objetivo del refrigerante automáticamente de acuerdo con la demanda requerida, en función del número de zonas en funcionamiento a carga parcial.

El ajuste se realiza progresivamente, permitiendo un uso óptimo de la capacidad de las unidades interiores a carga parcial, así como el máximo ahorro de energía. En última instancia, la temperatura de retorno de las unidades interiores se ajusta aún más a la temperatura deseada, mejorando la sensación de confort.

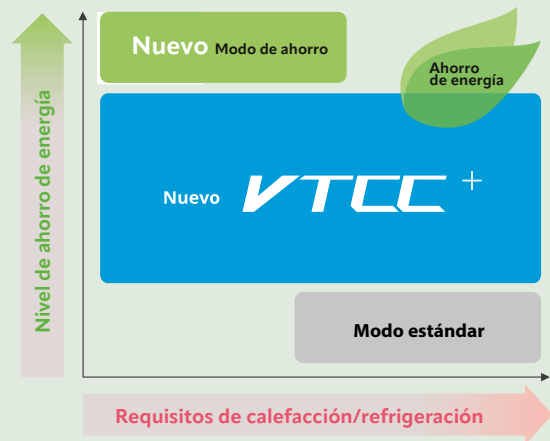

Modo más equilibrado entre control de capacidad y ahorro energético.

La presión objetivo se ajusta automáticamente de acuerdo con los requisitos de calefacción/refrigeración, lo que permite ahorrar energía.

El control de capacidad avanzado logra ajustar la temperatura de retorno cerca de la temperatura establecida. Esto es adecuado para ajustar la demanda de calefacción/refrigeración que varía entre las zonas del edificio.

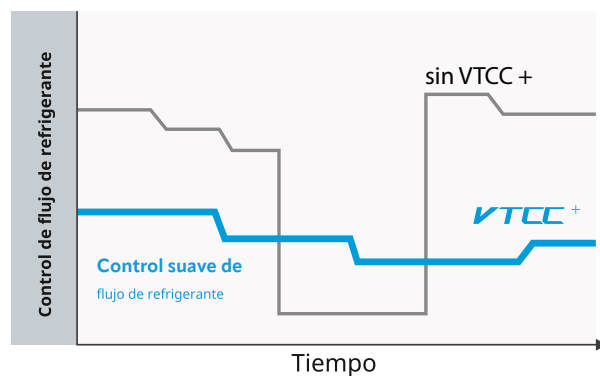
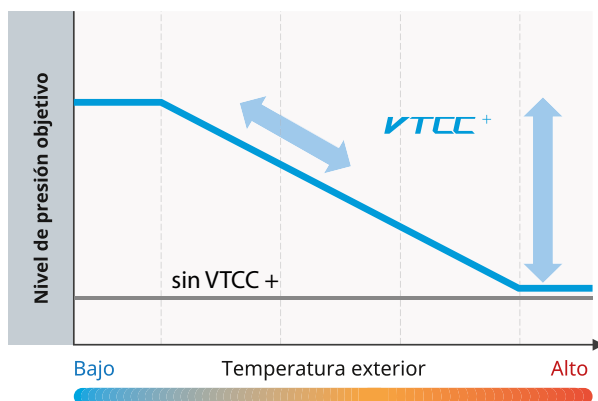
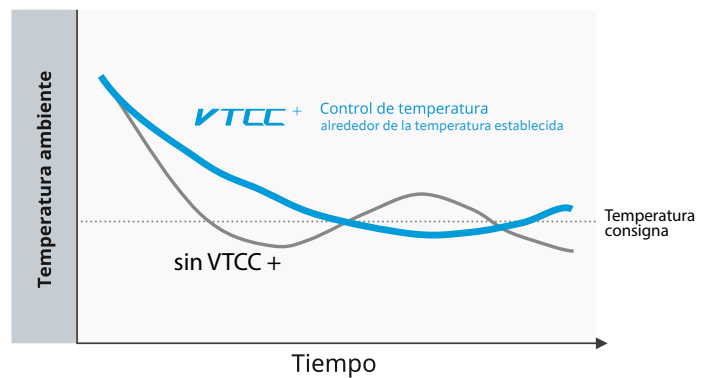
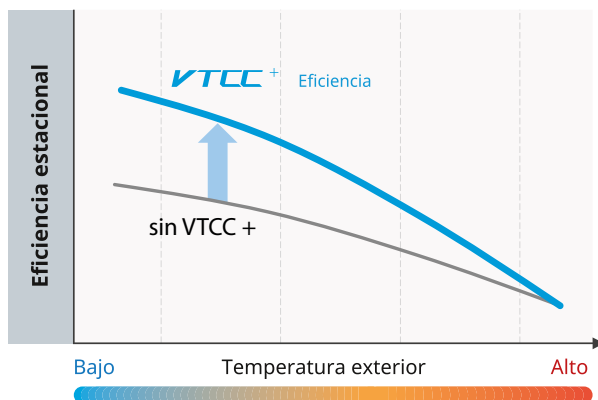

Nuevo Modo VTCC+

- Modo de ahorro de energía.
- Adecuado para baja demanda de calefacción/refrigeración en el edificio.
- La presión objetivo se ajusta. En el ciclo de frío la presión de baja aumenta; en el ciclo calor la presión de alta disminuye.

Modo estándar

- Se maximiza la capacidad.
- Adecuado para alta demanda de calefacción/refrigeración en el edificio.
- La presión objetivo se ajusta a valor constante para maximizar la capacidad.

Bienestar y Confort

Calentamiento continuo avanzado

Ciclo de calor continuo

Posibilidad de dos modos de desescarche

El cambio de modo de desescarche se realiza de forma automática dependiendo de la cantidad de escarcha acumulada en la batería. El modo de desescarche por gas caliente permite un ciclo de calor sin interrupciones mediante el by-pass de gas caliente directo desde el compresor hasta el intercambiador de la unidad exterior.

Funciones mejoradas de operación de calefacción

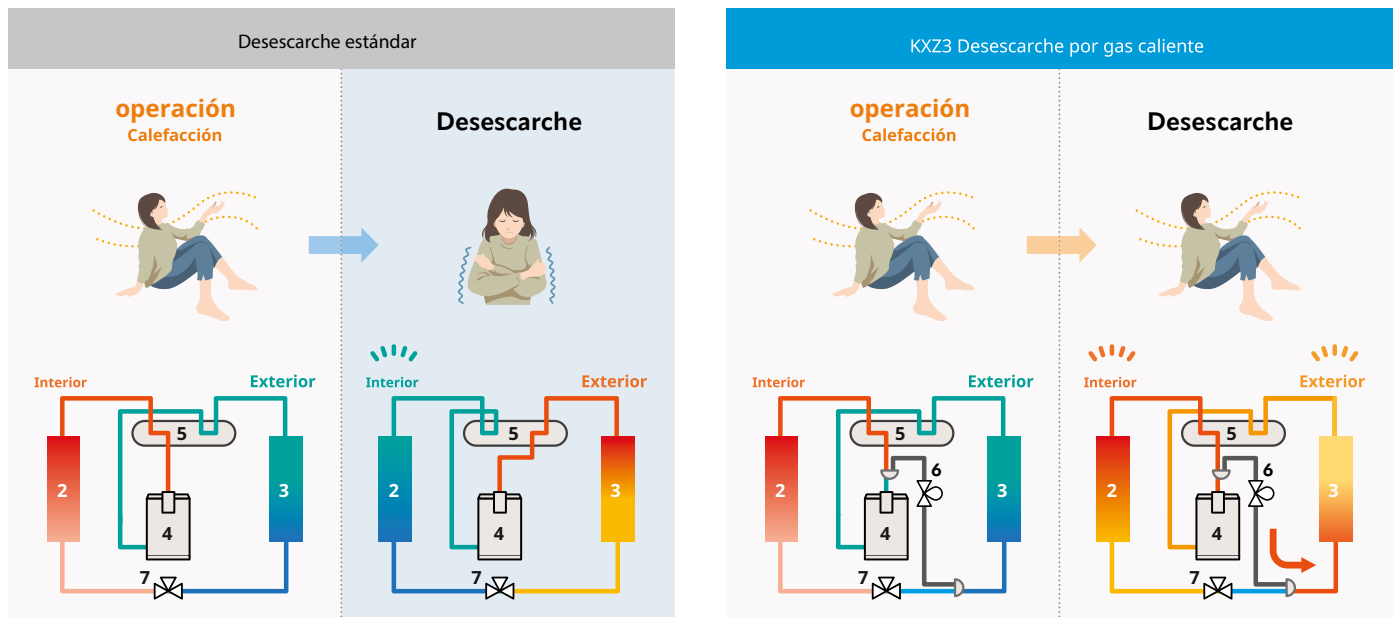

2. Intercambiador de calor interior (I/U) 3. Intercambiador de calor exterior (O/U) 4. Compresor 5. Válvula de cuatro vías 6. Válvula de dos vías 7. Válvula de expansión

Rango de trabajo

Funcionamiento en ciclo de frío para temperaturas ambiente extremas

Amplio rango de operación

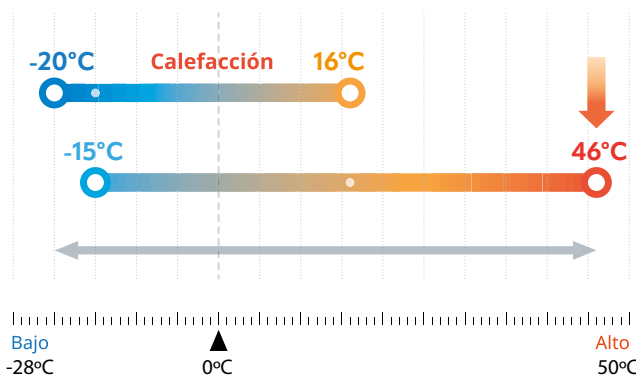

Operación de rango de enfriamiento hasta 46°C

Nuestra nueva tecnología avanzada ha ampliado el rango de operación de calefacción y refrigeración.

La serie KXZ dispone de un diseño de intercambiador de calor con un rango de funcionamiento de calefacción de hasta -20 °C y un rango de funcionamiento de refrigeración de hasta 46 °C.



A Renovación de una instalación R22 por una **R410A** o **R32** para equipos **semi-industriales y domésticos** de Mitsubishi Heavy Industries



Sustituya la antigua unidad exterior con refrigerante R22 por una unidad exterior FDC R410A o R32 que permita la conexión con la tubería R22 existente.

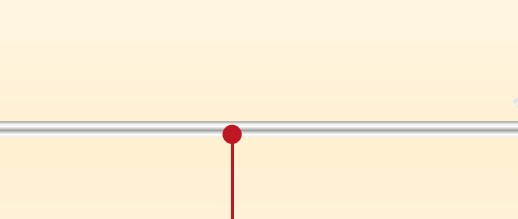

ConsERVE las tuberías R22 existentes (compruebe que el grosor es suficiente). Si la unidad exterior funciona, arranque la ud. exterior en modo frío durante más de 30 minutos. Recoja gas en la ud. exterior. Recupere el gas y sustituya las unidades exterior e interior. En caso de que la unidad exterior no funcione, asegúrese de limpiar correctamente el circuito frigorífico eliminando materiales residuales como el aceite.



Reemplace la antigua unidad interior R22 con una nueva R410A o R32: ahora tiene mayor gama de modelos: conductos de media y alta presión, cassettes, techo, suelo vertical, pared...

B Renovación de una instalación R22 por una R410A para **equipos KX (VRF)** de Mitsubishi Heavy Industries



Sustituya la antigua unidad exterior R22 por una unidad exterior FDCR R410A, disponible en 8 y 10 HP con la misma potencia de salida que los modelos antiguos pero con una significativa reducción de tamaño lo que facilita la instalación.

Caja de válvulas

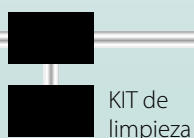

ConsERVE las tuberías R22 existentes (compruebe que el grosor es suficiente). Si la unidad exterior funciona, arranque la ud. exterior en modo frío durante más de 30 minutos. Recoja gas en la ud. exterior. Recupere el gas y sustituya las unidades exterior e interior. En caso de que la unidad exterior no funcione, es necesario limpiar el circuito frigorífico con el kit de limpieza (FDCR-KIT-E) y el kit de válvulas. Siga las instrucciones del fabricante.



Es posible conservar las unidades interiores antiguas (sujeto a la comprobación de que son aptas para funcionar con refrigerante R410A). Las nuevas unidades interiores R410A le darán un mejor rendimiento energético que las R22.

Tecnología Refresh

Modelo			FDCR 224 KXE6	FDCR 280 KXE6
Fuente de alimentación			III - 380-415 V. 50 Hz	III - 380-415 V. 50 Hz
Capacidad	Frío	kW	22,4	28,0
	Calor		25,0	31,5
Consumo eléctrico total	Frío	kW	5,60	8,09
	Calor		6,03	8,21
Intensidad nominal	Frío	A	9,25-8,47	13,22-12,10
	Calor		9,85-9,02	13,41-12,28
Dimensiones (Alt. x anch. x fondo)	mm		1.675 x 1.080 x 480	1.675 x 1.080 x 480
Peso	Kg		224	224
Carga de refrigerante	Kg		11,5	11,5
Presión sonora	dB (A)		58/58	59/60
Tubería de refrigerante	Líquido		3/8" ~ 5/8"	3/8" ~ 5/8"
	Gas		3/4" ~ 1"	7/8" ~ 1 1/8"
Rango capacidad			50 ~ 130	50 ~ 130
Uds. Interiores conectada			13	16
P.V.R.			15.866 €	17.247 €
P.V.R. Kit limpieza FDCR-KIT-E (opcional)			10.895 €	10.895 €
P.V.R. Kit de válvulas FDCR-V-KIT-E (opcional)			1.643 €	1.643 €

Datos tomados según condiciones ISO-T1

* Nivel presión sonora en una habitación anecoica. Durante la operación estos valores pueden variar.

Nota: todos los equipos de las gamas Doméstica (RAC) y Semi-industrial (PAC) incluyen la Solución REFRESH de serie.

PoluAI XT

Protección anticorrosión de baterías (opcional)

Blygold[®]
CORROSION PROTECTION



- Protección contra la **corrosión**
- **Seguridad** y **eficiencia** de funcionamiento del equipo
- **Triplica** la vida útil del equipo
- Ahorro de hasta un **30%** de **costes energéticos**

KXZ Bomba de Calor

Micro KXZ

FDC121~155 KXZEN/S1

Blygold
CORROSION PROTECTION
(Opcional)



Modelo			FDC121KXZEN1	FDC140KXZEN1	FDC155KXZEN1	FDC121KXZES1	FDC140KXZES1	FDC155KXZES1
Alimentación eléctrica			I - 220 V. 50Hz.	I - 220 V. 50Hz.	I - 220 V. 50Hz.	III -380 V. 50Hz.	III -380 V. 50Hz.	III -380 V. 50Hz.
Capacidad	Frío	kW	12,1	14,0	15,5	12,1	14,0	15,5
	Calor	kW	12,1	14,0	15,5	12,1	14,0	15,5
Consumo nominal	Frío	kW	3,16	3,96	5,20	3,16	3,96	5,20
	Calor	kW	3,09	3,66	4,28	3,09	3,66	4,28
SEER / SCOP			8,15 / 4,63	7,73 / 4,59	7,21 / 4,55	8,15 / 4,63	7,73 / 4,59	7,21 / 4,55
EER / COP ⁽²⁾			3,82 / 3,91	3,54 / 3,83	2,98 / 3,62	3,82 / 3,91	3,54 / 3,83	2,98 / 3,62
Nivel sonoro (velocidad baja) ⁽⁴⁾		dB (A)	53	53	54	53	53	54
Dimensiones (alto x ancho x fondo)		mm	845 x 970 x 370	845 x 970 x 370	845 x 970 x 370	845 x 970 x 370	845 x 970 x 370	845 x 970 x 370
Peso		kg	85	85	85	87	87	87
Caudal de aire estándar		m³/h	4.500	4.500	4.500	4.500	4.500	4.500
Tipo y cantidad de refrigerante		kg	R410A / 5	R410A / 5	R410A / 5	R410A / 5	R410A / 5	R410A / 5
Tubería de refrigerante Línea de líquido/gas		pulgadas	3/8" - 5/8"	3/8" - 5/8"	3/8" - 5/8"	3/8" - 5/8"	3/8" - 5/8"	3/8" - 5/8"
Unidades interiores conectadas			1 - 8	1 - 10	1 - 10	1 - 8	1 - 10	1 - 10
Rango de capacidad conectable		kW/%	9,0 - 16,8 / 80 - 150	11,2 - 21,0 / 80 - 150	12,4 - 23,2 / 80 - 150	9,0 - 16,8 / 80 - 150	11,2 - 21,0 / 80 - 150	12,4 - 23,2 / 80 - 150
P.V.R.			6.428 €	7.774 €	8.949 €	6.428 €	7.774 €	8.949 €

(1) Cuando se conecten 9 ó 10 unidades la simultaneidad queda de la siguiente manera:

FDC140KXZ : 110% como máximo

FDC155KXZ : 100% como máximo

(2) Los modelos FDC121KXZEN1 Y FDC121KXZES1 no permiten conectar más de 8 unidades interiores.

(3) Los datos están tomados en las siguientes condiciones (ISO-T1). Refrigeración: temperatura interior de 27° CDB, 19° CWB y temperatura exterior de 35° CDB.

Calefacción: temperatura interior de 20° CDB y temperatura exterior de 7° CDB, 6° CWB. Longitud de tubería 7,5 m.

(4) Nivel de presión sonora medido en una habitación anecoica. Durante la operación estos valores pueden variar debido a las condiciones ambientales.

Micro KXZ

FDC 224 ~ 335 KXZME1

Blygold
CORROSION PROTECTION
(Opcional)



Modelo			FDC224KXZME1	FDC280KXZME1	FDC335KXZME1
Alimentación eléctrica			III-380/415V. 50 Hz	III-380/415V. 50 Hz	III-380/415V 50 Hz
Capacidad	Frío	kW	22,4	28,0	33,5
	Calor	kW	22,4	28,0	33,5
Consumo nominal	Frío	kW	5,59	7,90	10,26
	Calor	kW	4,97	6,53	8,44
SEER / SCOP			6,56 / 4,55	6,03 / 4,54	5,77 / 4,5
EER / COP ⁽²⁾			4,0 / 4,5	3,54 / 4,28	3,26 / 3,96
Nivel sonoro (velocidad baja) ⁽³⁾		dB (A)	58	60	60
Dimensiones (alto x ancho x fondo)		mm	1.675 x 1.080 x 480	1.675 x 1.080 x 480	1.675 x 1.080 x 480
Peso		kg	221	221	224
Caudal de aire estándar		m³/h	12.000	12.000	12.000
Presión estática		Pa	Máx. 35	Máx. 35	Máx. 35
Tipo y cantidad de refrigerante		kg	R410A /11,5	R410A /11,5	R410A /11,5
Tubería de refrigerante Línea de líquido / gas		pulgadas	3/8" - 3/4"	3/8" - 7/8"	1/2" - 1"
Unidades interiores conectadas			1 - 22	1 - 24	1 - 24
Rango de capacidad conectable ⁽¹⁾		kW/%	11,2 - 33,6 / 50 - 150	14,0 - 42,0 / 50 - 150	16,7 - 50,2 / 50 - 150
P.V.R.			12.525 €	13.436 €	18.318 €

(1) Cuando conecte las unidades interiores tipo FDK, FDFL, FDFU y FDFW la capacidad no debe superar al 130%.

(2) Los datos están tomados en las siguientes condiciones (ISO-T1). Refrigeración: temperatura interior de 27° CDB, 19° CWB y temperatura exterior de 35° CDB.

Calefacción: temperatura interior de 20° CDB y temperatura exterior de 7° CDB, 6° CWB. Longitud de tubería 7,5 m.

(3) Nivel de presión sonora medido en una habitación anecoica. Durante la operación estos valores pueden variar debido a las condiciones ambientales.

KXZPE1 LITE

FDC 224 ~ 280 KXZPE1

 (Opcional)

Modelo			FDC224KXZPE1	FDC280KXZPE1
Alimentación eléctrica			III - 380/415 V. 50Hz.	III - 380/415 V. 50Hz.
Capacidad	Frío	kW	22,4	28
	Calor	kW	22,4	28
Consumo nominal	Frío	kW	5,6	7,87
	Calor	kW	4,8	6,47
SEER / SCOP			6,65 / 4,34	6,68 / 4,5
EER / COP ⁽²⁾			4,0 / 4,7	3,6 / 4,3
Nivel sonoro (velocidad baja) ⁽³⁾		dB (A)	59	60
Dimensiones (alto x ancho x fondo)		mm	1.505 x 970 x 370	1.505 x 970 x 370
Peso		kg	165	165
Caudal de aire estándar		m³/h	7.800	8.700
Presión estática		Pa	35	35
Tipo y cantidad de refrigerante (kg)			R410A / 8,9	R410A / 8,9
Tubería de refrigerante	Línea de líquido / gas	pulgadas	3/8" - (3/4" o 7/8") ⁽¹⁾	3/8" - (7/8" o 1 1/8") ⁽¹⁾
Unidades interiores conectadas			1 - 8	1 - 8
Rango de capacidad conectable		kW/%	11,2 - 26,8 / 50 - 120	14,0 - 33,6 / 50 - 120
P.V.R.			9.763 €	10.674 €

(1) Tubería de gas. Consultar con el departamento técnico de LUMELCO.

(2) Los datos están tomados en las siguientes condiciones (ISO-T1). Refrigeración: temperatura interior de 27° CDB, 19° CWB y temperatura exterior de 35° CDB. Calefacción: temperatura interior de 20° CDB y temperatura exterior de 7° CDB, 6° CWB. Longitud de tubería 7,5 m.

(3) Nivel de presión sonora medido en una habitación anecoica. Durante la operación estos valores pueden variar debido a las condiciones ambientales.

KX6 Bomba de Calor

FDC 615 ~ 680 KX6

 (Opcional)

Modelo			FDC615KXE6	FDC680KXE6
Alimentación eléctrica			III - 380/415 V. 50Hz.	III - 380/415 V. 50Hz.
Capacidad	Frío	kW	61,5	68
	Calor	kW	69	73
Consumo nominal	Frío	kW	20,37	24,98
	Calor	kW	18,48	19,08
SEER / SCOP			5,33 / 3,65	5,36 / 3,71
EER / COP ⁽²⁾			3,02 / 3,73	2,72 / 3,83
Nivel sonoro (velocidad baja) ⁽³⁾		dB (A)	64,5	65
Dimensiones (alto x ancho x fondo)		mm	2.048 x 1.350 x 720	2.048 x 1.350 x 720
Peso		kg	355	355
Caudal de aire estándar		m³/h	16.200	16.200
Presión estática		Pa	50	50
Tipo y cantidad de refrigerante (kg)			R410A / 11,5	R410A / 11,5
Tubería de refrigerante	Línea de líquido / gas	pulgadas	1/2" - 1 1/8"	1/2" - 1 1/8"
Unidades interiores conectadas			2 - 44	2 - 49
Rango de capacidad conectable ⁽¹⁾		kW/%	30,8 - 98,4 / 50 - 160	34,0 - 108,8 / 50 - 160
P.V.R.			32.209 €	36.014 €

(1) Cuando conecte las unidades interiores tipo FDK, FDFL, FDFU y FDFW la capacidad no debe superar al 130%.

(2) Los datos están tomados en las siguientes condiciones (ISO-T1). Refrigeración: temperatura interior de 27° CDB, 19° CWB y temperatura exterior de 35° CDB. Calefacción: temperatura interior de 20° CDB y temperatura exterior de 7° CDB, 6° CWB. Longitud de tubería 7,5 m.

(3) Nivel de presión sonora medido en una habitación anecoica. Durante la operación estos valores pueden variar debido a las condiciones ambientales.

KXZ2: para Bomba de calor (KXZ2) y con Recuperación de calor (KXZR2)



Mayor capacidad de conexión

Las unidades de 28 a 45kW permiten una capacidad de conectar unidades interiores del **200%**

Modelo	Capacidad conectable		Nº Uds. Interiores a conectar	
	KXZE1	KXZE2	KXZE1	KXZE2
280	50-130%	50- 200%	1-24	1- 37
335	50-130%	50- 200%	1-29	1- 44
400	50-130%	50- 200%	1-34	1- 53
450	50-130%	50- 200%	1-39	1- 60
475	50-130%	50- 160%	1-41	1- 50
500	50-130%	50- 160%	1-43	1- 53
560	50-130%	50- 160%	1-48	1- 59
615	50-130%	50- 160%	2-53	2- 65
670	50-130%	50- 160%	2-58	2- 71
735	50-130%	50- 160%	2-63	2- 78
800	50-130%	50- 160%	2-69	2- 80
850	50-130%	50- 160%	2-73	2- 80

Modelo	Capacidad conectable		Nº Uds. Interiores a conectar	
	KXZE1	KXZE2	KXZE1	KXZE2
900	50-130%	50- 200%	2-78	2- 80
950	50-130%	50- 200%	2-80	2- 80
1000	50-130%	50- 200%	2-80	2- 80
1060	50-130%	50- 200%	2-80	2- 80
1120	50-130%	50- 160%	2-80	2- 80
1200	50-130%	50- 160%	3-80	3- 80
1250	50-130%	50- 160%	3-80	3- 80
1300	50-130%	50- 160%	3-80	3- 80
1350	50-130%	50- 160%	3-80	3- 80
1425	50-130%	50- 160%	3-80	3- 80
1450	50-130%	50- 160%	3-80	3- 80
1500	50-130%	50- 160%	3-80	3- 80

Modelo	Capacidad conectable		Nº Uds. Interiores a conectar	
	KXZE1	KXZE2	KXZE1	KXZE2
1560	50-130%	50- 160%	3-80	3- 80
1620	50-130%	50- 160%	3-80	3- 80
1680	50-130%	50- 160%	3-80	3- 80



Longitud de Tuberías Flexible

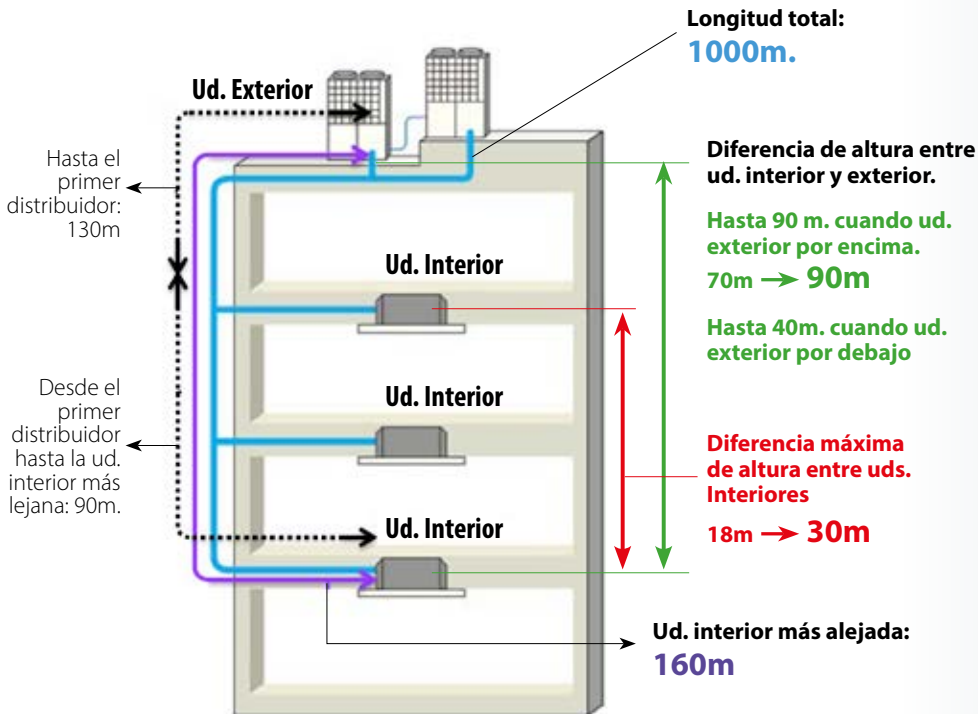

- Gran **flexibilidad de instalación**
- Se ha **aumentado la diferencia máxima de altura** hasta los **90 m.**
- La **longitud máxima de tuberías** entre unidad interior y exterior es de **160 m.**

Nuevas combinaciones

➔ Más potencia, más versatilidad, mayor eficiencia

Modelo	KXZE1 & KXZE2	NUEVO KXZ2	Tamaño unidad
10HP	280		Módulo pequeño con 1 compresor
12HP	335		
14HP	400		Módulo grande con 1 compresor
16HP	450		
17HP	475		Módulo grande con 2 compresores
18HP	500		
20HP	560	280+280	
22HP	615	280+335	
24HP	670	335+335	
26HP	735	335+400	
28HP	800	400+400	
30HP	850	400+450	280+280+280
32HP	900	450+450	280+280+335
34HP	950	475+475	280+335+335

Modelo	KXZE1 & KXZE2	NUEVO KXZ2
36HP	1000	500+500
38HP	1060	500+560
40HP	1120	560+560
42HP	1200	400+400+400
44HP	1250	400+400+450
46HP	1300	400+450+450
48HP	1350	450+450+450
50HP	1425	475+475+475
52HP	1450	475+475+500
54HP	1500	500+500+500
56HP	1560	500+500+560
58HP	1620	500+560+560
60HP	1680	560+560+560

Nota: Datos provisionales, consultar.

KXZ2 Bomba de Calor

KXZ2 Smart FDC 280 ~ 335 KXZE2

Desde
28 hasta 168 kW
con 1 circuito
frigorífico.

Blygold
CORROSION PROTECTION
(Opcional)



Modelo			FDC280KXZE2	FDC335KXZE2
Alimentación eléctrica			III - 380-415 V. 50Hz.	III - 380-415 V. 50Hz.
Capacidad	Frío	kW	28	33,5
	Calor	kW	31,5	37,5
Consumo nominal	Frío	kW	7,25	8,98
	Calor	kW	7,41	9,03
SEER / SCOP			7,30 / 4,88	7,54 / 4,68
EER / COP ⁽¹⁾			3,86 / 4,25	3,73 / 4,15
Nivel sonoro (velocidad baja) ⁽²⁾			57	63
Dimensiones (alto x ancho x fondo)			1.697 x 1.350 x 720	2.052 x 1.350 x 720
Peso			288	332
Caudal de aire estándar			15.300	17.640
Presión estática			85	85
Tipo y cantidad de refrigerante (kg)			R410A / 11	R410A / 11
Tubería de refrigerante	Línea de líquido / gas	Pulgadas	3/8" - 7/8"	1/2" - 7/8"
Unidades interiores conectadas			1 - 37	1 - 44
Rango de capacidad conectable ⁽³⁾			14 - 56	16,8 - 67
P.V.R.			17.261 €	18.987 €

(1) Los datos están tomados en las condiciones siguientes (ISO-T1). Refrigeración : temperatura interior de 27°CDB, 19°CWB temperatura exterior de 35°CDB. Calefacción: temperatura interior de 20°CDB y temperatura exterior de 7°CDB, 6°CWB. Longitud de tubería 7,5 m.

(2) Nivel de presión sonora medido en sala anecoica. Durante el funcionamiento estos valores pueden variar debido a las condiciones ambientales

(3) Para unidades interiores modelos FDK, FDFL, FDFU o FDFW la capacidad máxima a conectar está limitada al 130%

KXZ2 Smart FDC 400 ~ 560 KXZE2

Blygold
CORROSION PROTECTION
(Opcional)



Modelo			FDC400KXZE2	FDC450KXZE2	FDC475KXZE2	FDC500KXZE2	FDC560KXZE2
Alimentación eléctrica			III - 380-415 V. 50Hz.	III - 380-415 V. 50Hz.	III - 380-415 V. 50Hz.	III - 380-415 V. 50Hz.	III - 380-415 V. 50Hz.
Capacidad	Frío	kW	40	45	47,5	50	56
	Calor	kW	45	50	53	56	63
Consumo nominal	Frío	kW	10,98	13,98	13,97	14,01	17,5
	Calor	kW	10,23	12,5	12,99	13,56	16,15
SEER / SCOP			7,12 / 4,87	7,01 / 4,36	6,84 / 4,45	7,29 / 4,58	6,73 / 4,30
EER / COP ⁽¹⁾			3,64 / 4,40	3,22 / 4,00	3,40 / 4,08	3,57 / 4,13	3,20 / 3,90
Nivel sonoro (velocidad baja) ⁽²⁾			62	62	61	62	64
Dimensiones (alto x ancho x fondo)			2.052 x 1.350 x 720	2.052 x 1.350 x 720	2.052 x 1.350 x 720	2.052 x 1.350 x 720	2.052 x 1.350 x 720
Peso			332	332	378	378	378
Caudal de aire estándar			18.240	18.240	18.000	18.000	18.000
Presión estática			85	85	85	85	85
Tipo y cantidad de refrigerante (kg)			R410A / 11,5	R410A / 11,5	R410A / 11,5	R410A / 11,5	R410A / 11,5
Tubería de refrigerante	Línea de líquido / gas	Pulgadas	1/2" - 1"	1/2" - 1 1/8"	1/2" - 1 1/8"	1/2" - 1 1/8"	1/2" - 1 1/8"
Unidades interiores conectadas			1 - 53	1 - 60	1 - 50	1 - 53	1 - 59
Rango de capacidad conectable ⁽³⁾			20,0 - 80,0	22,5 - 90,0	23,8 - 76,0	25,0 - 80,0	28,0 - 89,6
P.V.R.			20.755 €	23.655 €	24.828 €	26.403 €	28.240 €

(1) Los datos están tomados en las condiciones siguientes (ISO-T1). Refrigeración : temperatura interior de 27°CDB, 19°CWB temperatura exterior de 35°CDB. Calefacción: temperatura interior de 20°CDB y temperatura exterior de 7°CDB, 6°CWB. Longitud de tubería 7,5 m.

(2) Nivel de presión sonora medido en sala anecoica. Durante el funcionamiento estos valores pueden variar debido a las condiciones ambientales

(3) Para unidades interiores modelos FDK, FDFL, FDFU o FDFW la capacidad máxima a conectar está limitada al 130%

KXZ2 Combinación Smart

FDC 615 ~ 670 KXZE2



 (Opcional)

Modelo			FDC615KXZE2	FDC670KXZE2
Módulos FDC-KXZE2			280 + 335	335 + 335
Capacidad	Frío	kW	61,5	67
	Calor	kW	69	75
Consumo nominal	Frío	kW	16,24	17,96
	Calor	kW	16,44	18,06
Alimentación eléctrica			III - 380-415 V. 50Hz.	III - 380-415 V. 50Hz.
SEER / SCOP			7,43/4,77	7,54/4,68
EER / COP ⁽¹⁾			3,79/4,19	3,73/4,15
Nivel sonoro (velocidad baja) ⁽²⁾			64	66
Dimensiones (alto x ancho x fondo)			1.697 x 2.700 x 720	1.697 x 2.700 x 720
Peso			620	664
Tipo y cantidad de refrigerante (kg)			R410A / 22	R410A / 22
Tubería de refrigerante	línea de líquido / gas / aceite	Pulgadas	1/2" - 1 1/8" - 3/8"	1/2" - 1 1/8" - 3/8"
Unidades interiores conectadas			2 - 65	2 - 71
Rango de capacidad conectable ⁽³⁾			308 - 984	335 - 1.072
P.V.R.			36.249 €	37.974 €

(1) Los datos están tomados en las condiciones siguientes (ISO-T1). Refrigeración : temperatura interior de 27°CDB, 19°CWB temperatura exterior de 35°CDB. Calefacción: temperatura interior de 20°CDB y temperatura exterior de 7°CDB, 6°CWB. Longitud de tubería 7,5 m.

(2) Nivel de presión sonora medido en sala anaecoica. Durante el funcionamiento estos valores pueden variar debido a las condiciones ambientales

(3) Para unidades interiores modelos FDK, FDFL, FDFU o FDFW la capacidad máxima a conectar está limitada al 130%

KXZ2 Combinación Smart

FDC 735 ~ 900 KXZE2



 (Opcional)

FDC735KXZE2



FDC800 - 900KXZE2



Modelo			FDC735KXZE2	FDC800KXZE2	FDC850KXZE2	FDC900KXZE2
Módulos FDC-KXZE2			335 + 400	400 + 400	400 + 450	450 + 450
Capacidad	Frío	kW	73,5	80	85	90
	Calor	kW	82,5	90	95	100
Consumo nominal	Frío	kW	19,96	21,96	24,96	27,95
	Calor	kW	19,26	20,45	22,73	25,00
Alimentación eléctrica			III - 380-415 V. 50Hz.	III - 380-415 V. 50Hz.	III - 380-415 V. 50Hz.	III - 380-415 V. 50Hz.
SEER / SCOP			7,31/4,78	7,12/4,87	7,06/4,59	7,01/4,36
EER / COP ⁽¹⁾			3,68/4,28	3,64/4,4	3,40/4,18	3,22/4
Nivel sonoro (velocidad baja) ⁽²⁾			65,5	65,0	65,0	65,0
Dimensiones (alto x ancho x fondo)			2.052 x 2.700 x 720	2.052 x 2.700 x 720	2.052 x 2.700 x 720	2.052 x 2.700 x 720
Peso			620	664	664	664
Tipo y cantidad de refrigerante (kg)			R410A / 22,5	R410A / 23	R410A / 23	R410A / 23
Tubería de refrigerante	línea de líquido / gas / aceite	Pulgadas	5/8" - 1 3/8" - 3/8"	5/8" - 1 3/8" - 3/8"	5/8" - 1 3/8" - 3/8"	5/8" - 1 3/8" - 3/8"
Unidades interiores conectadas			2 - 80	2 - 80	2 - 80	2 - 80
Rango de capacidad conectable ⁽³⁾			368 - 1.176	400 - 1.280	425 - 1.360	450 - 1.440
P.V.R.			39.743 €	41.510 €	44.409 €	47.316 €

(1) Los datos están tomados en las condiciones siguientes (ISO-T1). Refrigeración : temperatura interior de 27°CDB, 19°CWB temperatura exterior de 35°CDB. Calefacción: temperatura interior de 20°CDB y temperatura exterior de 7°CDB, 6°CWB. Longitud de tubería 7,5 m.

(2) Nivel de presión sonora medido en sala anaecoica. Durante el funcionamiento estos valores pueden variar debido a las condiciones ambientales

(3) Para unidades interiores modelos FDK, FDFL, FDFU o FDFW la capacidad máxima a conectar está limitada al 130%

KXZ2 Combinación Smart

FDC 950 ~ 1120 KXZE2

Blygold
GENERATION PROTECTION
(Opcional)



Modelo			FDC950KXZE2	FDC1000KXZE2	FDC1060KXZE2	FDC1120KXZE2
Módulos FDC-KXZE2			475 + 475	500 + 500	500 + 560	560 + 560
Capacidad	Frío	kW	95	100	106	112
	Calor	kW	106	112	119	126
Consumo nominal	Frío	kW	27,94	28,02	31,51	35,00
	Calor	kW	25,98	27,12	29,71	32,31
Alimentación eléctrica			III - 380-415 V. 50Hz.	III - 380-415 V. 50Hz.	III - 380-415 V. 50Hz.	III - 380-415 V. 50Hz.
SEER / SCOP			6,84/4,45	7,29/4,58	6,98/4,43	6,73/4,30
EER / COP ⁽¹⁾			3,40/4,08	3,57/4,13	3,36/4,01	3,20/3,90
Nivel sonoro (velocidad baja) ⁽²⁾			db (A)	64	65	66,1
Dimensiones (alto x ancho x fondo)			mm	2.052 x 2.700 x 720	2.052 x 2.700 x 720	2.052 x 2.700 x 720
Peso			kg	756	756	756
Tipo y cantidad de refrigerante (kg)				R410A / 22,5	R410A / 23	R410A / 23
Tubería de refrigerante línea de líquido / gas / aceite			Pulgadas	5/8" - 1 3/8" - 3/8"	5/8" - 1 3/8" - 3/8"	3/4" - 1 3/8" - 3/8"
Unidades interiores conectadas				2 - 80	2 - 80	2 - 80
Rango de capacidad conectable ⁽³⁾			kW	475 - 1.520	500 - 1.300	530 - 1.378
P.V.R.				49.657 €	52.805 €	54.642 €

(1) Los datos están tomados en las condiciones siguientes (ISO-T1). Refrigeración: temperatura interior de 27°CDB, 19°CWB temperatura exterior de 35°CDB. Calefacción: temperatura interior de 20°CDB y temperatura exterior de 7°CDB, 6°CWB. Longitud de tubería 7,5 m.

(2) Nivel de presión sonora medido en sala anecoica. Durante el funcionamiento estos valores pueden variar debido a las condiciones ambientales.

(3) Para unidades interiores modelos FDK, FDFL, FDFU o FDFW la capacidad máxima a conectar está limitada al 130%.

KXZ2 Combinación Smart

FDC 1200 ~ 1425 KXZE2

Blygold
GENERATION PROTECTION
(Opcional)



Modelo			FDC1200KXZE2	FDC1250KXZE2	FDC1300KXZE2	FDC1350KXZE2	FDC1425KXZE2
Módulos FDC-KXZE2			400 + 400 + 400	400 + 400 + 450	400 + 450 + 450	450 + 450 + 450	475 + 475 + 475
Capacidad	Frío	kW	120	125	130	135	142,5
	Calor	kW	135	140	145	150	159
Consumo nominal	Frío	kW	32,94	35,94	38,93	41,93	41,91
	Calor	kW	30,68	32,95	35,23	37,50	38,97
Alimentación eléctrica			III - 380-415 V. 50Hz.	III - 380-415 V. 50Hz.	III - 380-415 V. 50Hz.	III - 380-415 V. 50Hz.	III - 380-415 V. 50Hz.
SEER / SCOP			7,12/4,87	7,08/4,67	7,04/4,51	7,01/4,36	6,84/4,45
EER / COP ⁽¹⁾			3,64/4,40	3,48/4,25	3,34/4,12	3,22/4,00	3,40/4,08
Nivel sonoro (velocidad baja) ⁽²⁾			db (A)	66,8	66,8	66,8	66,8
Dimensiones (alto x ancho x fondo)			mm	2.052 x 4.050 x 720	2.052 x 4.050 x 720	2.052 x 4.050 x 720	2.052 x 4.050 x 720
Peso			kg	996	996	996	996
Tipo y cantidad de refrigerante (kg)				R410A / 34,5	R410A / 34,5	R410A / 34,5	R410A / 34,5
Tubería de refrigerante línea de líquido / gas / aceite			Pulgadas	3/4" - 1 3/8" - 3/8"	3/4" - 1 3/8" - 3/8"	3/4" - 1 3/8" - 3/8"	3/4" - 1 3/8" - 3/8"
Unidades interiores conectadas				3 - 80	3 - 80	3 - 80	3 - 80
Rango de capacidad conectable ⁽³⁾			kW	600 - 1.560	625 - 1.625	650 - 1.690	675 - 1.755
P.V.R.				62.265 €	65.164 €	68.064 €	74.485 €

(1) Los datos están tomados en las condiciones siguientes (ISO-T1). Refrigeración: temperatura interior de 27°CDB, 19°CWB temperatura exterior de 35°CDB. Calefacción: temperatura interior de 20°CDB y temperatura exterior de 7°CDB, 6°CWB. Longitud de tubería 7,5 m.

(2) Nivel de presión sonora medido en sala anecoica. Durante el funcionamiento estos valores pueden variar debido a las condiciones ambientales.

(3) Para unidades interiores modelos FDK, FDFL, FDFU o FDFW la capacidad máxima a conectar está limitada al 130%.



KXZ2 Combinación Smart

FDC 1450 ~ 1680 KXZE2

Modelo			FDC1450KXZE2	FDC1500KXZE2	FDC1560KXZE2	FDC1620KXZE2	FDC1680KXZE2
Módulos FDC-KXZE2			475 + 475 + 500	500 + 500 + 500	500 + 500 + 560	500 + 560 + 560	560 + 560 + 560
Capacidad	Frío	kW	145	150	156	162	168
	Calor	kW	162	168	175	182	189
Consumo nominal	Frío	kW	41,95	42,03	45,52	49,01	52,50
	Calor	kW	39,54	40,68	43,27	45,87	48,46
Alimentación eléctrica			III - 380-415 V. 50Hz.	III - 380-415 V. 50Hz.	III - 380-415 V. 50Hz.	III - 380-415 V. 50Hz.	III - 380-415 V. 50Hz.
SEER / SCOP			6,99/4,49	7,29/4,58	7,08/4,47	6,89/4,38	6,73/4,30
EER / COP ⁽¹⁾			3,46/4,10	3,57/4,13	3,43/4,04	3,31/3,97	3,20/3,90
Nivel sonoro (velocidad baja) ⁽²⁾		db (A)	66,1	66,8	67,5	68,5	68,8
Dimensiones (alto x ancho x fondo)		mm	2.052 x 4.050 x 720	2.052 x 4.050 x 720	2.052 x 4.050 x 720	2.052 x 4.050 x 720	2.052 x 4.050 x 720
Peso		kg	1.134	1.134	1.134	1.134	1.134
Tipo y cantidad de refrigerante (kg)			R410A / 34,5	R410A / 34,5	R410A / 34,5	R410A / 34,5	R410A / 34,5
Tubería de refrigerante	línea de líquido / gas / aceite	Pulgadas	3/4" - 1 3/8" - 3/8"	3/4" - 1 3/8" - 3/8"	3/4" - 1 3/8" - 3/8"	3/4" - 1 3/8" - 3/8"	3/4" - 1 3/8" - 3/8"
Unidades interiores conectadas			3 - 80	3 - 80	3 - 80	3 - 80	3 - 80
Rango de capacidad conectable ⁽³⁾		kW	725 - 1.885	750 - 1.950	780 - 2.028	810 - 2.106	840 - 2.184
P.V.R.			76.059 €	79.208 €	81.045 €	82.881 €	84.718 €

(1) Los datos están tomados en las condiciones siguientes (ISO-T1). Refrigeración : temperatura interior de 27°CDB, 19°CWB temperatura exterior de 35°CDB. Calefacción: temperatura interior de 20°CDB y temperatura exterior de 7°CDB, 6°CWB. Longitud de tubería 7,5 m.

(2) Nivel de presión sonora medido en sala anecoica. Durante el funcionamiento estos valores pueden variar debido a las condiciones ambientales

(3) Para unidades interiores modelos FDK, FDFL, FDFU o FDFW la capacidad máxima a conectar está limitada al 130%

KXZX2 Combinación HIGH COP

FDC 560 ~ 900 KXZXE2

Blygold
CORROSION PROTECTION
(Opcional)



Modelo			FDC560KXZXE2	FDC850KXZXE2	FDC900KXZXE2
Módulos FDC-KXZE2			280 + 280	280 + 280 + 280	280 + 280 + 335
Alimentación eléctrica			III - 380-415 V. 50Hz.	III - 380-415 V. 50Hz.	III - 380-415 V. 50Hz.
Capacidad	Frío	kW	56,0	84,0	89,5
	Calor	kW	63,0	94,5	100,5
Consumo nominal	Frío	kW	14,51	21,76	23,49
	Calor	kW	14,82	22,23	23,85
SEER / SCOP			7,30/4,88	7,30/4,88	7,38/4,81
EER / COP ⁽¹⁾			3,86/4,25	3,86/4,25	3,81/4,21
Nivel sonoro (velocidad baja) ⁽²⁾			db (A)	60,0	61,8
Dimensiones (alto x ancho x fondo)			mm	1.697 x 2.700 x 720	1.697 x 4.050 x 720
Peso			kg	576	864
Tipo y cantidad de refrigerante (kg)				R410A / 22	R410A / 33
Tubería de refrigerante línea de líquido / gas / aceite			Pulgadas	1/2" - 1 1/8" - 3/8"	5/8" - 1 3/8" - 3/8"
Unidades interiores conectadas				2 - 59	3 - 80
Rango de capacidad conectable ⁽³⁾			kW	448 - 896	680 - 1.360
P.V.R.				34.523 €	51.783 €

(1) Los datos están tomados en las condiciones siguientes (ISO-T1). Refrigeración : temperatura interior de 27°CDB, 19°CWB temperatura exterior de 35°CDB. Calefacción: temperatura interior de 20°CDB y temperatura exterior de 7°CDB, 6°CWB. Longitud de tubería 7,5 m.

(2) Nivel de presión sonora medido en sala anecoica. Durante el funcionamiento estos valores pueden variar debido a las condiciones ambientales

(3) Para unidades interiores modelos FDK, FDFL, FDFU o FDFW la capacidad máxima a conectar está limitada al 130%

KXZX2 Combinación HIGH COP

FDC 950 ~ 1120 KXZXE2

Blygold
CORROSION PROTECTION
(Opcional)



Modelo			FDC950KXZXE2	FDC1000KXZXE2	FDC1060KXZXE2	FDC1120KXZXE2
Módulos FDC-KXZE2			280 + 335 + 335	335 + 335 + 335	335 + 335 + 400	335 + 400 + 400
Alimentación eléctrica			III - 380-415 V. 50Hz.	III - 380-415 V. 50Hz.	III - 380-415 V. 50Hz.	III - 380-415 V. 50Hz.
Capacidad	Frío	kW	95,0	100,5	107,0	113,5
	Calor	kW	106,5	112,5	120,0	127,5
Consumo nominal	Frío	kW	25,22	26,94	28,94	30,94
	Calor	kW	25,47	27,09	28,29	29,48
SEER / SCOP			7,47/4,74	7,54/4,68	7,38/4,75	7,24/4,81
EER / COP ⁽¹⁾			3,77/4,18	3,73/4,15	3,70/4,24	3,67/4,32
Nivel sonoro (velocidad baja) ⁽²⁾			db (A)	66,5	67,8	67,5
Dimensiones (alto x ancho x fondo)			mm	1.697 x 4.050 x 720	1.697 x 4.050 x 720	2.052 x 4.050 x 720
Peso			kg	864	864	952
Tipo y cantidad de refrigerante (kg)				R410A / 33	R410A / 33,5	R410A / 34
Tubería de refrigerante línea de líquido / gas / aceite			Pulgadas	5/8" - 1 3/8" - 3/8"	5/8" - 1 3/8" - 3/8"	3/4" - 1 3/8" - 3/8"
Unidades interiores conectadas				3 - 80	3 - 80	3 - 80
Rango de capacidad conectable ⁽³⁾			kW	760 - 1.520	800 - 1.300	848 - 1.378
P.V.R.				55.236 €	56.962 €	58.730 €

(1) Los datos están tomados en las condiciones siguientes (ISO-T1). Refrigeración : temperatura interior de 27°CDB, 19°CWB temperatura exterior de 35°CDB. Calefacción: temperatura interior de 20°CDB y temperatura exterior de 7°CDB, 6°CWB. Longitud de tubería 7,5 m.

(2) Nivel de presión sonora medido en sala anecoica. Durante el funcionamiento estos valores pueden variar debido a las condiciones ambientales

(3) Para unidades interiores modelos FDK, FDFL, FDFU o FDFW la capacidad máxima a conectar está limitada al 130%

KXZR2 Recuperación de calor

KXZR2 Smart

FDC 224 ~ 335 KXZRE2 con Recuperación de Calor



(Opcional)



Modelo			FDC224KXZRE2	FDC280KXZRE2	FDC335KXZRE2	
Alimentación eléctrica			III - 380-415 V. 50Hz.	III - 380-415 V. 50Hz.	III - 380-415 V. 50Hz.	
Capacidad	Frío	kW	22,4	28,0	33,5	
	Calor	kW	22,4	28,0	33,5	
Consumo nominal	Frío	kW	5,76	7,39	9,65	
	Calor	kW	5,27	6,86	8,44	
SEER / SCOP			6,21 / 4,06	6,36 / 4,02	7,15 / 4,43	
EER / COP ⁽¹⁾			3,89 / 4,25	3,79 / 4,08	3,47 / 3,97	
Nivel sonoro (velocidad baja) ⁽²⁾			db (A)	58	57	63
Dimensiones (alto x ancho x fondo)			mm	1.697 x 1.350 x 720	1.697 x 1.350 x 720	1.697 x 1.350 x 720
Peso			kg	305	305	305
Caudal de aire estándar			m ³ /h	13.500	13.500	17.640
Presión estática			Pa (mm.ca)	50	50	50
Tipo y cantidad de refrigerante (kg)			R410A / 11,5	R410A / 11,5	R410A / 11,5	
Tubería de refrigerante Línea de líquido / gas / descarga			Pulgadas	3/8" - 3/4" - 5/8"	3/8" - 7/8" - 3/4"	1/2" - 1" - 7/8"
Unidades interiores conectadas				1 - 29	1 - 37	1 - 44
Rango de capacidad conectable ⁽³⁾			kW	11,2 - 44,8	14,0 - 56,0	16,8 - 67,0
P.V.R.				14.202 €	16.033 €	20.154 €

(1) Los datos están tomados en las condiciones siguientes (ISO-T1). Refrigeración : temperatura interior de 27°CDB, 19°CWB temperatura exterior de 35°CDB. Calefacción: temperatura interior de 20°CDB y temperatura exterior de 7°CDB, 6°CWB. Longitud de tubería 7,5 m.

(2) Nivel de presión sonora medido en sala anecoica. Durante el funcionamiento estos valores pueden variar debido a las condiciones ambientales

(3) Para unidades interiores modelos FDK, FDFL, FDFU o FDFW la capacidad máxima a conectar está limitada al 130%

KXZR2 Smart

FDC 400 ~ 670 KXZRE2 con Recuperación de Calor



(Opcional)



Modelo			FDC400KXZRE2	FDC450KXZRE2	FDC475KXZRE2	FDC500KXZRE2	FDC560KXZRE2	FDC615KXZRE2	FDC670KXZRE2	
Alimentación eléctrica			III - 380-415 V. 50Hz.	III - 380-415 V. 50Hz.	III - 380-415 V. 50Hz.	III - 380-415 V. 50Hz.	III - 380-415 V. 50Hz.	III - 380-415 V. 50Hz.	III - 380-415 V. 50Hz.	
Capacidad	Frío	kW	40,0	45,0	47,5	50,0	56,0	61,5	67,0	
	Calor	kW	40,0	45,0	47,5	50,0	56,0	61,5	67,0	
Consumo nominal	Frío	kW	11,56	14,47	14,84	15,20	19,31	21,35	25,57	
	Calor	kW	9,76	11,39	11,67	12,69	14,93	16,14	17,45	
SEER / SCOP			6,78 / 4,39	6,29 / 4,33	6,60 / 4,27	7,01 / 4,39	6,26 / 4,29	6,05 / 4,34	5,88 / 4,50	
EER / COP ⁽¹⁾			3,46 / 4,10	3,11 / 3,95	3,20 / 4,07	3,29 / 3,94	2,90 / 3,75	2,88 / 3,81	2,62 / 3,61	
Nivel sonoro (velocidad baja) ⁽²⁾			db (A)	62	62	62	62	63	64	64
Dimensiones (alto x ancho x fondo)			mm	2.052 x 1.350 x 720	2.052 x 1.350 x 720	2.052 x 1.350 x 720	2.052 x 1.350 x 720	2.052 x 1.350 x 720	2.052 x 1.350 x 720	
Peso			kg	372	372	420	420	420	420	
Caudal de aire estándar			m ³ /h	18.240	18.240	18.000	18.000	18.000	18.000	
Presión estática			Pa (mm.ca)	50	50	50	50	50	50	
Tipo y cantidad de refrigerante (kg)			R410A / 11,5	R410A / 11,5	R410A / 11,5	R410A / 11,5	R410A / 11,5	R410A / 11,5	R410A / 11,5	
Tubería de refrigerante Línea de líquido / gas / descarga			Pulgadas	1/2" - 1" - 7/8"	1/2" - 1 1/8" - 7/8"	1/2" - 1 1/8" - 7/8"	1/2" - 1 1/8" - 7/8"	1/2" - 1 1/8" - 7/8"	1/2" - 1 1/8" - 7/8"	
Unidades interiores conectadas				1 - 53	1 - 60	1 - 50	1 - 53	2 - 65	2 - 71	
Rango de capacidad conectable ⁽³⁾			kW	20,0 - 80,0	22,5 - 90,0	23,8 - 76,0	25,0 - 80,0	28,0 - 89,6	30,8 - 98,4	33,5 - 107,2
P.V.R.				23.365 €	26.713 €	28.777 €	30.842 €	32.361 €	36.484 €	40.309 €

(1) Los datos están tomados en las condiciones siguientes (ISO-T1). Refrigeración : temperatura interior de 27°CDB, 19°CWB temperatura exterior de 35°CDB. Calefacción: temperatura interior de 20°CDB y temperatura exterior de 7°CDB, 6°CWB. Longitud de tubería 7,5 m.

(2) Nivel de presión sonora medido en sala anecoica. Durante el funcionamiento estos valores pueden variar debido a las condiciones ambientales

(3) Para unidades interiores modelos FDK, FDFL, FDFU o FDFW la capacidad máxima a conectar está limitada al 130%

KXZR2 Combinación Smart

FDC 735 ~ 900 KXZRE2 con Recuperación de Calor

Blygold
GENERATION PROFESSION
(Opcional)



FDC735KXZR2

FDC800 - 900KXZR2

Modelo			FDC735KXZRE2	FDC800KXZRE2	FDC850KXZRE2	FDC900KXZRE2
Módulos FDC-KXZRE2			335 + 400	400 + 400	400 + 450	450 + 450
Capacidad	Frío	kW	73,5	80,0	85,0	90,0
	Calor	kW	73,5	80,0	85,0	90,0
Consumo nominal	Frío	kW	21,21	23,12	26,03	28,94
	Calor	kW	18,20	19,52	21,15	22,78
Alimentación eléctrica			III - 380-415 V. 50Hz.	III - 380-415 V. 50Hz.	III - 380-415 V. 50Hz.	III - 380-415 V. 50Hz.
SEER / SCOP			6,94/4,41	6,78/4,39	6,51/4,36	6,29/4,33
EER / COP ⁽¹⁾			3,47/4,04	3,46/4,10	3,27/4,02	3,11/3,95
Nivel sonoro (velocidad baja) ⁽²⁾			db (A) 65,5	65,0	65,0	65,0
Dimensiones (alto x ancho x fondo)			mm 2.052 x 2.700 x 720	2.052 x 2.700 x 720	2.052 x 2.700 x 720	2.052 x 2.700 x 720
Peso			kg 677	744	744	744
Tipo y cantidad de refrigerante (kg)			R410A / 23	R410A / 23	R410A / 23	R410A / 23
Tubería de refrigerante línea de líquido / gas / descarga / aceite			Pulgadas 5/8" - 1 3/8" - 1" - 3/8"	5/8" - 1 3/8" - 1 1/8" 3/8"	5/8" - 1 3/8" - 1 1/8" 3/8"	5/8" - 1 3/8" - 1 1/8" 3/8"
Unidades interiores conectadas			2 - 78	2 - 80	2 - 80	2 - 80
Rango de capacidad conectable ⁽³⁾			kW 36,8 - 117,6	40,0 - 128,0	42,5 - 136,0	45,0 - 144,0
P.V.R.			43.519 €	46.729 €	50.078 €	53.426 €

- (1) Los datos están tomados en las condiciones siguientes (ISO-T1). Refrigeración : temperatura interior de 27°CDB, 19°CWB temperatura exterior de 35°CDB. Calefacción: temperatura interior de 20°CDB y temperatura exterior de 7°CDB, 6°CWB. Longitud de tubería 7,5 m.
(2) Nivel de presión sonora medido en sala anaecoica. Durante el funcionamiento estos valores pueden variar debido a las condiciones ambientales
(3) Para unidades interiores modelos FDK, FDFL, FDFU o FDFW la capacidad máxima a conectar está limitada al 130%

KXZR2 Combinación Smart

FDC 950 ~ 1120 KXZRE2 con Recuperación de Calor

Blygold
GENERATION PROFESSION
(Opcional)



Modelo			FDC950KXZRE2	FDC1000KXZRE2	FDC1060KXZRE2	FDC1120KXZRE2
Módulos FDC-KXZRE2			475 + 475	500 + 500	500 + 560	560 + 560
Capacidad	Frío	kW	95	100	106	112
	Calor	kW	95	100	106	112
Consumo nominal	Frío	kW	29,68	30,40	34,51	38,62
	Calor	kW	23,34	25,38	27,62	29,86
Alimentación eléctrica			III - 380-415 V. 50Hz.	III - 380-415 V. 50Hz.	III - 380-415 V. 50Hz.	III - 380-415 V. 50Hz.
SEER / SCOP			6,60/4,27	7,01/4,39	6,59/4,34	6,26/4,29
EER / COP ⁽¹⁾			3,20/4,07	3,29/3,94	3,07/3,84	2,90/3,75
Nivel sonoro (velocidad baja) ⁽²⁾			db (A) 65,0	65,0	65,5	66,0
Dimensiones (alto x ancho x fondo)			mm 2.052 x 2.700 x 720	2.052 x 2.700 x 720	2.052 x 2.700 x 720	2.052 x 2.700 x 720
Peso			kg 840	840	840	840
Tipo y cantidad de refrigerante (kg)			R410A / 22,5	R410A / 23	R410A / 23	R410A / 23
Tubería de refrigerante línea de líquido / gas / descarga / aceite			Pulgadas 5/8" - 1 3/8" - 1 1/8" - 3/8"	5/8" - 1 3/8" - 1 1/8" - 3/8"	3/4" - 1 3/8" - 1 1/8" - 3/8"	3/4" - 1 3/8" - 1 1/8" - 3/8"
Unidades interiores conectadas			2 - 80	2 - 80	2 - 80	2 - 80
Rango de capacidad conectable ⁽³⁾			kW 47,5 - 152,0	50,0 - 130,0	53,0 - 137,8	56,0 - 145,6
P.V.R.			57.554 €	61.685 €	63.204 €	64.722 €

- (1) Los datos están tomados en las condiciones siguientes (ISO-T1). Refrigeración : temperatura interior de 27°CDB, 19°CWB temperatura exterior de 35°CDB. Calefacción: temperatura interior de 20°CDB y temperatura exterior de 7°CDB, 6°CWB. Longitud de tubería 7,5 m.
(2) Nivel de presión sonora medido en sala anaecoica. Durante el funcionamiento estos valores pueden variar debido a las condiciones ambientales
(3) Para unidades interiores modelos FDK, FDFL, FDFU o FDFW la capacidad máxima a conectar está limitada al 130%

KXZR2 Combinación Smart

FDC 1200 ~ 1425 KXZRE2 con Recuperación de Calor

Blygold
GENERACION PROTECCIÓN
(Opcional)



Modelo			FDC1200KXZRE2	FDC1250KXZRE2	FDC1300KXZRE2	FDC1350KXZRE2	FDC1425KXZRE2
Módulos FDC-KXZRE2			400 + 400 + 400	400 + 400 + 450	400 + 450 + 450	450 + 450 + 450	475 + 475 + 475
Capacidad	Frío	kW	120,0	125,0	130,0	135,0	142,5
	Calor	kW	120,0	125,0	130,0	135,0	142,5
Consumo nominal	Frío	kW	34,68	37,59	40,50	43,41	44,52
	Calor	kW	29,28	30,91	32,54	34,17	35,01
Alimentación eléctrica			III - 380-415 V. 50Hz.	III - 380-415 V. 50Hz.	III - 380-415 V. 50Hz.	III - 380-415 V. 50Hz.	III - 380-415 V. 50Hz.
SEER / SCOP			6,78/4,39	6,60/4,37	6,44/4,35	6,29/4,33	6,60/4,27
EER / COP ⁽¹⁾			3,46/4,10	3,33/4,04	3,21/4,00	3,11/3,95	3,20/4,07
Nivel sonoro (velocidad baja) ⁽²⁾			db (A) 66,8	66,8	66,8	66,8	66,8
Dimensiones (alto x ancho x fondo)			mm 2.052 x 4.050 x 720	2.052 x 4.050 x 720	2.052 x 4.050 x 720	2.052 x 4.050 x 720	2.052 x 4.050 x 720
Peso			kg 1.116	1.116	1.116	1.116	1.260
Tipo y cantidad de refrigerante (kg)			R410A / 34,5	R410A / 34,5	R410A / 34,5	R410A / 34,5	R410A / 34,5
Tubería de refrigerante	línea de líquido / gas / descarga / aceite	Pulgadas	3/4" - 1 3/8" - 1 1/8" - 3/8"	3/4" - 1 3/8" - 1 1/8" - 3/8"	3/4" - 1 3/8" - 1 1/8" - 3/8"	3/4" - 1 3/8" - 1 1/8" - 3/8"	3/4" - 1 3/8" - 1 1/8" - 3/8"
Unidades interiores conectadas			3 - 80	3 - 80	3 - 80	3 - 80	3 - 80
Rango de capacidad conectable ⁽³⁾			kW 60,0 - 156,0	62,5 - 162,5	65,0 - 169,0	67,5 - 175,5	71,3 - 185,2
P.V.R.			70.094 €	73.442 €	76.791 €	80.140 €	86.332 €

(1) Los datos están tomados en las condiciones siguientes (ISO-T1). Refrigeración : temperatura interior de 27°CDB, 19°CWB temperatura exterior de 35°CDB. Calefacción: temperatura interior de 20°CDB y temperatura exterior de 7°CDB, 6°CWB. Longitud de tubería 7,5 m.

(2) Nivel de presión sonora medido en sala anecoica. Durante el funcionamiento estos valores pueden variar debido a las condiciones ambientales

(3) Para unidades interiores modelos FDK, FDFL, FDFU o FDFW la capacidad máxima a conectar está limitada al 130%

KXZR2 Combinación Smart

FDC 1450 ~ 1680 KXZRE2 con Recuperación de Calor

Blygold
GENERACION PROTECCIÓN
(Opcional)



Modelo			FDC1450KXZRE2	FDC1500KXZRE2	FDC1560KXZRE2	FDC1620KXZRE2	FDC1680KXZRE2
Módulos FDC-KXZRE2			475 + 475 + 500	500 + 500 + 500	500 + 500 + 560	500 + 560 + 560	560 + 560 + 560
Capacidad	Frío	kW	145	150	156	162	168
	Calor	kW	145	150	156	162	168
Consumo nominal	Frío	kW	44,88	45,60	49,71	53,82	57,93
	Calor	kW	36,03	38,07	40,31	42,55	44,79
Alimentación eléctrica			III - 380-415 V. 50Hz.	III - 380-415 V. 50Hz.	III - 380-415 V. 50Hz.	III - 380-415 V. 50Hz.	III - 380-415 V. 50Hz.
SEER / SCOP			6,73/4,31	7,01/4,39	6,72/4,35	6,47/4,32	6,26/4,29
EER / COP ⁽¹⁾			3,20/4,07	3,29/3,94	3,14/3,87	3,01/3,81	2,90/3,75
Nivel sonoro (velocidad baja) ⁽²⁾			db (A) 66,8	66,8	67,1	67,5	67,8
Dimensiones (alto x ancho x fondo)			mm 2.052 x 4.050 x 720	2.052 x 4.050 x 720	2.052 x 4.050 x 720	2.052 x 4.050 x 720	2.052 x 4.050 x 720
Peso			kg 1.260	1.260	1.260	1.260	1.260
Tipo y cantidad de refrigerante (kg)			R410A / 34,5	R410A / 34,5	R410A / 34,5	R410A / 34,5	R410A / 34,5
Tubería de refrigerante	línea de líquido / gas / descarga / aceite	Pulgadas	3/4" - 1 3/8" - 1 1/8" - 3/8"	3/4" - 1 3/8" - 1 1/8" - 3/8"	3/4" - 1 3/8" - 1 1/8" - 3/8"	3/4" - 1 3/8" - 1 1/8" - 3/8"	3/4" - 1 3/8" - 1 1/8" - 3/8"
Unidades interiores conectadas			3 - 80	3 - 80	3 - 80	3 - 80	3 - 80
Rango de capacidad conectable ⁽³⁾			kW 72,5 - 188,5	75,0 - 195,0	78,0 - 202,8	81,0 - 210,6	84,0 - 218,4
P.V.R.			88.397 €	92.528 €	94.046 €	95.564 €	97.083 €

(1) Los datos están tomados en las condiciones siguientes (ISO-T1). Refrigeración : temperatura interior de 27°CDB, 19°CWB temperatura exterior de 35°CDB. Calefacción: temperatura interior de 20°CDB y temperatura exterior de 7°CDB, 6°CWB. Longitud de tubería 7,5 m.

(2) Nivel de presión sonora medido en sala anecoica. Durante el funcionamiento estos valores pueden variar debido a las condiciones ambientales

(3) Para unidades interiores modelos FDK, FDFL, FDFU o FDFW la capacidad máxima a conectar está limitada al 130%

KXZR² Combinación HIGH COP

Blygold
CORROSION PROTECTION
(Opcional)



FDC 450 ~ 670 KXZRXE2 con Recuperación de Calor

Modelo			FDC450KXZRXE2	FDC500KXZRXE2	FDC560KXZRXE2	FDC615KXZRXE2	FDC670KXZRXE2	
Módulos FDC-KXZRE2			224 + 224	224 + 280	280 + 280	280 + 335	335 + 335	
Alimentación eléctrica			III - 380-415 V. 50Hz.	III - 380-415 V. 50Hz.	III - 380-415 V. 50Hz.	III - 380-415 V. 50Hz.	III - 380-415 V. 50Hz.	
Capacidad	Frio	kW	45,0	50,0	56,0	61,5	67,0	
	Calor	kW	45,0	50,0	56,0	61,5	67,0	
Consumo nominal	Frio	kW	11,52	13,15	14,78	17,04	19,30	
	Calor	kW	10,54	12,13	13,72	15,30	16,88	
SEER / SCOP			6,21/4,06	6,29/4,04	6,36/4,02	6,77/4,23	7,15/4,43	
EER / COP ⁽¹⁾			3,89/4,25	3,47/3,97	3,79/4,08	3,47/3,97	3,47/3,97	
Nivel sonoro (velocidad baja) ⁽²⁾		db (A)	61,0	60,5	60,0	64,0	66,0	
Dimensiones (alto x ancho x fondo)		mm	1.697 x 2.700 x 720	1.697 x 2.700 x 720	1.697 x 2.700 x 720	1.697 x 2.700 x 720	1.697 x 2.700 x 720	
Peso		kg	610	610	610	610	610	
Tipo y cantidad de refrigerante (kg)			R410A / 23	R410A / 23	R410A / 23	R410A / 23	R410A / 23	
Tubería de refrigerante	línea de líquido / gas / descarga / aceite	Pulgadas	1/2" - 1 1/8" - 7/8" - 3/8"	1/2" - 1 1/8" - 7/8" - 3/8"	1/2" - 1 1/8" - 7/8" - 3/8"	1/2" - 1 1/8" - 7/8" - 3/8"	1/2" - 1 1/8" - 7/8" - 3/8"	
Unidades interiores conectadas			2 - 60	2 - 53	2 - 59	2 - 65	2 - 71	
Rango de capacidad conectable ⁽³⁾			kW	36,0 - 90,0	40,0 - 80,0	44,8 - 89,6	49,2 - 98,4	53,6 - 107,2
P.V.R.			28.404 €	30.235 €	32.065 €	36.186 €	40.307 €	

(1) Los datos están tomados en las condiciones siguientes (ISO-T1). Refrigeración : temperatura interior de 27°CDB, 19°CWB temperatura exterior de 35°CDB. Calefacción: temperatura interior de 20°CDB y temperatura exterior de 7°CDB, 6°CWB. Longitud de tubería 7,5 m.

(2) Nivel de presión sonora medido en sala anaecoica. Durante el funcionamiento estos valores pueden variar debido a las condiciones ambientales

(3) Para unidades interiores modelos FDK, FDFL, FDFU o FDFW la capacidad máxima a conectar está limitada al 130%



KXZR² Combinación HIGH COP

FDC 735 ~ 1000 KXZRXE2 con Recuperación de Calor

Blygold
CORROSION PROTECTION
(Opcional)



Modelo		FDC735KXZRXE2	FDC800KXZRXE2	FDC850KXZRXE2	FDC900KXZRXE2	FDC950KXZRXE2	FDC1000KXZRXE2	
Módulos FDC-KXZRE2		224 + 224 + 224	224 + 280 + 280	280 + 280 + 280	280 + 280 + 335	280 + 335 + 335	335 + 335 + 335	
Alimentación eléctrica		III - 380-415 V. 50Hz.	III - 380-415 V. 50Hz.	III - 380-415 V. 50Hz.	III - 380-415 V. 50Hz.	III - 380-415 V. 50Hz.	III - 380-415 V. 50Hz.	
Capacidad	Frío	kW	73,5	80,0	85,0	90,0	95,0	100,0
	Calor	kW	73,5	80,0	85,0	90,0	95,0	100,0
Consumo nominal	Frío	kW	18,91	20,54	22,17	24,43	26,69	28,95
	Calor	kW	17,40	18,99	20,58	22,16	23,74	25,32
SEER / SCOP			6,21/4,06	6,32/4,03	6,36/4,02	6,63/4,16	6,89/4,30	7,15/4,43
EER / COP ⁽¹⁾			3,89/4,25	3,82/4,13	3,79/4,08	3,66/4,04	3,56/4,00	3,47/3,97
Nivel sonoro (velocidad baja) ⁽²⁾		db (A)	62,8	62,1	61,8	64,4	66,5	67,8
Dimensiones (alto x ancho x fondo)		mm	1.697 x 2.700 x 720	1.697 x 4.050 x 720	1.697 x 4.050 x 720	1.697 x 4.050 x 720	1.697 x 4.050 x 720	1.697 x 4.050 x 720
Peso		kg	915	915	915	915	915	915
Tipo y cantidad de refrigerante (kg)			R410A / 34,5	R410A / 34,5	R410A / 34,5	R410A / 34,5	R410A / 34,5	R410A / 34,5
Tubería de refrigerante		línea de líquido / gas / descarga / aceite	Pulgadas	5/8" - 1 3/8" - 1 1/8" - 3/8"	5/8" - 1 3/8" - 1 1/8" - 3/8"	5/8" - 1 3/8" - 1 1/8" - 3/8"	5/8" - 1 3/8" - 1 1/8" - 3/8"	5/8" - 1 3/8" - 1 1/8" - 3/8"
Unidades interiores conectadas			3 - 78	3 - 80	3 - 80	3 - 80	3 - 80	3 - 80
Rango de capacidad conectable ⁽³⁾		kW	58,8 - 117,6	64,0 - 128,0	68,0 - 136,0	72,0 - 144,0	76,0 - 152,0	80,0 - 130,0
P.V.R.			42.606 €	46.267 €	48.098 €	52.219 €	56.340 €	60.461 €

(1) Los datos están tomados en las condiciones siguientes (ISO-T1). Refrigeración : temperatura interior de 27°CDB, 19°CWB temperatura exterior de 35°CDB. Calefacción: temperatura interior de 20°CDB y temperatura exterior de 7°CDB, 6°CWB. Longitud de tubería 7,5 m.

(2) Nivel de presión sonora medido en sala anecoica. Durante el funcionamiento estos valores pueden variar debido a las condiciones ambientales

(3) Para unidades interiores modelos FDK, FDFL, FDFU o FDFW la capacidad máxima a conectar está limitada al 130%



KXZW Bomba de Calor Condensado por Agua



FDC 224 ~ 335 KXZWE1

Modelo			FDC224KXZWE1	FDC280KXZWE1	FDC335KXZWE1
Alimentación eléctrica			III - 380/415 V. 50 Hz.	III - 380/415 V. 50 Hz.	III - 380/415 V. 50 Hz.
Capacidad	Frío	kW	22,4	28	33,5
	Calor	kW	25	31,5	37,5
Consumo nominal	Frío	kW	4,23	5,75	8,13
	Calor	kW	4,24	5,1	6,3
SEER / SCOP			8,57 / 8,51	9,14 / 9,57	8,06 / 9,86
EER / COP ⁽¹⁾			5,3 / 5,9	4,87 / 6,18	4,12 / 5,95
Nivel sonoro (velocidad baja) ⁽²⁾		dB (A)	48	50	52
Dimensiones (alto x ancho x fondo)		mm	1.100 x 780 x 550	1.100 x 780 x 550	1.100 x 780 x 550
Peso		kg	185	185	185
Máxima presión		MPa	Alta: 4,15 / Baja: 2,21	Alta: 4,15 / Baja: 2,21	Alta: 4,15 / Baja: 2,21
Tipo y cantidad de refrigerante		kg	R410A / 9,9	R410A / 9,9	R410A / 9,9
Tubería de refrigerante ⁽⁴⁾	Línea de líquido / gas (Alta/Baja)	pulgadas	3/8" - 3/4"	3/8" - 7/8"	3/8" - 1"
Tubería de agua	Entrada/salida/drenaje (medida interna)		1/4" - 1/4" - 1/2"	1/4" - 1/4" - 1/2"	1/4" - 1/4" - 1/2"
Unidades interiores conectadas			1 - 22	1 - 28	1 - 33
Rango de capacidad conectable ⁽³⁾			11,2 - 33,6 / 50 - 150	14,0 - 42,0 / 50 - 150	16,7 - 50,3 / 50 - 15
P.V.R.			17.191 €	19.238 €	21.219 €

(1) Los datos están tomados en las siguientes condiciones: Refrigeración: temperatura interior de 27°C CDB, 19°C CWB, temperatura de agua de 30°C y caudal de agua de 96 L/min. Calefacción: temperatura interior de 20°CDB, temperatura de agua de 20°C, 6° CWB. Longitud de tubería 7,5 m.

(2) Nivel de presión sonora en una habitación anecoica. Durante la operación estos valores pueden variar.

(3) Cuando conecte las unidades interiores tipo FDK, FDFW, FDFL y FDFU, la capacidad de conexión no debe superar el 130%

(4) Cuando la longitud de tubería exceda 510 m., deberá cargar aceite de refrigerante adicional (1.000 cc)

(5) Calor emitido por la unidad: 0,7kW/unidad.

KXZW Combinación Bomba de Calor Condensado por Agua

FDC 450~670 KXZWE1



Modelo			FDC450KXZWE1	FDC500KXZWE1	FDC560KXZWE1	FDC615KXZWE1	FDC670KXZWE1
Módulos: FDC-KXZWE1			224 + 224	224 + 280	280 + 280	280 + 335	335 + 335
Capacidad	Frío	kW	45	50	56	61,5	67
	Calor	kW	50	56	63	69	75
Consumo nominal	Frío	kW	8,49	9,83	11,5	13,7	16,3
	Calor	kW	8,47	9,27	10,2	11,4	12,6
Alimentación eléctrica			III - 380/415 V. 50 Hz.	III - 380/415 V. 50 Hz.	III - 380/415 V. 50 Hz.	III - 380/415 V. 50 Hz.	III - 380/415 V. 50 Hz.
SEER / SCOP			8,57 / 8,51	8,88 / 9,07	9,14 / 9,57	8,52 / 9,73	8,06 / 9,86
EER / COP ⁽¹⁾			5,3 / 5,9	5,09 / 6,04	4,87 / 6,18	4,49 / 6,05	4,11 / 5,95
Nivel sonoro (velocidad baja) ⁽²⁾		dB (A)	51	52	53	54	55
Dimensiones (alto x ancho x fondo)		mm	(1.100 x 780 x 550) x 2	(1.100 x 780 x 550) x 2	(1.100 x 780 x 550) x 2	(1.100 x 780 x 550) x 2	(1.100 x 780 x 550) x 2
Peso		Kg	185 x 2	185 x 2	185 x 2	185 x 2	185 x 2
Tipo y cantidad de refrigerante			R410A / 9,9 x 2	R410A / 9,9 x 2	R410A / 9,9 x 2	R410A / 9,9 x 2	R410A / 9,9 x 2
Tubería de refrigerante	Línea de líquido / alta/baja gas / equilibrado aceite	pulgadas	1/2" - 1 1/8" - 3/8"	1/2" - 1 1/8" - 3/8"	1/2" - 1 1/8" - 3/8"	1/2" - 1 1/8" - 3/8"	1/2" - 1 1/8" - 3/8"
Máx. presión alta/baja			Alta : 4,15 Baja : 2,21	Alta : 4,15 Baja : 2,21	Alta : 4,15 Baja : 2,21	Alta : 4,15 Baja : 2,21	Alta : 4,15 Baja : 2,21
Tubería de agua	Entrada/salida/drenaje (medida interna)		1/4" - 1/4" - 1/2"	1/4" - 1/4" - 1/2"	1/4" - 1/4" - 1/2"	1/4" - 1/4" - 1/2"	1/4" - 1/4" - 1/2"
Unidades interiores conectadas			1 - 44	1 - 50	1 - 56	2 - 61	2 - 67
Rango de capacidad conectable			22,4 - 67,2 / 50 - 150	25,2 - 75,6 / 50 - 150	28,0 - 84,0 / 50 - 150	30,7 - 92,3 / 50 - 150	33,5 - 100,5 / 50 - 150
P.V.R.			34.380 €	36.429 €	38.477 €	40.456 €	42.437 €

KXZW Combinación Bomba de Calor Condensado por Agua

FDC 730~1000 KXZWE1



Modelo			FDC730KXZWE1	FDC775KXZWE1	FDC850KXZWE1	FDC900KXZWE1	FDC950KXZWE1	FDC1000KXZWE1
Módulos: FDC-KXZWE1			224 + 224 + 280	224 + 280 + 280	280 + 280 + 280	280 + 280 + 335	280 + 335 + 335	335 + 335 + 335
Capacidad	Frío	kW	73	77,5	85	90	95	100
	Calor	kW	82,5	90	95	100	106	112
Consumo nominal	Frío	kW	14,2	15,5	17,5	19,5	21,7	24,3
	Calor	kW	13,8	14,8	15,4	16,4	17,6	18,8
Alimentación eléctrica			III - 380/415 V. 50 Hz.	III - 380/415 V. 50 Hz.	III - 380/415 V. 50 Hz.	III - 380/415 V. 50 Hz.	III - 380/415 V. 50 Hz.	III - 380/415 V. 50 Hz.
SEER / SCOP			8,78 / 8,89	8,97 / 9,24	9,14 / 9,57	8,7 / 9,68	8,35 / 9,77	8,06 / 9,86
EER / COP ⁽¹⁾			5,14 / 5,98	5,0 / 6,08	4,86 / 6,17	4,62 / 6,1	4,38 / 6,02	4,12 / 5,96
Nivel sonoro (velocidad baja) ⁽²⁾		dB (A)	54	54	55	56	56	57
Dimensiones (alto x ancho x fondo)		mm	(1.100 x 780 x 550) x 3	(1.100 x 780 x 550) x 3	(1.100 x 780 x 550) x 3	(1.100 x 780 x 550) x 3	(1.100 x 780 x 550) x 3	(1.100 x 780 x 550) x 3
Peso		Kg	185 x 2	185 x 2	185 x 2	185 x 2	185 x 2	185 x 2
Tipo y cantidad de refrigerante			R410A / 9,9 x 3	R410A / 9,9 x 3	R410A / 9,9 x 3	R410A / 9,9 x 3	R410A / 9,9 x 3	R410A / 9,9 x 3
Tubería de refrigerante ⁽⁴⁾	Línea de líquido / alta/baja gas / equilibrado aceite	pulgadas	5/8" - 1 1/4" - 3/8"	5/8" - 1 1/4" - 3/8"	5/8" - 1 1/4" - 3/8"	5/8" - 1 1/4" - 3/8"	5/8" - 1 1/4" - 3/8"	5/8" - 1 1/2" - 3/8"
Máx. presión alta/baja			Alta : 4,15 Baja : 2,21	Alta : 4,15 Baja : 2,21	Alta : 4,15 Baja : 2,21	Alta : 4,15 Baja : 2,21	Alta : 4,15 Baja : 2,21	Alta : 4,15 Baja : 2,21
Tubería de agua	Entrada/salida/drenaje (medida interna)		1/4" - 1/4" - 1/2"	1/4" - 1/4" - 1/2"	1/4" - 1/4" - 1/2"	1/4" - 1/4" - 1/2"	1/4" - 1/4" - 1/2"	1/4" - 1/4" - 1/2"
Unidades interiores conectadas			2 - 72	2 - 78	2 - 80	2 - 80	2 - 80	2 - 80
Rango de capacidad conectable ⁽⁵⁾			36,4-109,2 / 50-150	39,2-117,6 / 50-150	42,0-127,5 / 50-150	44,7-134,3 / 50-150	47,5-142,5 / 50-150	50,2-150,8 / 50-150
P.V.R.			53.619 €	55.666 €	57.715 €	59.695 €	61.675 €	63.656 €

(1) Los datos están tomados en las siguientes condiciones: Refrigeración: temperatura interior de 27°C CDB, 19°C CWB, temperatura de agua de 30° C y caudal de agua de 96 L/min. Calefacción: temperatura interior de 20° CDB, temperatura de agua de 20° C, 6° CWB. Longitud de tubería 7,5 m.

(2) Nivel de presión sonora en una habitación anecoica. Durante la operación estos valores pueden variar.

(3) Cuando conecte las unidades interiores tipo FDK, FDFW, FDFL y FDFU, la capacidad de conexión no debe superar el 130%

(4) Cuando la longitud de tubería exceda 510 m., deberá cargar aceite de refrigerante adicional (1.000 cc)

(5) Calor emitido por la unidad: 0,7kW/unidad.

Unidades interiores **Micro KXZ, KXZ y KXZR**

Unidades Interiores compatibles con uds. Exteriores de las series Micro KXZ, KXZ1 y KXZ2.



FDK Pared

Modelo			FDK15KXZE1 ⁽¹⁾	FDK22KXZE1	FDK28KXZE1	FDK36KXZE1	FDK45KXZE1	FDK56KXZE1	FDK71KXZE1	FDK90KXZE1
Alimentación eléctrica			I - 220 V. 50 Hz.	I - 220 V. 50 Hz.	I - 220 V. 50 Hz.	I - 220 V. 50 Hz.	I - 220 V. 50 Hz.	I - 220 V. 50 Hz.	I - 220 V. 50 Hz.	I - 220 V. 50 Hz.
Capacidad	Frío	kW	1,5	2,2	2,8	3,6	4,5	5,6	7,1	9,0
	Calor	kW	1,7	2,5	3,2	4,0	5,0	6,3	8,0	10,0
Consumo eléctrico total	Frío/Calor	W	20 / 20	30 / 30	30 / 30	30 / 30	40 / 40	40 / 40	40 / 40	50 / 50
Nivel sonoro (velocidad baja) ⁽²⁾			dB (A)	28	28	28	33	33	35	35
Dimensiones (alto x ancho x fondo)			mm	290 x 870 x 230	290 x 870 x 230	290 x 870 x 230	290 x 870 x 230	290 x 870 x 230	339 x 1.197 x 262	339 x 1.197 x 262
Peso			kg	11,5	11	11	11,5	11,5	17	17
Caudal de aire frío/calor			m ³ /h	300 / 300	480 / 480	480 / 480	600 / 600	660 / 660	1.1140 / 1.140	1.260 / 1.260
Tubería de refrigerante	Línea de líquido / gas	pulgadas		1/4" - 3/8"	1/4" - 3/8"	1/4" - 3/8"	1/4" - 1/2"	1/4" - 1/2"	3/8" - 5/8"	3/8" - 5/8"
Filtro aire / Accesorios / Opcionales (*)			Red de polipropileno x 2 (lavable) / Manguera de drenaje / Filtro (*) Control inalámbrico, táctil y por cable							
P.V.R.			1.126 €	1.146 €	1.188 €	1.243 €	1.298 €	1.456 €	1.525 €	1.548 €

Notas:

Datos tomados según condiciones ISO-T1

(1) El modelo FDK15KXZE1 se puede conectar con las uds. exteriores KXZP Lite siempre y cuando la capacidad conectable no supere el 100%. Modelo compatible con MicroKXZ.

(2) Nivel presión sonora en una habitación anecoica. Durante la operación estos valores pueden variar.

FDE Techo

Compacto
Ligero
Silencioso



Modelo			FDE36KXZE1	FDE45KXZE1	FDE56KXZE1	FDE71KXZE1	FDE112KXZE1	FDE140KXZE1		
Alimentación eléctrica			I - 220 V. 50Hz.	I - 220 V. 50Hz.	I - 220 V. 50Hz.	I - 220 V. 50Hz.	I - 220 V. 50Hz.	I - 220 V. 50Hz.		
Capacidad	Frío	kW	3,6	4,5	5,6	7,1	11,2	14		
	Calor	kW	4	5	6,3	8	12,5	16		
Consumo eléctrico total	Frío/Calor	W	50 / 50	50 / 50	50 / 50	70 / 70	100 / 100	170 / 130		
Nivel sonoro (velocidad baja) ⁽¹⁾			dB (A)	26	31	31	32	34	35	
Dimensiones (alto x ancho x fondo)			mm	210 x 1.070 x 690	210 x 1.070 x 690	210 x 1.070 x 690	210 x 1.320 x 690	250 x 1.620 x 690	250 x 1.620 x 690	
Peso			kg	28	28	28	33	43	43	
Caudal de aire			m ³ /h	600	600	600	900	1.500	1.560	
Tubería de refrigerante	Línea de líquido / gas	pulgadas		1/4" - 1/2"	1/4" - 1/2"	1/4" - 1/2"	3/8" - 5/8"	3/8" - 5/8"	3/8" - 5/8"	
Filtro aire / Accesorios / Opcionales (*)			Red de polipropileno x 2 (lavable) / Manguera de drenaje / Filtro (*) Control inalámbrico, táctil y por cable							
P.V.R.			2.127 €	2.286 €	2.355 €	2.500 €	3.003 €	3.459 €		

Notas:

Datos tomados según condiciones ISO-T1

(1) Nivel presión sonora en una habitación anecoica. Durante la operación estos valores pueden variar.

Toma de aire exterior de serie

Bomba de drenaje de serie



FDT Cassette 4 Vías

Modelo			FDT28KXZE1	FDT36KXZE1	FDT45KXZE1	FDT56KXZE1	FDT71KXZE1	FDT90KXZE1		
Alimentación eléctrica			I - 220 V. 50 Hz.	I - 220 V. 50 Hz.	I - 220 V. 50 Hz.	I - 220 V. 50 Hz.	I - 220 V. 50 Hz.	I - 220 V. 50 Hz.		
Capacidad	Frío	kW	2,8	3,6	4,5	5,6	7,1	9,0		
	Calor	kW	3,2	4,0	5,0	6,3	8,0	10,0		
Consumo eléctrico total			Frío/Calor	W	30 / 30	30 / 30	40 / 40	80 / 80	150 / 150	
Nivel sonoro (velocidad baja) ⁽¹⁾				dB (A)	28	28	29	28	31	
Dimensiones (alto x ancho x fondo)			Unidad / Panel	mm	236 x 840 x 840 / 35 x 950 x 950	236 x 840 x 840 / 35 x 950 x 950	236 x 840 x 840 / 35 x 950 x 950	236 x 840 x 840 / 35 x 950 x 950	298 x 840 x 840 / 35 x 950 x 950	
Peso			Unidad / Panel	kg	20 / 5	20 / 5	20 / 5	21,5 / 5	25 / 5	
Caudal de aire				m³/h	900	960	1.020	1.200	1.680	2.220
Tubería de refrigerante			Línea de líquido / gas	pulgadas	1/4" - 3/8"	1/4" - 1/2"	1/4" - 1/2"	1/4" - 1/2"	3/8" - 5/8"	3/8" - 5/8"
Filtro aire / Accesorios / Opcionales (*)			Filtro de larga vida x1 (lavable) / Kit de montaje, Manguera de drenaje (*) Control inalámbrico, táctil y por cable							
P.V.R. Panel blanco T-PSA-5BW-E				1.906 €	1.975 €	2.148 €	2.231 €	2.312 €	2.673 €	
P.V.R. Panel blanco doble álabes T-PSAE-5BW-E ²				2.209 €	2.278 €	2.451 €	2.535 €	2.616 €	2.977 €	
P.V.R. Panel negro T-PSA-5BB-E ³				2.096 €	2.171 €	2.362 €	2.453 €	2.544 €	2.940 €	
P.V.R. Panel negro doble álabes T-PSAE-5BB-E ⁴				2.432 €	2.507 €	2.698 €	2.789 €	2.880 €	3.275 €	
P.V.R. Sensor de presencia LBT (opcional)				99 €	99 €	99 €	99 €	99 €	99 €	

Modelo			FDT112KXZE1	FDT140KXZE1	FDT160KXZE1		
Alimentación eléctrica			I - 220 V. 50 Hz.	I - 220 V. 50 Hz.	I - 220 V. 50 Hz.		
Capacidad	Frío	kW	11,2	14,0	16,0		
	Calor	kW	12,5	16,0	18,0		
Consumo eléctrico total			Frío/Calor	W	150 / 150	150 / 150	150 / 150
Nivel sonoro (velocidad baja) ⁽¹⁾				dB (A)	31	32	33
Dimensiones (alto x ancho x fondo)			Unidad / Panel	mm	298 x 840 x 840 / 35 x 950 x 950	298 x 840 x 840 / 35 x 950 x 950	298 x 840 x 840 / 35 x 950 x 950
Peso			Unidad / Panel	kg	25 / 5	25 / 5	25 / 5
Caudal de aire				m³/h	2.280	2.280	2.280
Tubería de refrigerante			Línea de líquido / gas	pulgadas	3/8" - 5/8"	3/8" - 5/8"	3/8" - 5/8"
Filtro aire / Accesorios / Opcionales (*)			Filtro de larga vida x1 (lavable) / Kit de montaje, Manguera de drenaje (*) Control inalámbrico, táctil y por cable				
P.V.R. Panel blanco T-PSA-5BW-E				3.204 €	3.362 €	3.529 €	
P.V.R. Panel blanco doble álabes T-PSAE-5BW-E ²				3.508 €	3.666 €	3.833 €	
P.V.R. Panel negro T-PSA-5BB-E ³				3.525 €	3.698 €	3.882 €	
P.V.R. Panel negro doble álabes T-PSAE-5BB-E ⁴				3.860 €	4.033 €	4.218 €	
P.V.R. Sensor de presencia LBT (opcional)				99 €	99 €	99 €	

Notas:

Datos tomados según condiciones ISO-T1

(1) Nivel presión sonora en una habitación anecoica. Durante la operación estos valores pueden variar.

(2) Las funciones del panel de doble álabes solo funcionan con los mandos RC-EX3A y RCN-T5AW-E2 (inalámbrico). Consultar precio en página 218. Suplemento Panel blanco doble álabes T-PSAE-5BW-E.

(3) La referencia del control inalámbrico para el panel negro es RCN-T5BB-E2. Consultar precio en página 218.

(4) Las funciones del panel negro de doble álabes solo funcionan con los mandos RC-EX3A y RCN-T5BB-E2 (inalámbrico). Consultar precio en página 218. Suplemento Panel negro doble álabes T-PSAE-5BB-E.



FDTC Cassette 4 Vías 60 x 60 cm.

Bomba de
drenaje
de serie

Toma de
aire exterior
de serie



Modelo			FDTC15KXZE1	FDTC22KXZE1	FDTC28KXZE1	FDTC36KXZE1	FDTC45KXZE1	FDTC56KXZE1	
Alimentación eléctrica			I - 220 V. 50 Hz.	I - 220 V. 50 Hz.	I - 220 V. 50 Hz.	I - 220 V. 50 Hz.	I - 220 V. 50 Hz.	I - 220 V. 50 Hz.	
Capacidad	Frío	kW	1,5	2,2	2,8	3,6	4,5	5,6	
	Calor	kW	1,7	2,5	3,2	4,0	5,0	6,3	
Consumo eléctrico total			Frío/Calor	30 / 30	30 / 30	30 / 30	40 / 40	50 / 50	60 / 60
Nivel sonoro (velocidad baja) (Frío/Calor)			dB (A)	25 / 22	25 / 25	25 / 25	26 / 26	28 / 28	31 / 31
Dimensiones (alto x ancho x fondo)	Unidad		248 x 570 x 570	248 x 570 x 570	248 x 570 x 570	248 x 570 x 570	248 x 570 x 570	248 x 570 x 570	
	Panel	mm	10 x 620 x 620	10 x 620 x 620	10 x 620 x 620	10 x 620 x 620	10 x 620 x 620	10 x 620 x 620	
Peso			Unidad / Panel	kg	12,5 / 2,5	12,5 / 2,5	12,5 / 2,5	12,5 / 2,5	12,5 / 2,5
Caudal de aire (velocidad ultra alta)			m³/h	480	540	540	600	720	840
Tubería de refrigerante			Línea de líquido / gas	pulgadas	1/4" - 3/8"	1/4" - 3/8"	1/4" - 3/8"	1/4" - 1/2"	1/4" - 1/2"
Filtro aire / Accesorios / Opcionales (*)			Filtro de larga vida (lavable) / Kit de montaje, Manguera de drenaje / Separador (TC-OAS-E), Embocadura (TC-OAD-E) (*) Control inalámbrico, táctil y por cable						
P.V.R.			1.927 €	2.079 €	2.148 €	2.203 €	2.361 €	2.437 €	
P.V.R. Panel doble álabe TC-PSAE-5AW-E⁽³⁾			2.186 €	2.337 €	2.406 €	2.462 €	2.619 €	2.696 €	
P.V.R. Sensor de presencia LBT (opcional)			99 €	99 €	99 €	99 €	99 €	99 €	
P.V.R. Separador TC-OAS-E			231 €	231 €	231 €	231 €	231 €	231 €	
P.V.R. Embocadura TC-OAD-E			118 €	118 €	118 €	118 €	118 €	118 €	

Notas:

Datos tomados según condiciones ISO-T1

(1) El modelo FDTC15KXZE1 se puede conectar con las uds. exteriores KXZP Lite siempre y cuando la capacidad conectable no supere el 100%. Modelo compatible con MicroKXZ.

(2) Bomba de drenaje incluida de serie (850mm).

(3) Las funciones del panel de doble álabe solo funcionan con los mandos RC-EX3A y RCN-T5AW-E2 (inalámbrico). Consultar precio en página 218. Suplemento panel blanco doble álabe TC-PSAE-5AW-E.



Bomba de drenaje de serie

Sólo 220 mm. de alto



FDTW Cassette 2 Vías

Modelo			FDTW28KXE6	FDTW45KXE6	FDTW56KXE6	FDTW71KXE6	FDTW90KXE6	FDTW112KXE6	FDTW140KXE6
Alimentación eléctrica			I - 220 V. 50 Hz.			I - 220 V. 50 Hz.			
Capacidad nominal	Frío	kW	2,8	4,5	5,6	7,1	9,0	11,2	14,0
	Calor	kW	3,2	5,0	6,3	8,0	10,0	12,5	16,0
Consumo eléctrico total	Frío/Calor	W	90 / 90	100 / 100	100 / 100	140 / 140	190 / 190	190 / 190	190 / 190
Nivel sonoro (velocidad baja) ⁽¹⁾		dB (A)	31	31	31	31	37	37	37
Dimensiones (alto x ancho x fondo)	Unidad / Panel	mm	325 x 820 x 620 / 20 x 1.120 x 680	325 x 820 x 620 / 20 x 1.120 x 680	325 x 820 x 620 / 20 x 1.120 x 680	325 x 820 x 620 / 20 x 1.120 x 680	325 x 1.535 x 620 / 20 x 1.835 x 680	325 x 1.535 x 620 / 20 x 1.835 x 680	325 x 1.535 x 620 / 20 x 1.835 x 680
Peso	Unidad / Panel	Kg	20 / 8,5	21 / 8,5	21 / 8,5	23 / 8,5	35 / 13	35 / 13	35 / 13
Caudal de aire		m³/h	720	720	720	720	1.620	1.620	1.620
Tubería de refrigerante	Línea de líquido / gas	pulgadas	1/4" - 3/8"	1/4" - 1/2"	1/4" - 1/2"	3/8" - 5/8"	3/8" - 5/8"	3/8" - 5/8"	3/8" - 5/8"
Filtro aire / Accesorios / Opcionales (*)			Filtro de larga vida x1 (lavable) / Kit de montaje, Manguera de drenaje (*) Control inalámbrico, táctil y por cable						
P.V.R.			2.299 €	2.472 €	2.589 €	2.824 €	3.203 €	3.894 €	4.122 €

Notas:

Datos tomados según condiciones ISO-T1

(1) Nivel presión sonora en una habitación anecoica. Durante la operación estos valores pueden variar.

Bomba de drenaje de serie

Nivel sonoro muy bajo



FDTW Cassette 2 Vías

Modelo			FDTW28KXE6	FDTW45KXE6	FDTW56KXE6	FDTW71KXE6	FDTW90KXE6	FDTW112KXE6	FDTW140KXE6
Alimentación eléctrica			I - 220 V. 50 Hz.			I - 220 V. 50 Hz.			
Capacidad	Frío	kW	2,8	4,5	5,6	7,1	9,0	11,2	14,0
	Calor	kW	3,2	5,0	6,3	8,0	10,0	12,5	16,0
Consumo eléctrico total	Frío/Calor	W	90 / 90	100 / 100	100 / 100	140 / 140	190 / 190	190 / 190	190 / 190
Nivel sonoro (velocidad baja) ⁽¹⁾		dB (A)	31	31	31	31	37	37	37
Dimensiones (alto x ancho x fondo)	Unidad / Panel	mm	325 x 820 x 620 / 20 x 1.120 x 680	325 x 820 x 620 / 20 x 1.120 x 680	325 x 820 x 620 / 20 x 1.120 x 680	325 x 820 x 620 / 20 x 1.120 x 680	325 x 1.535 x 620 / 20 x 1.835 x 680	325 x 1.535 x 620 / 20 x 1.835 x 680	325 x 1.535 x 620 / 20 x 1.835 x 680
Peso	Unidad / Panel	Kg	20 / 8,5	21 / 8,5	21 / 8,5	23 / 8,5	35 / 13	35 / 13	35 / 13
Caudal de aire		m³/h	720	720	720	720	1.620	1.620	1.620
Tubería de refrigerante	Línea de líquido / gas	pulgadas	1/4" - 3/8"	1/4" - 1/2"	1/4" - 1/2"	3/8" - 5/8"	3/8" - 5/8"	3/8" - 5/8"	3/8" - 5/8"
Filtro aire / Accesorios / Opcionales (*)			Filtro de larga vida x1 (lavable) / Kit de montaje, Manguera de drenaje (*) Control inalámbrico, táctil y por cable						
P.V.R.			2.299 €	2.472 €	2.589 €	2.824 €	3.203 €	3.894 €	4.122 €

Notas:

Datos tomados según condiciones ISO-T1

(1) Nivel presión sonora en una habitación anecoica. Durante la operación estos valores pueden variar.

Bomba de
drenaje de
serie



FDTQ Cassette / Conductos

Modelo			FDTQ22KXE6			
Nombre del panel			Panel Impulsión directa		Panel impulsión conducida	
Modelo del panel (Opcional)			TQ-PSA-15W-E	TQ-PSB-15W-E	QR-PNA-14W-ER	QR-PNB-14W-ER
Alimentación eléctrica			I - 220 V. 50Hz.	I - 220 V. 50Hz.	I - 220 V. 50Hz.	I - 220 V. 50Hz.
Capacidad	Frío	kW	2,2	2,2	2,2	2,2
	Calor	kW	2,5	2,5	2,5	2,5
Consumo eléctrico total frío/calor			W	50-70	50-70	50-70
Nivel sonoro (velocidad baja) ⁽¹⁾			dB (A)	33	33	33
Dimensiones (alto x ancho x fondo)	Unidad	mm	250 x 570 x 570	250 x 570 x 570	250 x 570 x 570	250 x 570 x 570
	Panel		35 x 625 x 650	35 x 780 x 650	35 x 625 x 650	35 x 780 x 650
Peso (Unidad / Panel)			Kg	19 / 2,5	19 / 3,0	19 / 3,0
Caudal de aire frío			m³/h	420	420	420
Presión estática exterior			Pa	-	-	30
Toma de aire fresco			Posible		Posible	Posible
Tubería de refrigerante	Línea de líquido / gas	pulgadas	1/4" - 3/8"	1/4" - 3/8"	1/4" - 3/8"	1/4" - 3/8"
Filtro aire / Accesorios (*)			Filtro de larga vida x1 (lavable) / Kit de montaje, Manguera de drenaje (*) Control inalámbrico, táctil y por cable			
P.V.R.			2.286 €	2.286 €	2.286 €	2.286 €

Notas:

Datos tomados según condiciones ISO-T1

(1) Nivel presión sonora en una habitación anecoica. Durante la operación estos valores pueden variar.

Bomba de
drenaje de
serie



FDTQ Cassette / Conductos

Modelo			FDTQ28KXE6			
Nombre del panel			Panel Impulsión directa		Panel impulsión conducida	
Modelo del panel (Opcional)			TQ-PSA-15W-E	TQ-PSB-15W-E	QR-PNA-14W-ER	QR-PNB-14W-ER
Alimentación eléctrica			I - 220 V. 50 Hz.	I - 220 V. 50 Hz.	I - 220 V. 50 Hz.	I - 220 V. 50 Hz.
Capacidad	Frío	kW	2,8	2,8	2,8	2,8
	Calor	kW	3,2	3,2	3,2	3,2
Consumo eléctrico total frío/calor			W	50-70	50-70	50-70
Nivel sonoro (velocidad baja) ⁽¹⁾			dB (A)	33	33	33
Dimensiones (alto x ancho x fondo)	Unidad	mm	250 x 570 x 570	250 x 570 x 570	250 x 570 x 570	250 x 570 x 570
	Panel		35 x 625 x 650	35 x 780 x 650	35 x 625 x 650	35 x 780 x 650
Peso (Unidad / Panel)			kg	19 / 2,5	19 / 3,0	19 / 3,0
Caudal de aire frío			m³/h	420	420	420
Presión estática			Pa	-	-	30
Toma de aire fresco			Posible		Posible	Posible
Tubería de refrigerante	Línea de líquido / gas	pulgadas	1/4" - 3/8"	1/4" - 3/8"	1/4" - 3/8"	1/4" - 3/8"
Filtro aire / Accesorios (*)			Filtro de larga vida x1 (lavable) / Kit de montaje, Manguera de drenaje (*) Control inalámbrico, táctil y por cable			
P.V.R.			2.362 €	2.362 €	2.362 €	2.362 €

Notas:

Datos tomados según condiciones ISO-T1

(1) Nivel presión sonora en una habitación anecoica. Durante la operación estos valores pueden variar.

Bomba de drenaje de serie



FDTQ Cassette / Conductos

Modelo			FDTQ36KXE6			
Nombre del panel			Panel Impulsión directa		Panel impulsión conducida	
Modelo del panel (Opcional)			TQ-PSA-15W-E	TQ-PSB-15W-E	QR-PNA-14W-ER	QR-PNB-14W-ER
Alimentación eléctrica			I - 220 V. 50Hz.	I - 220 V. 50Hz.	I - 220 V. 50Hz.	I - 220 V. 50Hz.
Capacidad	Frío	kW	3,6	3,6	3,6	3,6
	Calor	kW	4,0	4,0	4,0	4,0
Consumo eléctrico total frío/calor			W	50 / 70	50 / 70	50 / 70
Nivel sonoro (velocidad baja) ⁽¹⁾			dB (A)	33	33	33
Dimensiones (alto x ancho x fondo)	Unidad	mm	250 x 570 x 570	250 x 570 x 570	250 x 570 x 570	250 x 570 x 570
	Panel	mm	35 x 625 x 650	35 x 780 x 650	35 x 625 x 650	35 x 780 x 650
Peso (Unidad / Panel)			kg	19 / 2,5	19 / 3,0	19 / 3,0
Caudal de aire frío			m ³ /h	420	420	420
Presión estática			Pa	-	-	30
Toma de aire fresco				Posible	Posible	Posible
Tubería de refrigerante	Línea de líquido / gas	pulgadas	1/4" - 1/2"	1/4" - 1/2"	1/4" - 1/2"	1/4" - 1/2"
Filtro aire / Accesorios (*)			Filtro de larga vida x1 (lavable) / Kit de montaje, Manguera de drenaje (*) Control inalámbrico, táctil y por cable			
P.V.R.			2.437 €	2.437 €	2.437 €	2.437 €

Notas:

Datos tomados según condiciones ISO-T1

(1) Nivel presión sonora en una habitación anecoica. Durante la operación estos valores pueden variar.

FDUT Conductos Baja Silueta Baja Presión

Bomba de
drenaje de
serie

Menor
nivel
sonoro

20
cm.
Modelos
FDUT15-36



Modelo			FDUT15KXE6 ⁽¹⁾	FDUT22KXE6	FDUT28KXE6	FDUT36KXE6	FDUT45KXE6	FDUT56KXE6	FDUT71KXE6
Alimentación eléctrica			I - 220 V. 50 Hz.	I - 220 V. 50 Hz.	I - 220 V. 50 Hz.	I - 220 V. 50 Hz.	I - 220V, 50Hz	I - 220V, 50Hz	I - 220V, 50Hz
Capacidad	Frío	kW	1,5	2,2	2,8	3,6	4,5	5,6	7,1
	Calor	kW	1,7	2,5	3,2	4,0	5,0	6,3	8,0
Consumo eléctrico total	Frío/Calor	W	60 / 60	70 / 70	70 / 70	70 / 70	80 / 80	80 / 80	80 / 80
	Nivel sonoro (velocidad baja)	db (A)	22	22	22	26	28	30	28
Dimensiones (alto x ancho x fondo) ⁽²⁾		mm	200 x 750 x 500	200 x 750 x 500	200 x 750 x 500	200 x 750 x 500	200 x 950 x 500	200 x 950 x 500	220 x 1.150 x 565
Peso		kg	21	21	21	22	25	25	31
Caudal de Aire		m ³ /h	360	450	450	510	690	750	960
Presión estática estandar/máxima		Pa (mm.ca)	10 (1,0) / 35(3,5) embocadura de fábrica				10 (1,0) / 50 (5,0) embocadura de fábrica		
Tubería de refrigerante	Línea de líquido / gas	Pulgadas	1/4" - 3/8"	1/4" - 3/8"	1/4" - 3/8"	1/4" - 1/2"	1/4" - 1/2"	1/4" - 1/2"	1/4" - 1/2"
Filtro aire / Accesorios / Opcionales ^(*)			Red de polipropileno x 2 (lavable) / Manguera de drenaje / Filtro ^(*) Control inalámbrico, táctil y por cable						
P.V.R.			1.374 €	1.525 €	1.560 €	1.816 €	1.917 €	1.979 €	2.140 €

Notas:

Datos tomados según condiciones ISO-T1

(1) El modelo FDUT15KXE6 se puede conectar con las uds. exteriores KXZP Lite siempre y cuando la capacidad conectable no supere el 100%. Modelo compatible con MicroKXZ

(2) Las medidas indicadas no incluyen la caja de control.

(3) Filtros incluidos.

FDUH Conductos Baja Presión

Perfecto
para instalar
en hoteles.

25,7
cm.

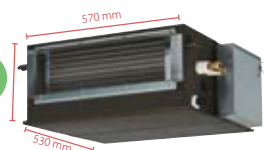

Modelo			FDUH22KXE6	FDUH28KXE6	FDUH36KXE6
Alimentación eléctrica			I - 220 V. 50Hz.	I - 220 V. 50Hz.	I - 220 V. 50Hz.
Capacidad	Frío	kW	2,2	2,8	3,6
	Calor	kW	2,5	3,2	4,0
Consumo eléctrico total	Frío/Calor	W	50 / 50	50 / 50	50 / 50
	Nivel sonoro (velocidad baja)	dB (A)	27	27	27
Dimensiones (alto x ancho x fondo) ⁽¹⁾		mm	257 x 570 x 530	257 x 570 x 530	257 x 570 x 530
Peso		kg	22	22	22
Caudal de aire frío		m ³ /h	420	420	420
Presión estática	Estándar/Máx.	Pa	15 / 30	15 / 30	15 / 30
Tubería de refrigerante	Línea de líquido / gas	pulgadas	1/4" - 3/8"	1/4" - 3/8"	1/4" - 1/2"
Filtro aire / Accesorios / Opcionales ^(*)			Incluido / Kit de montaje, manguera de drenaje / Bomba de drenaje ^(*) Control inalámbrico, táctil y por cable		
P.V.R.			1.309 €	1.350 €	1.385 €
P.V.R. Bomba de drenaje opcional (UH-DUA-E)			352 €	352 €	352 €

Nota:

Datos tomados según condiciones ISO-T1

(1) Las medidas indicadas no incluyen la caja de control.

(2) Filtros incluidos.

FDUM Conductos Baja / Media Presión

Bomba de
drenaje de
serie

Mantenimiento
más fácil

28
cm.



Modelo			FDUM22KXE6	FDUM28KXE6	FDUM36KXE6	FDUM45KXE6	FDUM56KXE6
Alimentación eléctrica			I - 220 V. 50Hz.				I - 220 V. 50Hz.
Capacidad	Frío	kW	2,2	2,8	3,6	4,5	5,6
	Calor	kW	2,5	3,2	4,0	5,0	6,3
Consumo eléctrico total	Frío/Calor	W	100 / 100	100 / 100	100 / 100	100 / 100	100 / 100
Nivel sonoro (velocidad baja)		db (A)	26	26	26	26	26
Dimensiones (alto x ancho x fondo) ⁽¹⁾		mm	280 x 750 x 635	280 x 750 x 635	280 x 750 x 635	280 x 750 x 635	280 x 750 x 635
Peso		kg	29	29	29	29	29
Caudal de Aire		m³/h	780	780	780	780	780
Presión estática estandar/máxima		Pa (mm.ca)	100 (10)	100 (10)	100 (10)	100 (10)	100 (10)
Tubería de refrigerante	Línea de líquido / gas	Pulgadas	1/4" - 3/8"	1/4" - 3/8"	1/4" - 1/2"	1/4" - 1/2"	1/4" - 1/2"
Filtro aire / Accesorios / Opcionales (*)			Incluido / Manguera de drenaje (*) Control inalámbrico, táctil y por cable				
P.V.R.			1.525 €	1.568 €	1.836 €	1.906 €	1.975 €

Nota:

Datos tomados según condiciones ISO-T1

(1) Las medidas indicadas no incluyen la caja de control.

(2) Filtros incluidos.

FDUM Conductos Baja / Media Presión

Bomba de
drenaje de
serie

Mantenimiento
más fácil

28
cm.



Modelo			FDUM71KXE6	FDUM90KXE6	FDUM112KXE6	FDUM140KXE6	FDUM160KXE6
Alimentación eléctrica			I - 220 V. 50Hz.				I - 220 V. 50Hz.
Capacidad	Frío	kW	7,1	9,0	11,2	14,0	16,0
	Calor	kW	8,0	10,0	12,5	16,0	18,0
Consumo eléctrico total	Frío/Calor	W	200 / 200	200 / 200	290 / 290	330 / 330	450 / 450
Nivel sonoro (velocidad baja)		db (A)	25	25	30	29	30
Dimensiones (alto x ancho x fondo) ⁽¹⁾		mm	280 x 950 x 635	280 x 950 x 635	280 x 1.370 x 740	280 x 1.370 x 740	280 x 1.370 x 740
Peso		kg	34	34	54	54	54
Caudal de aire frío		m³/h	1.440	1.440	2.160	2.340	2.880
Presión estática estandar/máxima		Pa (mm.ca)	100 (10)	100 (10)	100 (10)	100 (10)	100 (10)
Tubería de refrigerante	Línea de líquido / gas	Pulgadas	3/8" - 5/8"	3/8" - 5/8"	3/8" - 5/8"	3/8" - 5/8"	3/8" - 5/8"
Filtro aire / Accesorios / Opcionales (*)			Incluido / Manguera de drenaje (*) Control inalámbrico, táctil y por cable				
P.V.R.			2.064 €	2.217 €	2.286 €	2.437 €	2.575 €

Nota:

Datos tomados según condiciones ISO-T1

(1) Las medidas indicadas no incluyen la caja de control.

(2) Filtros incluidos.

FDU Split Conductos Alta Presión

Bomba de
drenaje
de
serie

28
cm
Para
FDU45-160KXE6



Modelo			FDU45KXE6	FDU56KXE6	FDU71KXE6	FDU90KXE6	FDU112KXE6	FDU140KXE6	FDU160KXE6	
Alimentación eléctrica			I - 220 V. 50Hz.	I - 220 V. 50Hz.	I - 220 V. 50Hz.	I - 220 V. 50Hz.	I - 220 V. 50Hz.	I - 220 V. 50Hz.	I - 220 V. 50Hz.	
Capacidad	Frío	kW	4,5	5,6	7,1	9,0	11,2	14,0	16,0	
	Calor	kW	5,0	6,3	8,0	10,0	12,5	16,0	18,0	
Consumo eléctrico total	Frío/Calor	W	100 / 100	100 / 100	240-250/ 240-250	240-250/ 240-250	310-320/310-320	350-360/350-360	420-430/420-430	
Nivel sonoro (velocidad baja)			dB (A)	26	26	25	25	30	29	30
Dimensiones (alto x ancho x fondo) ⁽¹⁾			mm	280 x 750 x 635	280 x 750 x 635	280 x 950 x 635	280 x 950 x 635	280 x 1.370 x 740	280 x 1.370 x 740	280 x 1.370 x 740
Peso			kg	29	29	34	34	54	54	54
Caudal de aire frío			m³/h	780	780	1.440	1.440	2.160	2.340	2.880
Presión estática Máxima			Pa(mm.ca)	200 (20)	200 (20)	200 (20)	200 (20)	200 (20)	200 (20)	200 (20)
Tubería de refrigerante	Línea de líquido / gas	pulgadas	1/4" - 1/2"	1/4" - 1/2"	3/8" - 5/8"	3/8" - 5/8"	3/8" - 5/8"	3/8" - 5/8"	3/8" - 5/8"	
Filtro aire			Opcional FDU 71,90,112,140 KXE6 filtros con acceso frontal y lateral o con retorno conducido (*) Control inalámbrico, táctil y por cable							
P.V.R.			1.926 €	2.058 €	2.168 €	2.340 €	2.409 €	2.554 €	2.899 €	
Filtros opcionales			118 €	118 €	133€	133€	159 €	159 €	159 €	

Nota:

Datos tomados según condiciones ISO-T1

(1) Las medidas indicadas no incluyen la caja de control.

(2) Filtros opcionales.

FDU Split Conductos Alta Presión

Control
automático
de presión
estática
disponible

37,9
cm.



Modelo			FDU224KXZE1	FDU280KXZE1	
Alimentación eléctrica			I - 220 V. 50 Hz.	I - 220 V. 50 Hz.	
Capacidad	Frío	kW	22,4	28,0	
	Calor	kW	25,0	31,5	
Consumo eléctrico total	Frío/Calor	W	1.160-1.200 / 1.160-1.200	1.160-1.200 / 1.160-1.200	
Nivel sonoro (velocidad baja)			dB (A)	45	45
Dimensiones (alto x ancho x fondo) ⁽¹⁾			mm	379 x 1.600 x 893	379 x 1.600 x 893
Peso			kg	89	89
Caudal de aire frío			m³/h	4.320	4.320
Presión estática			Pa(mm.ca)	200 (20)	200 (20)
Tubería de refrigerante	Línea de líquido / gas	pulgadas	3/8" - 3/4"	3/8" - 7/8"	
Filtro aire / Accesorios / Opcionales			Opcional con acceso frontal y lateral o con retorno conducido		
P.V.R.			6.408 €	7.015 €	
Filtros opcionales			185 €	185 €	

Nota:

Datos tomados según condiciones ISO-T1

(1) Las medidas indicadas no incluyen la caja de control.

(2) Bomba de drenaje no incluida. Filtros opcionales.

FDFW/FDFL Suelo con Envolverte

Amplia
salida de
aire



FDFW 28 ~ 56 KXE6



FDFL 71 KXE6

Modelo			FDFW28KXE6	FDFW45KXE6	FDFW56KXE6	FDFL71KXE6
Alimentación eléctrica			I - 220 V. 50Hz.	I - 220 V. 50Hz.	I - 220 V. 50Hz.	I - 220 V. 50Hz.
Capacidad	Frío	kW	2,8	4,5	5,6	7,1
	Calor	kW	3,2	5,0	6,3	8,0
Consumo eléctrico total	Frío/Calor	W	20 / 20	20 / 20	30 / 30	90 / 90
Nivel sonoro (velocidad baja)		dB (A)	30	33	33	40
Dimensiones (alto x ancho x fondo)		mm	600 x 860 x 238	600 x 860 x 238	600 x 860 x 238	630 x 1.481 x 225
Peso		kg	19	20	20	40
Caudal de aire frío		m³/h	540	540	660	1.080
Tubería de refrigerante	Línea de líquido / gas	pulgadas	1/4" - 3/8"	1/4" - 1/2"	1/4" - 1/2"	3/8" - 5/8"
Filtro aire / Accesorios / Opcionales			Red de polipropileno x2 (lavable) / Kit de montaje, manguera de drenaje			
P.V.R.			1.885 €	2.044 €	2.113 €	2.286 €

Nota:

Datos tomados según condiciones ISO-T1

FDFU Suelo sin Envolverte

Amplia
salida de
aire



FDFU 28 ~ 71 KXE6

Modelo			FDFU28KXE6	FDFU45KXE6	FDFU56KXE6	FDFU71KXE6
Alimentación eléctrica			I - 220 V. 50 Hz.	I - 220 V. 50 Hz.	I - 220 V. 50 Hz.	I - 220 V. 50 Hz.
Capacidad	Frío	kW	2,8	4,5	5,6	7,1
	Calor	kW	3,2	5,0	6,3	8,0
Consumo eléctrico total	Frío/Calor	W	90 / 90	90 / 90	90 / 90	90 / 90
Nivel sonoro (velocidad baja)		dB (A)	36	40	40	40
Dimensiones (alto x ancho x fondo)		mm	630x.1077x225	630x.1077x225	630x.1077x225	630x1.362x225
Peso		kg	25	25	25	32
Caudal de aire frío		m³/h	720	840	840	1.080
Tubería de refrigerante	Línea de líquido / gas	pulgadas	1/4" - 3/8"	1/4" - 1/2"	1/4" - 1/2"	3/8" - 5/8"
Filtro aire / Accesorios / Opcionales			Red de polipropileno x2 (lavable) / Kit de montaje, manguera de drenaje			
P.V.R.			1.975 €	2.030 €	2.079 €	2.133 €

Nota:

Datos tomados según condiciones ISO-T1

FDU-F Conductos 100% Aire exterior

Diseño
compacto



Modelo			FDU650FKXZE1	FDU1100FKXZE1	FDU1800FKXZE1	FDU2400FKXZE1
Alimentación eléctrica			I - 220 V. 50Hz.	I - 220 V. 50Hz.	I - 220 V. 50Hz.	I - 220 V. 50Hz.
Capacidad	Frío	kW	9,0	14,0	22,4	28,0
	Calor	kW	6,5	10,5	16,0	21,5
Consumo eléctrico total	Frío/Calor	W	250 / 250	360 / 360	1200 / 1200	1200 / 1200
Nivel sonoro (velocidad baja)		dB (A)	31	37	42	45
Dimensiones (alto x ancho x fondo)		mm	280 x 950 x 365	280 x 1.370 x 740	379 x 1.600 x 893	379 x 1.600 x 893
Peso		kg	34	54	89	89
Caudal de aire frío		m³/h	660	1.080	1.800	2.400
Tubería de refrigerante	Línea de líquido / gas	pulgadas	3/8" - 5/8"	3/8" - 5/8"	3/8" - 3/4"	3/8" - 7/8"
Filtro aire / Accesorios / Opcionales (*)			Opcional / Manguera de drenaje (*) Control inalámbrico, táctil y por cable			
P.V.R.			2.838 €	3.300 €	3.639 €	3.956 €

Nota:

(1) No es posible la conexión del split conductos FDU-F con las siguientes unidades exteriores: FDC112, 140, 155 KXEN/S6. Consultar manual técnico sobre límites de capacidad a conectar por cada unidad exterior.

SAF DX Ud. Interior con Batería de Expansión Directa



Modelo			SAF-DX250E6	SAF-DX350E6	SAF-DX500E6	SAF-DX800E6	SAF-DX1000E6
Alimentación eléctrica			I - 220 V. 50Hz.	I - 220 V. 50Hz.	I - 220 V. 50Hz.	I - 220 V. 50Hz.	I - 220 V. 50Hz.
Capacidad	Frío	kW	2,0	2,8	3,6	5,6	6,3
	Calor	kW	1,8	2,2	2,8	4,5	5,6
Consumo eléctrico total	Frío/Calor	W	7,2 / 7,2	7,2 / 7,2	7,2 / 7,2	7,2 / 7,2	7,2 / 7,2
Nivel sonoro (velocidad baja)		dB (A)	-	-	-	-	-
Dimensiones (alto x ancho x fondo)		mm	315 x 452 x 422	315 x 452 x 422	315 x 537 x 422	315 x 682 x 422	315 x 822 x 422
Peso		kg	12,3	12,3	13,6	16,1	18,4
Caudal de aire		m³/h	250	350	500	800	1.000
Presión estática		Pa(mm.ca)	38	66	66	66	66
Tubería de refrigerante	Línea de líquido / gas	pulgadas	1/4" - 3/8"	1/4" - 3/8"	1/4" - 1/2"	1/4" - 1/2"	3/8" - 5/8"
P.V.R.			2.858 €	2.983 €	3.108 €	3.852 €	4.225 €

Accesorios Opcionales **Sistemas VRF: KX y KXR**

KIT DE DISTRIBUCIÓN DE TUBERÍAS PARA SISTEMAS VRF BOMBA DE CALOR KX



Modelo	P.V.R.
KIT-BMDIS22-1	139 €
KIT-BMDIS180-1	152 €
KIT-BMDIS371-1	263 €
KIT-BMDIS540-1	435 €



KIT DE DISTRIBUCIÓN DE TUBERÍAS PARA SISTEMAS VRF COMBINACIÓN BOMBA DE CALOR KX



Modelo	P.V.R.
KIT-BM-DOS-2A-1 (2 unidades exteriores)	283 €
KIT-BM-DOS-3A-3 (3 unidades exteriores)	449 €



KIT DE DISTRIBUCIÓN DE TUBERÍAS PARA SISTEMAS VRF CON RECUPERACIÓN DE CALOR KXR



Modelo	P.V.R.
KIT-BMDIS22-1R	201 €
KIT-BMDIS180-1R	249 €
KIT-BMDIS371-1R	276 €
KIT-BMDIS540-1R	490 €



KIT DE DISTRIBUCIÓN DE TUBERÍAS PARA SISTEMAS VRF COMBINACIÓN CON RECUPERACIÓN DE CALOR KXR



Modelo	P.V.R.
KIT-BM-DOS-2A-1R (2 unidades exteriores)	338 €
KIT-BM-DOS-3A-3R (3 unidades exteriores)	497 €



COLECTORES DE TUBERÍAS PARA SISTEMAS VRF BOMBA DE CALOR KX



Modelo	P.V.R.
KIT-BMHEAD4221	386 €
KIT-BMHEAD61801	435 €
KIT-BMHEAD83711	462 €
KIT-BMHEAD85401	587 €



CONTROLADORES DE CAUDAL PARA SISTEMAS VRF CON RECUPERACIÓN DE CALOR KXR



Modelo	P.V.R.
PFD1124-E	1.339 €
PFD1804-E	1.484 €
PFD2804-E	3.121 €
PFD1124X4-E (4 salidas)	5.061 €



CABLE DE EXTENSIÓN



Modelo	P.V.R.
PFD-15W-ED	324 €

Módulo Hidrónico **HMU**

NUEVO

Compatible
con **KX**

Kit HMU

El nuevo módulo hidrónico HMU contiene todo lo necesario para su funcionamiento: caja de control, intercambiador de refrigerante-agua, bomba de agua y EEV (válvula de expansión electrónica).

El equipo HMU está disponible en dos capacidades: 14 y 28 kW. Estas dos capacidades pueden conectarse a unidades exteriores del sistema VRF, gamas **SMART (KXZ)** y **HIGH COP (KXZX)** pero el límite de capacidad conectable varía.



Características técnicas

			HMU140KXZE1	HMU280KXZE1
Max. Capacidad de frío		kW	14	28
Max. Capacidad de calor			14	28
Consumo de energía (Rated/Max.)	Frío	kW	0.220/0.360	0.316/0.360
	Calor		0.220/0.360	0.316/0.360
Intensidad (Rated/Max.)	Frío	A	1.00-0.92/1.54	1.44-1.32/1.54
	Calor		1.00-0.92/1.54	1.44-1.32/1.54
Temperatura exterior	Frío	°C	15-46	
	Calor		-20-32 (Uso mixto*1: -20-20)	
Temperatura interior		°C	0-32 (sin congelación)	
Humedad relativa interior		%	≤ 90	
Temperatura entrada de agua	Frío	°C	12-30 (Uso mixto*1: 19-24)	
	Calor ^{*2}		20-50 (Uso mixto*1: 20-35)	
	Calor ^{*3}		25-50 (Uso mixto*1: 25-35)	
Temperatura salida de agua	Frío	°C	7-25 (Uso mixto*1: 14-19)	
	Calor ^{*2}		25-55 (Uso mixto*1: 25-40)	
	Calor ^{*3}		30-55 (Uso mixto*1: 30-40)	
Caudal de agua (Rated/Min.-Max.)		L/min	40/20-40	80/24-80
Presión de agua @Rated flow		kPa	98	80
Presión de agua permitida en funcionamiento		kPa	30-600	
Presión de entrada de agua		kPa	30-600	
Nivel presión sonora (Modo frío) ^{*4}		dB(A)	32	32
Nivel presión sonora (Modo calor) ^{*5}		dB(A)	27	31
Dimensiones (alto x ancho x profundo)		mm	860 (110 ⁷) x 550 x 400	
Apariencia exterior			Ceramic white	
Peso (sin agua)		kg	46	48
Peso (con agua)		kg	47.8	50.6
Alimentación eléctrica			1 phase/ 220-240V/ 50Hz	
Cantidad mínima de agua en el circuito		L	150	230
Protección IP			IP20	
Límite válvula seguridad		kPa	600	
Conexión tubería de agua			R1-1/2	
Conexión tubería de agua	Líquido	mm	(3/8") abocardado	
	Gas		"(5/8") soldada"	"(7/8") ⁸ soldada"

*1 Uso mixto: cuando en el mismo circuito frigorífico se conecta unidad HMU y unidades de aire acondicionado KX.

*2 Cuando temperatura exterior es mayor de 0°C (0°C < Temperatura exterior)

*3 Cuando temperatura exterior es 0°C o menos (Temperatura exterior ≤ 0°C)

*4 Condiciones de ensayo de sonido en ciclo de frío: Condición de ciclo frío 1

*5 Condiciones de ensayo de sonido en ciclo de calor: Condición de ciclo de calor 3

*6 Posición del micrófono: a 1m desde el centro de unidad HMU

*7 Longitud tubería exterior

*8 Es necesario accesorio para acoplamiento tubería de gas, no suministrado.

*9 Consultar precio

Características técnicas

Modelo unidad interior	HMU280KXZE1		
Modelo unidad exterior	FDC280KXZE2		
Capacidad nominal ciclo calor	condición 1	kW	23.00
	condición 2	kW	23.15
	condición 3	kW	25.20
Consumo energía ciclo de calor	condición 1	kW	8.40
	condición 2	kW	6.90
	condición 3	kW	6.00
COP	condición 1	-	2.74
	condición 2	-	3.36
	condición 3	-	4.20
Capacidad nominal ciclo de frío	condición 1	kW	25.80
	condición 2	kW	18.80
Consumo energía ciclo de frío	condición 1	kW	6.35
	condición 2	kW	6.25
EER	condición 1	-	4.06
	condición 2	-	3.01

"Condición 1 ciclo calor: Temperatura de agua entrada/salida 47°C/55°C, Temperatura exterior 7°CDB/6°CWB
 Condición 2 ciclo calor: Temperatura de agua entrada/salida 40°C/45°C, Temperatura exterior 7°CDB/6°CWB
 Condición 3 ciclo calor: Temperatura de agua entrada/salida 30°C/35°C, Temperatura exterior 7°CDB/6°CWB
 Condición 1 ciclo de frío: Temperatura de agua entrada/salida 23°C/18°C, Temperatura exterior 35°CDB
 Condición 2 ciclo de frío: Temperatura de agua entrada/salida 12°C/7°C, Temperatura exterior 35°CDB

Condiciones nominales			
		Refrigeración	Calefacción
Temperatura exterior	°C	35°CDB	7°CDB / 6°CWB
Temperatura entrada de agua	°C	23	30
Temperatura salida de agua	°C	18	35
Ratio de flujo de agua	%	100	100

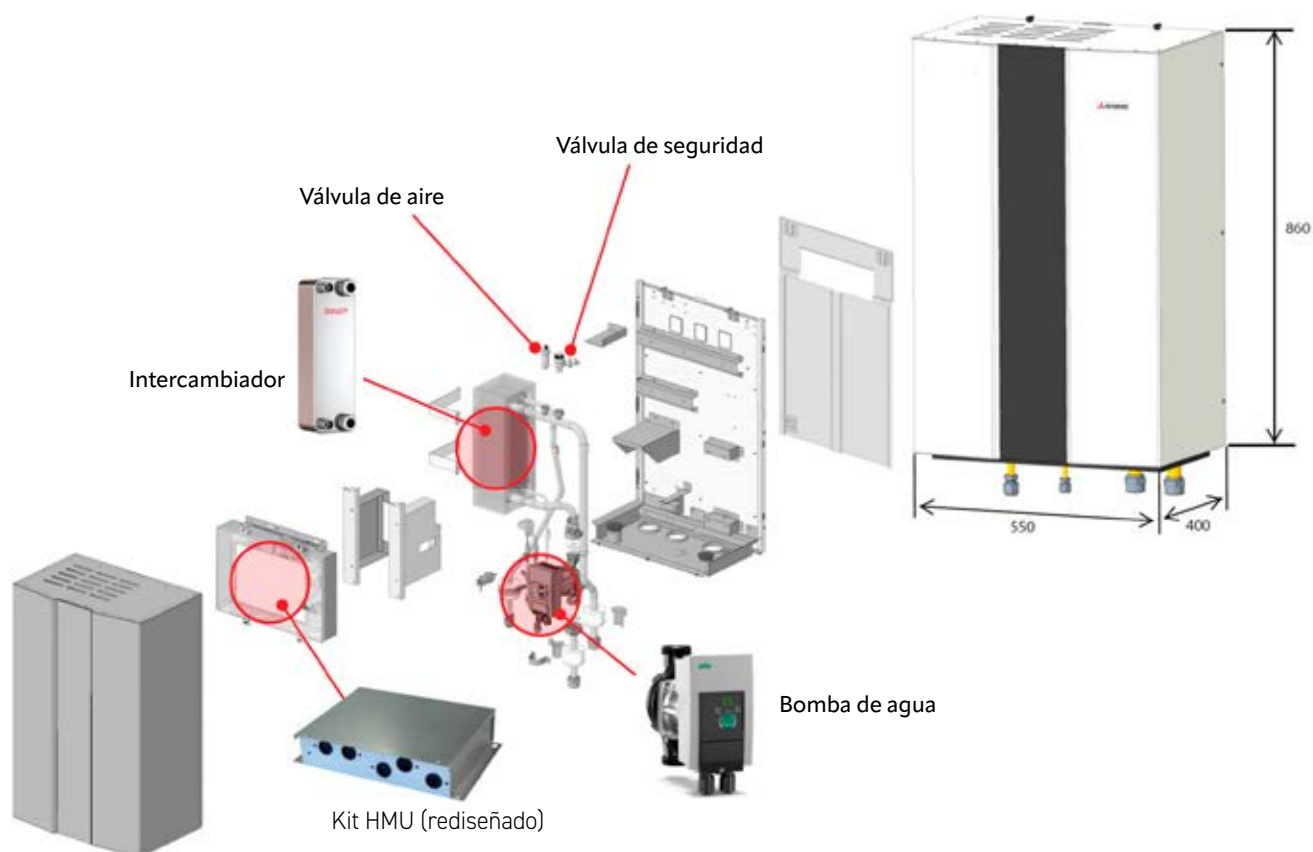

Aplicaciones: Calentamiento de agua, calefacción y refrigeración, precalentamiento de ACS.

Ejemplos de instalaciones



Oficinas



Gimnasios



Residencias



Restaurantes



Hoteles



Escuelas / Universidades

Esquema de principio

Aplicaciones:
calentamiento de ACS,
calefacción y refrigeración.

El equipo HMU puede adaptarse eficientemente a cualquier tipo de instalación. Precisa una conexión frigorífica como una unidad interior estándar y es posible instalarlo con circuitos de agua de diferentes configuraciones. Está diseñado para alcanzar una temperatura de salida de agua caliente de hasta 55°C. (Consultar límite de temperatura exterior).

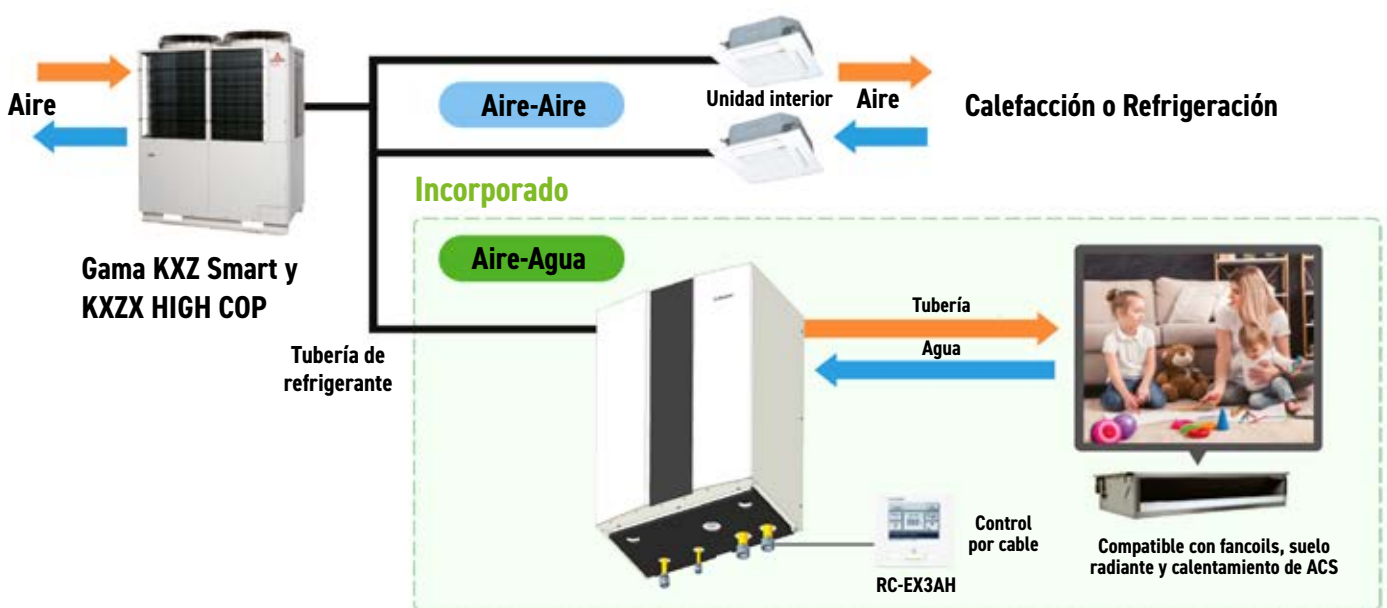

Compatible con fancoils, suelo radiante y calentamiento de ACS.

Características

1. Control por temperatura de salida de agua.

2. Funcionamiento mixto: Con unidades interiores estándar es posible el funcionamiento mixto. Se puede configurar un amplio rango de temperaturas de salida de agua mediante su mando táctil. Cuando el sistema trabaja en funcionamiento mixto, el equipo HMU se puede configurar como prioritario.

3. Control Antihielo: Se activa durante el ciclo de desescarche para proteger el intercambiador refrigerante-agua.

4. Comunicación con sistema de control externo: Dispone de señales de salida para comunicarse con otro equipo.

Nota: el equipo HMU está diseñado para circuitos de agua cerrados.

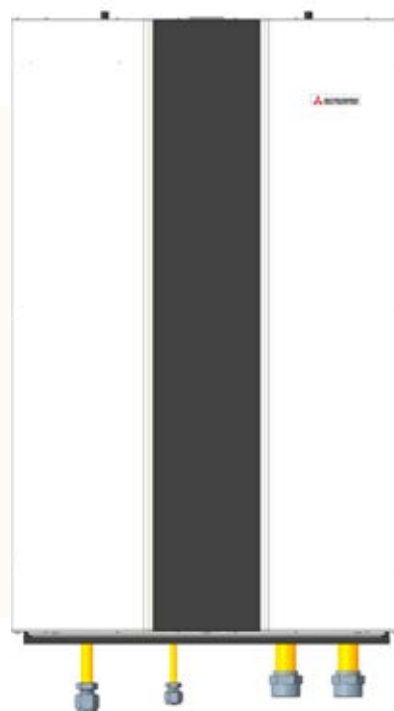

CONEXIÓN A CLIMATIZADOR PARA TRATAMIENTO DE AIRE EXTERIOR

El equipo HMU puede proporcionar agua fría y agua caliente a una batería de agua instalada en un climatizador. En el esquema, se muestra la conexión de dos equipos HMU a una sola batería de agua instalada en un climatizador.

* Consultar el manual técnico para más detalles.

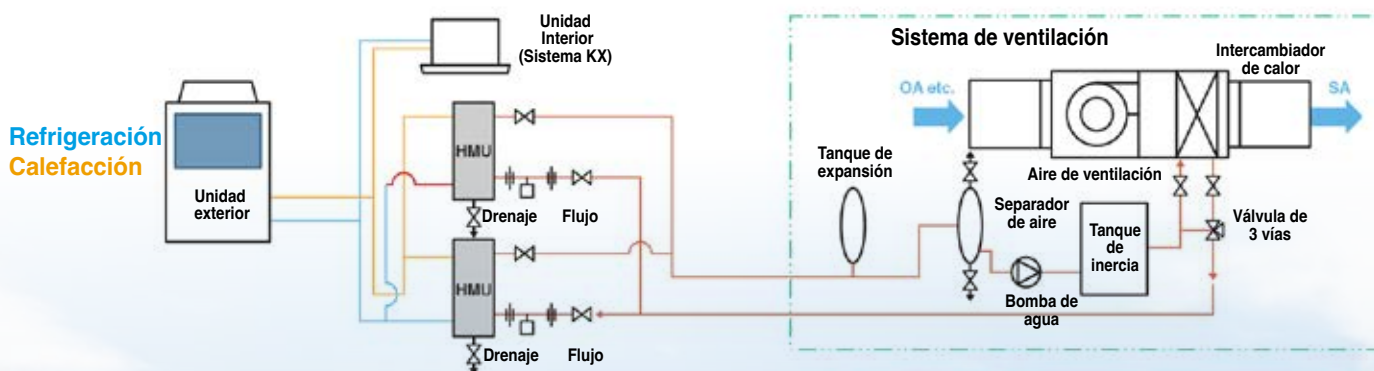











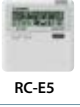





Sistemas de Gestión





Amplia gama de gestión para facilitarle el uso y programación de sus equipos y sacarles el máximo rendimiento.









Sistemas de Gestión

TIPO	MODELO	DESCRIPCIÓN	P.V.R
CONTROLES REMOTOS POR CABLE	 Mando táctil RC-Q1H	RC-Q1H (para bomba de calor Q-ton para ACS con CO2) Mando a distancia por cable con pantalla táctil y temporizador semana. Pantalla LCD táctil de 3,8 pulgadas, retro-iluminada. Programación horaria del porcentaje de calentamiento de tanques con temperatura de consigna de agua caliente variable. Visualización de datos de funcionamiento. Selección de modo Calefacción o ACS.	985 €
	 Mando táctil RC-EX3A	RC-EX3A Mando a distancia por cable con pantalla táctil y temporizador semanal. Pantalla LCD táctil de 3,8 pulgadas, retro-iluminada. Conexión a dos hilos, compatible con unidades interiores gama RAC (necesario interface SC-BIKN2), PAC, KX6 y KXZ. Sensor de temperatura ambiente incorporado. Permite ajuste de idioma, marcha/paro, cambio de modo, temperatura de consigna, velocidad del ventilador, posición de alabes, presión estática, bloqueo individual de funciones, función ahorro de energía, modo fuera de casa, modo automático, función back-up, funcionamiento de máxima potencia durante 15 min, chequeo de datos de funcionamiento, la indicación de códigos de avería y conexión a PC mediante USB.	200 €
	 RC-E5	RC-E5 Mando a distancia por cable con temporizador semanal (hasta cuatro configuraciones por día). Con pantalla LCD, a dos hilos, compatible con unidades interiores RAC (necesario interface SC-BIKN2), PAC, KX6 y KXZ. Sensor de temperatura ambiente incorporado. Permite marcha/paro, cambio de modo, temperatura de consigna, velocidad del ventilador, posición de alabes, presión estática, bloqueo individual de funciones, chequeo de datos de funcionamiento y la indicación de códigos de avería.	152 €
	 RCH-E3	RCH-E3 Mando a distancia por cable simplificado para hoteles. Pantalla LCD, a dos hilos, compatible con unidades interiores RAC (necesario interface SC-BIKN2), PAC, KX6 y KXZ. Sensor de temperatura ambiente incorporado. Permite marcha/paro, cambio de modo, temperatura de consigna, velocidad del ventilador y el bloqueo individual de funciones.	152 €
CONTROLES INALÁMBRICOS	 RCN-KIT4-E2	RCN-KIT4-E2 Conjunto receptor de infrarrojos y mando inalámbrico para modelos FDTQ, FDU, FDUM, FDUT, FDUH, FDFL, FDFU, FDU-F	485 €
	 RCN-E-E3 (FDE)	RCN-E-E3 Conjunto receptor integrable de infrarrojos en unidad interior FDE y mando inalámbrico	164 €
	 RCN-T-5BW-E2 (panel blanco) RCN-T-5BB-E2 (panel negro)	RCN-T-5BW-E2 (panel blanco) - RCN-T-5BB-E2 (panel negro) Conjunto receptor integrable de infrarrojos en unidad interior FDT y mando inalámbrico	307€/338€
	 RCN-K-E2 (FDK22-56KXZ) RCN-K71-E2 (FDK71-90KXZ)	RCN-T-5BW-E2 (panel blanco) - RCN-T-5BB-E2 (panel negro) Conjunto receptor integrable de infrarrojos en unidad interior FDT y mando inalámbrico	278 €
	 RCN-TC-5AW-E2 (FDTC)	RCN-TC-5AW-E2 (FDTC) Conjunto receptor integrable de infrarrojos en unidad interior FDTC y mando inalámbrico	164 €
	 RCN-K-E2 (FDK22-56KXZ)	RCN-K-E2 (FDK22-56KXZ) Conjunto receptor integrable de infrarrojos en unidad interior FDK22-56KXZ y mando inalámbrico	193 €
	 RCN-K71-E2 (FDK71-90KXZ)	RCN-K71-E2 (FDK71-90KXZ) Conjunto receptor integrable de infrarrojos en unidad interior FDK71-90KXZ y mando inalámbrico	164 €
	 RCN-FW-E2 (FDFW) RCN-TS-E2 (FDTs)	RCN-FW-E2 (FDFW) Conjunto receptor integrable de infrarrojos en unidad interior FDFW y mando inalámbrico	164 €
ADAPTADORES PARA CONTROL DE EQUIPOS EXTERNOS	 SC-ADNA-E Superlink II	SC-ADNA-E Superlink II Interface para conectar equipos de gama PAC y gama RAC (necesario SC-BIKN-E) al sistema Superlink	250 €
		SC-BIKN-E Interface para conectar mando por cable o usar control externo por conector CnT en la gama RAC	307 €
		SC-GIFN-E Interface para D22la integración en sistemas de control (Superlink o BMS) de unidades de tratamiento de aire	585 €
		CnT Cable Interface para control externo en gama RAC (Necesario SC-BIKN2), PAC y KX	14 €
CONSOLAS CENTRALES	 SC-SL2NA-E	SC-SL1N-E Consola central que permite el control ON/OFF de hasta 16 unidades de forma individual o colectiva. Compatible con bus de datos Superlink II.	957 €
	 SC-SL1N-E	SC-SL2NA-E Consola central que permite el control ON/OFF y modo de funcionamiento de hasta 64 unidades de forma individual o colectiva (agrupados en 16 grupos con 16 botones de funcionamiento distinto. Incorpora funciones de temporizador semanal, activar o desactivar el funcionamiento del control remoto. Compatible con bus de datos Superlink II.	1.607 €
CONSOLAS CENTRALES PANTALLA TÁCTIL	 SC-SL4-AE3	SC-SL4-AE3 Control central con pantalla LDC táctil de 9 pulgadas para el control, monitorización, temporización de hasta 128 unidades individualmente, por grupos o por bloques. Compatible con bus de datos Superlink II. Permite el control marcha/paro, cambio de modo, temperatura de consigna, velocidad del ventilador, posición de alabe, parada de emergencia, sistema back up, ajuste fecha-hora y temporización anual, diario y diaria especial. Además incorpora nuevas funciones como función WEB, función plano planta, funciones ahorro de energía, gestión de acceso, monitorización remota de datos, diagnóstico de errores y diseño de aplicaciones a medida mediante XML. Compatible para integrarse con el sistema Q-ton para ACS con CO2 y con el Módulo hidrónico HMU.	6.519 €
	 SC-SL4-BE3	SC-SL4-BE3 Control central con pantalla LDC táctil de 9 pulgadas para el control, monitorización, temporización de hasta 128 unidades individualmente, por grupos o por bloques. Compatible con bus de datos Superlink II. Permite el control marcha/paro, cambio de modo, temperatura de consigna, velocidad del ventilador, posición de alabe, parada de emergencia, sistema back up, ajuste fecha-hora y temporización anual, diario y diaria especial. Además incorpora nuevas funciones como función WEB, función plano planta, funciones ahorro de energía, gestión de acceso, monitorización remota de datos, diagnóstico de errores y diseño de aplicaciones a medida mediante XML. Permite calcular el consumo individual de cada unidad interior proporcionalmente, día a día, en función del ratio de funcionamiento de cada una de ellas. Posibilidad de descarga de datos en formato CSV. Compatible para integrarse con el sistema Q-ton para ACS con CO2 y con el Módulo hidrónico HMU	8.040 €

PASARELAS

TIPO	MODELO	DESCRIPCIÓN	P.V.R
BACNET	 Pasarela Webgate + BACnet	SC-WBGW256-A Pasarela para control centralizado de hasta 256 unidades interiores compatible con Superlink I y Superlink II. Funcion web compatible con Internet Explorer. Permite comunicación con protocolo Bacnet	9.931 €
	 Sistema de Monitorización M-Access	RM-CGW-E1 Sistema de monitorización y control vía online que integra todas las instalaciones con equipos de Mitsubishi Heavy Industries del cliente en un único sistema. Permite la monitorización en tiempo real, control, consumo energético de la instalación y envío de alarmas en caso de avería o funcionamiento anómalo.	8.800 €
LON	 SC-LGWNB	Pasarela para control centralizado de hasta 96 unidades interiores compatible con Superlink I y Superlink II. Permite comunicación con protocolo Lonworks.	21.884 €
Bacnet/KNX/Modbus	 Serie 700	SERIE 700 - 16 Pasarela para control centralizado de hasta 16 unidades. Para comunicación con protocolos BACNET,KNX y MODBUS	4.218 €
		SERIE 700 - 64 Pasarela para control centralizado de hasta 64 unidades. Para comunicación con protocolos BACNET,KNX y MODBUS	7.638 €
		SERIE 700 - 128 Pasarela para control centralizado de hasta 128 unidades. Para comunicación con protocolos BACNET,KNX y MODBUS	9.348 €

INTERFACES

KNX		MH-RC-KNX-1i Interface para control de unidades interiores KX, PAC y RAC (necesario SC-BIKN-E) .Comunicación vía XY. Se requiere un interface por unidad. Permite comunicación con protocolo KNX	532 €
BMS		MH-RC-MBS-1 Interface para control de unidades interiores KX, PAC y RAC (necesario SC-BIKN-E). Comunicación vía XY. Se requiere un interface por unidad. Permite comunicación con protocolo Modbus	566 €
		RCI-MDQE2 Interface para control de unidad Q-ton- Comunicación vía Superlink. Posibilidad de controlarse con la consola central táctil SC-SL4-A/BE2. Se requiere un interface por cada unidad exterior Q-ton. Consultar disponibilidad.	612 €
BACNET		MH-RC-BAC-1 Interface para control de unidades interiores KX, PAC y RAC. Comunicación vía XY. Se requiere un interface por unidad. Permite comunicación con protocolo Bacnet	686 €
WIFI		WIFI PAC/KX AIDOO Interface para control de unidades interiores PAC y KX. Comunicación vía XY.Se requiere un interface por unidad.	287 €
		WF-RAC Interface para control de unidades interiores RAC que dispongan de conector CNS (R32: SRK-ZSX-W, ZS-W, ZR-W, SRR-ZS-W; R410A: SRK-ZSX, ZS, ZR, SRF-ZMX, SRR-ZM). Se requiere un interface por unidad. Permite comunicación Wifi. App Smart M-Air . Consultar página 224.	146 €
		WIFI SMART MHI Interface para control de unidades interiores gama SMART R32 split pared ZSP-W 1x1 y unidades interiores multi-split pared SKM-ZSP-W. Permite comunicación Wifi . App SMART MHI. Consultar página 224.	115 €

Sistemas de **Gestión**

Control por cable táctil: RCQ1H para bomba de calor Q-ton para ACS con CO₂

Mando a distancia por cable con pantalla táctil y temporizador semanal. Pantalla LCD táctil de 3,8 pulgadas, retroiluminada. Programación horaria del porcentaje de calentamiento de tanques con temperatura de consigna de agua caliente variable. Visualización de datos de funcionamiento. Selección de modo Calefacción o ACS.



Control por cable táctil: RC-EX3A

Mando a distancia por cable con pantalla táctil y temporizador semanal. Pantalla LCD táctil de 3,8 pulgadas, retroiluminada. Conexión a dos hilos, compatible con unidades interiores gama RAC (necesario interface SC-BIKN2), PAC, y KX. Sensor de temperatura ambiente incorporado. Permite ajuste de idioma, marcha/paro, cambio de modo, temperatura de consigna, velocidad del ventilador, posición de alabes, presión estática, bloqueo individual de funciones, función ahorro de energía, modo fuera de casa, modo automático, función back-up, funcionamiento de máxima potencia durante 15 min, chequeo de datos de funcionamiento, la indicación de códigos de avería y conexión a PC mediante USB.



Consola Central SC-SL4-AE3/BE3

Pantalla táctil con pantalla LCD de 9 pulgadas. Permite controlar, monitorizar, temporizar e incluye funciones de servicio y mantenimiento para 128 unidades interiores por grupos o por bloques. Posibilita la conexión a ordenador con Internet Explorer. Función Plano planta: es posible ubicar los iconos de unidades interiores en un plano de planta (archivo tipo .PDF, .dwg) de la instalación que previamente se haya subido a la SL4.

Funciones Ahorro Energía: incorpora gráficas para estimar consumos kWh por unidad interior, por día, por mes, por año e histórico de tiempos de funcionamiento con la posibilidad de comparar los datos del año en curso con el año anterior con el fin de ahorrar energía y conseguir una instalación más eficiente. Posibilidad de descargar datos al ordenador en formato CSV. La consola SC-SL4-BE2 permite calcular el consumo individual de cada unidad interior.

Son compatibles para integrarse con el sistema Q-ton para ACS con CO₂ y con el módulo hidrónico HMU.



Sistemas de Gestión

Webgate+BACnet gateway: SC-WBGW256-A

Pasarela para control centralizado de hasta 256 unidades interiores compatibles con Superlink. Se instala fácilmente, ya que no requiere softwares especializados, y el funcionamiento es vía internet Explorer. Dispone de dirección IP, que le proporciona (junto a los tres niveles de autentificación de usuario) una alta seguridad. Permite comunicación con protocolo Bacnet. El modelo SC-WBGW256-B permite calcular el consumo individual de cada unidad interior proporcionalmente, día a día, en función del ratio de funcionamiento de cada una de ellas.

MODELO SC-WBGW256-B

Permite calcular el consumo individual de cada unidad interior proporcionalmente, día a día, en función del ratio de funcionamiento de cada una de ellas.

Pasarela Web



Es necesario
Windows 7 o
Windows 8.1
Resolución del
monitor 1364x768.

Pasarela Bacnet

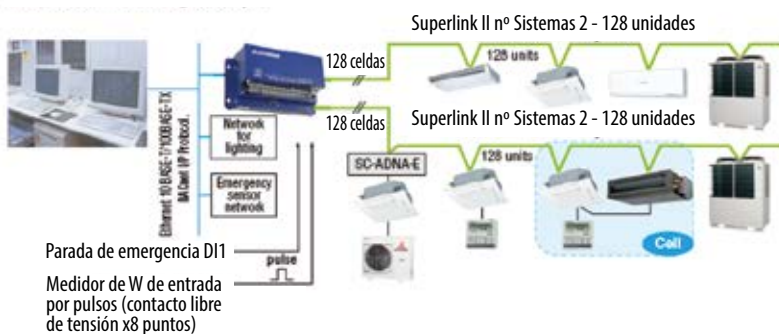

Herramientas para el **mantenimiento y monitorización**

Sistema de monitorización



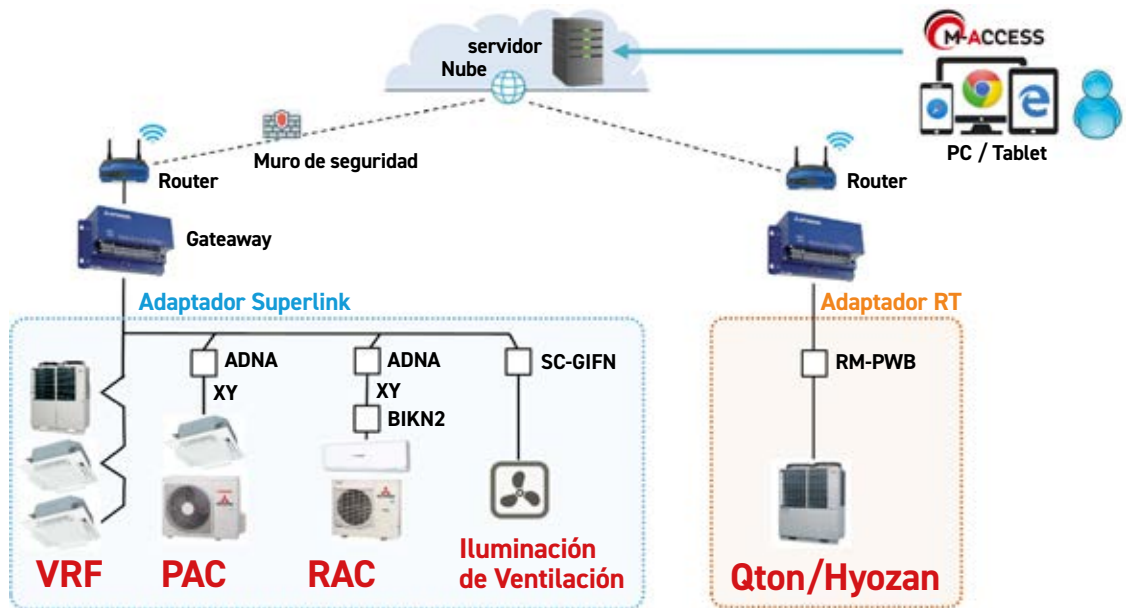

M-Access es un sistema de monitorización y control vía online que integra todas las instalaciones con equipos de Mitsubishi Heavy Industries del cliente en un único sistema. Permite la monitorización en tiempo real, control, consumo energético de la instalación y envío de alarmas en caso de avería o funcionamiento anómalo. El acceso de cada instalación a Cloud Gateway (CGW) se realiza mediante la pasarela RM-CGW-E1 utilizando la red Superlink a la que tienen acceso los equipos de Mitsubishi Heavy Industries utilizando en cada gama las pasarelas correspondientes.

Este sistema permite el acceso de las instalaciones independientemente de donde estén ubicadas, centralizando la gestión de las mismas desde un acceso web único mediante PC, Tablet y/o smartphone con 3 niveles de acceso diferente dependiendo del perfil del usuario.

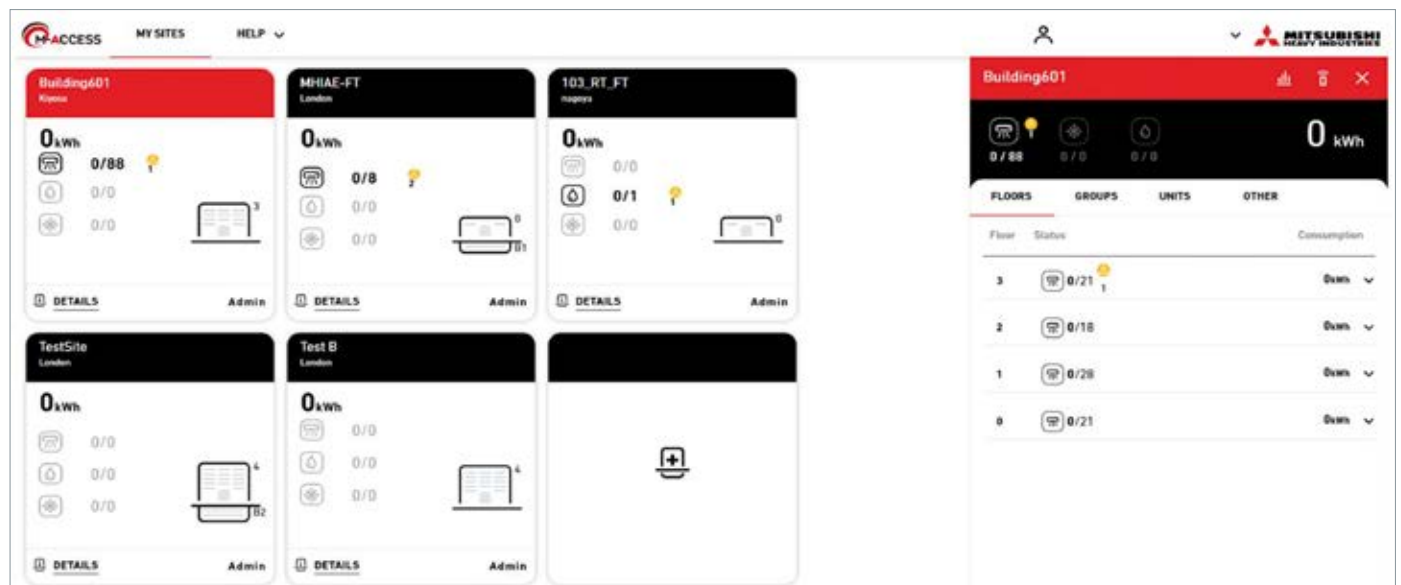

Ejemplos





Building A 17.3 °C

Building A 452 kWh

FLOOR	GROUP	UNITS	OTHER
Floor 6, Group C			
Group & Unit	Status	Description	
Floor 6, Group C			
Unit E	ON	56kwh	
Unit F	ON	56kwh	

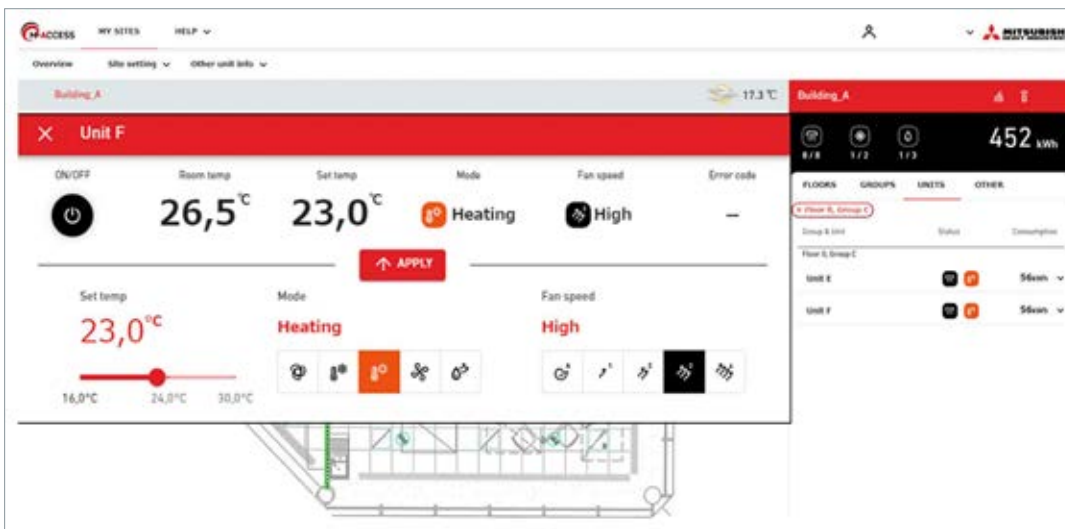

Unit F

ON/OFF:

Room temp: 26,5 °C

Set temp: 23,0 °C

Mode: Heating

Fan speed: High

Error code: -

↑ APPLY

Set temp: 23,0 °C

Mode: Heating

Fan speed: High

16,0 °C 24,0 °C 30,0 °C

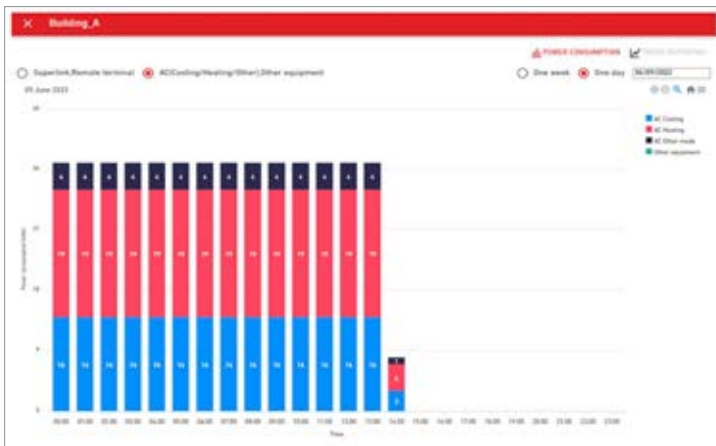

Building001 - charge_rooms_A

Power consumption

24 Jun 2023

Building001 272 kWh

FLOOR	GROUP	UNITS	OTHER
Floor 0, Group 0000A			
charge_rooms_A	ON	56kwh	
charge_rooms_B	ON	56kwh	
charge_rooms_C	ON	56kwh	

Herramientas para el **mantenimiento y monitorización**

APP de MHI para soporte técnico

MOVE THE WORLD FORWARD

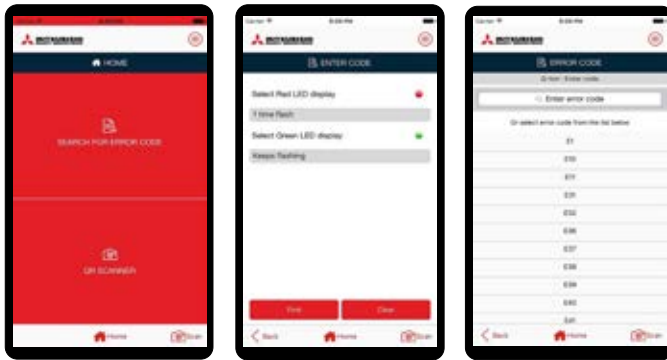

Aplicación MHI e-service

Gracias a esta nueva aplicación, disponible para iOS y Android, podrá buscar códigos de error que puedan aparecer cuando hay un mal funcionamiento en equipos domésticos, semi-industriales, VRF, Q-ton e Hydrolution de Mitsubishi Heavy Industries Thermal Systems, Ltd. Además, esta aplicación le permitirá escanear el código QR de la unidad y buscar el significado de los códigos de error dependiendo del modelo. Un servicio disponible 24/7, porque el mundo no se para.



APPS de MHI para control WIFI

Aplicación Smart M-Air

Mitsubishi Heavy Industries ha desarrollado un interfaz WIFI sencillo e intuitivo para que puedas controlar y programar tu equipo de aire acondicionado desde cualquier lugar donde te encuentres. Disponible para iOS y Android.



Consultar lanzamiento.

Aplicación SMART WIFI MHI

Desde la app SMART WIFI MHI podrá gestionar el funcionamiento de su equipo Mitsubishi Heavy Industries desde donde se encuentre, optimizando su funcionamiento y consiguiendo un mayor confort.



App IFTTT para Intesis Home

La aplicación IFTTT (If This Then That), que integra IntesisHome, es un servicio que, desde la nube, conecta diferentes sistemas o dispositivos que interactúan entre ellos. Así, el aparato de aire acondicionado se activa o se desactiva en función de diversos factores como la previsión meteorológica, la agenda de actividades previstas por el usuario, la localización del usuario o lo que publica en las diferentes redes sociales. En total son 185 canales a los que puede acceder el usuario desde el teléfono, la tablet y el ordenador para que el aire acondicionado de casa o del trabajo se active y se desactive automáticamente y de forma inmediata.



Monitorización del sistema Hydrolution

La aplicación myUpway le permite al usuario tener una visión rápida del estado actual del sistema Hydrolution instalado con el fin de monitorizar y gestionar ambas unidades: exterior e interior. Si el sistema tiene algún fallo, los usuarios recibirán un correo electrónico notificándose.



Monitorización de Q-ton por MHI

El sistema Q-ton permite su monitorización para hacer un seguimiento diario de su funcionamiento y realizar los ajustes necesarios en caso de que se produzca alguna desviación consiguiendo, de esta forma, optimizar su funcionamiento y ahorrar en el consumo del equipo, tal y como se diseñó la instalación.



Análisis de los datos

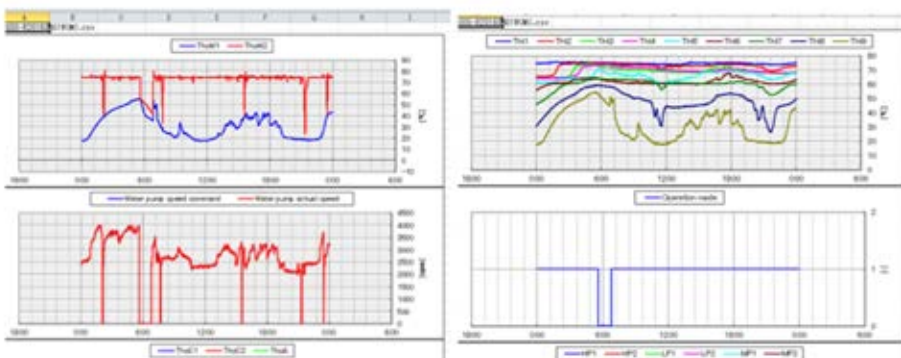

Informe trimestral

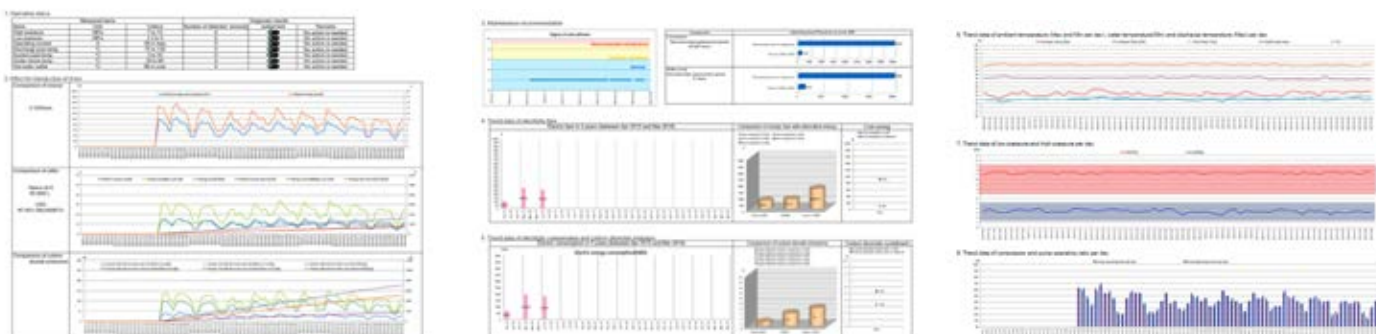

Herramientas de **cálculo**

Encontrará todas las herramientas en nuestra web: www.lumelco.es

e-solution

Software intuitivo de fácil manejo. Con él podrá realizar un estudio completo de una instalación de KX (VRF) de MHI en pocos minutos, exportando los resultados a formato PDF, Excel y Autocad para que lo pueda integrar fácilmente en sus proyectos y realizar propuestas personalizadas. El software E-Solution permite calcular el rendimiento real de las máquinas al introducir condiciones de funcionamiento reales de las mismas. Además, detecta los datos erróneos introducidos y los corrige. Ofrece un listado completo de equipos MHI a usar en la instalación, y además le facilita los metros de tubería de los distintos diámetros a emplear.

Pinche aquí para acceder

E-Solution - MHIAE

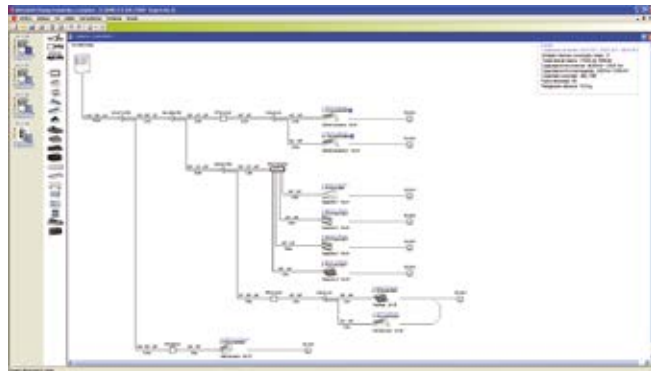

Programa de cálculo Hydrolution

Con él podrá realizar una selección de los componentes de su instalación de Hydrolution MHI en pocos minutos. Mostrará todos los elementos necesarios, un diagrama eléctrico de conexión y un diagrama hidráulico básico de su instalación en formato PDF para que lo pueda integrar en sus proyectos y realizar propuestas personalizadas. Consulte a su comercial.



Si quieres saber cómo **diseñar una instalación de Hydrolution, Q-ton, HYOZAN, KXZ o Recuperadores**, conocer las ventajas y soluciones que podemos aportarle y ver una instalación real, puedes **asistir a un curso** en el showroom de Lumelco, manda un correo a:

formacion@lumelco.es

indicando en el asunto:
Formación + sistema MHI en el que esté interesado y especificando si es:
Arquitecto, Ingeniero o Instalador.



BIM

Descárguese las Gamas RAC, PAC, KXZ y KXZX (VRF) y Q-ton en entorno BIM de alta calidad utilizando la tecnología Revit® para nuestros productos VRF, RAC y PAC. Acceso abierto sin necesidad de registro a través de la web <https://mhiae.com/bim/>.

La biblioteca BIM de Mitsubishi Heavy Industries presenta una amplia colección de productos de climatización y producción de ACS. Ayuda a los arquitectos e ingenieros a planificar de forma sencilla las instalaciones. Los archivos pueden utilizarse en Autodesk REVIT MEP y AutoCAD.

Pinche aquí para acceder

BIM

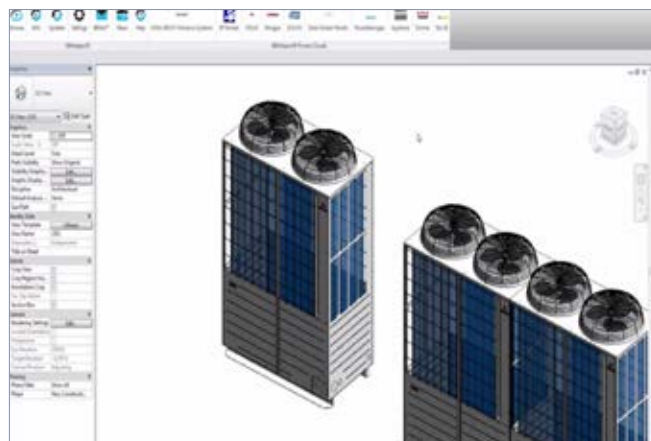

Calculadora R32

Calculadora de acceso libre, cálculo rápido e intuitivo. En menos de un minuto podrá obtener de manera fácil y sencilla el límite de carga de refrigerante en los sistemas de aire acondicionado de MHI que usan como refrigerante R32.

Con la calculadora podrá comprobar en únicamente 4 pasos si el sistema propuesto cumple con el área mínima de instalación para cualquier unidad interior.

Para el cálculo se utilizan los últimos estándares IEC60335-2-40 Ed6.0 y EN378-1: 2016 + A1: 2020.

El informe se puede guardar o imprimir en PDF para adjuntarlo al proyecto o compartirlo.

Pinche aquí para acceder

Calculadora R32



Biblioteca CAD

Todos los modelos de Mitsubishi Heavy Industries (RAC, PAC, Q-ton y KXZ (VRF) en Biblioteca AutoCAD a su disposición para facilitar el diseño de sus proyectos. Por cada máquina se facilitan 6 vistas acotadas, incluyendo los espacios mínimos de instalación, para facilitar su ubicación durante el diseño del proyecto.

BC3

Documentación de todos los equipos de Mitsubishi Heavy Industries en BC3 para exportar a programas de gestión de presupuestos. Accesible a través del Generador de Precios de CYPE. Se puede exportar a Arquímedes, fichero FIEBDC BC3 o Excel.



Catálogo Presto



Mitsubishi Heavy Industries dispone de todo su catálogo en formato Presto. Presto es un programa integrado para el control de los costes de un proyecto de construcción, que comprende las diferentes necesidades de todos los agentes que intervienen: profesionales de proyectos, project managers, empresas, etc. permitiendo elaborar presupuestos completos de obra a incluir en proyectos finales de ejecución. Formatos disponibles: presto, fiebdc y online.

CYPE

Desde el programa de cálculo de CYPE puede dimensionar y presupuestar una instalación de climatización con cualquiera de las gamas de MHI: doméstica (RAC), semi-industrial (PAC), VRF (KXZ) y Sistema Q-ton para ACS a 90°C con refrigerante CO2. Además, también tiene disponibles los sistemas de tratamiento de aire de LMF Clima. Con CYPE podrá calcular las cargas del edificio, seleccionar las unidades interiores y exteriores más adecuadas, seleccionar el sistema de gestión, exportarlo a HULC para su certificación y preparar un presupuesto y el informe.

Pinche aquí para acceder

CYPE



Herramientas de **cálculo**

Encontrará todas las herramientas en nuestra web: www.lumelco.es

Calender BD

Aplicación para seleccionar las curvas de rendimientos reales de los equipos KXZ (VRF) y exportarlos, incluyéndolos en los archivos de entrada a los programas CALENER-VYP y CALENER-GT. El principal objetivo es facilitar la introducción de los datos nominales y curvas de comportamiento, reduciendo así el tiempo y los posibles errores durante el proceso de definición de las instalaciones por parte de los usuarios en los programas CALENDER.

Unidad Exterior VRV: FDC280KXE6	
Categoría	Micro HVE
Capacidad de refrigeración (kW)	29.0
Capacidad de calefacción (kW)	31.5
Consumo de refrigeración (kW)	8.1
Consumo de calefacción (kW)	9.2
SEER (adim)	3.65
SCOP (adim)	3.54



Etiquetado Energético Estacional

A través de la web de Lumelco: www.lumelco.es puede descargarse la ficha técnica de instalación, combinaciones y procedimiento de desmontaje de todos los modelos de climatización y aerotermia de Mitsubishi Heavy Industries. Acceso rápido y sin registro al etiquetado energético de todos nuestros productos.

Pinche aquí para acceder

Etiquetado Energético Estacional



Calculadora de frigorías

Herramienta pensada para realizar un cálculo rápido de cargas y seleccionar el equipo de MHI que mejor se adapte a esa vivienda, desde la web de Lumelco: www.lumelco.es o desde el microsite Aire acondicionado MITSUBISHI HEAVY INDUSTRIES (eligetuaireacondicionado.es)

Pinche aquí para acceder

Calculadora de frigorías



Sistema **Multizonas SmartZONE**

La solución ideal para el control realizado a través de conductos rígidos con rejillas motorizadas.



El sistema centralizado **SmartZONE** facilita el control de la instalación de climatización y se adapta a cualquier tecnología Inverter de las gamas PAC y VRF. Permite el control desde un mismo termostato de hasta 8 zonas de aire de forma independiente.

8
zonas

Control de hasta 8 zonas independientes de temperatura. 8 Zonas de aire (o 16 rejillas)

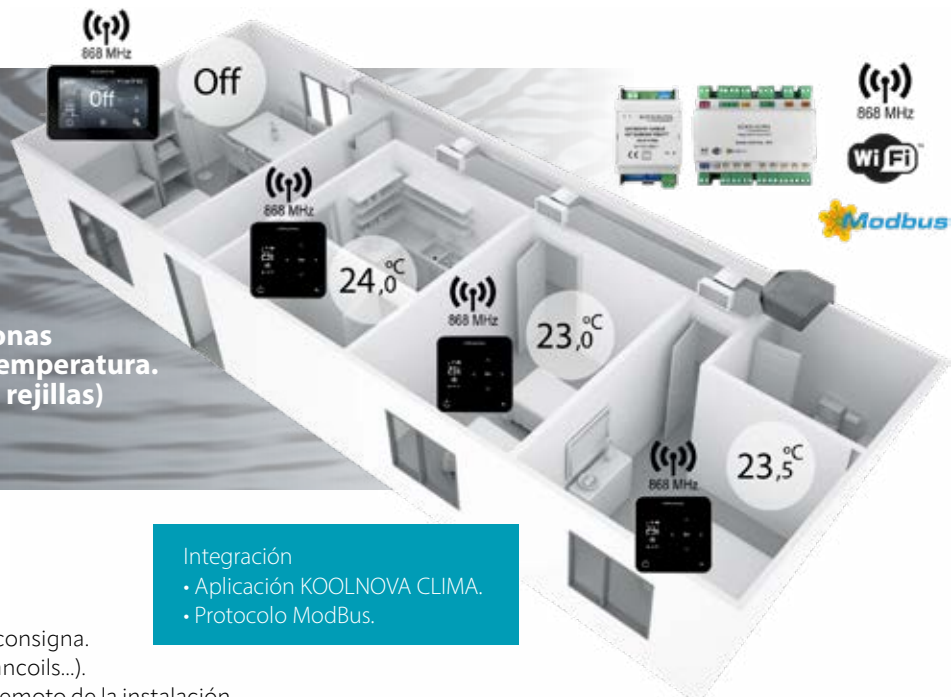

CARACTERÍSTICAS

- Control del modo de funcionamiento.
- Control inteligente de la temperatura de consigna.
- Control de difusión motorizada (rejillas, fancoils...).
- Con módulo WiFi de serie para el control remoto de la instalación.
- Salida de Bus KOOLNOVA de dos hilos sin polaridad.
- Incluye Gateway infrarrojo inverter para el control de máquinas de expansión directa.
- Controlable desde cualquier sistema de gestión del edificio (BMS).
- Salida de relé N.O. con capacidad de conmutación de 8A/250Vac.
- 2 Puertos de comunicaciones RS485 protocolo MODBUS.
- Control de hasta 4 máquinas de aire mediante gateways.
- Entrada de alarma y sensor de humedad.
- Gestión de la eficiencia de la máquina.

Integración

- Aplicación KOOLNOVA CLIMA.
- Protocolo ModBus.

- Salida de relé aislado para control de ON/OFF.
- Salida de relé aislado para control de la producción de todo el sistema.
- Salida de relé aislado para control de 3 velocidades.
- Salida 0-10V para velocidad de fan-coil.
- Salida de relé aislado para control de ON/OFF de la caldera y con N.O/C.
- Salida de relé aislado para control de 8 electroválvulas V1-V8 (8 zonas).



APP

Puede controlar y optimizar el funcionamiento de su sistema de climatización desde su smartphone. Con la APP Koolnova Clima personalice cada proyecto con imágenes y gestione varios proyectos desde la misma aplicación. Es fácil e intuitiva.

- ✓ APP fácil e intuitiva.
- ✓ Personalice cada proyecto con imágenes.
- ✓ Gestione varios proyectos desde la misma aplicación.



Disponible en
Google play



Disponible en
App Store

Tratamiento de Aire

Amplia gama de unidades de tratamiento de aire para un aire limpio y sano en el interior de los edificios asegurándonos la buena salud y productividad de las personas que los ocupan.

Ferraro Group,
un único
grupo, muchos
profesionales



HRE Unidades de recuperación de calor

De alta eficiencia De 490 a 2000 m³/h

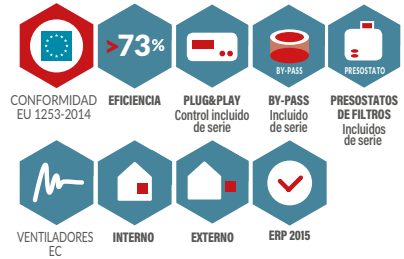
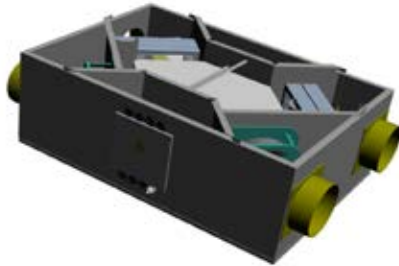

HRE			500	1000	1500	2000	2500
Caudal de aire	Nom	m ³ /h	490	800	1250	1600	2000
	Máx	m ³ /s	600	960	1420	1950	2520
Presión estática disponible	Nom	Pa	180	180	180	175	205
Potencia sonora	Nom	dB(A)	69	68	74	71	76
Corriente consumida	Máx	A	2,8	2,6	5,6	5,2	9
Potencia consumida	Máx	W	340	340	680	680	1280
Alimentación eléctrica	V-Ph-Hz		230-1-50				
Eficacia del recuperador ⁽¹⁾		%	75	76,2	75,6	74	76,9
SFP interna límite ⁽¹⁾		W / m ³ /s	1140	1163	1126	1063	1134
SFP interno ⁽¹⁾		W / m ³ /s	1002	813	1013	847	1021

(1) En condiciones secas nominales de caudal y presión: aire exterior 5 °C y aire interior 25°C
Filtración de serie: M5 en retorno y F7 para el aire nuevo

Dimensiones

HRE	500	1000	1500	2000	2500
L	920	1110	1110	1400	1680
H	300	360	480	480	480
W	700	850	850	1135	1390
L1	418	450	450	500	780
W1	770	920	920	1205	1460
A	160	250	250	355	355
B	210	270	390	390	390
S	1/2" M	1/2" M	1/2" M	1/2" M	1/2" M
D	160	250	250	355	355
Peso	45	60	75	115	195

Precios y capacidades

Modelo	Caudal de aire (m ³ /h)	P.V.R.
HRE500	490	3.630 €
HRE1000	800	4.352 €
HRE1500	1250	5.538 €
NUEVO HRE2000	1600	7.233 €
NUEVO HRE2500	2000	10.295 €

ACCESORIOS HRE

Modelo HRE	500	1000	1500	2000	2500	
Batería de precalentamiento eléctrica	SKEp	868 €	894 €	1.086 €	1.150 €	1.150 €
Batería de postcalentamiento eléctrica	SKEr	854 €	876 €	1.068 €	1.150 €	1.150 €
Sección externa de batería de agua fría	CCS	806 €	990 €	1.236 €	1.300 €	1.300 €
Válvula de 3 vías con servomotor	V33	336 €	336 €	495 €	590 €	590 €
Boquilla para conductos circulares	BCC	86 €	92 €	96 €	105 €	115 €
Sensor de CO ₂	AQS	1.665 €	1.665 €	1.665 €	1.665 €	1.665 €
Filtro F9 para aire exterior	FC9	81 €	138 €	146 €	170 €	190 €

Prestaciones

CURVAS DE FUNCIONAMIENTO

CURVA PRESION DISPONIBLE - CAUDAL FILTRA F7 EN AIRE NUEVO

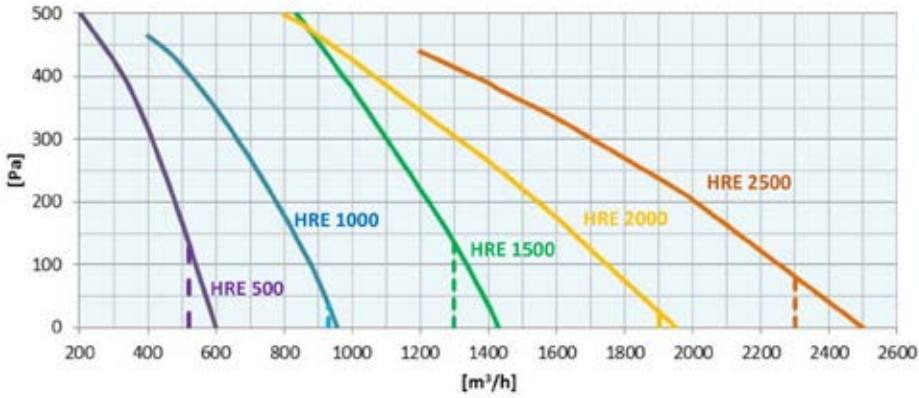

CURVAS PRESION DISPONIBLE - CAUDAL FILTRA F7 + F9 EN AIRE NUEVO M5 EN AIRE DE RETORNO

HRC 500

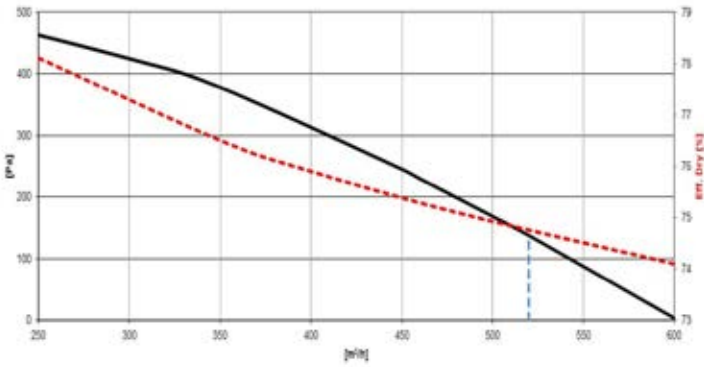

HRC 1000

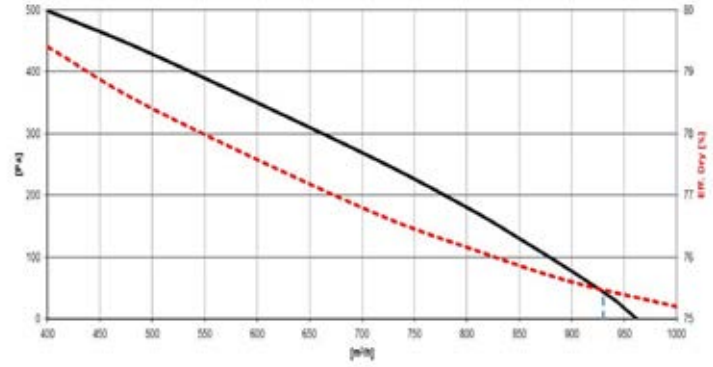

HRC 1500

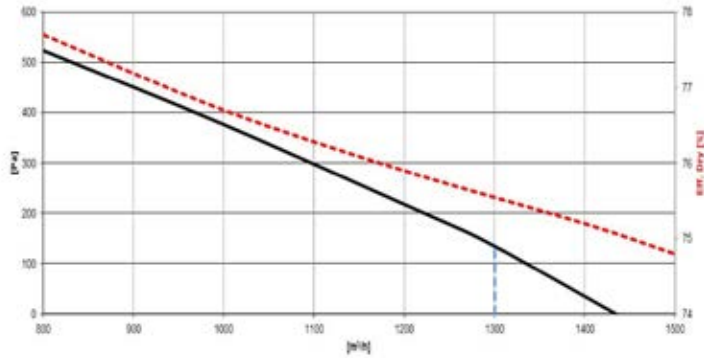

HRC 2000

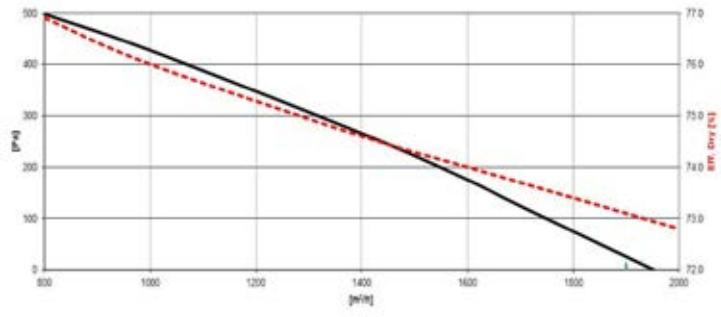

HRC 2500

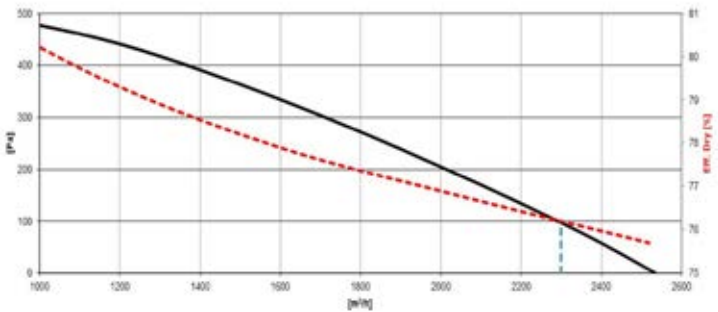

HRC Unidades de recuperación de calor

De alta eficiencia de 450 a 3.400 m³/h



HRC			500	1000	1500	2000	2300	3000	4000
Caudal de aire nominal	Nom	m ³ /h	450	800	1300	1700	2100	2600	3400
		m ³ /s	0,13	0,22	0,36	0,47	0,58	0,72	0,94
Presión estática disponible (1)	Nom	Pa	285	175	260	190	210	295	235
Presión sonora a 1m	Nom	dB(A)	70	68	73	74	77	78	77
Potencia absorbida total	Máx	W	300	340	780	920	1250	1660	1880
			330	340	920	920	1600	2000	2000
Corriente absorbida total	Nom	A	2,5	2,9	5,1	6,0	5,5	3,1	3,3
		Máx	2,8	2,9	6,0	6,0	6,7	3,4	3,5
Alimentación eléctrica		V-Ph-Hz	230-1-50/60	230-1-50/60	230-1-50/60	230-1-50/60	230-1-50/60	400-3+N-50/60	400-3+N-50/60
Control del ventilador		-	De 0 a 10 Vdc	De 0 a 10 Vdc	De 0 a 10 Vdc	De 0 a 10 Vdc	De 0 a 10 Vdc	De 0 a 10 Vdc	De 0 a 10 Vdc
Fugas externas de aire		%	max 3,5 % @ - 400 Pa (EN13141-7)						
Fugas internas de aire		%	max 5,5 % @ + 250 Pa (EN13141-7)						
Eficiencia de recuperación (2)		%	87,0	85,9	89,7	89,7	86,4	92,1	92,6
Potencia recuperada (2)		W	4.170	7.320	16.250	16.250	19.740	25.520	33.540
Temperatura de impulsión (2)		°C	17,8	17,5	18,7	18,7	17,7	19,5	19,6

(1) Circuito de aire exterior. Filtración F7. Para una filtración F7 + F8 consultar gráfica de presión disponible y caudal.
(2) Para condiciones exteriores de - 10 °C y 90 % HR y condiciones interiores de 22 °C y 50 % HR

Dimensiones

HRC (Versión Horizontal)		500	1000	1500	2000	2300	3000	4000
L	mm	1680	1825	2050	2190	2190	2380	2380
W	mm	695	845	1045	1045	1045	1165	1405
H	mm	340	380	465	600	600	745	745
Peso	Kg	90	115	185	210	215	275	310

Precios y capacidades

Modelo HRC	Caudal de aire (m ³ /h)	P.V.R. Configuración A	P.V.R. Otras configuraciones
HRC500	450	4.267 €	4.695 €
HRC1000	800	4.628 €	5.091 €
HRC1500	1300	7.012 €	7.713 €
HRC2000	1700	8.291 €	9.119 €
HRC2300	2100	8.948 €	9.843 €
HRC3000	2600	11.731 €	12.903 €
HRC4000	3400	12.670 €	13.938 €

ACCESORIOS HRC

Modelo HRC		500	1000	1500	2000	2300	3000	4000
Batería de precalentamiento eléctrica	SKEp	868 €	894 €	1.086 €	972 €	972 €	1.256 €	1.639 €
Batería de postcalentamiento eléctrica	SKEr	854 €	876 €	1.068 €	954 €	954 €	1.239 €	1.622 €
Batería de agua	BTW	698 €	773 €	865 €	980 €	980 €	1.116 €	1.246 €
Válvula de 3 vías modulante con servocontrol	V33	336 €	336 €	495 €	495 €	495 €	740 €	740 €
Compuerta con servocontrol on/off	SKR	568 €	587 €	613 €	729 €	729 €	786 €	786 €
Junta antivibrante	GAT	117 €	144 €	165 €	213 €	213 €	239 €	274 €
Boquilla para conductos circulares	BCC1	86 €	92 €	96 €	105 €	105 €	123 €	127 €
Presostato diferencial de filtros	PSTD	192 €	192 €	192 €	192 €	192 €	192 €	192 €
Sensor de presión diferencial	DPS	192 €	192 €	192 €	192 €	192 €	192 €	192 €
Sensor de CO ₂	AQS	1.665 €	1.665 €	1.665 €	1.665 €	1.665 €	1.665 €	1.665 €
Prefiltro G4	G49	35 €	39 €	42 €	42 €	42 €	42 €	42 €
Filtro F9 para aire exterior	FC9	81 €	138 €	146 €	193 €	193 €	251 €	237 €
Kit para instalación vertical	KTV	153 €	161 €	172 €	213 €	213 €	246 €	246 €

Prestaciones

CURVAS DE FUNCIONAMIENTO

HRC 500

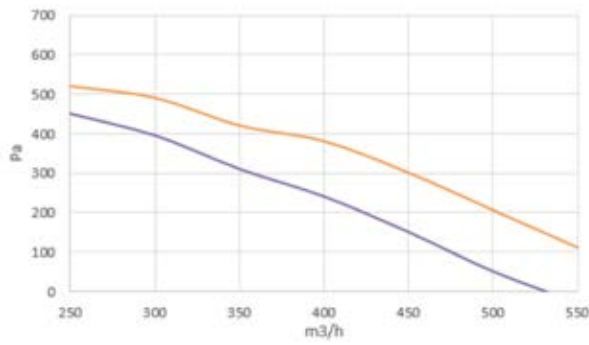

HRC 1000

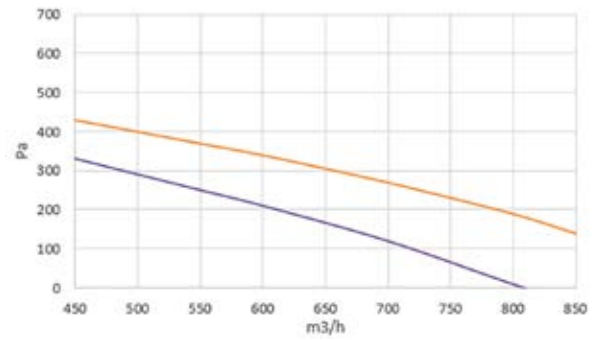

HRC 1500

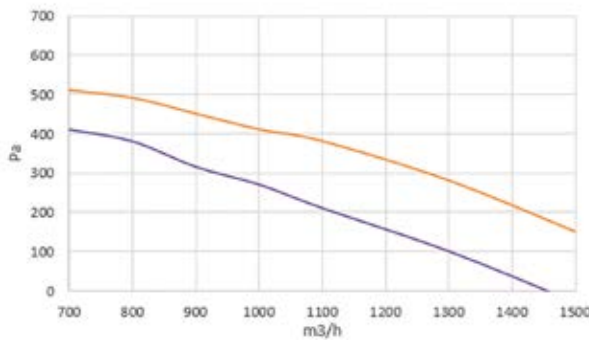

HRC 2000

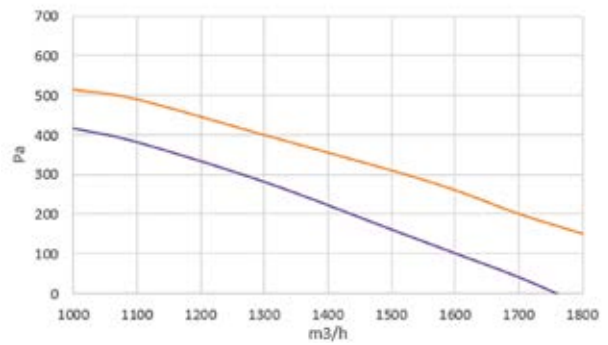

HRC 2300

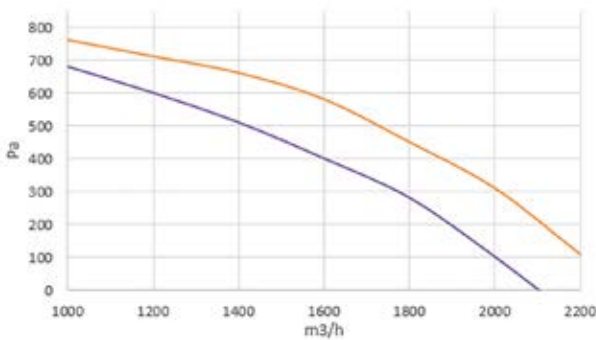

HRC 3000

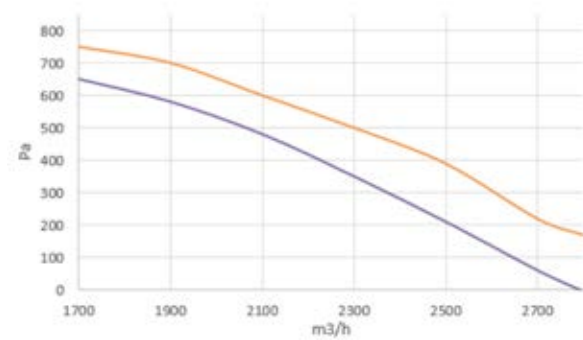

HRC 4000

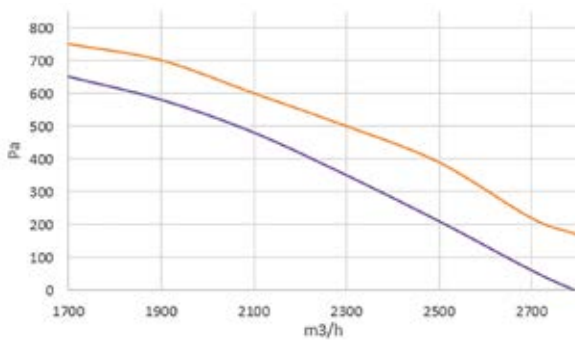

HRH Unidades de recuperación de calor

De alta eficiencia de 380 a 4.500 m³/h

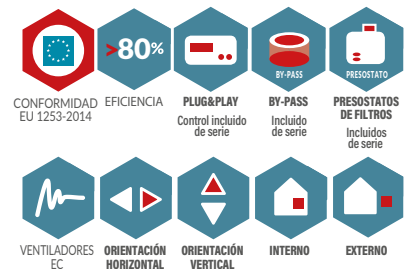

HRH			05	10	15	20	30	40	50
Caudal de aire nominal	Nom	m ³ /h	380	720	1130	1710	2460	3300	4500
		m ³ /s	0,106	0,2	0,314	0,475	0,683	0,917	1,25
Presión estática disponible (1)	Nom	Pa	340	230	360	270	430	320	510
Presión sonora a 1m	Nom	dB(A)	54	53	55	59	61	60	64
Potencia absorbida total	Máx	W	340	340	920	930	1890	1920	3010
			340	340	920	930	2000	2000	4850
Corriente absorbida total	Nom	A	2,8	2,9	6	6	3,3	3,4	4,7
		Máx	2,8	2,9	6	6	3,4	3,5	7,6
Alimentación eléctrica	V-Ph-Hz		230-1-50/60	230-1-50/60	230-1-50/60	230-1-50/60	400-3+N-50/60	400-3+N-50/60	400-3+N-50/60
Control del ventilador	-		De 0 a 10 Vdc	De 0 a 10 Vdc	De 0 a 10 Vdc	De 0 a 10 Vdc	De 0 a 10 Vdc	De 0 a 10 Vdc	De 0 a 10 Vdc
Fugas externas de aire	%		max 3,5 % @ - 400 Pa (EN13141-7)						
Fugas internas de aire	%		max 5,5 % @ + 250 Pa (EN13141-7)						
Eficiencia de recuperación (2)	%		88,8	88,1	86,5	86,3	85,8	85,9	86,3
Potencia recuperada (2)	W		3030	5690	8740	13230	19090	25600	33800
Temperatura de impulsión (2)	°C		17	16,8	16,3	16,3	16,2	16,2	16,3

(1) Circuito de aire exterior. Filtración F7. Para una filtración F7 + F8 consultar gráfica de presión disponible y caudal.
(2) Para condiciones exteriores de -7 °C y 80 % HR y condiciones interiores de 20 °C y 55 % HR

Dimensiones

HRH (Versión Horizontal)		05	10	15	20	30	40	50
L	mm	1350	1470	1850	1850	2150	2150	2350
W	mm	680	820	1030	1460	1460	1840	1900
H	mm	330	370	455	455	590	590	800
Peso	Kg	85	105	175	230	290	360	520

Dimensiones

HRH-V (Versión Vertical)		05	10	15	20	30	40	50
L	mm	1350	1470	1850	1850	2150	2150	2350
W	mm	330	370	455	455	590	590	800
H	mm	680	820	1030	1460	1460	1840	1900
Peso	Kg	85	105	175	230	290	360	520

Precios y capacidades

Modelo HRH Horizontal	Caudal de aire (m ³ /h)	P.V.R. Configuración A	P.V.R. Otras configuraciones	Modelo HRH Vertical	Caudal de aire (m ³ /h)	P.V.R. Configuración A
HRH 05	380	4.803 €	5.283 €	HRH-V 05	380	5.285 €
HRH 10	720	5.196 €	5.716 €	HRH-V 10	720	5.713 €
HRH 15	1.130	7.657 €	8.423 €	HRH-V 15	1.130	8.419 €
HRH 20	1.710	8.955 €	9.851 €	HRH-V 20	1.710	9.832 €
HRH 30	2.460	12.192 €	13.411 €	HRH-V 30	2.460	13.349 €
HRH 40	3.300	13.856 €	15.242 €	HRH-V 40	3.300	15.155 €
HRH 50	4.500	22.210 €	22.210 €	HRH-V 50	4.500	22.428 €

ACCESORIOS HRH

Modelo HRH		5	10	15	20	30	40	50
Batería de calefacción eléctrica	SKE	779 €	804 €	920 €	1.132 €	1.246 €	1.368 €	1.542 €
Sección exterior con batería a agua (reversible caliente/fría)	CCS-H	857 €	1.072 €	1.400 €	1.550 €	1.890 €	2.079 €	3.577 €
Sección exterior con batería a agua (reversible caliente/fría)	CCS-V	928 €	1.143 €	1.463 €	1.610 €	1.988 €	2.149 €	3.665 €
Sección exterior con batería de expansión directa R410A	CDX-H	Consultar						
Sección exterior con batería de expansión directa R410A	CDX-V	Consultar						
Compuerta frontal/superior/inferior (sólo con PLM)	SKR1	147 €	166 €	196 €	294 €	326 €	399 €	473 €
Compuerta lateral (sólo con PLM)	SKR2	147 €	166 €	196 €	196 €	282 €	282 €	345 €
Servocontrol on/off para compuerta	SSE	275 €	275 €	275 €	275 €	275 €	275 €	275 €
Válvula a 3 vías modulante con servocontrol	V33	289 €	289 €	425 €	425 €	637 €	637 €	637 €
Presostato diferencial filtros	PSTD	86 €	86 €	86 €	86 €	86 €	86 €	86 €
Sensor de presión diferencial	DPS	189 €	189 €	189 €	189 €	189 €	189 €	189 €
Sensor de CO ₂ de conducto	AQS	1.665 €	1.665 €	1.665 €	1.665 €	1.665 €	1.665 €	1.665 €
Tejadillo intemperie versión base (horizontal)	TPR-H	113 €	121 €	150 €	217 €	238 €	268 €	331 €
Tejadillo intemperie versión base (vertical)	TPR-V	87 €	95 €	107 €	107 €	121 €	121 €	176 €
Tejadillo intemperie módulo CCS (horizontal)	TPR-CH	44 €	50 €	56 €	65 €	70 €	79 €	110 €
Tejadillo intemperie módulo CCS (vertical)	TPR-CV	40 €	50 €	56 €	56 €	63 €	63 €	96 €
Junta antivibrante - superior/inferior (sólo con PLM)	GAT 1	92 €	107 €	133 €	171 €	194 €	221 €	265 €
Junta antivibrante - lateral (sólo con PLM)	GAT 2	92 €	107 €	133 €	133 €	189 €	189 €	221 €
Boquilla para conductos circulares - superior/inferior (sólo con PLM)	BCC 1	74 €	79 €	82 €	87 €	103 €	107 €	144 €
Boquilla para conductos circulares - lateral (sólo con PLM)	BCC 2	74 €	79 €	82 €	86 €	103 €	103 €	140 €
Plenum con conexiones múltiples	PLM	653 €	734 €	884 €	951 €	1.042 €	1.137 €	1.351 €
Filtro F9 para aire exterior (para combinar con F7)	F9	86 €	146 €	154 €	231 €	282 €	351 €	412 €

Prestaciones

CURVAS DE FUNCIONAMIENTO

HRH 05

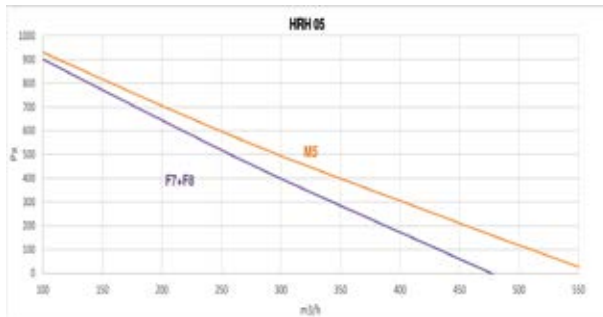

HRH 10

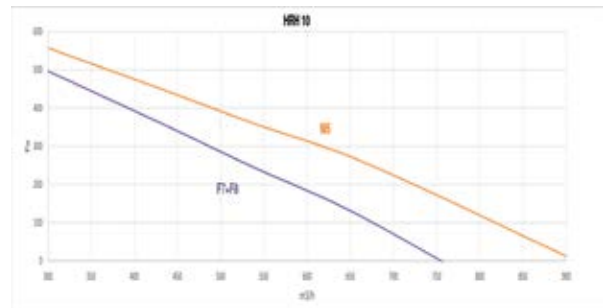

HRH 15

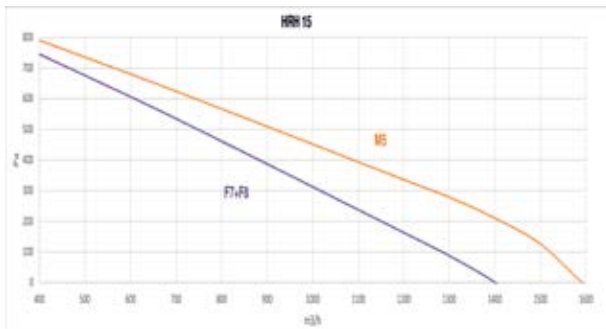

HRH 20

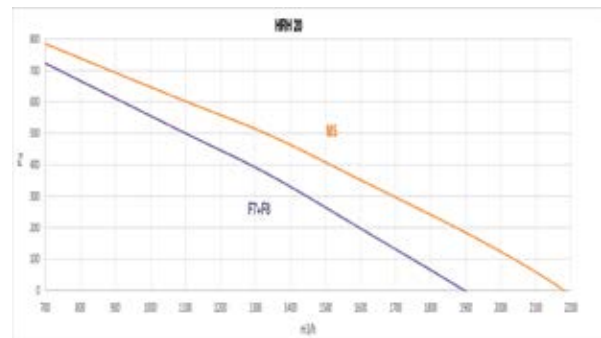

HRH 30

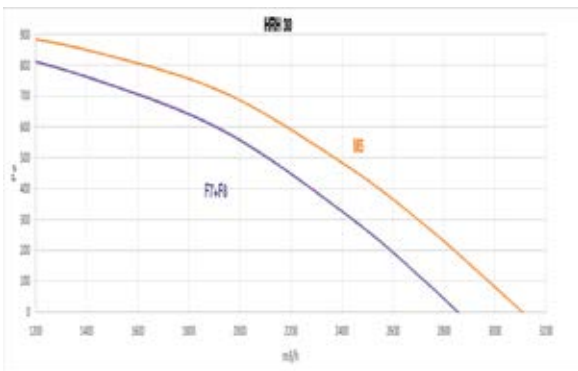

HRH 40

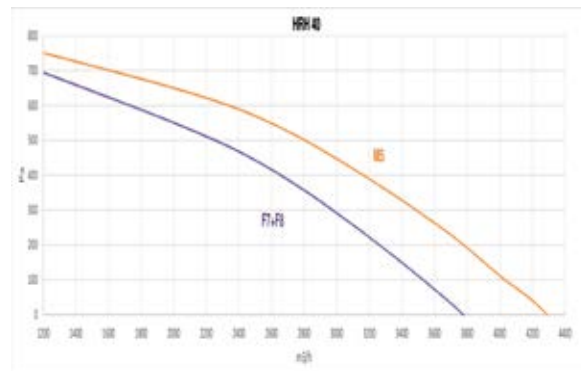

HRH 50

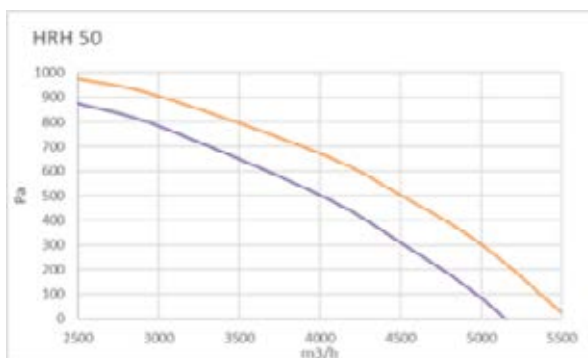

HRS Unidades de recuperación de calor

De alta eficiencia de 380 a 4.500 m³/h



HRS			05	10	15	20	30	40	50
Caudal de aire nominal	Nom	m ³ /h	380	720	1130	1710	2460	3300	4500
		m ³ /s	0,106	0,2	0,314	0,475	0,683	0,917	1,25
Presión estática disponible ⁽¹⁾	Nom	Pa	300	205	220	250	220	270	470
Presión sonora a 1m	Nom	dB(A)	54	53	51	59	59	60	64
Potencia absorbida total	Máx	W	340	340	730	930	1650	1920	3050
			340	340	920	930	2000	2000	4850
Corriente absorbida total	Nom	A	2,8	2,9	5	6	2,9	3,4	4,8
		Máx	2,8	2,9	6	6	3,4	3,5	7,6
Alimentación eléctrica		V-Ph-Hz	230-1-50/60	230-1-50/60	230-1-50/60	230-1-50/60	400-3+N-50/60	400-3+N-50/60	400-3+N-50/60
Control del ventilador			De 0 a 10 Vdc	De 0 a 10 Vdc	De 0 a 10 Vdc	De 0 a 10 Vdc	De 0 a 10 Vdc	De 0 a 10 Vdc	De 0 a 10 Vdc
Fugas externas de aire		%	max 3,5 % @ - 400 Pa (EN13141-7)						
Fugas internas de aire		%	max 3,5 % @ + 250 Pa (EN13141-7)						
Eficiencia de recuperación ⁽²⁾		%	92,1	91,7	91,7	91,5	90,7	90,8	89,4
Potencia recuperada ⁽²⁾		W	3490	6570	10450	15600	22280	29920	35200
Temperatura de impulsión ⁽²⁾		°C	17,6	17,5	17,5	17,5	17,2	17,2	17,1

(1) Circuito de aire exterior. Filtración F7.
Para una filtración F7 + F8 consultar gráfica de presión disponible y caudal.
(2) Para condiciones exteriores de -10°C y 90% HR y condiciones interiores de 20°C y 60% HR

Dimensiones

HRS (Versión Horizontal)		05	10	15	20	30	40	50
L	mm	1350	1470	1850	1850	2150	2150	2350
W	mm	680	820	1030	1460	1460	1840	1900
H	mm	330	370	455	455	590	590	800
Peso	Kg	86	106	181	236	297	367	520

Dimensiones

HRS-V (Versión Vertical)		05	10	15	20	30	40	50
L	mm	1350	1470	1850	1850	2150	2150	2350
W	mm	330	370	455	455	590	590	800
H	mm	680	820	1030	1460	1460	1840	1900
Peso	Kg	86	106	181	236	297	367	520

Precios y capacidades

Modelo HRS Horizontal	Caudal de aire (m ³ /h)	P.V.R. Configuración A	P.V.R. Otras configuraciones
HRS 05	380	5.095 €	5.604 €
HRS 10	720	5.490 €	6.040 €
HRS 15	1.130	8.072 €	8.880 €
HRS 20	1.710	9.522 €	10.476 €
HRS 30	2.460	12.948 €	14.242 €
HRS 40	3.300	14.664 €	16.131 €
HRS 50	4.500	23.059 €	23.059 €

Modelo HRS Vertical	Caudal de aire (m ³ /h)	P.V.R. Configuración A
HRS-V 05	380	5.601 €
HRS-V 10	720	6.031 €
HRS-V 15	1.130	8.869 €
HRS-V 20	1.710	10.446 €
HRS-V 30	2.460	14.172 €
HRS-V 40	3.300	16.035 €
HRS-V 50	4.500	23.352 €

ACCESORIOS HRS

Modelo HRS	5	10	15	20	30	40	50
Batería de calefacción eléctrica	SKE 779 €	804 €	920 €	1.132 €	1.246 €	1.368 €	1.542 €
Sección exterior con batería a agua (reversible caliente/fría)	CCS-H 857 €	1.072 €	1.400 €	1.550 €	1.890 €	2.079 €	3.577 €
Sección exterior con batería a agua (reversible caliente/fría)	CCS-V 928 €	1.143 €	1.463 €	1.610 €	1.988 €	2.149 €	3.665 €
Sección exterior con batería de expansión directa R410A	CDX-H	Consultar					
Sección exterior con batería de expansión directa R410A	CDX-V	Consultar					
Compuerta frontal/superior/inferior (sólo con PLM)	SKR1 147 €	166 €	196 €	294 €	326 €	399 €	473 €
Compuerta lateral (sólo con PLM)	SKR2 147 €	166 €	196 €	196 €	282 €	282 €	345 €
Servocontrol on/off para compuerta	SSE 275 €	275 €	275 €	275 €	275 €	275 €	275 €
Válvula a 3 vías modulante con servocontrol	V33 289 €	289 €	425 €	425 €	637 €	637 €	637 €
Presostato diferencial filtros	PSTD 86 €	86 €	86 €	86 €	86 €	86 €	86 €
Sensor de presión diferencial	DPS 189 €	189 €	189 €	189 €	189 €	189 €	189 €
Sensor de CO ₂ a canales	AQS 1.665 €	1.665 €	1.665 €	1.665 €	1.665 €	1.665 €	1.665 €
Tejadillo intemperie versión base (horizontal)	TPR-H 113 €	121 €	150 €	217 €	238 €	268 €	331 €
Tejadillo intemperie versión base (vertical)	TPR-V 87 €	95 €	107 €	107 €	121 €	121 €	176 €
Tejadillo intemperie módulo CCS (horizontal)	TPR-CH 44 €	50 €	56 €	65 €	70 €	79 €	110 €
Tejadillo intemperie módulo CCS (vertical)	TPR-CV 40 €	50 €	56 €	56 €	63 €	63 €	96 €
Junta antivibrante - superior/inferior (sólo con PLM)	GAT 1 92 €	107 €	133 €	171 €	194 €	221 €	265 €
Junta antivibrante - lateral (sólo con PLM)	GAT 2 92 €	107 €	133 €	133 €	189 €	189 €	221 €
Boquilla para conductos circulares - superior/inferior (sólo con PLM)	BCC 1 74 €	79 €	82 €	87 €	103 €	107 €	144 €
Boquilla para conductos circulares - lateral (sólo con PLM)	BCC 2 74 €	79 €	82 €	86 €	103 €	103 €	140 €
Plenum con conexiones múltiples	PLM 653 €	734 €	884 €	951 €	1.042 €	1.137 €	1.351 €
Filtro F9 para aire exterior (para combinar con F7)	F9 86 €	146 €	154 €	231 €	282 €	351 €	412 €

Prestaciones

CURVAS DE FUNCIONAMIENTO

HRS 05

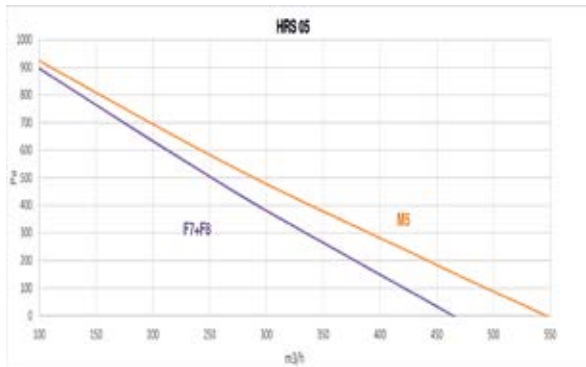

HRS 10

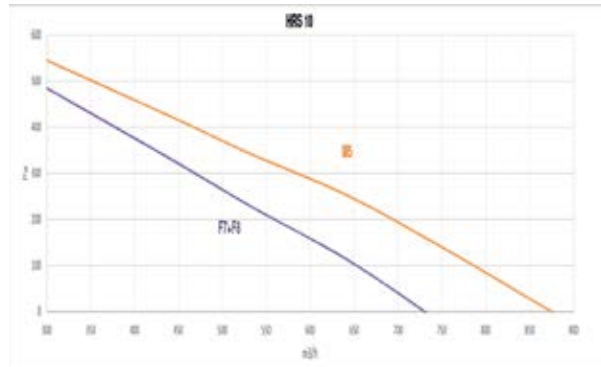

HRS 15

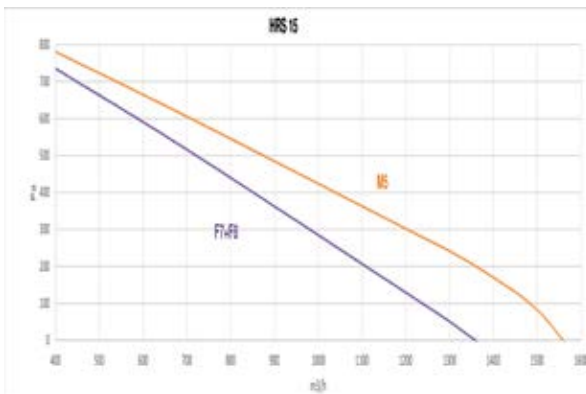

HRS 20

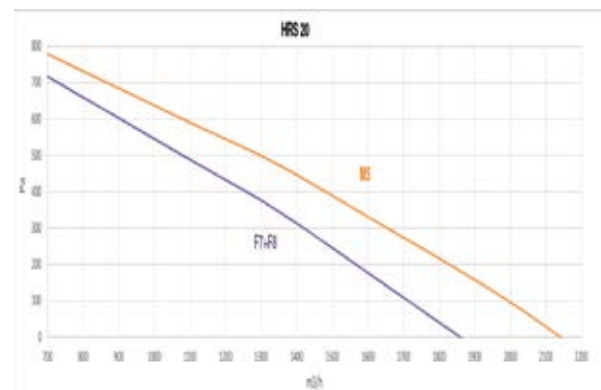

HRS 30

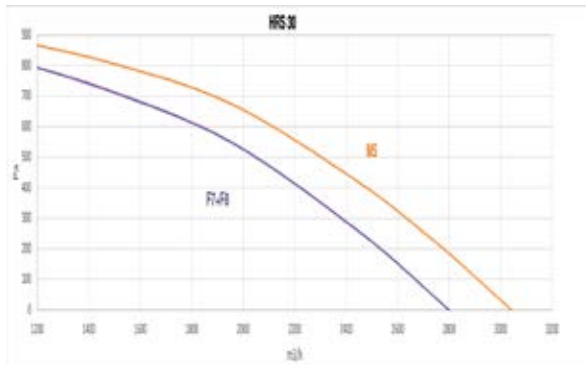

HRS 40

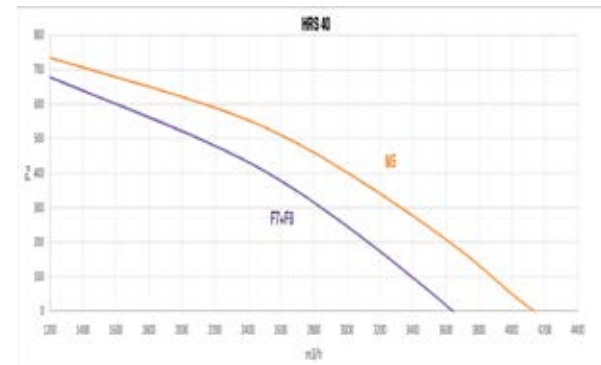

HRS 50

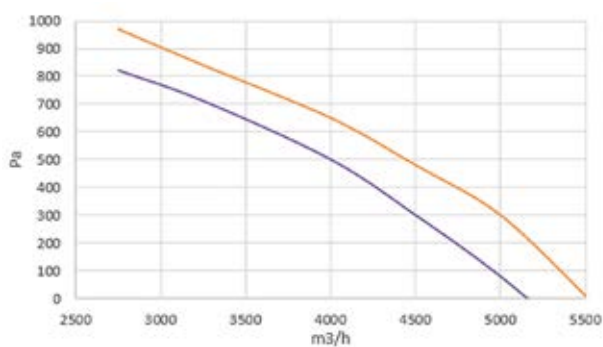

FLR y FLR FLEX Unidades de recuperación de calor

Alta eficiencia con intercambiador entálpico y control integrado de 1.200 a 16.500 m³/h



Modelos FLR Flex

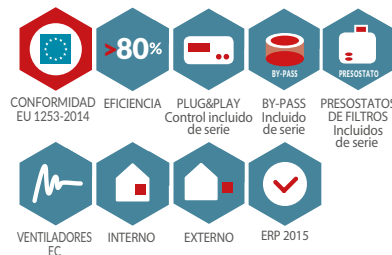

FLR		FLR FLEX 50	FLR FLEX 92	FLR FLEX 144	FLR FLEX 205
Caudal de aire	m ³ /h	4800	9000	13500	18000
Presión estática útil nominal	Pa	350	350	350	350
Presión estática útil máxima	Pa	84	88	86	90
Presión sonora a 1 m externo máquina	dB(A)	4,8	8,5	12,1	16,3
Consumo total máximo absorbido	A	7,9	15,7	16,2	30
Alimentación eléctrica	V-Ph-Hz	400 - 3 - 50	400 - 3 - 50	400 - 3 - 50	400 - 3 - 50
Eficiencia de recuperación ⁽¹⁾	%	80,2	78,9	78,3	78,8
Potencia de refrigeración recuperada ⁽¹⁾	kW	8	14,7	21,8	29,4
Temperatura de suministro ⁽¹⁾	°C	27,2	27,3	27,3	27,3
Eficiencia de recuperación ⁽²⁾	%	80,2	78,9	78,3	78,8
Potencia térmica recuperada ⁽²⁾	kW	55,6	102,1	151,7	204,2
Temperatura de suministro ⁽²⁾	°C	15,7	15,2	15,1	15,2

(1) Presión para circuito de aire nuevo / impulsión. Filtración aire exterior ISO ePM1 50 % (F7). Filtración retorno ISO Epm10 70% (M5)

(2) Aire externo 32 °C 50 % HR, aire ambiente 26 °C 50 % HR

(3) Aire externo -10 °C 90 % HR, aire ambiente 22 °C 50 % HR

Dimensiones

FLR		50FLEX	92FLEX	144FLEX	205FLEX
L	mm	1955	2155	2155	2155
W	mm	1360	1690	2020	2350
H	mm	1550	1880	2210	2540
Peso	Kg	750	950	1250	1650

Precios y capacidades

Modelo FLR	Caudal de aire (m ³ /h)	P.V.R.
FLR FLEX 50	4.800	24.911 €
FLR FLEX 92	9.000	34.931 €
FLR FLEX 144	13.500	47.125 €
FLR FLEX 205	18.000	51.039 €

ACCESORIOS FLR

Modelo FLR		FLR FLEX 50	FLR FLEX 92	FLR FLEX 144	FLR FLEX 205
Batería de pre o post-calefacción eléctrica (high power)	SKE1	3.016 €	4.580 €	5.655 €	9.490 €
Batería de pre o post-calefacción eléctrica (low power)	SKE2	2.564 €	2.790 €	3.659 €	4.354 €
Batería externa a agua frío/calor (4F) con válvula 3 vías motorizada	CCS+V33	5.094 €	6.559 €	10.717 €	11.577 €
Batería externa a agua sólo calor con válvula 3 vías motorizada	SKW+V33	1.901 €	2.594 €	5.443 €	7.532 €
Sección cámara de mezcla a 3 compuertas con servomotor on/off	MS3+SSE	5.542 €	6.391 €	6.989 €	9.195 €
Sección cámara de mezcla a 3 compuertas con servomotor modulante	MS3+SSE mod	4.793 €	5.642 €	6.240 €	8.447 €
Filtro adicional compacto clase M6 en aire de impulsión	FC6	144 €	387 €	579 €	815 €
Filtro de bolsas clase F7 en aire de retorno	FT7	114 €	307 €	457 €	645 €
Filtro de bolsas clase F8 en aire de impulsión (en combinación con FC6)	FT8	129 €	353 €	524 €	740 €
Presostato diferencial filtros	PSTD	85 €	85 €	85 €	85 €
Sensor de presión diferencial	DPS	363 €	363 €	363 €	363 €
Sensor de calidad de aire CO ₂	AQS	1.665 €	1.665 €	1.665 €	1.665 €
Humidostato de ambiente	HAS	338 €	338 €	338 €	338 €
Humidostato de canal	HCS	699 €	699 €	699 €	699 €
Cierre externo con servomotor on/off y muelle de retorno	SKR+SSE	912 €	1.030 €	1.226 €	1.364 €
Visera intemperie con malla	CFA	511 €	611 €	713 €	920 €
Junta antivibrante	GAT	397 €	483 €	571 €	767 €
Techo de cobertura para instalación en el exterior	TPR	464 €	641 €	765 €	827 €

Prestaciones

CURVAS DE FUNCIONAMIENTO

FLR FLEX 50

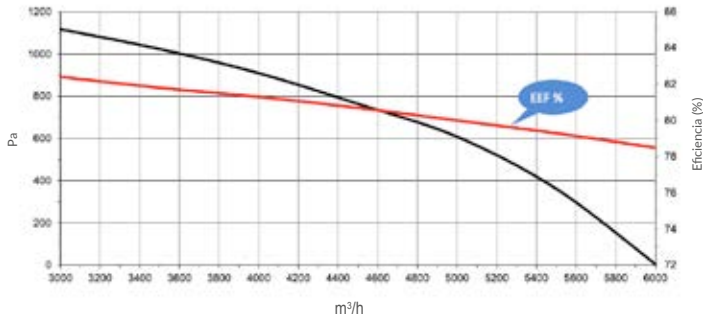

FLR FLEX 92

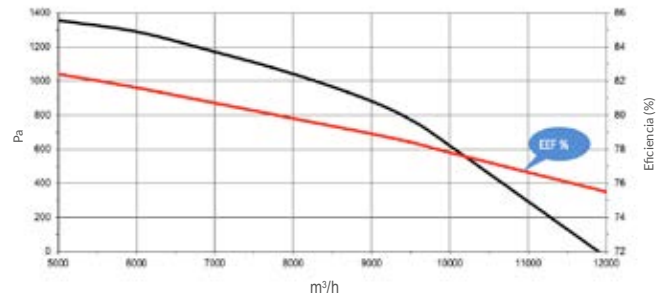

FLR FLEX 144

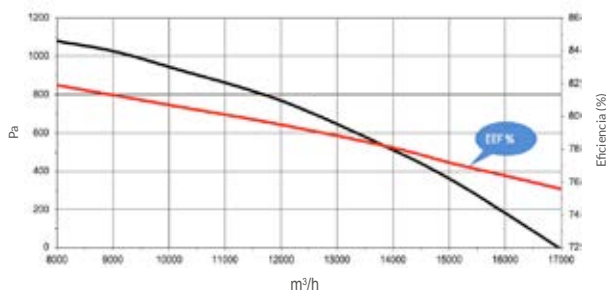

FLR FLEX 205

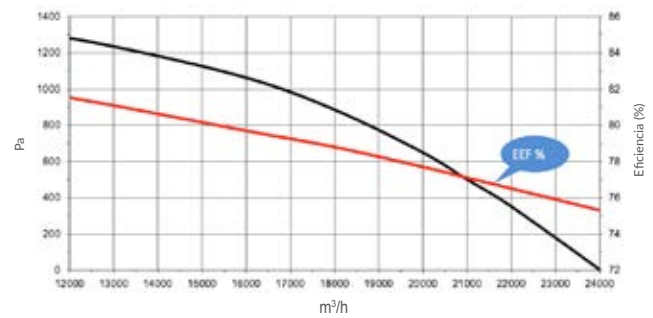

Pérdida de carga adicional (Pa) para caudal nominal

	MODELO			
	50	92	144	205
M6+F8	93	103	61	110

FLS y FLS FLEX Unidades de recuperación de calor

Alta eficiencia con intercambiador entálpico y control integrado de 1.200 a 13.200 m³/h



Modelos FLS Flex

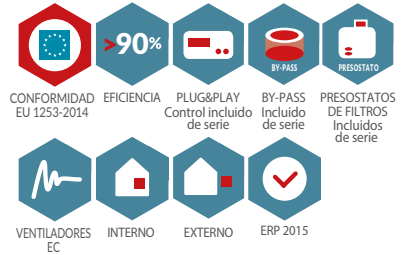

FLS		FLS FLEX 50	FLS FLEX 92	FLS FLEX 144	FLS FLEX 205
Caudal de aire	m ³ /h	4200	7500	11000	14000
Presión estática útil nominal	Pa	350	350	350	350
Presión estática útil máxima	Pa	82	84	84	86
Presión sonora a 1 m externo máquina	dB(A)	4	6,5	8,6	12
Consumo total máximo absorbido	A	7,5	14,8	15	28,5
Alimentación eléctrica	V-Ph-Hz	400 - 3 - 50	400 - 3 - 50	400 - 3 - 50	400 - 3 - 50
Eficiencia de recuperación ⁽¹⁾	%	79,2	81,5	81,1	79,9
Potencia de refrigeración recuperada ⁽¹⁾	kW	6,6	12,3	18,1	22,6
Temperatura de suministro ⁽¹⁾	°C	27,2	27,1	27,1	27,2
Eficiencia de recuperación ⁽²⁾	%	91,6	94,6	92,3	91,5
Potencia térmica recuperada ⁽²⁾	kW	41,4	76,2	109,2	137,6
Temperatura de suministro ⁽²⁾	°C	19,4	20,3	19,5	19,3

(1) Presión para circuito de aire nuevo / impulsión. Filtración aire exterior ISO ePM1 50 % (F7). Filtración retorno ISO Epm10 70% (M5)

(2) Aire externo 32 °C 50 % HR, aire ambiente 26 °C 50 % HR

(3) Aire externo -10 °C 90 % HR, aire ambiente 22 °C 50 % HR

Dimensiones

FLS		50FLEX	92FLEX	144FLEX	205FLEX
L	mm	2845	3175	3505	3505
W	mm	1360	1690	2020	2350
H	mm	1550	1880	2210	2540
Peso	Kg	800	1000	1250	1600

Precios y capacidades

Modelo FLS	Caudal de aire (m ³ /h)	P.V.R.
FLS FLEX 50	4.800	29.162 €
FLS FLEX 92	7.700	40.278 €
FLS FLEX 144	11.400	57.585 €
FLS FLEX 205	13.200	66.133 €

ACCESORIOS FLS

Modelo FLS		FLS FLEX 50	FLS FLEX 92	FLS FLEX 144	FLS FLEX 205
Batería de pre o post-calefacción eléctrica (high power)	SKE1	3.016 €	4.580 €	5.655 €	9.490 €
Batería de pre o post-calefacción eléctrica (low power)	SKE2	2.564 €	2.790 €	3.659 €	4.354 €
Batería externa a agua frío/calor (4F) con válvula 3 vías motorizada	CCS+V33	5.094 €	6.559 €	10.717 €	11.577 €
Batería externa a agua sólo calor con válvula 3 vías motorizada	SKW+V33	1.901 €	2.594 €	5.443 €	7.532 €
Sección cámara de mezcla a 3 compuertas con servomotor on/off	MS3+SSE	5.542 €	6.391 €	6.989 €	9.195 €
Sección cámara de mezcla a 3 compuertas con servomotor modulante	MS3+SSE mod	4.793 €	5.642 €	6.240 €	8.447 €
Filtro adicional compacto clase M6 en aire de impulsión	FC6	144 €	387 €	579 €	815 €
Filtro de bolsas clase F7 en aire de retorno	FT7	114 €	307 €	457 €	645 €
Filtro de bolsas clase F8 en aire de impulsión (en combinación con FC6)	FT8	129 €	353 €	524 €	740 €
Presostato diferencial filtros	PSTD	85 €	85 €	85 €	85 €
Sensor de presión diferencial	DPS	363 €	363 €	363 €	363 €
Sensor de calidad de aire CO ₂	AQS	1.665 €	1.665 €	1.665 €	1.665 €
Humidostato de ambiente	HAS	338 €	338 €	338 €	338 €
Humidostato de canal	HCS	699 €	699 €	699 €	699 €
Cierre externo con servomotor on/off y muelle de retorno	SKR+SSE	912 €	1.030 €	1.226 €	1.364 €
Visera intemperie con malla	CFA	511 €	611 €	713 €	920 €
Junta antivibrante	GAT	397 €	483 €	571 €	767 €
Techo de cobertura para instalación en el exterior	TPR	464 €	641 €	765 €	827 €

Prestaciones

CURVAS DE FUNCIONAMIENTO

FLS FLEX 50

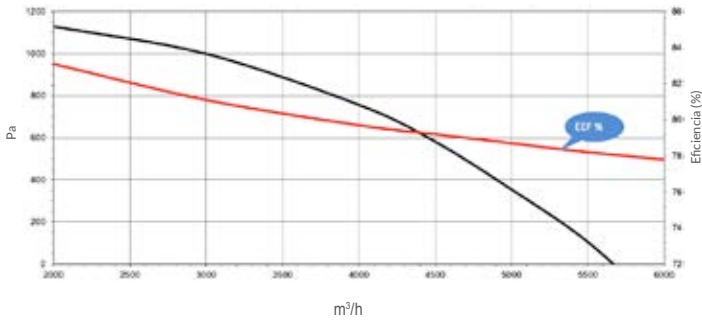

FLS FLEX 92

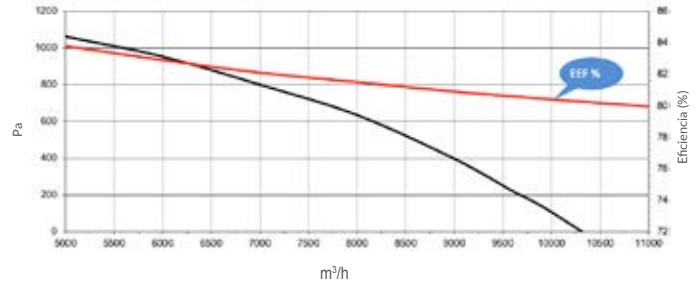

FLS FLEX 144

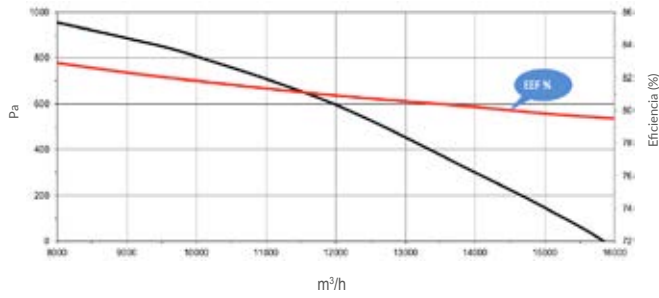

FLS FLEX 205

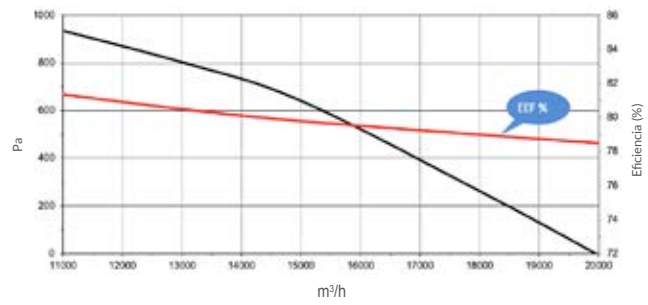

Pérdida de carga adicional (Pa) para caudal nominal

	MODELO			
	50	92	144	205
M6+F8	93	103	61	110

RFM Recuperación de calor con Circuito frigorífico integrado

de 900 a 4.000 m³/h



RFM		14	19	25	30	40	50
Caudal de aire	m ³ /h	900	1400	2000	2600	3300	4000
Presión estática útil suministro	Pa	225	154	187	179	211	159
Presión estática útil recuperación	Pa	184	122	130	148	153	133
Presión sonora a 1 m	dB(A)	55	52	59	58	58	62
Consumo total máximo absorbido	A	14,6	21,6	36,3	22,6	26,9	24,8
Alimentación eléctrica	V-Ph-Hz	230-1-50	230-1-50	230-1-50	400-3+N-50	400-3+N-50	400-3+N-50
Eficiencia de recuperación ⁽¹⁾	%	46,7	44,6	49,2	47,8	48,8	47,8
Potencia de refrigeración recuperada ⁽¹⁾	W	803	1184	1888	2336	3033	3594
Potencia de refrigeración del compresor ⁽¹⁾	W	4597	7010	10352	12705	17548	19928
Potencia de refrigeración total ⁽¹⁾	W	5400	8194	12240	15041	20581	23522
Potencia de refrigeración disponible ⁽¹⁾	W	1838	2678	4085	4804	6740	7521
EER ⁽¹⁾		2,80	2,57	2,60	2,86	2,94	2,78
Temperatura de suministro ⁽¹⁾	°C	19,7	20,1	19,7	20,3	19,7	20,2
Eficiencia de recuperación ⁽²⁾	%	54,0	51,4	56,9	55,2	56,4	55,2
Potencia térmica recuperada ⁽²⁾	W	4015	6004	9446	11892	15463	18296
Potencia térmica compresor ⁽²⁾	W	4860	7672	11612	14571	19629	22137
Potencia térmica total ⁽²⁾	W	8875	13676	21058	26464	35092	40433
Potencia térmica disponible ⁽²⁾	W	796	1095	3060	3094	5386	4488
COP ⁽²⁾		6,12	5,65	5,69	5,88	6,03	5,62
Temperatura de suministro ⁽²⁾	°C	22,6	22,3	24,5	23,5	24,8	23,3

(1) Aire externo 32 C 50% HR, aire ambiente 26° 50%HR
(2) Aire externo -10° 90% HR, aire ambiente 22° 50% HR

Precios y capacidades

Modelo RFM	Caudal de aire (m ³ /h)	P.V.R.
RFM 14	900	10.664 €
RFM 19	1.400	11.479 €
RFM 25	2.000	13.671 €
RFM 30	2.600	14.910 €
RFM 40	3.300	16.770 €
RFM 50	4.000	18.544 €

Dimensiones

RFM		14	19	25	30	40	50
L	mm	1230	1230	1560	1560	1700	1700
W	mm	1450	1450	1700	1700	1900	1900
H	mm	470	470	530	530	705	705
Peso	Kg	212	225	258	258	405	415



ACCESORIOS RFM

Modelo HRC		14	19	25	30	40	50
Batería de pre o post-calefacción eléctrica	SKE	765 €	765 €	832 €	832 €	931 €	931 €
Filtro compacto clase F6	FC6	161 €	161 €	293 €	293 €	424 €	424 €
Filtro compacto clase F7	FC7	194 €	194 €	404 €	404 €	498 €	498 €
Motores inverter con control electrónico	DDE	1.930 €	2.034 €	2.006 €	1.918 €	3.094 €	2.561 €
Presostato diferencial filtros	PSTD	85 €	85 €	85 €	85 €	85 €	85 €
Compuerta de regulación	SKR	226 €	226 €	244 €	244 €	319 €	319 €
Servocontrol on/off por compuerta	SSE	517 €	517 €	517 €	517 €	517 €	517 €
Junta antivibrante	GAT	170 €	170 €	203 €	203 €	263 €	263 €
Techo de cobertura para instalación en el exterior	TPR	246 €	246 €	294 €	294 €	320 €	320 €
Visera Intemperie con malla	CFA	175 €	175 €	186 €	186 €	235 €	235 €



INTERCAMBIADOR DE CALOR
DE ALUMINIO
DE ALTA EFICIENCIA



CIRCUITO DE REFRIGERACIÓN
CON GAS R410A



EL COMPARTIMENTO TÉCNICO
EXTERNO AL FLUJO DE AIRE,
PERMITE TRABAJAR CON
EXTREMA FACILIDAD

RFH Unidades de recuperación de calor con Circuito frigorífico integrado

de 500 a 3.600 m³/h

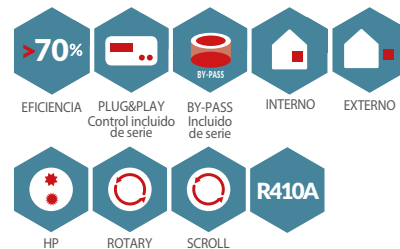

RFH			5	13	24	36
Caudal de aire	Nominal	m ³ /h	500	1300	2400	3600
	Mínimo		300	750	1600	2800
	Máximo		700	1500	2700	4000
Presión estática útil nominal		Pa	150	200	200	200
Presión sonora nominal		dB(A)	70	77	80	82
Corriente absorbida total	Nominal ⁽¹⁾	A	6	10	19	25
	Nominal ⁽²⁾		7	11	20	26
	Máximo ⁽³⁾		13	21	29	48
Potencia absorbida total	Nominal ⁽¹⁾	W	820	2310	4250	6210
	Nominal ⁽²⁾		730	2410	4580	6020
	Máximo ⁽³⁾		1500	4000	7000	10000
Alimentación eléctrica		V-Ph-Hz	230-1-50	400-3+N-50	400-3+N-50	400-3+N-50
Potencia recuperada ⁽¹⁾		W	2920	7670	14430	21570
Eficiencia de recuperación ⁽¹⁾		%	70,2	71,0	72,3	72,1
Potencia transferida de la bomba de calor ⁽¹⁾		W	2450	6290	11350	17120
Potencia total transferida ⁽¹⁾		W	5370	13960	25780	38690
COP neto (1)		W/W	6,6	6	6,1	6,2
Temperatura de suministro ⁽¹⁾		°C	25,0	25,0	25,0	25,0
Potencia recuperada ⁽²⁾		W	570	1500	2820	4220
Eficiencia de recuperación ⁽²⁾		%	60,3	60,9	62,1	61,8
Potencia transferida de la bomba de calor ⁽²⁾		W	2430	6280	11540	17330
Potencia total transferida ⁽²⁾		W	3000	7780	14360	21550
COP neto ⁽²⁾		W/W	4,1	3,2	3,2	3,6
Temperatura de suministro ⁽²⁾		°C	20,0	20,0	20,0	20,0

(1) Aire externo a -5 °C 80% HR, aire ambiente a 20 °C 50% HR, caudal de aire nominal.

(2) Aire externo a 32 °C 50% HR, aire ambiente a 26 °C 50% HR, caudal de aire nominal.

Dimensiones

RFH		5	13	24	36
A	mm	1390	1450	1700	1900
B	mm	1120	1230	1560	1700
C	mm	395	470	530	705
L	mm	162	235	303	335
H	mm	100	265	266	290
L1	mm	275	331	502	545
H1	mm	252	323	387	545
Peso	kg	165	240	275	425

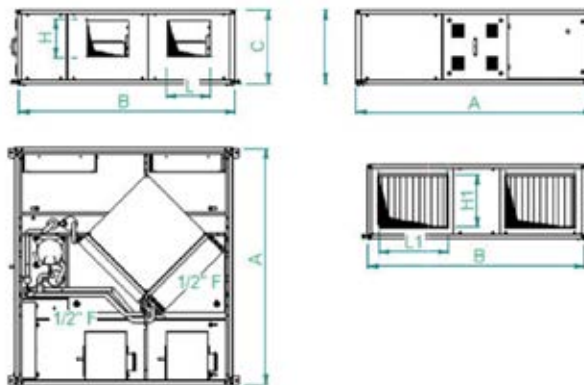

Precios y capacidades

Modelo RFH	Caudal de aire (m ³ /h)	P.V.R.
RFH 5	500	13.317 €
RFH 13	1.300	18.032 €
RFH 24	2.400	21.570 €
RFH 36	3.600	27.512 €

ACCESORIOS RFH

Modelo HRC		5	13	24	36
Batería de pre o post-calefacción eléctrica	SKE	876 €	989 €	1.350 €	1.471 €
Filtro compacto clase F9	FC9	39 €	55 €	82 €	105 €
Presostato diferencial de filtros	PSTD	85 €	85 €	85 €	85 €
Compuerta de regulación	SKR	167 €	210 €	276 €	338 €
By-Pass externo para free-cooling ⁽¹⁾	BPL	2.036 €	2.180 €	2.265 €	2.511 €
Servomotor on/off por compuerta	SSE	285 €	285 €	285 €	285 €
Sensor de CO ₂ para conducto	AQS	1.665 €	1.665 €	1.665 €	1.665 €
Batería de agua de apoyo (frio / calor). Incluye válvula de 3 vías y actuador proporcional	SAF	2.020 €	2.203 €	2.654 €	4.581 €
Junta antivibrante	GAT	128 €	203 €	210 €	260 €
Techo de cobertura para instalación en el exterior	TPR	253 €	288 €	347 €	374 €
Visera intemperie con malla	CFA	125 €	167 €	246 €	323 €
Patas de apoyo para montaje sobre suelo (4 unidades) ⁽²⁾	PD2	78 €	117 €	117 €	117 €

(1) Este opcional incluye compuerta motorizada para cerrar la entrada principal de aire exterior y sección de entrada de aire para free-cooling con compuerta, servomotor y filtro de aire. Este opcional solo es válido para la configuración E90 y M90 de los ventiladores.

(2) Incremento de la altura de la unidad en 180 mm

Prestaciones

CURVAS DE FUNCIONAMIENTO

RFH 5

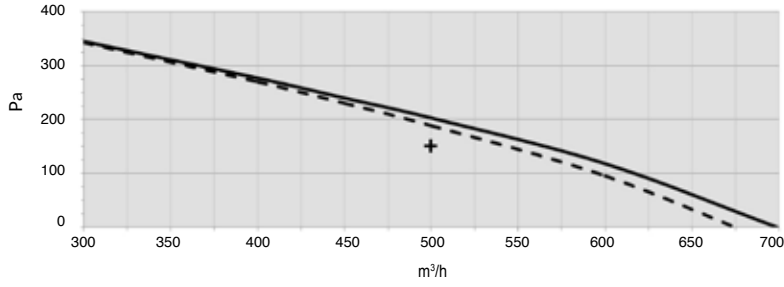

RFH 13

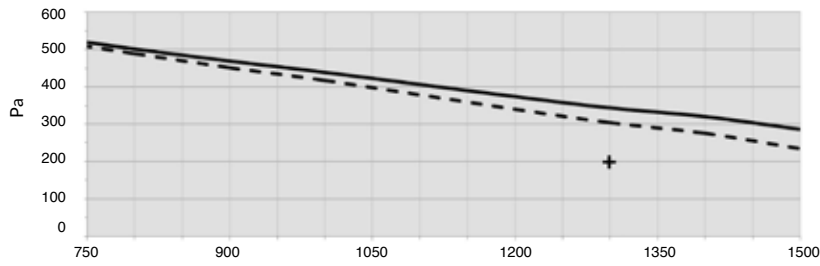

RFH 24

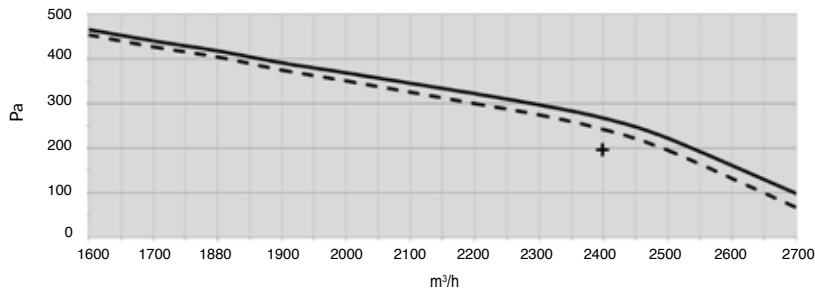

RFH 36

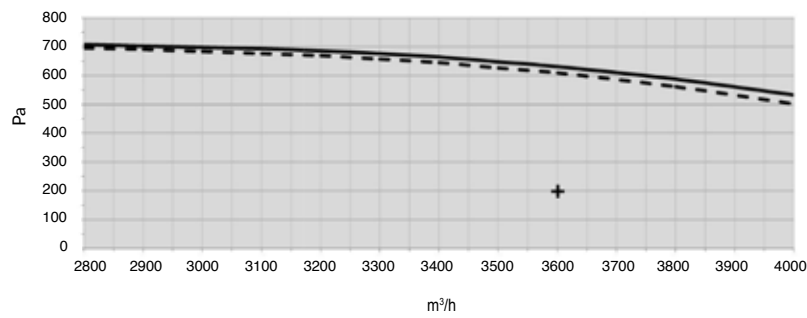

HPH Recuperación de calor con Circuito frigorífico integrado

de 3.000 a 21.000 m³/h

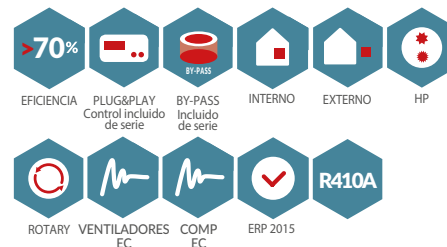

HPH			35	50	80	92	144	205	250
Caudal de aire	Nominal	m ³ /h	3000	5200	7300	9500	13000	17000	21000
	Mínimo		1500	3200	4600	6000	9000	13000	14000
	Máximo		4000	6200	8200	11000	15000	20000	24000
Presión estática útil nominal		Pa	250	250	250	250	250	250	250
Presión sonora nominal		dB(A)	75	81	89	93	89	93	91
Corriente absorbida total	Nominal ⁽¹⁾	A	13	18	23	29	38	50	54
	Nominal ⁽²⁾		19	28	34	42	57	76	85
	Máximo ⁽³⁾		29	37	41	57	78	104	134
Potencia absorbida total	Nominal ⁽¹⁾	W	4,1	8,1	12,5	17,6	23,8	30,9	35,5
	Nominal ⁽²⁾		4,6	9,8	14,1	19,9	26,9	36,3	41,6
	Máximo ⁽³⁾		9	14	17	23	32	42	56
Alimentación eléctrica		V-Ph-Hz	400-3-50	400-3-50	400-3-50	400-3-50	400-3-50	400-3-50	400-3-50
Potencia recuperada ⁽¹⁾		W	24,0	41,1	55,9	73,6	98,1	130,5	162,8
Eficiencia de recuperación ⁽¹⁾		%	75,6	74,9	72,7	73,3	71,4	72,8	73,5
Potencia transferida de la bomba de calor ⁽¹⁾		W	14,2	25,2	36,2	46,5	65,8	83,7	102,7
Potencia total transferida ⁽¹⁾		W	38,2	66,3	92,1	120,1	163,9	214,2	265,5
COP neto ⁽¹⁾		W/W	9,3	8,2	7,4	6,8	6,9	6,9	7,5
Temperatura de suministro ⁽¹⁾		°C	25,0	25,0	25,0	25,0	25,0	25,0	25,0
Potencia recuperada ⁽²⁾		W	3,5	6,0	8,4	10,7	14,9	19,8	24,2
Eficiencia de recuperación ⁽²⁾		%	60,6	60,0	61,0	58,7	60,0	60,2	60,7
Potencia transferida de la bomba de calor ⁽²⁾		W	13,8	25,0	34,7	45,5	62,3	81,2	100,5
Potencia total transferida ⁽²⁾		W	17,3	31,0	43,1	56,2	77,2	101,0	124,7
COP neto ⁽²⁾		W/W	3,8	3,2	3,1	2,8	2,9	2,8	3,0
Temperatura de suministro ⁽²⁾		°C	20,5	20,5	20,5	20,5	20,5	20,5	20,5

(1) Aire externo a -10 °C 90% HR, aire ambiente a 22 °C 50% HR, caudal de aire nominal.

(2) Aire externo a 32 °C 50% HR, aire ambiente a 26 °C 50% HR, caudal de aire nominal.

Precios y capacidades

Modelo HPH	Caudal de aire (m ³ /h)	P.V.R.	Modelo HPH	Caudal de aire (m ³ /h)	P.V.R.
HPH 35	3.000	42.778 €	HPH 144	13.000	96.152 €
HPH 50	5.200	48.615 €	HPH 205	17.000	118.080 €
HPH 80	7.300	61.651 €	HPH 250	21.000	136.808 €
HPH 92	9.500	73.386 €	Mando táctil		737 €

El P.V.R. incluye el control remoto RCT

ACCESORIOS HPH

Modelo HPH		35	50	80	92	144	205	250
Resistencia de precalentamiento controlada electrónicamente (señal PWM)	SKEp	1.642 €	2.495 €	3.441 €	3.562 €	4.574 €	5.908 €	7.014 €
Resistencia de recalentamiento controlada electrónicamente (seña PWM)	SKEr	1.642 €	2.495 €	3.441 €	3.562 €	4.574 €	5.908 €	7.014 €
Sifón de bola para el desagüe	BTS	222 €	222 €	222 €	222 €	222 €	222 €	222 €
Batería de agua de precalentamiento, incluida válvula y actuador proporcional	SKWp V33	1.747 €	1.852 €	2.281 €	2.495 €	3.017 €	5.297 €	5.597 €
Batería de agua de recalentamiento, incluida válvula y actuador proporcional	SKWr V33	1.747 €	1.852 €	2.281 €	2.495 €	3.017 €	5.297 €	5.597 €
Batería de agua caliente / fría externa al equipo, , incluida válvula y actuador proporcional	CCS V33	4.480 €	5.126 €	5.861 €	6.321 €	9.983 €	11.237 €	11.821 €
Compuertas externas motorizadas para aire nuevo y aire viciado	SKR2	2.483 €	2.666 €	3.036 €	3.156 €	3.644 €	3.947 €	4.624 €
Filtro compacto clase F9	FC9	467 €	618 €	627 €	736 €	1.382 €	1.507 €	1.997 €
Presostato diferencial de filtros	PSTD	85 €	85 €	85 €	85 €	85 €	85 €	85 €
Control para trabajar caudal constante con la unidad	DPSa	459 €	459 €	459 €	459 €	459 €	459 €	459 €
Control para trabajar a presión constante con la unidad	DPSp	459 €	459 €	459 €	459 €	459 €	459 €	459 €
Sensor de CO ₂ para conducto	AQS	1.665 €	1.665 €	1.665 €	1.665 €	1.665 €	1.665 €	1.665 €
Silenciadores para la zona de aire impulsión y retorno	SILm	3.678 €	3.923 €	4.842 €	5.087 €	6.472 €	7.356 €	8.275 €
Silenciadores para la zona de aire nuevo y expulsión	SILf	3.678 €	3.923 €	4.842 €	5.087 €	6.472 €	7.356 €	8.275 €
Accesorio para el 100 % recirculación (incluye tres compuertas motorizadas y un batería de agua de precalentamiento)	MRW	5.379 €	5.694 €	6.617 €	6.987 €	8.080 €	10.700 €	11.824 €
Accesorio para el 100 % recirculación (incluye tres compuertas motorizadas y un batería eléctrica de precalentamiento)	MRE	5.023 €	6.340 €	7.776 €	8.052 €	9.637 €	11.311 €	13.242 €
Junta antivibrante	GAT	351 €	381 €	440 €	471 €	533 €	595 €	657 €
Visera intemperie con malla toma de aire exterior	CFA A	475 €	502 €	564 €	595 €	736 €	919 €	1.043 €
Visera intemperie con malla expulsión de aire	CFA B	502 €	533 €	595 €	627 €	798 €	981 €	1.133 €
Techo de cobertura para instalación en el exterior, unidad básica	TPR	962 €	1.055 €	1.362 €	1.421 €	1.790 €	1.728 €	1.852 €
Techo de cobertura para instalación en el exterior, unidad básica con el opcional SILm/SILf	TPRs	160 €	167 €	183 €	203 €	237 €	237 €	249 €
Techo de cobertura para instalación en el exterior, unidad básica con el opcional CCS V33	TPRc	137 €	140 €	160 €	167 €	203 €	203 €	214 €

Prestaciones

CURVAS DE FUNCIONAMIENTO

HPH 35

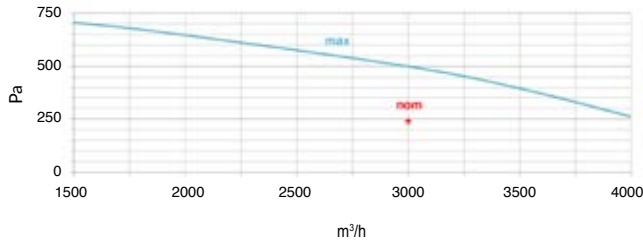

HPH 50

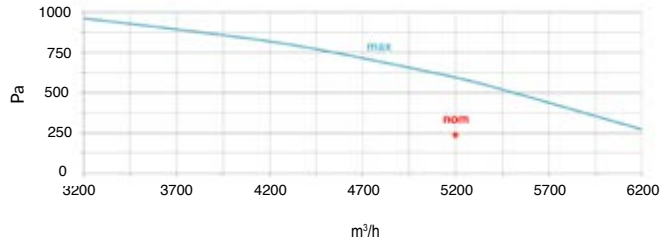

HPH 80

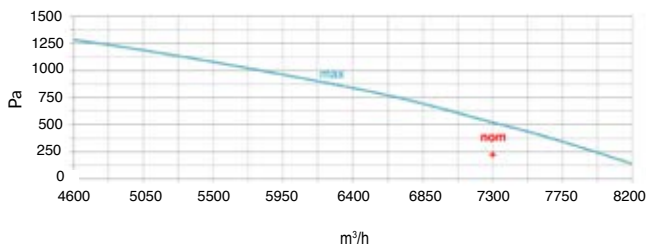

HPH 92

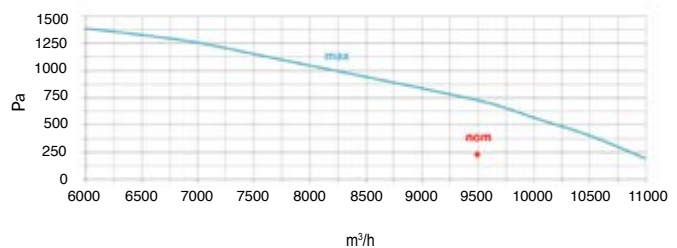

HPH 144

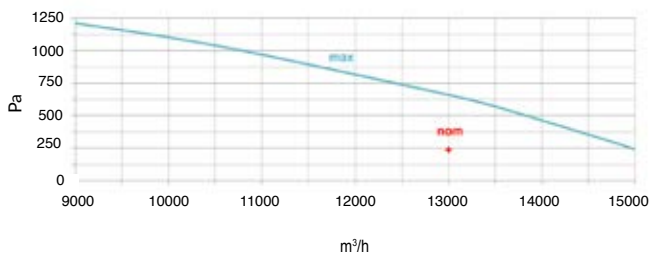

HPH 205

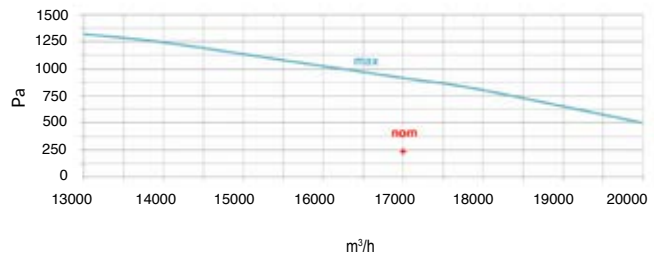

HPH 250

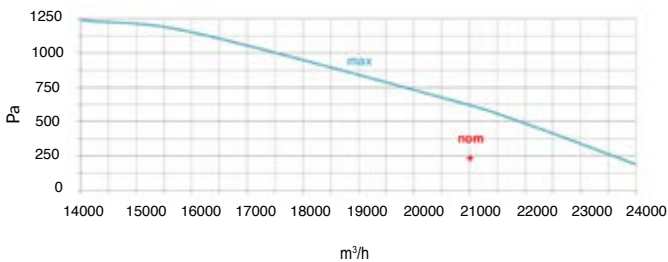

Dimensiones

	HPH	35	50	80	92	144	205	250
A	mm	3750	3750	4410	4410	4740	4410	4410
A1	mm	1030	1030	1030	1030	1030	1030	1030
A2	mm	1690	1690	2350	2350	2680	2350	2350
B	mm	1360	1690	1855	2020	2350	2350	2845
C	mm	1510	1510	1840	1840	2170	2500	2500
L	mm	950	1280	1445	1610	1940	1940	2440
H	mm	600	600	765	765	930	1095	1095
Peso	kg	900	1050	1150	1250	1450	1800	2150

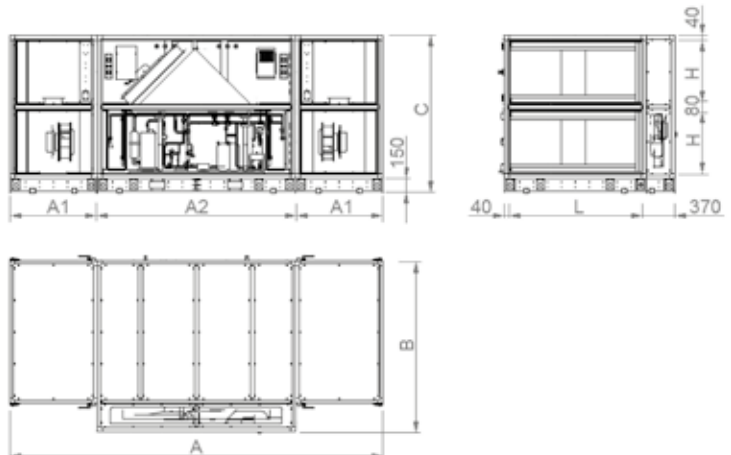

HPR Recuperación de calor con Circuito frigorífico integrado

de 3.000 a 21.000 m³/h



HPR			35	50	80	92	144	205	250
Caudal de aire	Nominal	m ³ /h	3000	5200	7300	9500	13000	17000	21000
	Mínimo		1500	3200	4600	6000	9000	13000	14000
	Máximo		4000	6200	8200	11000	15000	20000	24000
Presión estática útil nominal		Pa	250	250	250	250	250	250	250
Presión sonora nominal		dB(A)	75	81	89	93	89	93	91
Corriente absorbida total	Nominal ⁽¹⁾	A	12	18	23	28	39	50	53
	Nominal ⁽²⁾		15	24	30	39	53	75	81
	Máximo ⁽³⁾		25	37	41	57	78	104	134
Potencia absorbida total	Nominal ⁽¹⁾	W	3,2	5,8	8,7	12,4	15,6	23	25,2
	Nominal ⁽²⁾		4	7,8	10,8	16,5	21,9	30,9	34,1
	Máximo ⁽³⁾		8	12	17	23	32	42	56
Alimentación eléctrica	V-Ph-Hz		400-3+N-50	400-3+N-50	400-3+N-50	400-3+N-50	400-3+N-50	400-3+N-50	400-3+N-50
Potencia recuperada ⁽¹⁾	W		30,7	53,4	74,2	96,1	132,5	165,0	200,2
Eficiencia de recuperación ⁽¹⁾	%		77,8	78,1	77,5	77,2	77,6	75	76,1
Potencia transferida de la bomba de calor ⁽¹⁾	W		9,4	16,2	23,3	30,6	41,3	59,4	67,8
Potencia total transferida ⁽¹⁾	W		40,1	69,6	97,5	126,7	173,8	224,4	268
COP neto (1)	W/W		12,5	12,0	11,2	10,2	11,1	9,8	10,4
Temperatura de suministro ⁽¹⁾	°C		25,0	25,0	25,0	25,0	25,0	25,0	25,0
Potencia recuperada ⁽²⁾	W		7,3	12,9	17,6	22,6	31,5	36,6	47,4
Eficiencia de recuperación ⁽²⁾	%		77,4	77,7	77,1	76,7	77,2	74,7	75,6
Potencia transferida de la bomba de calor ⁽²⁾	W		11,9	21,1	29,3	40,1	55,2	73,9	86,7
Potencia total transferida ⁽²⁾	W		19,2	34,0	46,9	62,7	86,7	110,5	134,1
COP neto ⁽²⁾	W/W		4,8	4,4	4,3	3,8	4,0	3,6	3,9
Temperatura de suministro ⁽²⁾	°C		20,0	20,0	20,0	20,0	20,0	20,0	20,0

(1) Aire externo a -5 °C 90% HR, aire ambiente a 22 °C 50% HR, caudal de aire nominal.

(2) Aire externo a 32 °C 50% HR, aire ambiente a 26 °C 50% HR, caudal de aire nominal.

Precios y capacidades

Modelo HPR	Caudal de aire (m ³ /h)	P.V.R.	Modelo HPR	Caudal de aire (m ³ /h)	P.V.R.
HPR 35	3.000	44.976 €	HPR 144	13.000	94.501 €
HPR 50	5.200	53.490 €	HPR 205	17.000	112.001 €
HPR 80	7.300	64.689 €	HPR 250	21.000	128.084 €
HPR 92	9.500	73.498 €	Mando táctil		737 €

El P.V.R. incluye el control remoto RCT

ACCESORIOS HPR

Modelo HPR	35	50	80	92	144	205	250
Resistencia de precalentamiento controlada electrónicamente (señal PWM)	SKEp 1.642 €	2.495 €	3.441 €	3.562 €	4.574 €	5.908 €	7.014 €
Resistencia de recalentamiento controlada electrónicamente (señal PWM)	SKEr 1.642 €	2.495 €	3.441 €	3.562 €	4.574 €	5.908 €	7.014 €
Sifón de bola para el desagüe	BTS 222 €	222 €	222 €	222 €	222 €	222 €	222 €
Batería de agua de precalentamiento, incluida válvula y actuador proporcional	SKWp V33 1.747 €	1.852 €	2.281 €	2.495 €	3.017 €	5.297 €	5.597 €
Batería de agua de recalentamiento, incluida válvula y actuador proporcional	SKWr V33 1.747 €	1.852 €	2.281 €	2.495 €	3.017 €	5.297 €	5.597 €
Batería de agua caliente / fría externa al equipo, incluida válvula y actuador proporcional	CCS V33 4.480 €	5.126 €	5.861 €	6.321 €	9.983 €	11.237 €	11.821 €
Compuertas externas motorizadas para aire nuevo y aire viciado	SKR2 2.483 €	2.666 €	3.036 €	3.156 €	3.644 €	3.947 €	4.624 €
Filtro compacto clase F9	FC9 467 €	618 €	627 €	736 €	1.382 €	1.507 €	1.997 €
Presostato diferencial de filtros	PSTd 85 €	85 €	85 €	85 €	85 €	85 €	85 €
Control para trabajar caudal constante con la unidad	DPSa 459 €	459 €	459 €	459 €	459 €	459 €	459 €
Control para trabajar a presión constante con la unidad	DPSp 459 €	459 €	459 €	459 €	459 €	459 €	459 €
Sensor de CO ₂ para conducto	AQS 1.665 €	1.665 €	1.665 €	1.665 €	1.665 €	1.665 €	1.665 €
Silenciadores para la zona de aire impulsión y retorno	SILm 3.678 €	3.923 €	4.842 €	5.087 €	6.472 €	7.356 €	8.275 €
Silenciadores para la zona de aire nuevo y expulsión	SILf 3.678 €	3.923 €	4.842 €	5.087 €	6.472 €	7.356 €	8.275 €
Accesorio para el 100 % recirculación (incluye tres compuertas motorizadas y un batería de agua de precalentamiento)	MRW 5.379 €	5.694 €	6.617 €	6.987 €	8.080 €	10.700 €	11.824 €
Accesorio para el 100 % recirculación (incluye tres compuertas motorizadas y un batería eléctrica de precalentamiento)	MRE 5.274 €	6.340 €	7.776 €	8.052 €	9.637 €	11.311 €	13.242 €
Junta antivibrante	GAT 351 €	381 €	440 €	471 €	533 €	595 €	657 €
Visera intemperie con malla toma de aire exterior	CFA A 475 €	502 €	564 €	595 €	736 €	919 €	1.043 €
Visera intemperie con malla expulsión de aire	CFA B 502 €	533 €	595 €	627 €	798 €	981 €	1.133 €
Techo de cobertura para instalación en el exterior, unidad básica	TPR 962 €	1.055 €	1.362 €	1.421 €	1.790 €	1.728 €	1.852 €
Techo de cobertura para instalación en el exterior, unidad básica con el opcional SILm/SILf	TPRs 160 €	167 €	183 €	203 €	237 €	237 €	249 €
Techo de cobertura para instalación en el exterior, unidad básica con el opcional CCS V33	TPRc 137 €	140 €	160 €	167 €	203 €	203 €	214 €

Prestaciones

CURVAS DE FUNCIONAMIENTO

HPR 35

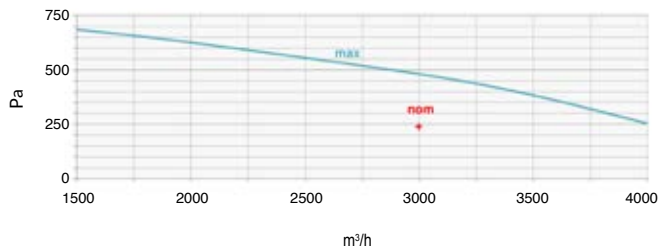

HPR 50

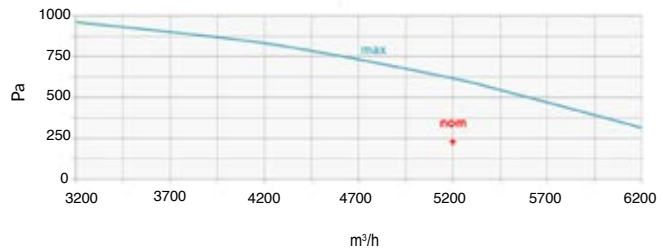

HPR 80

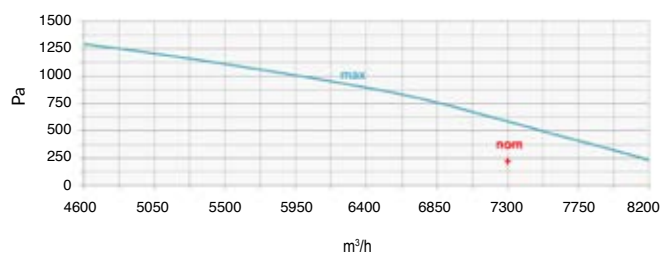

HPR 92

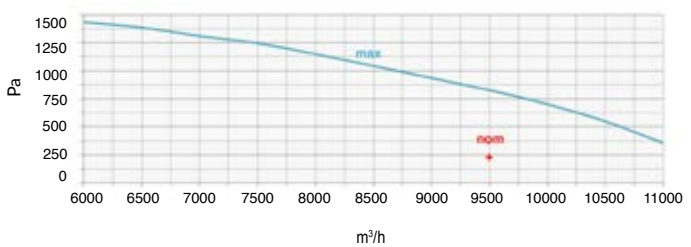

HPR 144

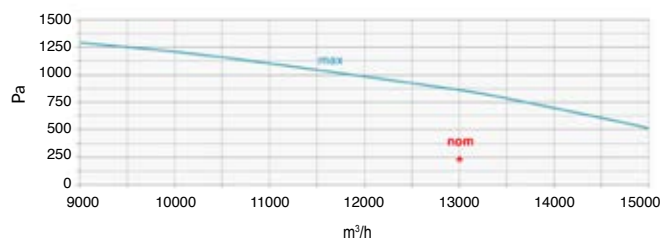

HPR 205

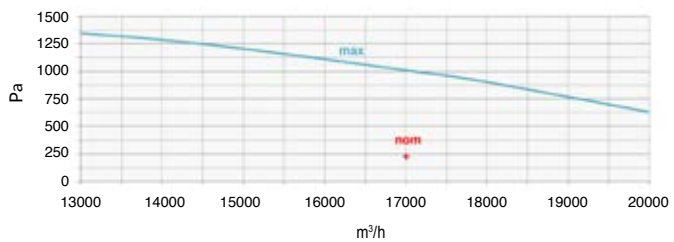

HPR 250

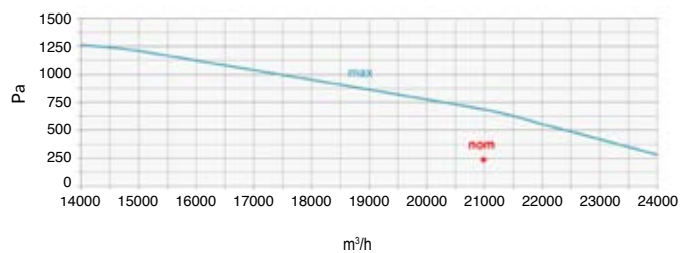

Dimensiones

	HPR	35	50	80	92	144	205	250
A	mm	3750	3750	4410	4410	4740	4410	4410
A1	mm	1030	1030	1030	1030	1030	1030	1030
A2	mm	1690	1690	2350	2350	2680	2350	2350
B	mm	1360	1690	1855	2020	2350	2350	2845
C	mm	1510	1510	1840	1840	2170	2500	2500
L	mm	950	1280	1445	1610	1940	1940	2440
H	mm	600	600	765	765	930	1095	1095
Peso	kg	900	1050	1200	1300	1500	1700	2050



A = Aire exterior
M = Aire de impulsión
R = Retorno
E = Aire expulsión

HPS Recuperación de calor con Circuito frigorífico integrado

de 2.800 a 17.500 m³/h

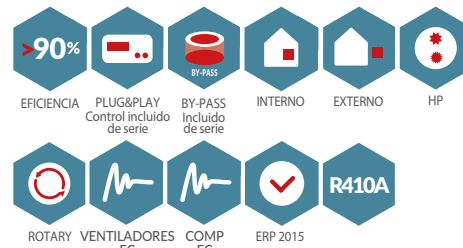

HPS			35	50	80	92	144	205	250
Caudal de aire	Nominal	m ³ /h	2800	4500	6200	8100	11000	14000	17500
	Mínimo		1500	3000	4200	5400	8000	10000	12000
	Máximo		3800	6000	7800	9900	14000	17000	23000
Presión estática útil nominal		Pa	250	250	250	250	250	250	250
Presión sonora nominal		dB(A)	76	79	85	89	84	89	87
Corriente absorbida total	Nominal ⁽¹⁾	A	11	15	19	25	33	45	50
	Nominal ⁽²⁾		15	24	29	37	52	69	79
	Máximo ⁽³⁾		29	37	41	57	78	104	134
Potencia absorbida total	Nominal ⁽¹⁾	W	2,2	3,6	5,3	7	8,6	12,4	15,1
	Nominal ⁽²⁾		4,2	7,8	9,6	13,5	18,1	23,6	29,2
	Máximo ⁽³⁾		9	14	17	23	32	42	56
Alimentación eléctrica	V-Ph-Hz		400-3+N-50	400-3+N-50	400-3+N-50	400-3+N-50	400-3+N-50	400-3+N-50	400-3+N-50
Potencia recuperada ⁽¹⁾	W		27,8	44,5	61,3	80,9	109,8	138,6	173,2
Eficiencia de recuperación ⁽¹⁾	%		92,6	92,3	92,4	92,8	92,8	92	92
Potencia transferida de la bomba de calor ⁽¹⁾	W		5,1	8,4	11,3	14,5	19,7	26,1	32,6
Potencia total transferida ⁽¹⁾	W		32,9	52,9	72,6	95,4	129,5	164,7	205,8
COP neto ⁽¹⁾	W/W		14,4	14,7	13,7	13,6	15	13,3	13,6
Temperatura de suministro ⁽¹⁾	°C		25,0	25,0	25,0	25,0	25,0	25,0	25,0
Potencia recuperada ⁽²⁾	W		4,6	7,3	10,4	13,8	18,7	23,5	29,4
Eficiencia de recuperación ⁽²⁾	%		79,7	79,2	82,7	83,4	83,4	82,2	82,2
Potencia transferida de la bomba de calor ⁽²⁾	W		12,3	20,4	26,8	35,1	48,1	60,6	76
Potencia total transferida ⁽²⁾	W		16,9	27,7	37,2	48,9	66,8	84,1	105,4
COP neto ⁽²⁾	W/W		4	3,6	3,9	3,6	3,7	3,6	3,6
Temperatura de suministro ⁽²⁾	°C		20,0	20,0	20,0	20,0	20,0	20,0	20,0

(1) Aire externo a -10 °C 90% HR, aire ambiente a 22 °C 50% HR, caudal de aire nominal.

(2) Aire externo a 32 °C 50% HR, aire ambiente a 26 °C 50% HR, caudal de aire nominal.

Precios y capacidades

Modelo HPS	Caudal de aire (m ³ /h)	P.V.R.	Modelo HPS	Caudal de aire (m ³ /h)	P.V.R.
HPS 35	2.800	52.033 €	HPS 144	11.000	104.166 €
HPS 50	4.500	59.396 €	HPS 205	14.000	127.226 €
HPS 80	6.200	70.874 €	HPS 250	17.500	146.160 €
HPS 92	8.100	80.423 €	Mando táctil		737 €

El P.V.R. incluye el control remoto RCT

ACCESORIOS HPS

Modelo HPS		35	50	80	92	144	205	250
Resistencia de precalentamiento controlada electrónicamente (señal PWM)	SKEp	1.642 €	2.495 €	3.441 €	3.562 €	4.574 €	5.908 €	7.014 €
Resistencia de recalentamiento controlada electrónicamente (seña PWM)	SKEr	1.642 €	2.495 €	3.441 €	3.562 €	4.574 €	5.908 €	7.014 €
Sifón de bola para el desagüe	BTS	222 €	222 €	222 €	222 €	222 €	222 €	222 €
Batería de agua de precalentamiento, incluida válvula y actuador proporcional	SKWp V33	1.747 €	1.852 €	2.281 €	2.495 €	3.017 €	5.297 €	5.597 €
Batería de agua de recalentamiento, incluida válvula y actuador proporcional	SKWr V33	1.747 €	1.852 €	2.281 €	2.495 €	3.017 €	5.297 €	5.597 €
Batería de agua caliente / fría externa al equipo, incluida válvula y actuador proporcional	CCS V33	4.480 €	5.126 €	5.861 €	6.321 €	9.983 €	11.237 €	11.821 €
Compuertas externas motorizadas para aire nuevo y aire viciado	SKR2	2.483 €	2.666 €	3.036 €	3.156 €	3.644 €	3.947 €	4.624 €
Filtro compacto clase F9	FC9	467 €	618 €	627 €	736 €	1.382 €	1.507 €	1.997 €
Presostato diferencial de filtros	PSTD	85 €	85 €	85 €	85 €	85 €	85 €	85 €
Control para trabajar caudal constante con la unidad	DPSa	459 €	459 €	459 €	459 €	459 €	459 €	459 €
Control para trabajar a presión constante con la unidad	DPSp	459 €	459 €	459 €	459 €	459 €	459 €	459 €
Sensor de CO ₂ para conducto	AQS	1.665 €	1.665 €	1.665 €	1.665 €	1.665 €	1.665 €	1.665 €
Silenciadores para la zona de aire impulsión y retorno	SILm	3.678 €	3.923 €	4.842 €	5.087 €	6.472 €	7.356 €	8.275 €
Silenciadores para la zona de aire nuevo y expulsión	SILf	3.678 €	3.923 €	4.842 €	5.087 €	6.472 €	7.356 €	8.275 €
Accesorio para el 100 % recirculación (incluye tres compuertas motorizadas y un batería de agua de precalentamiento)	MRW	5.379 €	5.694 €	6.617 €	6.987 €	8.080 €	10.700 €	11.824 €
Accesorio para el 100 % recirculación (incluye tres compuertas motorizadas y un batería eléctrica de precalentamiento)	MRE	5.274 €	6.340 €	7.776 €	8.052 €	9.637 €	11.311 €	13.242 €
Junta antivibrante	GAT	351 €	381 €	440 €	471 €	533 €	595 €	657 €
Posibilidad de deshumectación en verano (modelos 35, 50, 80 y 92 configuración "derechas")	DEU	9.808 €	10.268 €	10.945 €	11.404 €	-	-	-
Visera intemperie con malla toma de aire exterior	CFA A	475 €	502 €	564 €	595 €	736 €	919 €	1.043 €
Visera intemperie con malla expulsión de aire	CFA B	502 €	533 €	595 €	627 €	798 €	981 €	1.133 €
Techo de cobertura para instalación en el exterior, unidad básica	TPR	962 €	1.055 €	1.362 €	1.421 €	1.790 €	1.728 €	1.852 €
Techo de cobertura para instalación en el exterior, unidad básica con el opcional SILm/SILf	TPRs	160 €	167 €	183 €	203 €	237 €	237 €	249 €
Techo de cobertura para instalación en el exterior, unidad básica con el opcional CCS V33	TPRc	137 €	140 €	160 €	167 €	203 €	203 €	214 €

Prestaciones

CURVAS DE FUNCIONAMIENTO

HPS 35

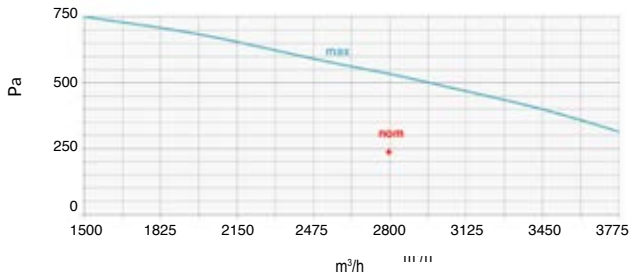

HPS 50

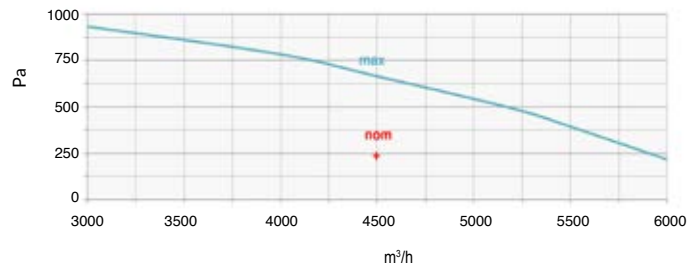

HPS 80

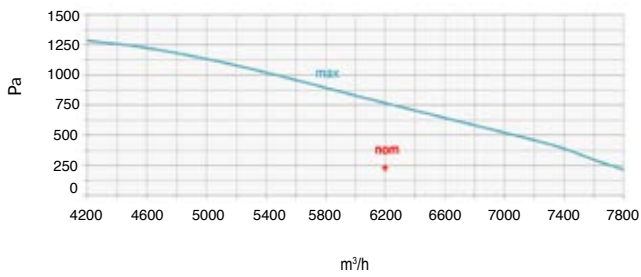

HPS 92

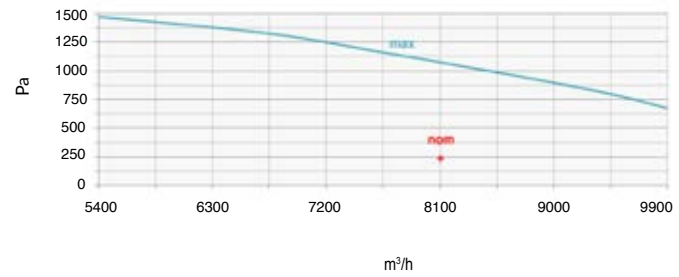

HPS 144

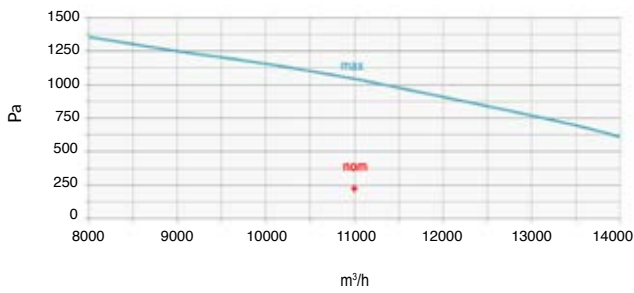

HPS 205

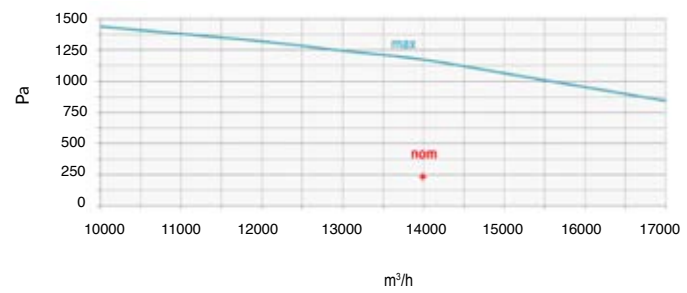

HPS 250

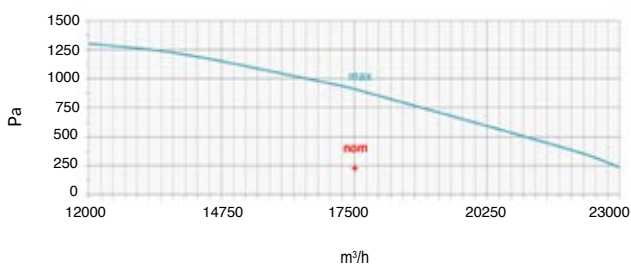

Dimensiones

	HPS	35	50	80	92	144	205	250
A	mm	3750	3750	4410	4410	4740	4410	4410
A1	mm	1030	1030	1030	1030	1030	1030	1030
A2	mm	1690	1690	2350	2350	2680	2350	2350
B	mm	1360	1690	1855	2020	2350	2350	2845
C	mm	1510	1510	1840	1840	2170	2500	2500
L	mm	950	1280	1445	1610	1940	1940	2440
H	mm	600	600	765	765	930	1095	1095
Peso	kg	900	1050	1250	1400	1700	1900	2200

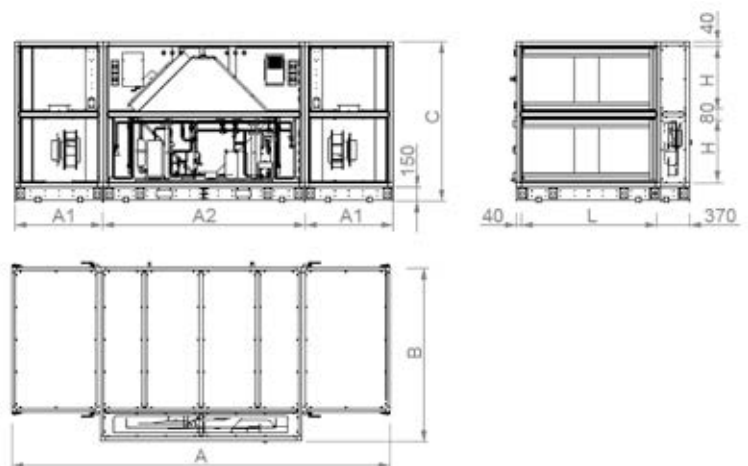

Kit de expansión AHU-KIT-SP (gama PAC)

NUEVO

El controlador AHU-KIT-SP funcionará como una interfaz entre la unidad exterior PAC de Mitsubishi Heavy Industries y la batería de la unidad de tratamiento de aire (AHU).

- Sistema compacto
- 0-10V / 4-20mA para el control de capacidad
- Varias salidas y entradas externas
- Comunicación MODBUS
- Control por cascada disponible

Principales componentes:

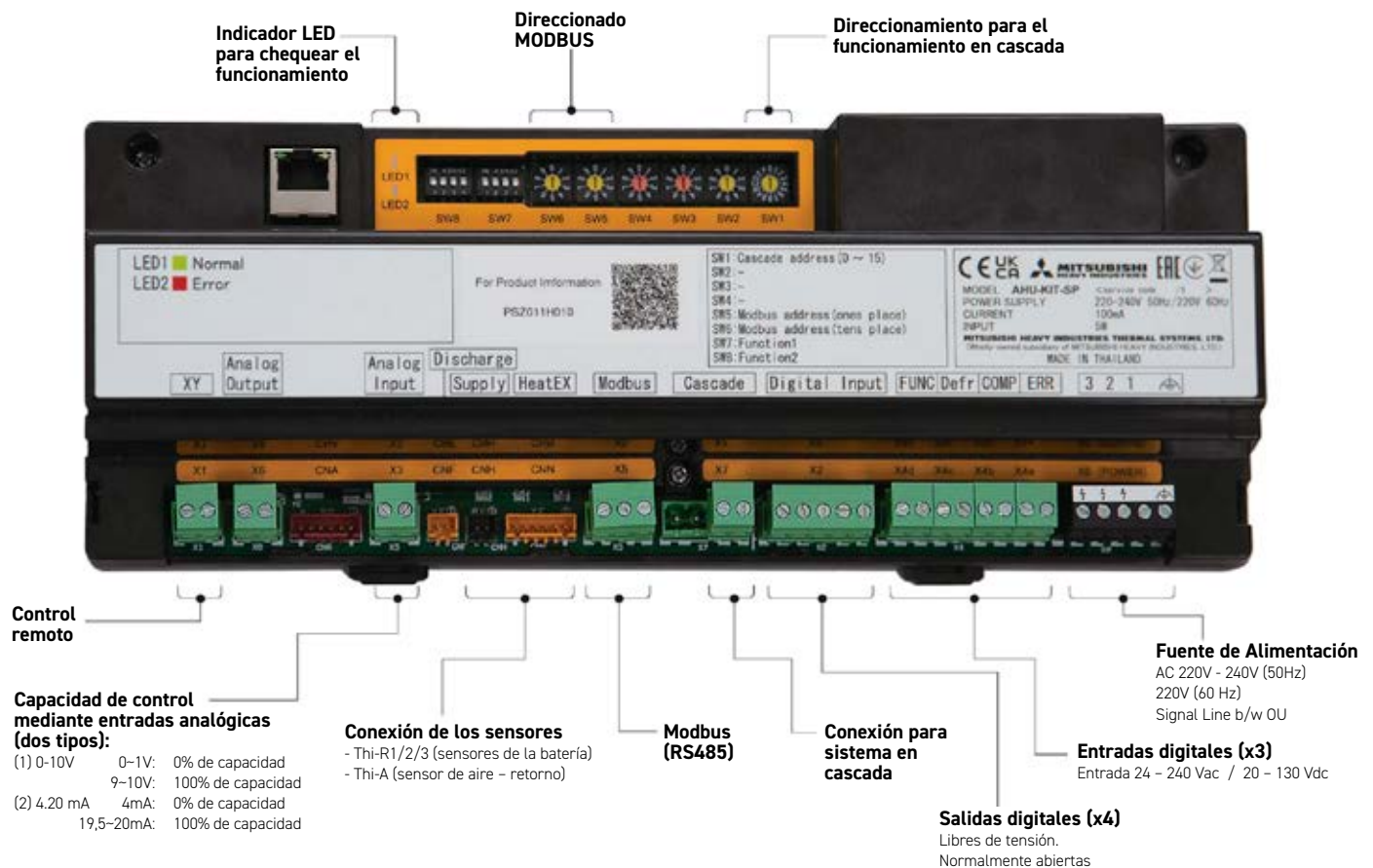

Principales funciones:

MODELO	AHU-KIT-SP	
Tamaño (ancho x alto x profundo) (mm)	290 x 109,5 x 57	
Entradas externas	Control de capacidad	0 - 10 Vdc / 4 -20 mA (0 - 100 %)
	Frío / Calor	0
	Función ON / OFF	0
	Parada de emergencia	0
Salidas externas	Compresor ON / OFF	0
	Paro / Marcha	0
	Desescarche ON / OFF	0
	Error	0
Modbus (RS-485)	0	
Control por cascada	Máx. 16	
P.V.R.	607 €	

Equipos compatibles:

Capacidad	R32
Hasta 7,1 kW	SRC40/50/60 ZSX-X1, W2, WA
	FDC71VNX-W
Hasta 14 kW	FDC100/125/140VNA-W
	FDC100/125/140VSA-W
	FDC100/125/140VNX-W
	FDC100/125/140VSA-W
Hasta 28 kW	FDC200/250/280VSA-W

*Compatible con uds. exteriores R410A gama PAC.

Ejemplo 1. El sistema AHU-KIT-SP es esclavo del sistema de control del climatizador

1. 0-10V / 4-20mA control de capacidad
2. Entradas / salidas para el control del sistema
3. El mando del AHU-KIT-SP es opcional

Compatible con la mayoría de los controles estándar de las unidades de tratamiento de aire.

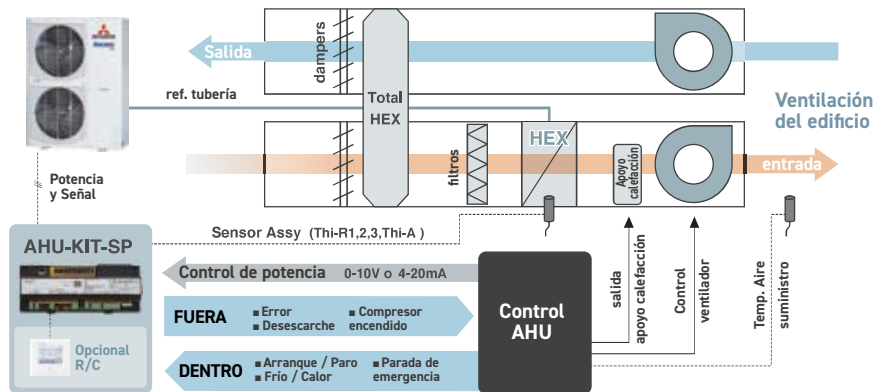

Ejemplo 2. El sistema AHU-KIT-SP es esclavo del sistema MODBUS presente en la instalación

1. Conexión MODBUS.
El módulo AHU-KIT-SP es un elemento de la red MODBUS de la instalación

Compatible con la mayoría de los controles estándar de las unidades de tratamiento de aire.

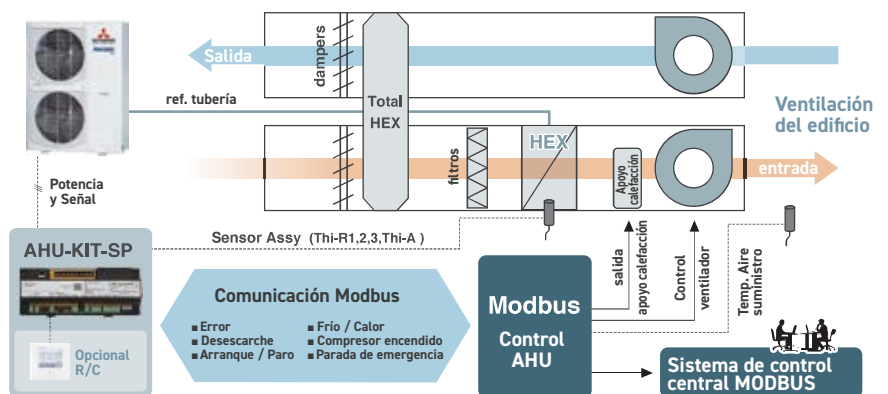

Ejemplo 3. El sistema AHU-KIT-SP controla el arranque / paro de los ventiladores del climatizador

1. Es necesario el mando de control de MITSUBISHI HEAVY INDUSTRIES
2. Control básico del climatizador mediante entradas / salidas

Control simple e independiente de la unidad de tratamiento de aire mediante el control de la temperatura seleccionada desde el RC (control por retorno).

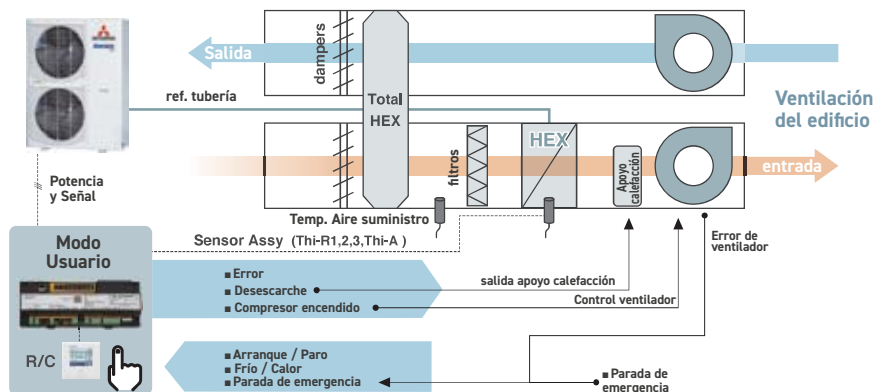

Ejemplo 4. Unidades de tratamiento de aire de gran capacidad

El control en cascada ofrece la posibilidad de conectar este sistema a unidades de tratamiento de aire de gran capacidad. Varias unidades exteriores en cascada aumentan la fiabilidad y la eficiencia del sistema. Es necesario un módulo AHU-KIT-SP por unidad exterior.

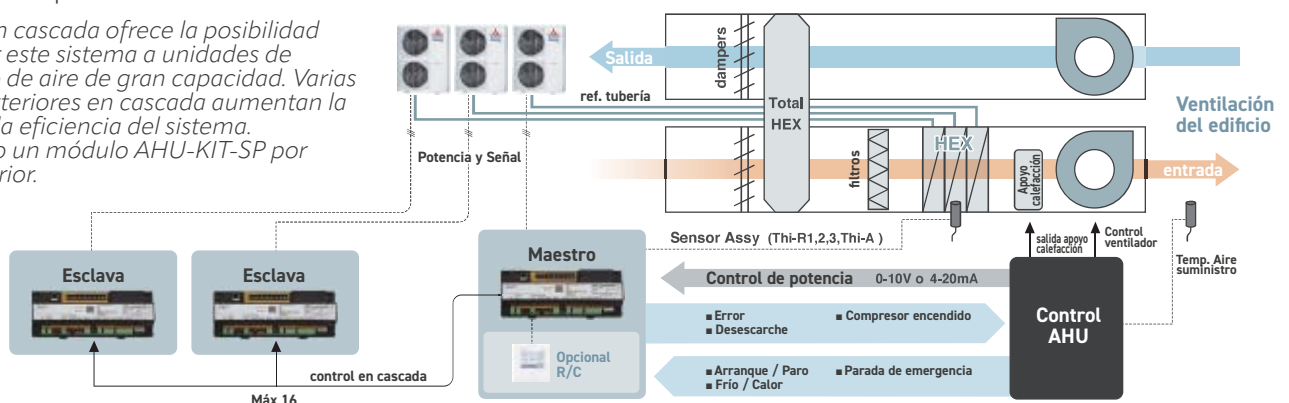

Kit de Expansión

para climatizadores de expansión directa (sist. KXZ)

De alta eficiencia con circuito frigorífico integrado de 1.200 a 19.000 m³/h

Circuito único: Unidad climatizadora conectada a una única unidad exterior de tipo KXZ

Una única unidad exterior alimenta de refrigerante a la unidad climatizadora.

- Máxima potencia nominal a instalar con este sistema: 136 kW para frío y 146 kW para calor.
- Control por sonda de retorno de aire o impulsión (ambas incluidas).
- Incluye tres sondas por batería.
- El control tiene la posibilidad de seleccionar el EEV KIT para que trabaje con todo aire primario, optimizando el rendimiento del equipo.
- Ajuste de la capacidad en la placa electrónica.
- Posibilidad de seleccionar desde el control el modo AUTO.
- Posibilidad de conexión de un mando RC-EX3A (uno por climatizador).

• Posibilidad de integración del sistema en el BUS de datos Superlink y este a su vez en otros protocolos de comunicación: LON, BACNET, WEB SERVER...

• Salidas disponibles:

- 1.- Free coolig.
- 2.- Paro marcha del ventilador.
- 3.- Paro marcha humidificación en impulsión.
- 4.- Avería.
- 5.- Funcionamiento.
- 6.- Modo de funcionamiento.

• Entradas disponibles:

- 1.- Parada del sistema.
- 2.- Arranque remoto.

• Montar un EEV-KIT por batería de expansión directa.

Unidades exteriores

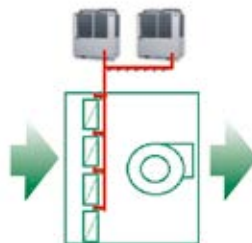
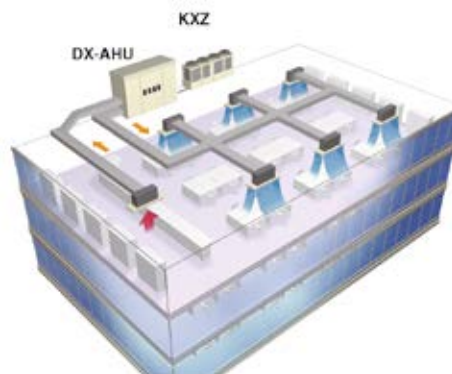

Tamaño de los EEV-KIT:

		EEV KIT6-71-E-C					EEV KIT6-160-E-C					EEV KIT6-280-E-C	
Capacidades		22	28	36	45	56	71	90	112	140	160	224	280
Capacidad frío	kW	2,2	2,8	3,6	4,5	5,6	7,1	9	11,2	14	16	22,4	28
Capacidad calor	kW	2,5	3,2	4	5	6,3	8	10	12,5	16	18	25	31,5

Capacidades según las siguientes condiciones: Frío: temperatura exterior 35°C DB, temperatura interior: 27°C DB y 19°C WB. Calor: temperatura exterior 7°C DB y 6°C WB, temperatura interior: 20°C DB

Rango de temperaturas de trabajo:

	Frío	Calor
Temperatura de entrada a la batería:	15 a 26 °C WB	0 a 27 °C DB
Temperatura exterior:	-15 a 43 °C DB	-20 a 15,5 °C WB

Enviar el estudio de la batería intercambiadora a la oficina técnica para validar el diseño.

Precios KIT de expansión EEV KIT6-E-C

Modelo	P.V.R.
EEV KIT6-71-E-C	2.707 €
EEV KIT6-160-E-C	2.776 €
EEV KIT6-280-E-C	2.847 €

Un EEV KIT6 - E - C por batería intercambiadora.

Precios CONTROL

Modelo	P.V.R.
RC-EX3A (Ecotouch)	200 €

Uno por climatizador.

Circuito múltiple:

Unidad climatizadora conectada a varias unidades exteriores de tipo KX6 y KXZ

Varias unidades exteriores alimentan de refrigerante a la unidad climatizadora.

- Máxima potencia nominal a instalar con este sistema: 896 kW para frío y 1008 kW para calor, en un total de 32 etapas de potencia.
- Control por sonda de retorno de aire o impulsión (ambas incluidas).
- Incluye tres sondas por batería.
- El control tiene la posibilidad de seleccionar el EEV KIT para que trabaje con todo aire primario, optimizando el rendimiento del equipo.
- Ajuste de la capacidad en la placa electrónica.
- Posibilidad de seleccionar desde el control el modo AUTO.
- Posibilidad de conexión de un mando RC-EX3A (uno por climatizador).
- Posibilidad de integración del sistema en el BUS de datos Superlink y este a su vez en otros protocolos de comunicación: LON, BACNET, WEB SERVER...
- Arranque/ parada progresivo de las baterías intercambiadoras.

• Salidas disponibles:

- 1.- Free coolig.
- 2.- Paro marcha del ventilador.
- 3.- Avería.
- 4.- Funcionamiento.
- 5.- El equipo realiza desescarche.
- 6.- El equipo realiza recogida de aceite.
- 7.- La temperatura de entrada en batería es inferior a 0° C DB.
- 8.- Modo de funcionamiento.

• Entradas disponibles:

- 1.- Parada del sistema.
- 2.- Arranque remoto.
- 3.- Forzar el funcionamiento del equipo en modo frío.

• Montar un EEV-KIT esclavo por batería intercambiadora y un EEV-KIT maestro por unidad climatizadora.

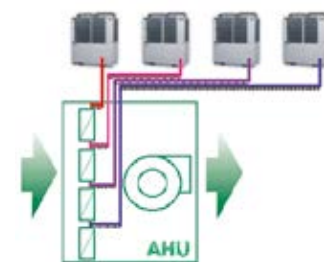

- 4.- Forzar el funcionamiento del equipo en modo calor.
- 5.- Forzar el funcionamiento del equipo en modo ventilación.

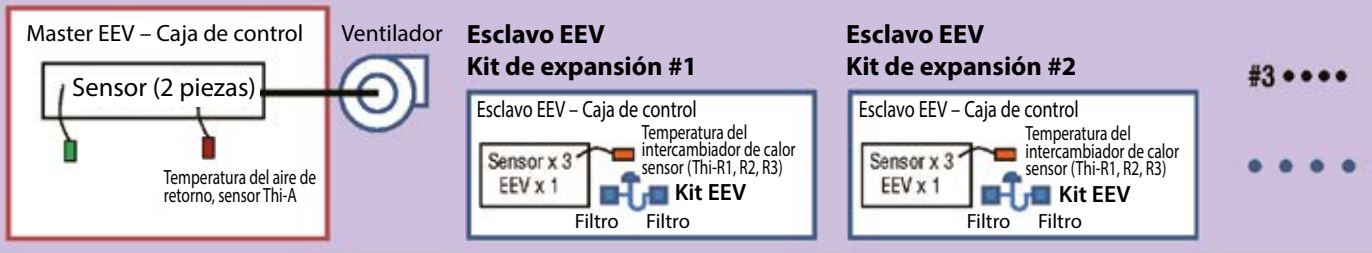
Cuadro de control MASTER

Tarjeta MAESTRA **EEVKIT6-E-M**

Tamaño de los EEV-KIT:	TARJETAS ESCLAVAS												
	EEV KIT6-71-E-C						EEV KIT6-160-E-C				EEV KIT6-280-E-C		
Capacidades	22	28	36	45	56	71	90	112	140	160	224	280	
Capacidad frío	kW	2,2	2,8	3,6	4,5	5,6	7,1	9	11,2	14	16	22,4	28
Capacidad calor	kW	2,5	3,2	4	5	6,3	8	10	12,5	16	18	25	31,5

Capacidades según las siguientes condiciones: Frío: temperatura exterior 35°C DB, temperatura interior: 27°C DB y 19°C WB. Calor: temperatura exterior 7°C DB y 6°C WB, temperatura interior: 20°C DB

Rango de temperaturas de trabajo:

	Frío	Calor
Temperatura de entrada a la batería:	15 a 26 °CWB	0 a 27 °C DB
Temperatura exterior:	-15 a 43 °C DB	-20 a 15,5 °C WB

Enviar el estudio de la batería intercambiadora a la oficina técnica para validar el diseño.

Precios KIT de expansión EEV KIT6-E-C

Modelo	P.V.R.
EEV KIT6-71-E-C	2.707 €
EEV KIT6-160-E-C	2.776 €
EEV KIT6-280-E-C	2.847 €
EEV KIT6-E-M	2.424 €

Un EEV KIT6-E-C por batería intercambiadora.

Precios CONTROL

Modelo	P.V.R.
SC-ADNA-3	250 €
RC-EX 3 (Ecotouch)	200 €

Uno por climatizador.

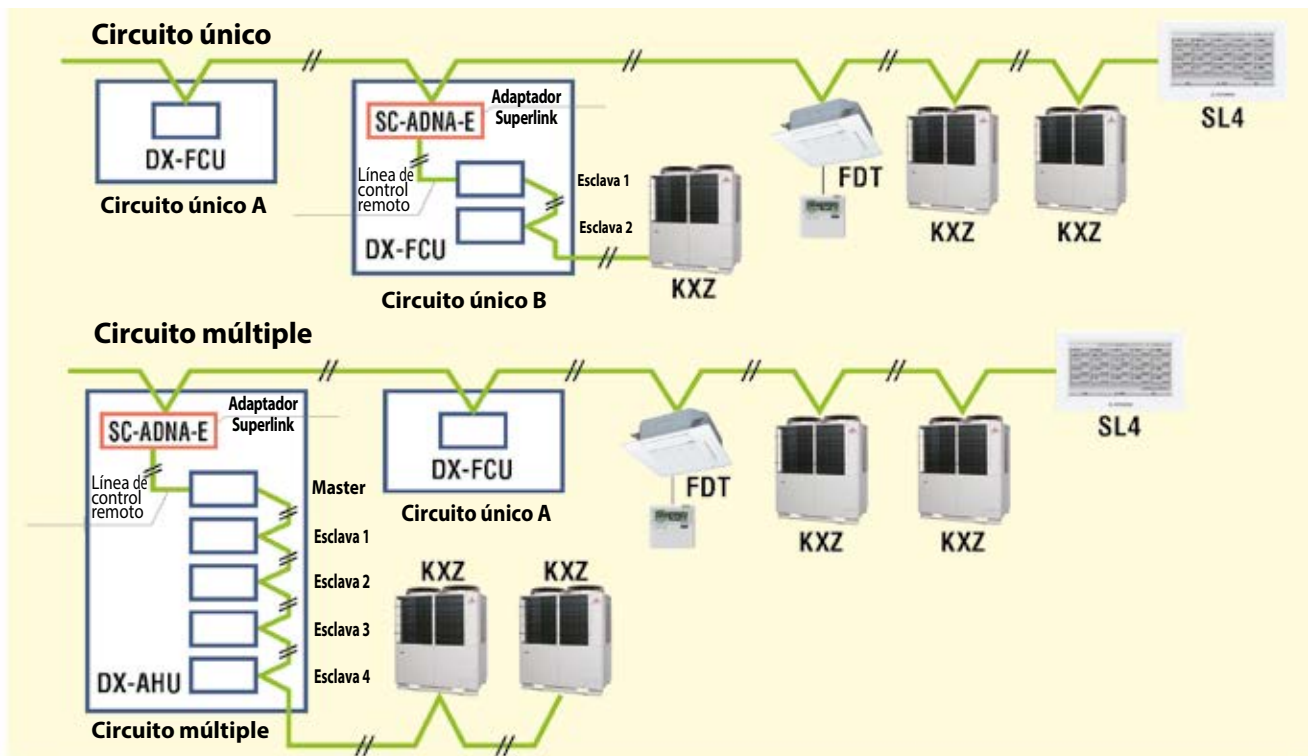
Conexión a Superlink II

Recuperador entálpico SAF

SAF 150-1000E7

Características

- Los recuperadores entálpicos SAF permiten renovar el aire viciado de una sala.
- El intercambiador de calor adapta las condiciones del aire interno y externo, consiguiendo un mayor ahorro energético.



Nuevo control remoto por cable



Opcional caja control remoto



Nuevas funciones disponibles:

- Temporizador on/off. Es posible configurar horas y minutos.
- Señal de filtro sucio. Indica cuando es necesario limpiar el filtro de aire.

Presión estática mayor disponible para velocidad ultra-alta



SAF			SAF 150 E7	SAF 250 E7	SAF 350 E7	SAF 500 E7	SAF 800 E7	SAF 1000 E7
Caudal de aire	Alta	m³/h	150	250	350	500	800	1.000
	Media		150	250	350	500	800	1.000
	Baja		120	190	240	440	630	700
Consumo		W	107	123	183	225	378	432
Corriente		A	0,45	0,51	0,77	0,94	1,58	1,8
Nivel Sonoro	Alta	dB (A)	29	31,5	33	33	37,5	38,5
	Media		29	30,3	31	31	37	37,5
	Baja		21,5	26,5	25,5	25	34,5	34,5
Dimensiones (Alto x ancho x fondo)		mm	270 x 970 x 467	270 x 882 x 599	317 x 1050 x 804	317 x 1090 x 904	388 x 1.322 x 884	388 x 1.322 x 1.134
Peso		kg	25	29	49	57	71	83
Presión Estática	Alta	Pa	80	105	140	120	140	105
	Media		70	95	60	60	110	80
	Baja		25	45	45	35	55	75
Eficacia de intercambio entálpico								
Alta	Frío	%	63	63	66	62	65	65
	Calor		70	70	69	67	71	71
Media	Frío	%	63	63	66	62	65	65
	Calor		70	70	69	67	71	71
Baja	Frío	%	66	65	71	64	68	70
	Calor		73	72	73	69	74	76
Eficacia de intercambio de temperatura	Alta	%	75	75	75	75	75	75
	Media		75	75	75	75	75	75
	Baja		77	77	78	76	76	79

Precios

Modelo SAF	P.V.R.
SAF150E7	1.788 €
SAF250E7	2.260 €
SAF350E7	2.563 €
SAF500E7	2.868 €
SAF800E7	4.490 €
SAF1000E7	5.310 €

MODO DE INTERCAMBIO DE CALOR

SAF1000E7

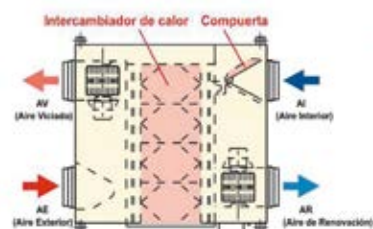

Renovación de aire (modo ventilación)

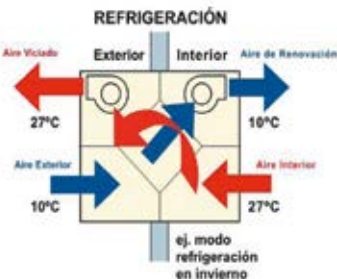

Renovación de aire (modo intercambio de calor)

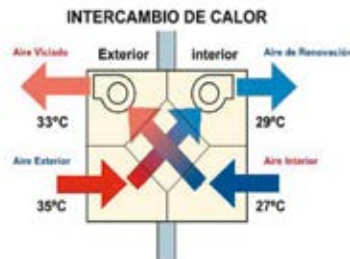

Condiciones Generales de Venta

Condiciones Generales

Las presentes Condiciones Generales de Venta serán de aplicación para todas las ventas realizadas por LUMELCO, S.A. y se considerarán conocidas y aceptadas por el comprador al realizar su pedido. El 'Comprador' significa cualquier persona física o jurídica cuyo pedido haya sido aceptado por LUMELCO, S.A. Los 'Productos' significan todas las mercancías y recambios suministrados y/o los servicios prestados por LUMELCO, S.A. al Comprador en virtud del acuerdo entre los mismos al que se unen las presentes Condiciones Generales de Venta. Se considerará, con carácter preferente, lo que ambas partes hayan acordado, en cada caso, por escrito. LUMELCO, S.A. realiza todas sus operaciones comerciales de compra-venta sobre la base de las normas comerciales de la Cámara de Comercio Internacional, INCOTERMS 2.000. Todas las ventas realizadas por LUMELCO, S.A. quedarán sujetas a las presentes Condiciones Generales de Venta, que se considerarán conocidas y aceptadas por el Comprador al realizar el pedido de los Productos suministrados y/o prestados por LUMELCO, S.A. Sin embargo, será de aplicación preferente cualquier condición particular que las partes puedan haber acordado por escrito y, en cualquier caso, cualquier normativa imperativa que resulte aplicable.

Validez

Los precios indicados en la presente oferta serán válidos durante el período indicado en la misma, entrando en vigor el 21 de junio de 2023. No obstante, LUMELCO, S.A. se reserva el derecho a variar la presente lista de precios cuando cualquier factor comercial así lo motive. Todos los datos indicados en este catálogo pueden ser modificados sin previo aviso.

Precios

Los precios indicados en la presente oferta serán válidos durante el período indicado en la misma. No obstante, LUMELCO, S.A. se reserva el derecho a variar la presente tarifa cuando cualquier factor comercial así lo motive. Los precios publicados en esta tarifa no incluyen I.V.A.

Condiciones de pago

Todos los pagos se efectuarán al contado, salvo pacto contrario. Los plazos máximos de pago aceptados por LUMELCO S.A. serán los establecidos por la Ley 15/2010, de 5 de julio, de modificación de la Ley 3/2004, de 29 de diciembre, por la que se establecen medidas de lucha contra la morosidad en las operaciones comerciales.

Entrega de mercancías

Los plazos de entrega indicados en nuestra aceptación de pedido son de carácter orientativo, por tanto, LUMELCO, S.A. no asume ninguna responsabilidad en concepto de daños o perjuicios que pudieran ocasionarse por un retraso en la entrega de la mercancía.

Reclamación y devoluciones

LUMELCO, S.A. considerará y atenderá cualquier incidencia, con relación al suministro, cuya notificación se realice dentro de las 24 horas siguientes a la entrega de la mercancía. Solo se aceptarán cambios o devoluciones notificados en ese plazo y siempre que la mercancía se entregue en las mismas condiciones de salida. En tal caso, los portes serán por parte del comprador y las unidades y sus embalajes se entenderán en perfecto estado. LUMELCO, S.A. se reserva el derecho a descontar del importe a abonar los gastos de recepción, inspección y/o reparación de la mercancía devuelta.

Garantía

LUMELCO, S.A. garantiza todas sus máquinas, contra todo defecto oculto de fabricación o funcionamiento, durante tres años (máquinas vendidas a partir del 01 Enero de 2022) a partir de la fecha de entrega. Esta garantía se extiende únicamente a los componentes averiados, siempre y cuando la avería o deterioro de estos no venga motivado por un defecto de instalación o uso anormal. La garantía no cubrirá las averías o roturas si son consecuencia de la incorrecta instalación del aparato, manifiesto mal trato, uso inadecuado o manipulado del mismo por personas ajenas a los servicios o talleres autorizados por LUMELCO, S.A. Los elementos ajenos al aparato, así como la instalación del mismo, tendrán la garantía que establezca el instalador a los cuales deberán presentarse las debidas reclamaciones. Así mismo, el usuario deberá atender la limpieza periódica del aparato y filtro del aire para un funcionamiento correcto del mismo. Todas las reclamaciones se deberán acompañar de la factura de compra. En ningún caso se concederá una prórroga de la garantía a causa de la sustitución de piezas o realización de reparaciones durante dicho período. El titular de esta garantía disfrutará, en cada momento de todos los derechos que la legislación vigente le conceda.

Gestión de los residuos

En cumplimiento del Real Decreto 110/2015, de 20 de febrero, sobre residuos de Aparatos Eléctricos y Electrónicos, LUMELCO, S.A. está inscrito en el RII-AEE con número de inscripción registral 3109 y se encuentra adherido al Sistema Colectivo de Responsabilidad Ampliada del Productor (SCRAP) ECOTIC e incluye la tasa correspondiente al reciclaje de las unidades que comercializa en sus precios de venta. El importe de la tasa podrá ser modificado sin previo aviso.

Servicio de Asistencia Técnica



Disponemos de servicios técnicos con **cobertura nacional** en todos los puntos de la península e islas. **Consulte su SAT más cercano en nuestra página web.**



Servicio técnico telefónico:
91 203 93 10
Contacto por correo electrónico:
sat@lumelco.es

Para facilitarte y agilizar la comunicación con nuestro SAT, disponemos de un número de Whatsapp  600 573 577

Aplicación MHI e-service SAT 24/7



SAT 24/7 a través de la **APP: MHI e-service**: esta aplicación le permite escanear el código QR de la unidad y buscar el código de error correspondiente pudiendo solucionar la incidencia cualquier día de la semana a cualquier hora, un **servicio disponible 24/7**, porque el mundo no se para.

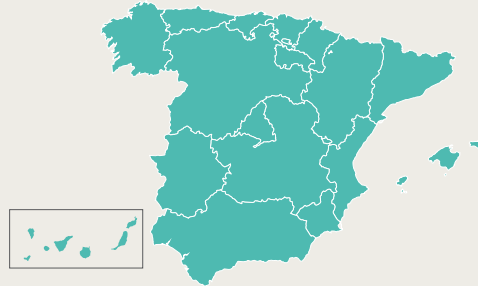

Oficina Técnica



Contamos con un equipo de ingenieros que le puede dar soporte técnico y ayudar en el diseño de las instalaciones. Además de disponer de herramientas que le facilitan el diseño y desarrollo del proyecto, la elaboración de los informes y presupuestos, puede contar con nosotros para resolver cualquier duda que le surja tanto en la selección del equipo como en la solución más adecuada, así como en su diseño o presentación.

Contacto telefónico:
91 203 93 00
Contacto por correo electrónico:
proyectos@lumelco.es

Puestas en Marcha

Lumelco, como importador y distribuidor de Mitsubishi Heavy Industries en España desde hace 40 años y con experiencia en servicio postventa de casi 60 años, considera que un equipo de primera calidad como es el que vende, debe de estar respaldado siempre por un servicio postventa excelente. Para Lumelco, la confianza y tranquilidad de sus clientes es una prioridad y movidos por este objetivo, nos responsabilizamos de poner en marcha los equipos VRF-KXZ, la bomba de calor para ACS Q-ton, el sistema Hydrolution y Recuperadores con bomba de calor de forma gratuita* para asegurar que la instalación funciona correctamente.

*Consultar condiciones con el departamento técnico de Lumelco.

Contacto telefónico:
91 203 93 00
Contacto por correo electrónico:
sat@lumelco.es



Responsabilidad Medioambiental



Mitsubishi Heavy Industries cuenta con los certificados ISO 9001 que garantiza la calidad tanto para el diseño como para el desarrollo, la fabricación y la instalación de los productos y servicios y con el certificado ISO 140001 según el cual, la fábrica de Mitsubishi Heavy Industries dispone de un efectivo sistema de gestión medioambiental

con el fin de proteger al hombre y su entorno del impacto potencial de sus procesos de fabricación, productos y servicios a la vez que contribuye a la conservación global del medio ambiente.

Mitsubishi Heavy Industries, Ltd. (MHI) ha reforzado su compromiso de lograr una sociedad Carbono Neutral al establecer dos nuevos y ambiciosos objetivos:

Primero, el Grupo MHI tiene como objetivo **eliminar todas las emisiones de dióxido de carbono (CO₂) de sus propias operaciones para 2040**. El Grupo MHI trabajará en la descarbonización de sus fábricas implementando las tecnologías que ha desarrollado y avanzando aún más en la conservación de energía.

En segundo lugar, **las emisiones de MHI serán cero en toda su cadena de valor para 2040**. MHI responderá a las necesidades de los clientes, incluida la descarbonización de la infraestructura existente, utilizando sus innovadoras tecnologías y los servicios desarrollados en todas sus áreas comerciales y, de esta forma, ayudará al mundo a reducir las emisiones de CO₂ con soluciones asequibles y de confianza, mientras ayuda a lograr una sociedad sostenible.

LUMELCO, como productor en España de residuos de aparatos eléctricos y electrónicos (AEE), es responsable de la gestión y la financiación del ciclo de reciclado de los aparatos, desde la recogida



en los diferentes puntos de reciclaje, pasando por el transporte y el tratamiento, hasta la correcta gestión de los residuos. Para esta correcta gestión de residuos de aparatos eléctricos y electrónicos (RAEE) estamos adheridos a ECOTIC. Dentro de las acciones que realiza, ECOTIC tiene en marcha el programa ECOINSTALADORES, una iniciativa cuyo objetivo es aumentar la recogida de residuos procedentes de aparatos de aire acondicionado. Por otra parte, quiere concienciar a los profesionales sobre la importancia de llevar a cabo una correcta desinstalación de los equipos, evitando de este modo el potencial impacto negativo de sus componentes (gases CFC, HCFC y aceites refrigerantes) sobre el medio ambiente y la salud de las personas. ECOTIC mantiene la acreditación como ECOINSTALADORES para aquellas empresas y profesionales que deseen contribuir al medio ambiente realizando una desinstalación responsable de los equipos, quienes además pueden beneficiarse de la recogida gratuita de los residuos en sus instalaciones sin coste alguno.



ISO9001



ISO14001



MITSUBISHI HEAVY INDUSTRIES
MAHJALAK AIR CONDITIONERS CO., LTD.
Certification No. 04101-1001-0110
Site in Malaysia: Gaster 048

Si desea conocer más al respecto, visite la página web
www.ecoinstaladores.com

Formación

Disponemos de un **departamento propio de formación**. Si quiere recibir formación técnica, saber cómo realizar un proyecto de Hyozan, Q-ton, KXZ (VRF) o cualquier otro tipo de solución de climatización, ACS o recuperación de calor, instalarlo o conocer su funcionamiento, apúntese a los cursos en el showroom de Lumelco. Mande un correo a: formacion@lumelco.es especificando si es: Arquitecto, Ingeniero o Instalador y nos pondremos en contacto con usted.



Atención Comercial

Para Lumelco cada cliente es único y con esta filosofía, disponemos de una amplia red comercial para poder tener cercanía y darle un trato preferente.

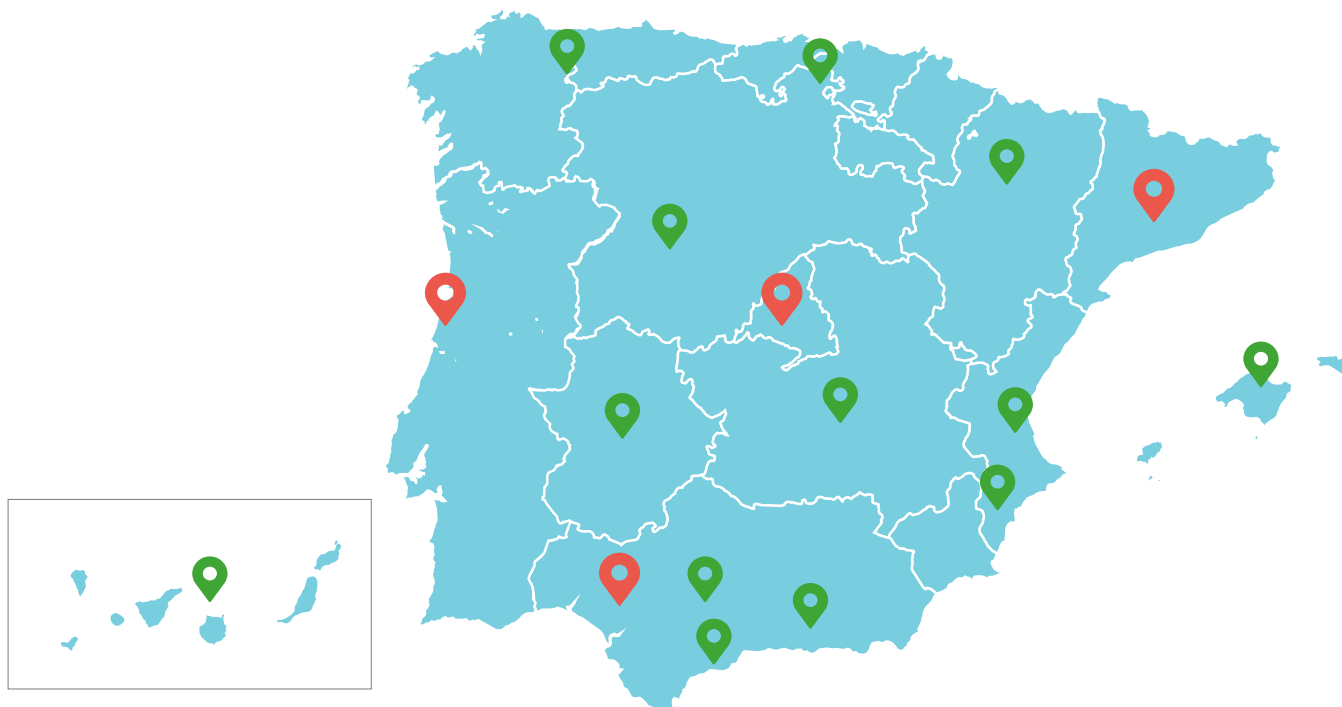

Oficinas

LUMELCO MADRID

Avda. del Cerro del Águila 2, portal 5, local 1
28703 S.S. de los Reyes
Tel.: 91 203 93 00/10 | Fax. 91 203 93 06/16
Tel. SAT: 91 203 93 10

info@lumelco.es | sat@lumelco.es

LUMELCO BARCELONA

C/ Salvador Espriu, 63 - 2o - 2 - 08005 Barcelona
Tel.: 93 212 27 16 / 93 417 03 71 | Fax. 93 212 76 97
Tel. SAT: 91 203 93 10

info@lumelco.es | sat@lumelco.es

LUMELCO SEVILLA

C/ Paletina, s/n, Edificio Tempa S30, módulo 9, Pl.
Nuevo Calonge | 41007 Sevilla
Tel. 95 429 80 36
Tel. SAT: 91 203 93 10

info@lumelco.es | sat@lumelco.es

LUMELCO PORTUGAL

Rua Prof. David Martins, 28
4485-805 Vilar - VDC
Tel.: + 351 220 935 655 | Fax. + 351 220 933 440
info@lumelco.pt | **satportugal@lumelco.pt**

Delegaciones

Alicante - Albacete - Murcia

Móvil: 682 663 008
Tel. 91 203 93 00

Aragón - Navarra

Móvil: 678 687 151
Tel. 93 212 27 16
Tel. 93 417 03 71

Asturias

Móvil: 647 539 089
Tel. 91 203 93 00

Baleares

Móvil: 609 958 947
Tel. 93 212 27 16
Tel. 93 417 03 71

Canarias

Móvil: 687 814 688
Tel. 91 203 93 00

Castilla - León

Móvil: 609 853 785
Tel. 91 203 93 00

Castilla La Mancha

Móvil: 687 814 686
Tel. 91 203 93 00

Córdoba - Huelva - Cádiz

Móvil: 673 547 123
Tel. 95 429 80 36

Extremadura

Móvil: 606 632 211
Tel. 95 429 80 36

Galicia

Móvil: 626 992 939
Tel. 91 203 93 00

Granada - Jaén

Móvil: 658 973 213
Tel. 95 429 80 36

Málaga - Almería

Móvil: 607 552 506
Tel. 95 429 80 36

País Vasco - Cantabria - La Rioja

Móvil: 687 702 883
Tel. 91 203 93 00

Valencia - Castellón

Móvil: 669 172 754
Tel. 91 203 93 00



MITSUBISHI HEAVY INDUSTRIES

Aire acondicionado

Tarifa 2023

LUMELCO

MADRID

Avda. del Cerro del Águila 2, portal 5, local 1
28703 S.S. de los Reyes (Madrid)
Tel. 91 203 93 00

BARCELONA

c/ Salvador Espriu, 63 - 2º- 2º
08005 Barcelona
Tels. 93 212 27 16 / 93 417 03 71

SEVILLA

C/ Paletina, s/n, Edificio Tempa S30,
módulo 9, P.I. Nuevo Calonge
41007 Sevilla
Tel. 95 429 80 36

www.lumelco.es
info@lumelco.es

LUMELCO PORTUGAL

OPORTO (PORTUGAL)

Rua Prof. David Martins, 28
4485-805 Vilar - VDC
Tel. +351 220 935 655

www.lumelco.pt
info@lumelco.pt

